



Russell Hobbs



- GB
- DE
- FR
- NL
- IT
- ES
- PT
- DK
- SE
- NO
- FI
- RU
- CZ
- SK
- PL
- HR
- SI
- GR
- HU
- TR
- RO
- BG
- AE

20680-56

 www.russellhobbs.com

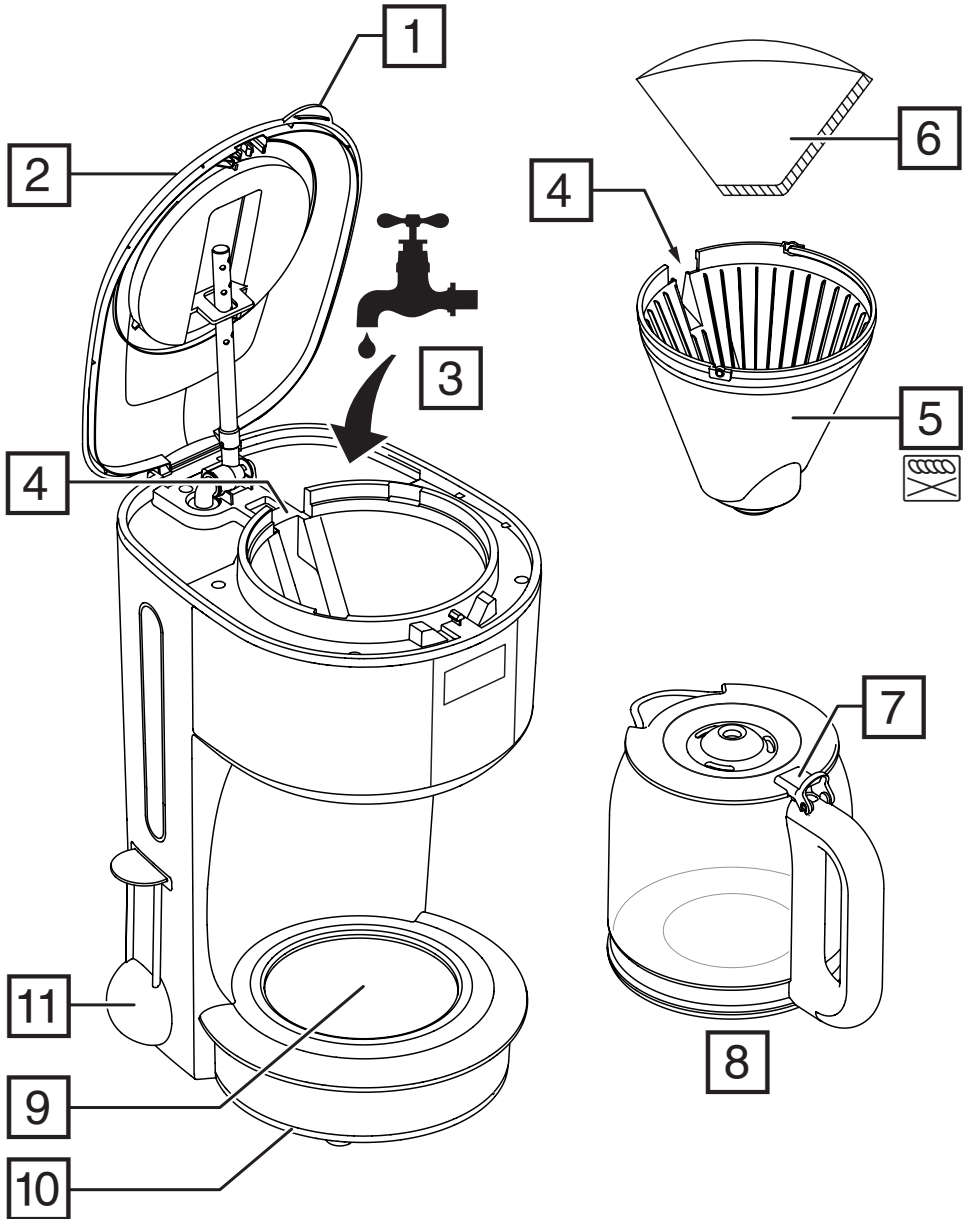

Read the instructions, keep them safe, pass them on if you pass the appliance on. Remove all packaging before use.



IMPORTANT SAFEGUARDS

Follow basic safety precautions, including:

This appliance can be used by children aged from 8 years and above and persons with reduced physical, sensory or mental capabilities or lack of experience and knowledge if they have been supervised/instructed and understand the hazards involved.

Children shall not play with the appliance.

Cleaning and user maintenance shall not be done by children unless they are older than 8 and supervised.

Keep the appliance and cable out of reach of children under 8 years.

Misuse of the appliance may cause injury.

The coffee-maker shall not be placed in a cabinet during use.

 The surfaces of the appliance will get hot. Residual heat will keep the surfaces hot after use.

If the cable is damaged, it must be replaced by the manufacturer, its service agent, or someone similarly qualified, to avoid hazard.

The surface of the heating element is subject to residual heat after use.

Use the appliance according to these instructions. Any misuse may cause potential injury, electric shock or other hazards.

This appliance can be used by persons with reduced physical, sensory or mental capabilities or lack of experience and knowledge if they have been given supervision or instruction concerning use of the appliance in a safe way and understand the hazards involved.

This appliance is intended to be used in household and similar applications such as:

- staff kitchen areas in shops, offices and other working environments;
 - by clients in hotels, motels and other residential type environments;
 - bed and breakfast type environments;
 - farm houses.
-  Do not use this appliance near bathtubs, showers, basins or other vessels containing water.
- Sit the appliance on a stable, level, heat-resistant surface.
 - Keep the appliance and cable away from the edges of worktops.
 - Don't use accessories or attachments other than those we supply.
 - Don't use the appliance for any purpose other than those described in these instructions.
 - Don't use the appliance if it's damaged or malfunctions.

PARTS

- | | |
|-----------------------------------|---|
| 1. Grip | 7. Press |
| 2. Lid | 8. Carafe |
| 3. Water | 9. Hotplate |
| 4. Slot | 10. Status light |
| 5. Filter holder | 11. Scoop |
| 6. Paper filter #4 (not supplied) |  Dishwasher – top rack |

BEFORE USING FOR THE FIRST TIME

Fill the reservoir to the **max** mark, and run the appliance without coffee.

FILLING

1. Remove the carafe from the hotplate.
 2. Use the grip to open the lid, and expose the reservoir.
 3. Fill the reservoir with the exact amount of water required.
 4. Open up a #4 paper filter, and put it into the filter holder.
 5. Put 1 scoop of filter-ground coffee into the filter for each cup.
 6. Close the lid.
 7. Replace the carafe on the hotplate.
-

SWITCH ON

1. Put the plug into the power socket.
 2. 12:00 will blink on the display.
-

COFFEE NOW

1. Ignore the clock.
 2. If you're making less than 5 cups of coffee, press the ☉ button. ☉ will show on the display. It slows the brewing process, so your coffee will have the same strength as coffee from a full carafe.
 3. Press the ☕ button. The button will light up.
 4. Shortly afterwards, coffee will start to drip into the carafe.
 5. When it's done, the hotplate will keep the carafe warm.
 6. If you want to stop the coffee maker while it's brewing, press the ☕ button.
-

STATUS LIGHT

The status light will change colour to show how fresh the coffee is.

blue = brewing / 0-30 minutes since brewing

blue (blinking) = 30-40 minutes since brewing

AUTO SHUT-OFF/SLEEP MODE

About 40 minutes after brewing finishes, the appliance will shut down.

After 15 seconds of inactivity, the appliance will go to sleep.

To wake the appliance, press the **min** button.

COFFEE LATER

1. The clock will retain its settings until the coffee maker is unplugged.
 2. It's a 24 hour clock.
 3. Set the clock to the correct time.
 4. Use the **h** and **min** buttons to set the correct hour and minute.
 5. Set the timer to the time you want to start brewing.
 6. Press the ⏸ button.
 7. Use the **h** and **min** buttons to set the correct hour and minute.
 8. If you don't press either the **h** or **min** buttons within 5 seconds, the coffee maker will revert to "normal", and the time will show. You'll have to press the ⏸ button, and start again.
 9. If you're making less than 5 cups of coffee, press the ☉ button. ☉ will show on the display.
-

ACTIVATION

1. Press the **AUTO** button.
2. **AUTO** will show on the display.

- At the time you set, the ☕ button will light up, and the coffee maker will start up.
- To cancel the timer before brewing has started, press the button again.

REMEMBER

If you forget what time you've set it to, press and hold the ⌚ button, then release it.

A QUICK CUP

You can remove the carafe at any time. To prevent the filter holder overflowing, replace the carafe on the hotplate within about 20 seconds.

A STRONGER BREW

If you're making 5 cups or more, you may use the ☕ function to make the brew slightly stronger. Just press the ☕ button once. ☕ will show on the display.

CARE AND MAINTENANCE

- Unplug the appliance and let it cool.
 - Tip the contents of the filter holder into the bin.
 - Wipe all surfaces with a clean damp cloth.
 - Press the lever at the rear of the carafe lid, above the handle, to open the carafe lid.
 - Hand wash the carafe and filter holder.
 - Turn the filter holder to bring the slot in its rim towards the lid, then lower the filter holder back into the coffee maker.
 - Close the lid, and press down to lock it.
-  You may wash these parts in the top rack of a dishwasher.
-

SELF CLEAN

To prevent scale building up, use the self clean function at least monthly in normal water areas, more often in hard water areas.

Ensure the kitchen is well ventilated, as heating vinegar causes an unpleasant smell.

This operation will take 35-45 minutes.

- Mix 6 cups of white vinegar with 4 cups of water in the carafe.
- Pour the mixture into the reservoir.
- Close the lid.
- Replace the carafe on the hotplate.
- Put the plug into the power socket.
- Press the ⏻ button. ⏻ will show on the display.
- Part of the mixture will come through. The remainder will soak in the boiler for 30 minutes, then come through.
- At the end of the operation the appliance will switch itself off.
- Fill the reservoir to the **max** mark, and run the appliance without coffee.
- Do this 2 or 3 times, till the vinegar smell has gone.

Products returned under guarantee with faults due to scale will be subject to a repair charge.

RECYCLING



To avoid environmental and health problems due to hazardous substances, appliances and rechargeable and non-rechargeable batteries marked with one of these symbols must not be disposed of with unsorted municipal waste. Always dispose of electrical and electronic products and, where applicable, rechargeable and non-rechargeable batteries, at an appropriate official recycling/collection point.

Lesen Sie die Anleitung, bewahren Sie sie auf und falls Sie das Gerät an Dritte abgeben, geben Sie auch die Anleitung mit. Entfernen Sie die Verpackung vollständig, bevor Sie das Gerät einschalten.

WICHTIGE SICHERHEITSHINWEISE

Beachten Sie bitte folgende grundlegende Vorsichtsmaßnahmen:

Dieses Gerät ist für die Nutzung von Kindern ab 8 Jahren und älter sowie von Personen mit eingeschränkten physischen, sensorischen oder geistigen Fähigkeiten oder Mangel an Erfahrung und Wissen geeignet, wenn ihnen die Handhabung erklärt wurde/ sie dabei beaufsichtigt werden und ihnen die damit verbundenen Gefahren bewusst sind. Kinder dürfen nicht mit dem Gerät spielen. Reinigung und Benutzerwartung dürfen nicht von Kindern durchgeführt werden, es sei denn sie sind älter als 8 Jahre und werden dabei beaufsichtigt. Bewahren Sie das Gerät und das Kabel außer Reichweite von Kindern unter 8 Jahren auf.

Bei nicht ordnungsgemäßem Gebrauch kann es zu Verletzungen kommen.

Die Kaffeemaschine sollte während des Gebrauchs nicht in einen Schrank gestellt werden.

 Die Oberfläche des Geräts erhitzt sich. Die Restwärme hält die Oberfläche nach dem Gebrauch warm.

Weist das Kabel Beschädigungen auf, muss es vom Hersteller, einer Wartungsvertretung des Herstellers oder einer qualifizierten Fachkraft ersetzt werden, um eine mögliche Gefährdung auszuschließen.

Die Oberfläche des Heizelements strahlt nach dem Gebrauch Restwärme aus.

Verwenden Sie das Gerät entsprechend dieser Bedienungsanleitung. Ein nicht ordnungsgemäßer Gebrauch kann mögliche Verletzungen, Stromschläge oder andere Gefahren nach sich ziehen.

Personen mit eingeschränkten körperlichen, sensorischen oder geistigen Fähigkeiten oder Personen, die nicht über die nötige Erfahrung und entsprechendes Wissen verfügen, sollten dieses Gerät nur unter der Aufsicht oder nach einer Einweisung zum sicheren Gebrauch des Gerätes und nur, wenn sie die damit verbundenen Gefahren verstehen, benutzen.

Dieses Gerät ist für den Haushaltsgebrauch sowie für einen ähnlichen Einsatz bestimmt, wie zum Beispiel:

- in Personalküchenbereichen in Läden, Büros und anderen Arbeitsumgebungen;
- durch Kunden in Hotels, Motels und anderen wohnähnlichen Umgebungen;
- in Frühstückspensionen;
- Gutshäusern.
- ⊗ Verwenden Sie das Gerät nicht in der Nähe einer Badewanne, einem Behälter oder anderen Gefäßen, die Wasser enthalten.
- Gerät auf eine stabile, ebene, hitzefeste Oberfläche stellen.
- Achten Sie darauf, dass sich Gerät und Kabel nicht am Rand von Arbeitsflächen befinden.
- Bitte keine Zubehörteile oder Aufsätze verwenden, die nicht von uns geliefert wurden.
- Benutzen Sie das Gerät ausschließlich zu den in diesen Anweisungen beschriebenen Zwecken.
- Benutzen Sie das Gerät keinesfalls, wenn es beschädigt ist oder Fehlfunktionen zeigt.

ZEICHNUNGEN

- | | |
|---|--|
| 1. Griff | 7. Drücken |
| 2. Deckel | 8. Kanne |
| 3. Wasser | 9. Warmhalteplatte |
| 4. Schlitz | 10. Statusleuchte |
| 5. Filterhalter | 11. Portionierer |
| 6. Papierfilter gröÙe 4 (nicht enthalten) |  Spülmaschine – oberes Fach |

VOR ERSTMALIGEM GEBRAUCH

Füllen Sie den Tank bis zur **max** Markierung, und lassen Sie das Gerät ohne Kaffee laufen.





AUFFÜLLEN

1. Nehmen Sie die Kanne von der Warmhalteplatte.
2. Öffnen Sie den Deckel am Griff und legen so den Wassertank frei.
3. Füllen Sie den Wassertank mit der genau benötigten Wassermenge.
4. Öffnen Sie einen Papierfilter Größe 4 und legen Sie ihn in den Filterhalter.
5. Füllen Sie für jede Tasse je eine Portion gemahlene Kaffee mit dem Portionierer in den Filter ein.
6. Schließen Sie den Deckel.
7. Stellen Sie die Kanne wieder auf die Warmhalteplatte.

EINSCHALTEN

1. Gerätenetzstecker in die Steckdose stecken.
2. Auf dem Display leuchtet 12:00 auf.

KAFFEE SOFORT ZUBEREITEN

1. Ignorieren Sie die Uhr.
2. Kochen Sie weniger als 5 Tassen Kaffee, drücken Sie die  Taste. Die Anzeige zeigt  an. Der Brühvorgang wird verlangsamt, somit hat Ihr Kaffee die gleiche Stärke, wie der Kaffee einer vollen Kanne.
3. Die -Taste betätigen. Die Taste leuchtet auf.
4. Kurz danach tropft der Kaffee in die Kanne.
5. Wenn der Kaffee fertig ist, wird die Warmhalteplatte den Kaffee heiß halten.
6. Falls Sie die Kaffeemaschine während des Brühvorgangs ausschalten möchten, drücken Sie die -Taste.

STATUSLEUCHE

Die Statusleuchte ändert die Farbe und zeigt damit an, wie frisch der Kaffee ist.

blau = frisch gebrüht / 0-30 Minuten seit frisch gebrüht

blau (blinkend) = 30-40 Minuten seit frisch gebrüht

ABSCHALTAUTOMATIK/SCHLAFMODUS





Etwa 40 Minuten nach dem Ende des Kochvorgangs schaltet sich das Gerät aus.

Ist das Gerät länger als 15 Sekunden nicht in Betrieb, wird automatisch der Standby-Modus eingeschaltet.

Um das Gerät wieder einzuschalten, drücken Sie die **min** Taste.

PROGRAMMIEREN DES TIMERS

1. Die Uhr behält die aktuelle Einstellung so lange bei, bis der Stecker des Kaffeeautomaten aus der Steckdose gezogen wird.
2. Es ist eine 24 Stunden Uhr.

3. Die Uhr auf die richtige Zeit einstellen.
4. Mit den Tasten **h** und **min** können Sie die richtige Zeit in Stunden und Minuten einstellen.
5. Stellen Sie den Timer auf die Zeit ein, zu der der Kaffee gekocht werden soll.
6. Die -Taste betätigen.
7. Mit den Tasten **h** und **min** können Sie die richtige Zeit in Stunden und Minuten einstellen.
8. Wenn Sie innerhalb von 5 Sekunden weder die **h**-Taste noch die **min**-Taste drücken, wird die Kaffeemaschine auf den Normalmodus zurückkehren und die Uhrzeit wird angezeigt. Sie müssen die -Taste drücken und von neuem anfangen.
9. Kochen Sie weniger als 5 Tassen Kaffee, drücken Sie die  Taste. Die Anzeige zeigt  an.

VORBEREITUNG

1. Die **AUTO**-Taste betätigen.
2. Das Display zeigt **AUTO** an.
3. Ist die von Ihnen eingestellte Zeit erreicht, leuchtet die  Taste auf und die Kaffeemaschine nimmt den Betrieb auf.
4. Um den Timer vor Beginn des Brühvorgangs abzuschalten, drücken Sie die Taste noch einmal.



ERINNERN

Haben Sie vergessen, auf welche Zeit Sie den Timer eingestellt haben, halten Sie die  Taste gedrückt und lassen Sie sie wieder los.

EINE SCHNELLE TASSE

Sie können die Kanne jederzeit herausnehmen. Stellen Sie die Kanne innerhalb von ca. 20 Sekunden wieder auf die Warmhalteplatte, damit der Filterhalter nicht überläuft.

STÄRKERER KAFFEE

Brühen Sie 5 oder mehr Tassen, wird der Kaffee durch Wahl der  Funktion etwas stärker. Drücken Sie hierfür einmal die Taste . Die Anzeige zeigt  an.

PFLEGE UND INSTANDHALTUNG

1. Ziehen Sie den Netzstecker vom Strom und lassen Sie das Gerät abkühlen.
 2. Schütten Sie den Inhalt in den Abfalleimer.
 3. Alle Oberflächen mit einem sauberen, feuchten Tuch abwischen.
 4. Drücken Sie den hinten am Kannendeckel (über dem Griff) befindlichen Hebel herunter, um den Kannendeckel zu öffnen.
 5. Waschen Sie die Kanne und den Filterhalter mit der Hand ab.
 6. Drehen Sie den Filterhalter, um seine Führungsrille in ihre Position oberhalb der Kanne zu bringen, dann den Filterhalter zurück in die Kaffeemaschine absenken.
 7. Deckel zum Verriegeln nach unten drücken.
-  Sie können diese Teile im oberen Fach des Geschirrspülers reinigen.

SELBSTREINIGUNGSFUNKTION

Damit sich kein Kalk absetzen kann, verwenden Sie bei normalem Wasser mindestens einmal im Monat die Selbstreinigungsfunktion, bei hartem Wasser häufiger.

Achten Sie darauf, dass die Küche gut gelüftet ist, denn das Erhitzen von Essig verursacht einen unangenehmen Geruch.

Dieser Vorgang dauert 35-45 Minuten.

1. Vermischen Sie in der Kanne 6 Tassen klaren Essig und 4 Tassen Wasser.
2. Gießen Sie die Mischung in den Tank.
3. Schließen Sie den Deckel.

4. Stellen Sie die Kanne wieder auf die Warmhalteplatte.
 5. Gerätenetzstecker in die Steckdose stecken. Die \odot -Taste betätigen.
 6. Die Anzeige zeigt \odot an.
 7. Ein Teil der Mischung wird durchlaufen. Die Restmenge verbleibt 30 Minuten lang im Boiler und läuft anschließend durch.
 8. Nach Beendigung des Vorgangs das Gerät schaltet sich automatisch aus.
 9. Füllen Sie den Tank bis zur **max** Markierung, und lassen Sie das Gerät ohne Kaffee laufen.
 10. Wiederholen Sie diesen Vorgang 2 bis 3 Mal, bis der Essiggeruch verschwunden ist.
- Bei Produkten, die im Garantiezeitraum aufgrund von Mängeln zurückgegeben werden, die auf Kalkablagerungen zurückzuführen sind, wird eine Reparaturgebühr in Rechnung gestellt.



RECYCLING



Um durch giftige Substanzen hervorgerufene Gefahren für Gesundheit und Umwelt zu vermeiden, dürfen Geräte sowie wiederaufladbare und nicht wiederaufladbare Batterien, die mit einem dieser Symbole gekennzeichnet sind, nicht mit unsortiertem Siedlungsabfall entsorgt werden. Entsorgen Sie elektrische und elektronische Produkte und gegebenenfalls wiederaufladbare und nicht wiederaufladbare Batterien bei entsprechenden amtlichen Recycling- / Rücknahmestellen.

Lisez les instructions, conservez-les et transférez-les si vous transférez l'appareil. Retirez tous les emballages avant utilisation.

PRÉCAUTIONS IMPORTANTES

Suivez les précautions essentielles de sécurité, à savoir:

Cet appareil peut être utilisé par des enfants âgés de 8 ans et plus et par des personnes aux aptitudes physiques, sensorielles ou mentales réduites ou ne possédant pas l'expérience et les connaissances suffisantes, pour autant que ces personnes soient supervisées/aient reçu des instructions et soient conscientes des risques encourus. Les enfants ne peuvent pas jouer avec l'appareil. Le nettoyage et l'entretien par l'utilisateur ne doivent pas être effectués par des enfants, à moins qu'ils ne soient âgés de plus de 8 ans et qu'ils soient supervisés. Tenez l'appareil et le câble hors de portée des enfants de moins de 8 ans.

Une utilisation inappropriée de l'appareil peut causer des blessures.

La cafetière ne doit pas être placée dans une armoire pendant son utilisation.

 Les surfaces de l'appareil vont s'échauffer. La chaleur résiduelle permet de maintenir les surfaces chaudes après utilisation.

Si le câble est abîmé, vous devez le faire remplacer par le fabricant, un de ses techniciens agréés ou une personne également qualifiée, pour éviter tout danger.

La surface de l'élément chauffant peut rester chaude après utilisation en raison de la chaleur résiduelle.

Utilisez l'appareil conformément aux présentes instructions. Toute utilisation inappropriée pourrait causer des blessures potentielles, une électrocution ou d'autres dangers.

Cet appareil peut être utilisé par des personnes aux aptitudes physiques, sensorielles ou mentales réduites ou ne possédant pas l'expérience et les connaissances suffisantes, pour autant que ces personnes soient supervisées, aient reçu des instructions concernant l'utilisation sécuritaire de cet appareil et soient conscientes des risques encourus.

Cet appareil est destiné à être utilisé dans des applications domestiques ou similaires telles que :

- coins cuisine réservé au personnel dans les magasins, les bureaux et autres environnements de travail ;
- par des clients dans des hôtels, des motels et d'autres environnements de type résidentiel ;
- environnements de type Bed & Breakfast ;
- fermes.
- ⊗ Veillez à ne pas utiliser cet appareil à proximité de baignoires, douches, lavabos ou autres récipients contenant de l'eau.
- Posez l'appareil sur une surface stable, à niveau et résistante à la chaleur.
- N'utilisez pas l'appareil à d'autres fins que celles décrites dans ce mode d'emploi.
- N'utilisez pas l'appareil s'il est endommagé ou s'il ne fonctionne pas correctement.

SCHÉMAS

- | | |
|-------------------------------------|--|
| 1. Insert | 7. Appuyez |
| 2. Couvercle | 8. Verseuse |
| 3. Eau | 9. Plaque chauffante |
| 4. Fente | 10. Voyant de fonctionnement |
| 5. Porte-filtre | 11. Mesure de café |
| 6. Filtre en papier #4 (non fourni) |  Lave-vaisselle – grille supérieure |



AVANT LA PREMIÈRE UTILISATION

Remplissez le réservoir jusqu'au marquage **max** et mettez en route l'appareil sans café.



REPLISSAGE

1. Retirez la verseuse de la plaque chauffante.
2. Utilisez l'insert pour relever le couvercle et accéder au réservoir.
3. Remplissez le réservoir avec la quantité exacte d'eau nécessaire.
4. Ouvrez un filtre n°4 et placez-le dans le support de filtre.
5. Versez 1 mesure de café filtre dans le filtre pour chaque tasse.
6. Fermez le couvercle.
7. Remettez la verseuse sur la plaque chauffante.

MISE EN MARCHÉ

1. Branchez la prise sur le secteur.
2. 12:00 clignotera sur l'écran.

PRÉPARATION IMMÉDIATE

1. Ne faites pas attention à l'horloge.
2. Si vous préparez moins de 5 tasses de café, appuyez sur le bouton  "☕" s'affichera sur l'écran. Cela ralentit la cafetière pour que votre café ait le même goût que si vous faisiez une verseuse complète.
3. Appuyez sur le bouton . Le bouton s'allume.
4. Peu après, le café commence à couler dans la verseuse.
5. Une fois le café terminé, la plaque chauffante le garde chaud.
6. Si vous voulez arrêter la machine pendant la préparation du café, appuyez sur le bouton .

VOYANT DE FONCTIONNEMENT

Le voyant de fonctionnement change de couleur pour indiquer le moment où le café a été préparé.

bleu = en cours de préparation / 0-30 minutes depuis la préparation du café

bleu (clignotant) = 30-40 minutes depuis la préparation du café

ARRÊT AUTOMATIQUE/MODE VEILLE



L'appareil s'éteint environ 40 minutes après la fin de la préparation du café.

Après 15 secondes d'inactivité, l'appareil se mettra en veille.

Pour réactiver l'appareil, appuyez sur le bouton **min**.

PRÉPARATION RETARDÉE

1. L'horloge conserve ses réglages jusqu'à ce que la cafetière soit débranchée.
2. Il s'agit d'une horloge de 24 h.
3. Réglez l'horloge à la bonne heure.
4. Utilisez les boutons **h** et **min** pour régler l'heure et les minutes.
5. Réglez le minuteur sur l'heure à laquelle vous voulez lancer la préparation du café.

6. Appuyez sur le bouton .
7. Utilisez les boutons **h** et **min** pour régler l'heure et les minutes.
8. Si vous n'appuyez ni sur **h** ni sur **min** dans les 5 secondes, la cafetière revient en mode normal et affiche l'heure. Vous devrez appuyer sur le bouton  et recommencer.
9. Si vous préparez moins de 5 tasses de café, appuyez sur le bouton  "☉" s'affichera sur l'écran.

ACTIVATION

1. Appuyez sur le bouton **AUTO**.
2. **AUTO** s'affichera sur l'écran.
3. Dès le moment où vous effectuez les réglages, le bouton  s'allume et la cafetière démarre.
4. Pour annuler la minuterie avant que la préparation du café n'ait démarré, appuyez une nouvelle fois sur le bouton.

RAPPEL

Si vous avez oublié l'heure que vous avez configurée, appuyez sur le bouton  et maintenez-le enfoncé, puis relâchez-le.

UNE TASSE VITE FAIT

Vous pouvez retirer la verseuse à tout moment. Pour éviter que le porte-filtre ne déborde, remettez la verseuse en place dans les 20 secondes.

UN CAFÉ PLUS FORT

Si vous préparez 5 tasses ou plus, vous pouvez utiliser la fonction  pour faire un café légèrement plus corsé. Il suffit d'appuyer une fois sur le bouton  "☉" s'affichera sur l'écran.

SOINS ET ENTRETIEN

1. Débranchez l'appareil et laissez-le refroidir.
 2. Videz le contenu du porte-filtre dans une poubelle.
 3. Essuyez toutes les surfaces avec un tissu humide et propre.
 4. Appuyez sur le levier à l'arrière du couvercle de la verseuse, au dessus de la poignée, pour soulever le couvercle.
 5. Lavez à la main la verseuse et le porte-filtre.
 6. Tournez le porte-filtre pour mettre les fentes dans leur couronne au-dessus du couvercle, ensuite abaissez de nouveau le porte-filtre dans la cafetière.
 7. Fermez le couvercle, et appuyez dessus pour le verrouiller.
-  Vous pouvez laver ces pièces sur la grille supérieure du lave-vaisselle.

AUTO-NETTOYAGE

Afin d'éviter la formation de tartre, utilisez la fonction d'auto-nettoyage au moins une fois par mois dans les zones où l'eau est normale, plus souvent dans les zones où l'eau est dure.

Assurez-vous que la cuisine est bien aérée, parce que le chauffage du vinaigre produit une mauvaise odeur.

Cette opération prendra 35 à 45 minutes.

1. Mélangez 6 tasses de vinaigre blanc avec 4 tasses d'eau dans la verseuse.
2. Versez le mélange dans le réservoir.
3. Fermez le couvercle.
4. Remettez la verseuse sur la plaque chauffante.
5. Branchez la prise sur le secteur.
6. Appuyez sur le bouton  "☉" s'affichera sur l'écran.
7. Une partie du mélange va ressortir. Le reste va agir dans la bouilloire de la cafetière pendant 30

- minutes, pour ensuite ressortir.
8. Au terme de cette opération, l'appareil puis s'éteint automatiquement.
 9. Remplissez le réservoir jusqu'au marquage **max** et mettez en route l'appareil sans café.
 10. Répétez cette opération 2 ou 3 fois, jusqu'à ce que l'odeur de vinaigre ait disparu.
- La réparation de produits retournés sous garantie présentant des défauts liés au tartre sera payante.



RECYCLAGE



Afin d'éviter les problèmes occasionnés à l'environnement et à la santé par des substances dangereuses, les appareils et les batteries rechargeables et non rechargeables présentant l'un de ces symboles ne doivent pas être éliminés avec les déchets municipaux non triés. Éliminez dans tous les cas les produits électriques et électroniques et, le cas échéant, les batteries rechargeables et non rechargeables, dans un centre officiel et approprié de collecte/recyclage.

Lees de instructies, bewaar ze goed en geef ze met het apparaat mee wanneer u deze aan een derde geeft. Verwijder alle verpakkingsmaterialen voor gebruik.

BELANGRIJKE VEILIGHEIDSMATREGELEN

Volg de gebruikelijke veiligheidsmaatregelen, zoals:

Dit apparaat kan gebruikt worden door kinderen van 8 jaar en ouder en personen met verminderde lichamelijke, zintuiglijke en verstandelijke vaardigheden of die onvoldoende ervaring of kennis hebben, indien zij onder toezicht staan of goed geïnformeerd zijn en zij de risico's begrijpen.

Kinderen mogen niet met het apparaat spelen. Schoonmaak en gebruikersonderhoud mag niet door kinderen uitgevoerd worden, tenzij ze ouder dan 8 zijn en onder toezicht staan. Houd het apparaat en het snoer buiten het bereik van kinderen van jonger dan 8 jaar.

Verkeerd gebruik van het apparaat kan leiden tot letsels.

Het koffiezetapparaat mag tijdens gebruik niet in een kast worden geplaatst.

 De oppervlakken van het apparaat zullen heet worden. De restwarmte houdt na gebruik de oppervlakken warm.

Indien het snoer beschadigd is, moet het door de fabrikant, een technicus of een ander deskundig persoon vervangen worden om eventuele risico's te vermijden.

Het oppervlak van het verwarmingselement is na gebruik onderworpen aan restwarmte.

Gebruik het apparaat volgens deze instructies. Elk misbruik kan mogelijk letsel, elektrische schokken of andere gevaren veroorzaken.

Dit apparaat kan worden gebruikt door mensen met beperkte lichamelijke, zintuiglijke of verstandelijke vermogens of een gebrek aan ervaring en kennis, indien zij onder toezicht staan of instructies hebben gekregen over het veilig gebruiken van het apparaat en indien zij de eventuele gevaren begrijpen.

Dit apparaat is bedoeld voor gebruik in huishoudelijke en soortgelijke toepassingen zoals:

- keukengedeelte van winkels, kantoren en andere werkomgevingen;
 - door klanten in hotels, motels en andere residentiële omgevingen;
 - bed and breakfasts;
 - boerderijen.
-  Gebruik het apparaat niet in de buurt van badkuipen, douches, wastafels of andere reservoirs die water of andere vloeistoffen bevatten.
- Zet het apparaat op een stabiele, vlakke, hittebestendige ondergrond.
 - Gebruik het apparaat niet voor andere doeleinden dan degene die in deze gebruiksaanwijzing worden beschreven.
 - Gebruik het apparaat niet bij beschadigingen of storingen.

AFBEELDINGEN

- | | |
|---|--|
| 1. Handvat | 7. Druk |
| 2. Deksel | 8. Koffiekan |
| 3. Water | 9. Warmhoudplaat |
| 4. Sleuf | 10. Statuslampje |
| 5. Filterhouder | 11. Maatlepel |
| 6. Papierfilter (nr.4) (Niet meegeleverd) |  Vaatwasmachine – bovenste korf |

VOOR HET EERSTE GEBRUIK

Vul het reservoir tot het **max** teken en laat het apparaat doorlopen zonder koffie.





VULLEN

1. Verwijder de koffiekant van de warmhoudplaat.
 2. Gebruik het handvat om het deksel op te tillen en het reservoir bloot te stellen.
 3. Vul het waterreservoir met de exacte hoeveelheid water.
 4. Open een papierfilter (nr.4) en plaats deze in de filterhouder.
 5. Plaats 1 lepel gemalen koffie in de filter voor elke kop koffie.
 6. Sluit het deksel.
 7. Plaats de koffiekant op de warmhoudplaat.
-

AANZETTEN

1. Steek de stekker in het stopcontact.
 2. Op het scherm knippert 12:00.
-

KOFFIE NU

1. Negeer de klok.
 2. Als u minder dan 5 kopjes koffie zet, drukt u op de knop   verschijnt. Het brouwproces zal vertragen en de koffie zal even sterk zijn als de koffie van een volle koffiekant.
 3. Druk op de  toets. Het knopje geeft licht.
 4. Kort daarna begint de koffie in de kan te druppen.
 5. Aan het einde houdt de warmhoudplaat de koffie warm.
 6. Als u het koffiezetapparaat wilt stopzetten tijdens het brouwen, drukt u op de  toets.
-

STATUSLAMPJE

Het statuslampje verandert van kleur om te tonen hoe vers de koffie is.

blauw = aan het uitlopen / 0-30 minuten sinds het uitlopen

blauw (knipperend) = 30-40 minuten sinds het uitlopen

AUTOMATISCH UITSCHAKELEN/STANDBY

Ongeveer 40 minuten nadat de koffie volledig is uitgelopen, wordt het apparaat uitgeschakeld.

Als het apparaat gedurende 15 seconden inactief is, gaat het in de slaapstand.

Als u het apparaat uit de slaapstand wilt halen, drukt u op de knop **min**.

KOFFIE LATER

1. De klok bewaart de instellingen tot de stekker van het koffiezetapparaat verwijderd wordt.
 2. De klok telt over 24 uur.
 3. Stel de klok in op het correcte tijdstip
 4. Gebruik de knoppen **h** en **min** om het uur en de minuten in te stellen.
 5. Stel de timer in op het tijdstip dat u de koffie wilt zetten.
 6. Druk op de  knop.
 7. Gebruik de knoppen **h** en **min** om het uur en de minuten in te stellen.
 8. Als u noch de **h** noch de **min** knoppen indrukt binnen de 5 seconden, schakelt het koffiezetapparaat over op "normal" en het tijdstip verschijnt. U moet op de  knop drukken en opnieuw starten.
 9. Als u minder dan 5 kopjes koffie zet, drukt u op de knop   verschijnt.
-

ACTIVEREN

1. Druk de **AUTO** toets in.
2. **AUTO** verschijnt op het display.



3. Op het ingestelde tijdstip licht de knop  op en wordt de koffie gezet.
4. Druk nogmaals op de knop om de tijdschakelaar te annuleren alvorens de koffie begint uit te lopen.



HERINNERING

Als u bent vergeten welk tijdstip u hebt ingesteld, houdt u de knop  ingedrukt en laat u die vervolgens los.

VLUG EEN KOPJE

U kunt de koffiekkan op ieder moment verwijderen. Om te voorkomen dat het filter overloopt, plaatst u de koffiekkan ongeveer binnen 20 seconden terug op de warmhoudplaat.

EEN STERKERE KOFFIE



Als u 5 kopjes of meer zet, kunt u de functie  gebruiken om de koffie enigszins sterker te maken. Druk gewoon een keer op de knop   verschijnt.

ZORG EN ONDERHOUD

1. Verwijder de stekker uit het stopcontact en laat het apparaat afkoelen.
 2. Gooi de inhoud van de filterhouder in de vuilnisbak.
 3. Neem alle oppervlakken af met een schone vochtige doek.
 4. Druk de hendel in achterop het deksel van de kan, boven het handvat, om het deksel te openen.
 5. Was de koffiekkan en filterhouder met de hand.
 6. Draai de filterhouder zodat de gleuf in de rand van het deksel past, schuif de filterhouder dan terug op zijn plaats.
 7. Sluit het deksel en druk het naar beneden om het te vergrendelen.
-  Deze onderdelen mogen in de bovenste korf van een vaatwasmachine worden gewassen.

ZELFREINIGING

Om de vorming van kalk te voorkomen, gebruikt u de zelfreinigende functie minstens één keer per maand in regio's met normaal water. Heeft u te maken met hard water dan is zelfreiniging vaker gewenst. Zorg voor een goede ventilatie aangezien het verwarmen van azijn een onaangename geur kan hebben. Dit duurt 35-45 minuten.

1. Meng 6 kopjes witte azijn met 4 kopjes water in de koffiekkan.
2. Giet het mengsel in het reservoir.
3. Sluit het deksel.
4. Plaats de koffiekkan op de warmhoudplaat.
5. Steek de stekker in het stopcontact.
6. Druk op de  knop.  verschijnt.
7. Een deel van het mengsel komt erdoor. De rest blijft gedurende 30 minuten weken in de boiler en komt er dan door.
8. Aan het einde van deze handeling laat het apparaat schakelt het zich automatisch uit.
9. Vul het reservoir tot het **max** teken en laat het apparaat doorlopen zonder koffie.
10. Herhaal deze handeling 2 of 3 keer totdat de geur van azijn is verdwenen.

Voor geretourneerde producten die onder de garantie vallen en waarbij defecten zijn opgetreden als gevolg van kalkaanslag, worden reparatiekosten in rekening gebracht.

RECYCLING



Om milieu- en gezondheidsproblemen door gevaarlijke stoffen te vermijden, mogen apparaten en oplaadbare en niet oplaadbare batterijen met een van deze symbolen niet samen met het huishoudelijk afval worden verwijderd. Breng elektrische en elektronische producten en, indien van toepassing, oplaadbare en niet-oplaadbare batterijen, altijd naar een officieel recycling-/inzamelpunt.

Leggere le istruzioni e conservarle al sicuro. In caso di cessione dell'apparecchio ad altre persone, consegnare anche le istruzioni. Rimuovere tutto l'imballaggio prima dell'uso.

NORME DI SICUREZZA IMPORTANTI

Osservare le precauzioni fondamentali di sicurezza e in particolare quanto segue:

L'apparecchio può essere utilizzato da bambini di almeno 8 anni e da persone con ridotte capacità fisiche, sensoriali o mentali o senza esperienza e conoscenza a condizione che vengano controllate/istruite e capiscano i pericoli in cui si può incorrere. I bambini non devono giocare con l'apparecchio. La pulizia e la manutenzione da parte dell'utente non devono essere effettuate da bambini di età inferiore agli 8 anni e sotto il controllo di un adulto. Tenere l'apparecchio e il cavo fuori dalla portata dei bambini di età inferiore agli 8 anni.

L'uso errato dell'apparecchio può causare lesioni.

Durante l'uso, la macchina per il caffè non deve essere posizionata in un armadietto.

⚠ Le superfici dell'apparecchio diventeranno calde. Il calore residuo mantiene le superfici calde dopo l'uso.

Se il cavo è danneggiato, farlo cambiare dal fabbricante, da un rivenditore autorizzato o da personale similmente qualificato, per evitare incidenti.

La superficie dell'elemento di riscaldamento tende a trattenere calore residuo dopo l'utilizzo.

Utilizzare l'apparecchio seguendo queste istruzioni. Qualsiasi cattivo uso può causare danni, scossa elettrica o altri rischi.

L'apparecchio può essere utilizzato da persone con ridotte capacità fisiche, sensoriali o mentali o che manchino di esperienza o di conoscenza dell'apparecchio, a condizione che siano controllate o istruite sull'utilizzo sicuro dell'apparecchio e che siano in grado di capirne i possibili rischi.

Questo apparecchio è adatto all'uso domestico e ad applicazioni simili quali:

- aree di cucine di negozi, uffici e altri luoghi di lavoro;
- clienti in hotel, in motel e altri ambienti di tipo residenziale;
- ambienti zona letto e colazione;
- case rurali.
- ⊗ Non utilizzare l'apparecchio vicino a vasche da bagno, docce, lavandini o altri recipienti contenenti acqua.
- Posizionare l'apparecchio su una superficie stabile, in piano e resistente al calore.
- Non usare l'apparecchio per altri scopi se non quelli per i quali è stato progettato, di seguito descritti in questo manuale di istruzioni.
- Non usare l'apparecchio se è danneggiato o funziona male.

IMMAGINI

- | | |
|--|--|
| 1. Linguetta | 7. Premere |
| 2. Coperchio | 8. Caraffa |
| 3. Acqua | 9. Piastra |
| 4. Fessura | 10. Spia di stato |
| 5. Porta filtro | 11. Misurino |
| 6. Filtro in carta n. 4 (Non in dotazione) |  Lavastoviglie - cestello superiore |



PRIMA DI UTILIZZARE L'APPARECCHIO PER LA PRIMA VOLTA

Riempire il serbatoio fino al segno **max** e attivare l'apparecchio senza caffè.



RIEMPIMENTO

1. Rimuovere la caraffa dalla piastra
 2. Utilizzare la linguetta per aprire il coperchio e accedere al serbatoio.
 3. Riempire il serbatoio con la quantità esatta di acqua richiesta.
 4. Aprire un filtro in carta formato 4 e metterlo nel porta filtro.
 5. Mettere nel filtro 1 misurino di caffè filtro per ogni tazza.
 6. Chiudere il coperchio.
 7. Rimettere la caraffa sulla piastra.
-

ACCENSIONE

1. Inserire la spina nella presa di corrente.
 2. Sul display apparirà la cifra 12:00 lampeggiante.
-

CAFFÈ ALL'ISTANTE

1. Ignorare l'orologio
 2. Se si preparano meno di 5 tazze di caffè, premere il pulsante . "☕" apparirà sul display. La funzione rallenta il processo di preparazione, e il caffè avrà un'intensità pari a quella che si avrebbe con una caraffa intera.
 3. Premere il pulsante . Il pulsante si illuminerà.
 4. Subito dopo, il caffè comincerà a scendere nella caraffa.
 5. Quando il caffè è pronto, la piastra lo manterrà in caldo.
 6. Se si vuole spegnere la macchina mentre il caffè è in preparazione, premere il pulsante .
-

SPIA DI STATO

La spia di stato cambierà colore per indicare quanto è fresco il caffè.

blu = infusione / 0-30 minuti dall'infusione

blu (lampeggiante) = 30-40 minuti dall'infusione



AUTOSPEGNIMENTO/MODALITÀ 'SLEEP'

Circa 40 minuti dopo la fine dell'erogazione, l'apparecchio si spegne.

Dopo 15 secondi di inattività, l'apparecchio si spegnerà.

Per accendere l'apparecchio, premere il pulsante **min**.

CAFFÈ PROGRAMMATO

1. La macchina del caffè manterrà le impostazioni fino a che non viene staccata la spina dalla presa di corrente.
2. Si tratta di un orologio a 24 ore.
3. Impostare l'orologio sull'ora esatta.
4. Utilizzare i pulsanti **h** e **min** per impostare ora e minuti esatti.
5. Impostare il timer sull'ora in cui si vuole iniziare a preparare il caffè.
6. Premere il pulsante .
7. Utilizzare i pulsanti **h** e **min** per impostare ora e minuti esatti.
8. Se non si premono i pulsanti **h** o **min** entro 5 secondi, il display della macchina del caffè ritornerà all'impostazione "normal" e verrà visualizzata l'ora. Bisognerà dunque premere di nuovo il pulsante  e ricominciare da capo.
9. Se si preparano meno di 5 tazze di caffè, premere il pulsante . "☕" apparirà sul display.

ATTIVAZIONE

1. Premere il pulsante **AUTO**.
2. La parola **AUTO** apparirà sul display.
3. Quando si effettua l'impostazione, il pulsante  si illuminerà e la macchina del caffè si accenderà.
4. Per disabilitare il timer prima dell'inizio dell'infusione, preme nuovamente il pulsante.

DA RICORDARE

Se si dimentica l'intervallo di tempo impostato sul timer, premere e tenere premuto il pulsante , poi rilasciarlo.

IT

UNA TAZZA VELOCE

Si può rimuovere la caraffa in qualsiasi momento. Per evitare che il porta filtro trabocchi, rimettere la caraffa sulla piastra entro 20 secondi.

INFUSIONE PIÙ FORTE

Se si preparano 5 o più tazze, è possibile utilizzare la funzione  per rendere l'infusione un po' più forte. Premere una volta il pulsante  "☪" apparirà sul display.

CURA E MANUTENZIONE

1. Scollegare l'apparecchio e lasciarlo raffreddare.
2. Buttare il contenuto del porta filtro nel cestino.
3. Passare su tutte le superfici un panno pulito inumidito.
4. Per aprire il coperchio della caraffa premere la leva sul retro del coperchio posto sopra il manico della caraffa.
5. Lavare a mano la caraffa e il porta filtro.
6. Girare il contenitore filtro per portare la fessura sul bordo verso il coperchio, poi posizionare il contenitore filtro nella macchina del caffè.
7. Chiudere il coperchio, esercitando una leggera pressione sullo stesso.

 È possibile lavare queste parti nel cestello superiore della lavastoviglie.

FUNZIONE ANTICALCARE

Per prevenire la formazione di calcare, utilizzare la funzione anticalcare almeno una volta al mese in zone con acqua normale, più spesso in zone con acqua dura.

Assicurarsi che la cucina sia ben ventilata, poiché riscaldando l'aceto si produce un odore sgradevole.

Questa operazione durerà 35-45 minuti.

1. Mescolare 6 tazze di aceto bianco con 4 tazze di acqua nella caraffa.
2. Versare la miscela nel serbatoio.
3. Chiudere il coperchio.
4. Rimettere la caraffa sulla piastra.
5. Inserire la spina nella presa di corrente.
6. Premere il pulsante **0**. "0" apparirà sul display.
7. Parte della miscela fuoriuscirà. Il resto rimarrà nella caldaia per 30 minuti, quindi fuoriuscirà.
8. Alla fine dell'operazione, l'apparecchio si spegnerà.
9. Riempire il serbatoio fino al segno **max** e attivare l'apparecchio senza caffè.
10. Effettuare questa operazione 2 o 3 volte, fino a quando l'odore dell'aceto se ne sarà andato.

I prodotti ancora in garanzia mandati in riparazione con guasti dovuti alle incrostazioni saranno assoggettati ad un addebito per la riparazione.

RICICLO



Per evitare problemi di salute ed ambientali dovuti a sostanze pericolose, gli apparecchi e le batterie ricaricabili e non ricaricabili contrassegnati con uno di questi simboli non devono essere smaltiti con i rifiuti urbani indifferenziati. Smaltire i prodotti elettrici ed elettronici e, quando possibile, le batterie ricaricabili e non ricaricabili, in un punto di raccolta autorizzato per il riciclo/la raccolta.

Lea las instrucciones, guárdelas en un lugar seguro y, en caso de dar el aparato a otra persona, entréguelas también. Retire todo el embalaje antes de usar el aparato.

MEDIDAS DE SEGURIDAD IMPORTANTES

Siga las precauciones básicas de seguridad, incluyendo:

Este aparato puede ser utilizado por niños mayores de 8 años y por personas con discapacidad física, mental o sensorial o sin experiencia en su manejo, siempre que sean supervisadas o guiadas por otra persona y comprendan los posibles riesgos. Los niños no deben jugar con el aparato. Los niños solo deben realizar tareas de limpieza y mantenimiento si son mayores de 8 años y están supervisados por un adulto. Mantenga el aparato y el cable fuera del alcance de niños menores de 8 años.

El uso inadecuado del aparato puede ocasionar heridas.

No guarde la cafetera en una alacena mientras esté funcionando.

⚠ Las superficies del aparato estarán calientes. El calor residual mantendrá las superficies calientes después de usar el aparato.

Si el cable está dañado, este deberá ser cambiado por el fabricante, su agente de servicio, o alguien con cualificación similar para evitar peligro.

La superficie del elemento calefactor conservará calor residual después de utilizar el aparato.

Utilice el aparato conforme estas instrucciones. Un uso indebido puede provocar heridas, descargas eléctricas u otras situaciones de riesgo.

Este aparato puede ser utilizado por personas con discapacidad física, sensorial o mental o sin experiencia en su manejo siempre que otra persona las supervise o les haya explicado cómo utilizar el aparato de forma segura y comprendan los posibles riesgos.

Este aparato está pensado para uso en el hogar y en contextos similares, tales como:

- áreas de cocina para el personal en tiendas, oficinas y otros entornos laborales;
 - por los clientes en hoteles, moteles y otros entornos de carácter residencial;
 - alojamientos tipo bed & breakfast;
 - casas rurales.
- ⊘ No utilice el aparato cerca de bañeras, duchas, lavabos u otros recipientes que contengan agua.
- Ponga el aparato en una superficie estable, nivelada y resistente al calor.
 - No use el aparato para ningún fin distinto a los descritos en estas instrucciones.
 - No use el aparato si está dañado o si no funciona bien.

ILUSTRACIONES

- | | |
|--------------------------------------|---|
| 1. Agarradera | 7. Pulse |
| 2. Tapa | 8. Jarra |
| 3. Agua | 9. Placa |
| 4. Ranura | 10. Luz indicadora de estado |
| 5. Soporte del filtro | 11. Cuchara |
| 6. Filtro de papel n°4 (no incluido) |  Lavavajillas – bandeja superior |

ANTES DE USAR POR PRIMERA VEZ

Llene el depósito hasta **max** y haga funcionar el aparato sin café.





LLENADO

1. Retire la jarra de la placa.
2. Utilice la agarradera para abrir la tapa y que el depósito quede al descubierto.
3. Llene al menos 2 tazas de agua, sin sobrepasar la marca de **max**.
4. Abra un filtro de papel del nº4 y colóquelo en el soporte del filtro.
5. Ponga dentro del filtro una cucharada de café por cada taza.
6. Cierre la tapa.
7. Vuelva a colocar la jarra en la placa.

ENCENDER

1. Enchufe el aparato a la corriente.
2. 12:00 parpadeará en la pantalla.

CAFÉ EN EL MOMENTO

1. Ignore el reloj.
2. Si va a preparar menos de 5 tazas de café, pulse el botón . En la pantalla aparecerá "☺". Esta función ralentiza el proceso de preparación, por lo que el café tendrá la misma fuerza que si preparase una jarra completa.
3. Pulse el botón . El botón se iluminará.
4. Poco después empezará a gotear el café en la jarra.
5. Cuando termine de colar, la placa mantendrá el café caliente.
6. Si desea detener la cafetera mientras está preparando café, pulse el botón .

LUZ INDICADORA DE ESTADO

La luz indicadora de estado irá cambiando de color para mostrar el tiempo transcurrido desde que se filtró el café.

azul = filtrado / 0-30 minutos desde el filtrado

azul (parpadeante) = 30-40 minutos desde el filtrado



DESCONEXIÓN AUTOMÁTICA/MODO DORMIR

Pasados unos 40 minutos desde que el filtrado haya terminado, el aparato se apagará.

Después de 15 segundos de inactividad, la cafetera quedará en un estado de suspensión.

Para volver a activarla, pulse el botón **min**.

CAFÉ MÁS TARDE

1. El reloj mantendrá la configuración hasta que se desenchufe la cafetera.
2. El botón parpadeará 2 veces.
3. Configure la hora correcta del reloj.
4. Utilice los botones **h** y **min**. para ajustar correctamente las horas y minutos.
5. Programe el temporizador a la hora que desee que comience la preparación de café.
6. Pulse el botón .
7. Utilice los botones **h** y **min**. para ajustar correctamente las horas y minutos.
8. Si no pulsa los botones **h** ni **min** en menos de 5 segundos, la cafetera volverá al modo "normal" y se mostrará la hora. Tendrá que volver a pulsar el botón  y comenzar de nuevo.
9. Si va a preparar menos de 5 tazas de café, pulse el botón . En la pantalla aparecerá "☺".

ACTIVACIÓN

1. Pulse el botón **AUTO**.
2. La palabra **AUTO** aparecerá en la pantalla.
3. A la hora prefijada, el botón  se iluminará, y la cafetera se encenderá.

4. Para cancelar el temporizador antes de que la cafetera haya comenzado a preparar el café, pulse de nuevo el botón.



RECORDATORIO

Si ha olvidado la hora prefijada, mantenga pulsado el botón  un instante, y a continuación suéltelo.

UNA TAZA RÁPIDA

Puede retirar la jarra en cualquier momento. Para evitar que el soporte del filtro rebose, vuelva a colocar la jarra en la placa antes de que transcurran 20 segundos.

UN CAFÉ MÁS FUERTE

Si va a preparar 5 tazas o más, puede utilizar la función  para que el café salga ligeramente más fuerte. Pulse el botón  una vez. En la pantalla aparecerá ".



CUIDADO Y MANTENIMIENTO



1. Desenchufe el aparato y deje que se enfríe.
 2. Vierta el contenido del soporte del filtro en la basura.
 3. Limpie todas las superficies con un paño húmedo limpio.
 4. Pulse la palanca de la parte trasera de la tapa de la jarra (encima del asa) para abrir la tapa.
 5. Lave a mano la jarra y el soporte del filtro.
 6. Gire el soporte del filtro para llevar la ranura en su borde hacia la tapa, luego baje el soporte del filtro hacia la cafetera.
 7. Cierre la tapa y presione hacia abajo para fijarla.
-  Lave estas piezas en la bandeja superior del lavavajillas.

AUTOLIMPIEZA

Para impedir la acumulación de cal, utilice la función de autolimpieza al menos una vez al mes en zonas de agua normal, y con más frecuencia si el agua de su zona es dura.

Asegúrese de que la cocina esté bien ventilada, ya que el calentar vinagre causa un olor desagradable.

Esta operación llevará 35-45 minutos.

1. Mezcle en la jarra 6 tazas de vinagre blanco con 4 tazas de agua.
2. Vierta la mezcla en el depósito.
3. Cierre la tapa.
4. Vuelva a colocar la jarra en la placa.
5. Enchufe el aparato a la corriente.
6. Pulse el botón . En la pantalla aparecerá ".
7. Parte de la mezcla penetrará. El resto quedará en remojo en el calentador durante 30 minutos, y luego penetrará.
8. Al final de la operación, la cafetera se apagará.
9. Llene el depósito hasta **max** y haga funcionar el aparato sin café.
10. Repita la operación 2 o 3 veces, hasta que el olor a vinagre haya desaparecido.

Los productos en garantía que se devuelvan por acumulación de depósitos estarán sujetos al pago de la reparación.

RECICLAJE



Para evitar problemas medioambientales y de salud derivados de sustancias peligrosas, los electrodomésticos y las pilas recargables y no recargables en las que aparezca uno de estos símbolos no deben eliminarse junto con los residuos urbanos no seleccionados. Deseche siempre los aparatos eléctricos y electrónicos y, cuando corresponda, las pilas recargables y no recargables, en puntos oficiales de recogida/reciclado adecuados.

Leia as instruções e guarde em lugar seguro. Forneça-as também caso venha a fornecer o aparelho a alguém. Retire todo o material de embalar antes da utilização.

MEDIDAS DE PRECAUÇÃO IMPORTANTES

Siga as seguintes instruções básicas de segurança:

Este aparelho pode ser usado por crianças com idade de 8 anos ou superior e pessoas com capacidades físicas, sensoriais ou mentais reduzidas ou com falta de experiência e conhecimentos, desde que supervisionadas/instruídas e que compreendam os riscos envolvidos. As crianças não devem brincar com o aparelho. A limpeza e manutenção por parte do utilizador não deverão ser feitas por crianças a não ser que tenham mais de 8 anos e sejam supervisionadas. Mantenha o aparelho e o cabo fora do alcance de crianças com menos de 8 anos.

Utilizar o aparelho incorretamente poderá resultar em ferimentos.

A máquina de café não deverá estar num armário durante a utilização.

 As superfícies do aparelho aquecerão. O calor residual manterá as superfícies quentes após a utilização.

Se o cabo estiver danificado, o fabricante, o seu agente de assistência técnica ou qualquer profissional devidamente qualificado deverá substituí-lo para se evitarem riscos.

A superfície da resistência está sujeita a calor residual após a utilização.

Use o aparelho de acordo com estas instruções. Qualquer uso indevido poderá causar ferimentos, choques elétricos ou outros perigos potenciais.

Este aparelho pode ser usado por pessoas com capacidades físicas, sensoriais ou mentais reduzidas ou falta de experiência e conhecimentos se estiverem sob supervisão ou tenham recebido instruções relativamente à utilização do aparelho de uma forma segura e compreendam os perigos envolvidos.

Este aparelho deve ser usado em ambientes domésticos e em aplicações semelhantes, tais como:

- áreas de cozinha de funcionários em lojas, escritórios e outros ambientes profissionais;
 - por clientes em hotéis, motéis e outros ambientes de tipo residencial;
 - ambientes tipo pensões ou pousadas;
 - quintas.
-  Não utilize o aparelho perto de casas de banho, duches, bacias ou outros recipientes que contêm água.
- Coloque o aparelho numa superfície estável, plana, resistente ao calor.
 - Não utilize o aparelho para quaisquer outras finalidades senão as descritas nestas instruções.
 - Não utilize o aparelho se estiver danificado ou defeituoso.

ESQUEMAS

- | | |
|---------------------------------------|--|
| 1. Pega | 7. Premir |
| 2. Tampa | 8. Jarro |
| 3. Água | 9. Placa de aquecimento |
| 4. Ranhura | 10. Luz indicadora de estado |
| 5. Porta filtro | 11. Colher |
| 6. Filtro de papel nº4 (não incluído) |  Máquina de lavar loiça – prateleira superior |

ANTES DE UTILIZAR PELA PRIMEIRA VEZ

Encha o depósito até à marca “max”, e ponha o aparelho a funcionar sem café.

ENCHER O DEPÓSITO

1. Retire o jarro da placa de aquecimento.
 2. Use a alça para abrir a tampa e expor o depósito.
 3. Encha o depósito com a quantidade exacta de água pretendida.
 4. Abra um filtro de papel nº4 e coloque-o no porta filtro.
 5. Coloque 1 colher de café moído no filtro para cada chávena.
 6. Feche a tampa.
 7. Volte a colocar o jarro sobre a placa de aquecimento.
-

LIGAR

1. Ligue a ficha à tomada eléctrica.
 2. O número 12:00 piscará no visor.
-



CAFÉ AGORA

1. Ignore o relógio.
 2. Se fizer menos de 5 chávenas de café, prima o botão . Aparece o ícone “” no visor. Permite abrandar o processo de infusão de modo que o seu café terá a mesma intensidade do que o de um balão cheio.
 3. Prima o botão “” O botão brilhará.
 4. Logo a seguir, o café começa a gotejar para dentro do jarro.
 5. Depois de terminada a infusão, a placa de aquecimento mantém o café quente.
 6. Se quiser parar o aparelho durante a infusão, prima o botão .
-

LUZ INDICADORA DE ESTADO

A luz indicadora de estado mudará de cor para exibir o nível de frescura do café.

azul = infusão / 0-30 minutos desde o início da infusão

azul (a piscar) = 30-40 minutos desde o início da infusão

BLOQUEIO AUTOMÁTICO/MODO DE REPOUSO

Cerca de 40 minutos após a conclusão da infusão, o aparelho desligar-se-á.

Após 15 segundos de inactividade, o aparelho entrará no modo de repouso.

Para retomar o funcionamento do aparelho, prima o botão **min**.

CAFÉ MAIS TARDE

1. O relógio memoriza as suas definições até o aparelho de café ser desligada da tomada.
2. O relógio é de 24 horas.
3. Regule o relógio na hora certa.
4. Use os botões **h** e **min** para regular a hora e os minutos.
5. Regule o temporizador para a hora em que deseja que comece a infusão.
6. Prima o botão “”
7. Use os botões **h** e **min** para regular a hora e os minutos.
8. Se não premir um dos botões “**h**” ou “**min**” dentro de 5 segundos, o aparelho de café voltará às suas definições “normais” e a hora aparecerá. Terá de premir o botão de novo e começar tudo de novo.
9. Se fizer menos de 5 chávenas de café, prima o botão . Aparece o ícone “” no visor.

ACTIVAÇÃO

1. Prima o botão "AUTO".
2. Aparecerá a indicação **AUTO** no visor.
3. À hora que definiu, o botão  iluminar-se-á, e a máquina de café ligar-se-á.
4. Para cancelar o temporizador antes de ter início a infusão, prima o botão novamente.

LEMBRE-SE

Caso se esqueça do tempo que definiu, prima e mantenha premido o botão , e depois liberte-o.

UM CAFEZINHO RÁPIDO

Pode retirar o jarro a qualquer altura. Para evitar que o porta-filtro transborde, volte a colocar a jarro na placa de aquecimento num prazo de 20 segundos.

INFUSÃO MAIS FORTE

Se fizer 5 chávenas ou mais, poderá usar a função  para tornar a infusão ligeiramente mais forte. Basta premir o botão  uma vez. Aparece o ícone "" no visor.

CUIDADOS E MANUTENÇÃO

1. Desligue o aparelho da corrente elétrica e aguarde que arrefeça.
 2. Despeje o conteúdo do porta-filtro no lixo.
 3. Limpe todas as superfícies com um pano limpo e húmido.
 4. Faça pressão sobre a alavanca, na parte posterior da tampa do jarro, por cima da asa, para abrir a tampa do balão.
 5. Lave o jarro e o porta filtro à mão.
 6. Coloque o porta-filtro de forma que a ranhura fique virada para a tampa, e volte a introduzi-lo no aparelho.
 7. Feche a tampa e pressione para baixo para a fechar.
-  Poderá lavar estas peças na prateleira superior de uma máquina de lavar loiça.

AUTO-LIMPEZA

Para prevenir a formação de calcário, use a função de auto-limpeza com periodicidade mínima mensal em zonas de água normal, e mais frequentemente em zonas de água dura.

Certifique-se de que a ventilação da cozinha é boa uma vez que o aquecimento de vinagre provoca um odor desagradável.

Esta operação terá a duração de 35-45 minutos.

1. Misture 6 chávenas de vinagre branco com 4 chávenas de água no jarro.
2. Verta a mistura para o interior do depósito.
3. Feche a tampa.
4. Volte a colocar o jarro sobre a placa de aquecimento.
5. Ligue a ficha à tomada elétrica.
6. Prima o botão "O". Aparece o ícone "O" no visor.
7. Parte da mistura verterá para fora. O restante manter-se-á no fervedor durante 30 minutos e depois verterá para fora.
8. No final da operação, o aparelho desligar-se-á automaticamente.
9. Encha o depósito até à marca "max", e ponha o aparelho a funcionar sem café.
10. Repita 2 ou 3 vezes até o cheiro do vinagre se dissipar.

Os produtos devolvidos durante a garantia com avarias devido a calcário estarão sujeitos a custos de reparação.

RECICLAGEM



Para evitar problemas ambientais e de saúde devido a substâncias perigosas, os aparelhos e baterias recarregáveis e não recarregáveis com um destes símbolos não deverão ser eliminados com o lixo doméstico normal. Elimine sempre os produtos elétricos e eletrônicos e, quando aplicável, as baterias recarregáveis e não recarregáveis, no ponto de reciclagem/recolha oficial apropriado.

Læs vejledningen og behold den til senere brug. Lad den følge med apparatet, hvis det overdrages til andre. Fjern al emballage før brug.

VIGTIGE SIKKERHEDSINSTRUKTIONER

Følg altid de grundlæggende sikkerhedsregler, herunder:

Dette apparat kan anvendes af børn fra 8 år og derover og personer hvis fysiske, sansemæssige eller mentale evner er nedsat, eller personer uden den fornødne erfaring, hvis de er blevet instrueret/har været under opsyn og forstår de forbundne farer. Børn må ikke lege med apparatet. Rengøring og vedligeholdelse må ikke foretages af børn, medmindre de er over 8 år og holdes under opsyn.

Apparatet og ledningen skal holdes uden for rækkevidden af børn under 8 år.

Forkert brug af apparatet kan forårsage tilskadekomst.

Kaffemaskinen må ikke stå i et skab, når den er i brug.

 Apparatets overflader kan blive meget varme. Eftervarme holder overfladerne varme efter brug.

Hvis ledningen er beskadiget, skal den udskiftes af producenten, serviceværkstedet eller en tilsvarende kvalificeret fagmand, så eventuelle skader undgås.

Varmeelements overflade er stadig varmt efter brug.

Brug apparatet ifølge brugsanvisningen. Enhver form for forkert brug kan forårsage tilskadekomst, elektrisk stød og andre farer.

Dette apparat kan benyttes af personer med nedsatte fysiske, sensoriske eller mentale evner, eller personer som mangler erfaring, hvis de er under opsyn eller har modtaget vejledning i anvendelsen af apparatet på en sikker måde og forstår, hvilke farer der er forbundet med brug.

Dette apparat er beregnet til at blive brugt i en privat husholdning eller lignende såsom:

- personalekøkken i butikker, kontorer eller andre arbejdspladser
- af gæster på hotel, motel og på andre indkvarteringssteder
- bed & breakfast-steder
- landhuse

 Brug ikke dette apparat i nærheden af et badekar, brusebad, håndvask eller andre beholdere med vand.

- Anbring apparatet på et stabilt, plant og varmebestandigt underlag.
- Anvend ikke apparatet til andre formål end dem, der er beskrevet i denne brugsanvisning.
- Undlad at anvende apparatet, hvis det er beskadiget eller ikke fungerer korrekt.

TEGNINGER

- | | |
|---------------------------------------|---|
| 1. Greb | 7. Tryk |
| 2. Låg | 8. Kande |
| 3. Vand | 9. Varmeplade |
| 4. Indhak | 10. Statuslampe |
| 5. Filtertragt | 11. Måleske |
| 6. Kaffefilter nr. 4 (Medfølger ikke) |  Opvaskemaskine – øverste kurv |

FØR APPARATET TAGES I BRUG FØRSTE GANG

Fyld vandbeholderen op til "max", og køр maskinen igennem uden kaffe.

OPFYLDNING

1. Fjern kanden fra varmepladen.
2. Brug grebet til at åbne for låget og afdække vandbeholderen.
3. Påfyld mindst 2 kopper vand og aldrig højere end til "max" afmærkningen.
4. Åbn et papirfilter på #4 og sæt det ind i filttragten.
5. Put 1 måleske kværnet filterkaffe i filtret for hver kop.
6. Luk låget.
7. Sæt kanden tilbage på varmepladen.

TÆND MASKINEN

1. Sæt ledningen i stikkontakten.
2. 12:00 vil blinke på displayet.

KAFFE NU

1. Urets indstilling er uden betydning.
2. Tryk på ☕-knappen, hvis du skal lave under 5 kopper kaffe. ☕ vises på displayet. Så brygger maskinen langsommere, og din kaffe får samme styrke i smagen, som når du brygger en hel kande.
3. Tryk på ☕-knappen. Knappen vil lyse.
4. Hurtigt efter vil kaffen begynde at løbe ned i kanden.
5. Derefter holder varmepladen kanden opvarmet.
6. Hvis du vil stoppe kaffemaskinen, mens den brygger, skal du trykke på ☕ knappen.



STATUSLAMPE

Statuslampen vil skifte farve for at vise, hvor frisk kaffen er.

blå = brygger / 0-30 minutter siden brygning

blå (blinkende) = 30-40 minutter siden brygning

AUTO-SLUK/STRØMBESPARELSE

Cirka 40 minutter efter brygningen er færdig, slukker apparatet.

Efter 15 sekunder inaktivitet, vil apparatet gå i dvaletilstand.

Væk apparatet ved at trykke på min –knappen.

KAFFE SENERE

1. Uret husker indstillingen, indtil kaffemaskinen tages ud af stik.
2. Uret har 24 timers indstilling.
3. Indstil uret til det ønskede tidspunkt:
4. Brug **h** og **min** knapperne til indstilling af korrekt time og minut.
5. Indstil timeren til det tidspunkt, du ønsker at starte kaffe brygningen:
6. Tryk på ☕-knappen.
7. Brug **h** og **min** knapperne til indstilling af korrekt time og minut.
8. Hvis du ikke trykker på enten **h** eller **min** knappen inden for 5 sekunder, vender kaffemaskinen tilbage til "normal", og den viser tiden. Du skal trykke på ☕ knappen og starte forfra.
9. Tryk på ☕-knappen, hvis du skal lave under 5 kopper kaffe. ☕ vises på displayet.

AKTIVERING

1. Tryk og slip **AUTO** knappen.
2. Nu vises angivelsen **AUTO** på displayet.
3. På det indstillede tidspunkt vil ☕-knappen lyse, og kaffemaskinen gå i gang.
4. Tryk på knappen igen for at annullere timeren, inden brygningen er startet.

HUSK

Hvis du har glemt tidspunktet, du indstillede timeren til, kan du trykke og holde ⊕-knappen nede, og slippe den igen.

EN HURTIG KOP

Det er muligt at fjerne kanden på et hvilket som helst tidspunkt. For at undgå at filtertragten flyder over, sæt kanden tilbage på varmepladen i ca. 20 sekunder.

EN STÆRKERE BRYGNING

Hvis du laver 5 kopper eller derover, kan du med ☕-funktionen opnå en stærkere brygning. Tryk blot på ☕-knappen én gang. ☕ vises på displayet.

PLEJE OG VEDLIGEHOLDELSE

1. Tag apparatets stik ud og lad det køle af.
2. Hæld filtertragtens indhold i affaldsspanden.
3. Tør apparatets yderside af med en ren, fugtig klud.
4. Tryk på grebet, der sidder bag på kandens låg, oven på håndtaget, for at åbne for kandens låg.
5. Vask kande og filertragt af i hånden.
6. Sæt filtertragten i kaffemaskinen med udkæringen mod låget.
7. Luk låget og tryk ned for at låse det.

 Disse dele kan vaskes i opvaskemaskinens øverste kurv.

SELVRENSNING

For at forebygge kalkaflejring bruges selvrensningfunktionen mindst én gang om måneden i områder med normalt hårdt vand, og oftere i områder med hårdt vand.

Sørg for at køkkenet er godt ventileret, da opvarmning af eddike giver en ubehagelig lugt.

Denne proces tager 35-45 minutter.

1. Bland 6 kopper lys eddike med 4 kopper vand i kanden.
2. Hæld blandingen i vandbeholderen.
3. Luk låget.
4. Sæt kanden tilbage på varmepladen.
5. Sæt ledningen i stikkontakten.
6. Tryk på ∅-knappen. ∅ vises på displayet.
7. En del af blandingen vil løbe igennem. Resten vil blive stående i kedlen i 30 minutter, og derefter løben igennem.
8. Når processen er afsluttet, vil maskinen derefter slukke af sig selv.
9. Fyld vandbeholderen op til "max", og køр maskinen igennem uden kaffe.
10. Gør dette 2 til 3 gange, indtil eddikelugten er væk.

Returnerede produkter, hvis defekter skyldes kalkaflejring, reparerer mod et gebyr.

GENBRUG



For at undgå miljø- og sundhedsmæssige problemer forårsaget af farlige stoffer, må apparater og genopladelige og ikke-genopladelige batterier, der er mærket med et af disse symboler, ikke kasseres sammen med almindeligt husholdningsaffald. Udtjente elektriske og elektroniske produkter samt genopladelige og ikke-genopladelige batterier fra produkterne skal afleveres på en godkendt genbrugsplads eller indsamlingssted.

Läs bruksanvisningen och spara den för framtida bruk. Låt bruksanvisningen följa med om du överlåter apparaten. Ta bort allt förpackningsmaterial före användning.

VIKTIGA SKYDDSÅTGÄRDER

Följ allmänna säkerhetsföreskrifter, däribland följande:

Denna apparat kan användas av barn från 8 års ålder och uppåt och av personer med nedsatt fysisk, sensorisk eller mental förmåga eller med bristande erfarenhet och kunskap, om personerna i fråga är under uppsikt och har fått anvisningar om hur apparaten fungerar och om de har förstått vilka risker som användningen kan medföra. Barn ska inte leka med apparaten. Rengöring och användarunderhåll ska inte utföras av barn, såvida de inte är över 8 år och är under uppsikt. Håll apparat och elkabel utom räckhåll för barn under 8 år.

Felaktig användning av apparaten kan orsaka skada.

Kaffeapparaten får inte placeras i ett skåp vid användning.

⚠ Apparatsens utsida blir varm. Eftervärmningen gör att utsidorna fortfarande är varma efter avslutad användning.

Om sladden är skadad måste den ersättas av tillverkaren, serviceombud eller någon med liknande kompetens för att undvika skaderisker.

Restvärme kan finnas kvar på värmeelementets yta efter användning.

Använd apparaten enligt dessa anvisningar. Eventuell felaktig användning kan orsaka potentiell skada, elstöt eller andra faror.

Denna apparat kan användas av personer med nedsatt fysisk, sensorisk eller mental förmåga eller med bristande erfarenhet och kunskap, om personerna i fråga är under uppsikt och har fått anvisningar om hur apparaten används på ett säkert sätt och om de har förstått vilka risker som användningen kan medföra.

Denna apparat är avsedd för hushållsbruk och liknande användningsområden, så som:

- personalkök i butiker, kontor eller andra arbetsplatser;
- av kunder på hotell, motell och andra typer av bostadsmiljöer;
- miljöer av bed and breakfast-typ;
- boenden på bondgårdar.
- ⊗ Använd inte denna apparat nära badkar, dusch, handfat eller andra behållare för vatten.
- Ställ apparaten på en fast, jämn och värmetålig yta.
- Använd inte apparaten för några andra ändamål än sådana som beskrivs i denna bruksanvisning.
- Använd inte apparaten om den är skadad eller fungerar dåligt.

BILDER

- | | |
|---|--|
| 1. Hake | 7. Trycka |
| 2. Lock | 8. Kaffekanna |
| 3. Vatten | 9. Värmeplatta |
| 4. Fals | 10. Statuslampa |
| 5. Filterhållare | 11. Måttskopa |
| 6. Pappersfilter storlek 4 (medföljer inte) |  Kan diskas i diskmaskinens överkorg. |



FÖRE FÖRSTA ANVÄNDNINGEN

Fyll vattenbehållaren till markeringen (**max**) för maximal nivå (**max**) och kör apparaten utan kaffe.





FYLLA PÅ VATTEN

1. Ta bort kaffekannan från värmeplattan.
2. Använd haken för att öppna locket och komma åt vattenbehållaren.
3. Fyll vattenbehållaren med precis så mycket vatten som behövs.
4. Veckla upp ett pappersfilter i storlek 4 och sätt det i filterhållaren.
5. Häll en mättskopa bryggmalet kaffe i filtret för varje kopp.
6. Stäng locket.
7. Ställ tillbaka kaffekannan på värmeplattan.

SLÅ PÅ STRÖMMEN

1. Sätt stickproppen i väggkontakten.
2. "12:00" kommer att blinka på displayen.

KAFFE NU!

1. Bry dig inte om klockan.
2. Tryck på knappen  om du vill brygga färre än 5 koppar kaffe.  visas på displayen. Då blir bryggningsprocessen långsammare och kaffet får därigenom samma styrka som kaffet från en full kaffekanna.
3. Tryck på -knappen. Knapplampen lyser.
4. Efter en liten stund börjar kaffet droppa ned i kaffekannan.
5. Därefter kommer värmeplattan att hålla kaffekannan varm.
6. Tryck in knappen  om du vill stoppa apparaten under bryggningen.

STATUSLAMPAN

Statuslampan kommer att ändra färg beroende på hur nybryggt kaffet är.

blå = brygging / 0-30 minuter efter brygging

blå (blinkande) = 30-40 minuter efter brygging





AUTOMATISK AVSTÄNGNING/VILOLÄGE

Cirka 40 minuter efter att bryggningen är klar stängs apparaten av.

När apparaten har stått stilla under 15 sekunder går den över till vänteläge.

Tryck på knappen **min** för att starta apparaten igen.

KAFFE SENARE!

1. Klockan kommer att behålla inställningen tills kaffe-bryggaren har kopplats ur.
2. Det är en 24-timmars klocka.
3. Ställ in klockan på önskad tid:
4. Ställ in önskad tid med knapparna "**h**" och "**min**".
5. Ställ in timern på den tid du vill att bryggningen ska börja:
6. Tryck på -knappen.
7. Ställ in önskad tid med knapparna "**h**" och "**min**".
8. Om du varken trycker in knappen för timme (**h**) eller minut (**min**) inom 5 sekunder kommer apparaten att återgå till "normal" och tiden visas. Då måste du trycka in knappen  och börja om.
9. Tryck på knappen  om du vill brygga färre än 5 koppar kaffe.  visas på displayen.

AKTIVERING

1. Tryck in och släpp upp knappen **AUTO**.
2. "**AUTO**" kommer att visas på displayen.

3. Knappen  tänds vid den tid du har ställt in och kaffeapparaten startar.
4. Tryck en gång till på knappen om du vill slå av timern innan bryggningen har börjat.

KOM IHÅG!

Om du har glömt vilken inställning du gjorde kan du trycka och hålla inne knappen  och sedan släppa upp den.

EN KOPP – SNABBT

Man kan närsomhelst ta bort kaffekannan. För att innehållet i filterhållaren inte ska rinna över, bör du ställa tillbaka kaffekannan på värmeplattan inom ungefär 20 sekunder.

STARKARE BRYGGNING

Du kan använda funktionen  också när du brygger 5 koppar kaffe eller fler om du vill ha ett något svagare kaffe. Tryck bara en gång på knappen   visas på displayen.

SKÖTSEL OCH UNDERHÅLL

1. Dra ur sladden till apparaten och låt apparaten svalna.
2. Häll filterinnehållet i soporna och inte i avloppet.
3. Torka av alla ytor med en ren och fuktig trasa.
4. Tryck på spaken som finns på baksidan av kaffekannans lock ovanför handtaget och locket öppnas.
5. Diska kaffekannan och filterhållaren för hand.
6. Sätt tillbaka filterhållaren i kaffebryggaren med falsen mot locket.
7. Stäng locket och lås det genom att trycka ned det.

 Dessa delar kan diskas i diskmaskinens överkorg.





SJÄLVRENGÖRING

För att förhindra kalkavlagringar bör man använda självrengöringsfunktionen minst en gång i månaden om vattnet har en genomsnittlig hårdhetsgrad och ännu oftare i områden med hårt vatten.

Se till att köket är väl ventilerat eftersom ättikslukten kan vara mycket irriterande.

Denna process kommer att ta 35-45 minuter.

1. Blanda sex delar ättika med fyra delar vatten i kaffekannan.
2. Häll vätskeblandningen i behållaren.
3. Stäng locket.
4. Ställ tillbaka kaffekannan på värmeplattan.
5. Sätt stickproppen i väggkontakten.
6. Tryck på -knappen.  visas på displayen.
7. En del av blandningen rinner igenom. Återstoden kommer att sköljas igenom apparaten och finnas kvar där under 30 minuter för att sedan rinna igenom.
8. Vid slutet av processen apparaten stängs den av automatiskt.
9. Fyll vattenbehållaren till markeringen (max) för maximal nivå (max) och kör apparaten utan kaffe.
10. Upprepa processen två eller tre gånger till ättikslukten har försvunnit.

Produkter med gällande garanti som returneras på grund av något fel orsakat av kalkavlagringar kommer att påläggas reparationsavgift.

ÅTERVINNING



För att undvika miljö- och hälsoproblem pga. farliga ämnen får man inte kassera apparater eller laddningsbara och icke-laddningsbara batterier märkta med någon av dessa symboler i osorterat kommunalt avfall. Elektriska och elektroniska produkter och, där tillämpligt, laddningsbara och icke-laddningsbara batterier ska alltid kasseras vid en lämplig, officiell återvinnings-/uppsamlingsstation.

Les instruksjonene, oppbevar dem på et trygt sted, og send de med apparatet hvis du gir det videre. Fjern all emballasje før bruk.

VIKTIG SIKKERHETSTILTAK

Følg sikkerhetsinstruksene, inkludert

Dette apparatet kan brukes av barn fra åtte år og personer med nedsatte fysiske, sansende eller mentale evner eller manglende erfaring eller kunnskap hvis slike personer har fått opplæring eller blir holdt under oppsyn og forstår farene som er tilknyttet bruken av apparatet. Barn skal ikke leke med apparatet. Rengjøring og vedlikehold skal ikke utføres av barn med mindre de er over åtte år og holdes under oppsyn. Hold apparatet og ledningen utilgjengelig for barn under åtte år.

Feil bruk av apparatet kan føre til skader.

Kaffetrakterne må ikke plasseres i et skap under bruk.

 Apparatets overflater vil bli varme. Restvarmen vil holde overflatene varme etter bruk.

Hvis kablen er skadet så må den bli erstattet av fabrikanten, servicepartner eller andre som er kvalifiserte for å unngå fare.

Varmeelementets overflate blir utsatt for overskuddsvarme etter bruk.

Bruk apparatet i samsvar med disse instruksjonene. Gal bruk kan forårsake skader, elektrisk støt eller annen risiko.

Dette apparatet kan brukes av personer med reduserte fysiske, sensoriske eller mentale evner, eller manglende erfaring og kunnskap hvis de har fått tilsyn eller opplæring i bruken av hvordan man bruker apparatet på en trygg måte, og forstår risikoen som er involvert.

Dette apparatet er beregnet for å brukes i husholdninger og liknende bruk, som for eksempel:

- kjøkken for ansatte i butikker, kontorer og andre arbeidsmiljøer;
- av gjester på hotell, motell og andre boligmiljøer;
- bed & breakfast-miljøer;
- gårdshus.

 Dypp aldri apparatet i væsker, ikke bruk det på badetrom, nær vann eller utendørs.

- Sett apparatet på en stabil, flat og varmeherdet overflate.
- Ikke bruk apparatet til andre formål enn det som beskrives i disse instruksene.
- Ikke bruk apparatet hvis det er skadet eller har mangler.

FIGURER

- | | |
|-------------------------------------|---|
| 1. Feste | 7. Skyv |
| 2. Deksel | 8. Kanne |
| 3. Vann | 9. Varmeplate |
| 4. Sprekk | 10. Statuslampe |
| 5. Filterholder | 11. Måleskje |
| 6. Papirfilter #4 (følger ikke med) |  Oppvaskmaskin – øverste hylle |

FØR FØRSTEGANGSBRUK

Fyll vannbeholderen til **max** merket og kjør apparatet uten kaffe.

FYLLING

1. Ta vekk kannen fra varmeplaten.
2. Bruk grepet til å åpne dekselet og få frem vannbeholderen.
3. Fyll vannbeholderen med nøyaktig så mye vann som kreves.
4. Åpne opp et #4 papirfilter og ha det inn i filterholderen.
5. Hell 1 måleskje med filterkaffe i filteret for hver kopp
6. Lukk dekselet.
7. Sett kannen tilbake på varmeplaten.

SLÅ PÅ

1. Ha kontakten i støpselet.
2. 12:00 vil blinke på skjermen.

KAFFE NÅ

1. Bry deg ikke om klokken.
2. Hvis du lager færre enn fem kopper kaffe, trykk på ☕-knappen. ☕ vil vises på displayen. Den senker trakteprosessen slik at kaffen din skal få den samme styrken som ved en full kanne.
3. Trykk på ☕. Knappen vil lyse.
4. Litt etter så vil kaffen begynne å dryppe i kannen.
5. Når dette er gjort, så vil varmeplaten holde kannen varm.
6. Hvis du ønsker å stoppe kaffetrakteren, mens den trakter, trykk ☕ knappen.



STATUSLAMPE

Statuslampen vil endre farge for å vise hvor fersk kaffen er.

blå = brygger / 0-30 minutter siden brygging

blå (blinkende) = 30-40 minutter siden brygging

AUTOMATISK UTKOPLING/SPAREMODUS

Ca. 40 minutter etter at bryggingen er ferdig, vil apparatet slås av.

Etter 15 sekunder uten aktivitet vil apparatet gå i dvale.

For å vekke apparatet trykker du på **min**-knappen.

KAFFE SENERE

1. Klokken vil beholde disse innstillingene helt til stikkkontakten trekkes ut.
2. Det er en 24 timers klokke.
3. Still klokken til korrekt tid:
4. Bruk knappene "h" og "min" for å stille inn riktig time og minutter.
5. Still timeren till ønsket klokkeslett for start av traktning.
6. Trykk på ☹️.
7. Bruk knappene "h" og "min" for å stille inn riktig time og minutter.
8. Hvis du ikke trykker hverken h eller min knappene innen 5 sekunder, så vil kaffemaskinen settes til "normal", og tiden vil vises. Da må du trykke ☹️ knappen og begynne på nytt.
9. Hvis du lager færre enn fem kopper kaffe, trykk på ☕-knappen. ☕ vil vises på displayen.

AKTIVERING

1. Trykk og slipp **AUTO** knappen.
2. **AUTO** vil vises på displaybildet.
3. På tiden du satt, vil ☕-knappen gløde, og kaffetrakteren vil starte opp.
4. For å avbryte tidtakeren før bryggingen har startet, trykk på knappen igjen.

HUSK

Hvis du glemmer hvilken tid du har satt den til, trykker du og holder inne ⊕-knappen og slipper den igjen.

EN RASK KOPP

Du kan fjerne kannen når som helst. For å forhindre at kaffen skal gå over filteret, sett kannen tilbake på varmeplaten innen 20 sekunder.

STERKERE OPPSKRIFT

Hvis du lager fem kopper eller mer, kan du bruke ☉-funksjonen for å gjøre kaffen litt sterkere. Bare trykk på ☉-knappen én gang. ☉ vil vises på displayen.

BEHANDLING OG VEDLIKEHOLD

1. Koble fra apparatet og la det kjøle seg.
2. Kast filterinnholdet i søppel – ikke skyll gruten ned i vasken.
3. Tørk av alle overflater med en ren fuktig klut.
4. Flytt hendelen på baksiden av kannens deksel, over håndtaket for å åpne kannens deksel.
5. Vask kannen og filterholderen for hånd.
6. Sett filterholder tilbake i kaffetrakteren, med spreken mot dekselet.
7. Lukk dekselet og trykk det ned for å låse det.

 Du kan vaske disse delene i den øverste hyllen i oppvaskmaskinen.

SELVRENS

For å unngå at det bygger seg opp kalk over tid kan du bruke selvrensfunksjonen minst én gang i måneden i områder med normalt vann, og oftere i områder med hardt vann.

Sørg for at det er god ventilasjon på kjøkkenet, ettersom oppvarmet eddik kan gi en ubehagelig lukt.

Denne operasjonen vil ta 35-45 minutter.

1. Bland seks kopper hvit eddik med fire kopper vann i kannen.
2. Hell blandingen i beholderen.
3. Lukk dekselet.
4. Sett kannen tilbake på varmeplaten.
5. Ha kontakten i støpselet.
6. Trykk på ⓪. ⓪ vil vises på displayen.
7. En del av blandingen vil komme gjennom. Resten vil trekke i kjelen i 30 minutter og deretter komme gjennom.
8. På slutten av operasjonen vil apparatet deretter slå seg av.
9. Fyll vannbeholderen til **max** merket og kjør apparatet uten kaffe.
10. Gjør dette to eller tre ganger, til eddiklukten er borte.

Produkter som returneres under garanti med feil forårsaket av kalk vil få reparasjonskostnader.

RESIRKULERING



For å unngå miljø- og helseproblemer på grunn av farlige stoffer, må apparater og oppladbare og ikke-oppladbare batterier markert med en av disse symbolene ikke kastes i usortert offentlig avfall. Kast alltid elektriske og elektroniske produkter og, hvis relevant, oppladbare og ikke-oppladbare batterier, på et egnet retursted for offentlig resirkulering/innsamling.

Lue käyttöohjeet, säilytä ne ja anna ne laitteen mukana, mikäli luovutat sen toiselle henkilölle. Poista kaikki pakkausmateriaali ennen käyttöä.

TÄRKEITÄ VAROTOIMIA

Seuraa perusvarotoimia, muun muassa seuraavia ohjeita:

Laitetta saavat käyttää yli 8-vuotiaat lapset ja henkilöt, joiden fyysinen, aistienvarainen tai henkinen toimintakyky on heikentynyt, tai joilla ei ole kokemusta ja tietoa, jos heitä valvotaan/ohjeistetaan, ja he ymmärtävät käyttöön liittyvät vaarat. Lapset eivät saa leikkiä laitteella. Lapset eivät saa puhdistaa tai tehdä hoitotoimia, jos he eivät ole yli 8-vuotiaita ja valvonnan alla. Pidä laite ja kaapeli alle 8-vuotiaiden ulottumattomissa.

Laitteen väärinkäyttö saattaa aiheuttaa henkilövahingon.

Kahvinkeitintä ei saa laittaa kaappiin käytön aikana.

⚠ Laitteen pinnat tulevat kuumiksi. Jälkilämpö pitää pinnat kuumina käytön jälkeen.

Jos sähköjohto on vahingoittunut, se pitää antaa valmistajan, tämän huoltopalvelun tai vastaavan pätevyyden omaavan henkilön vaihdettavaksi vaarojen välttämiseksi.

Lämpöelementtien pinnalla on jälkilämpöä käytön jälkeen.

Käytä laitetta näiden ohjeiden mukaisesti. Väärinkäyttö voi aiheuttaa potentiaalisen henkilövahingon, sähköiskun tai muita vaaroja.

Tätä laitetta saavat käyttää henkilöt, joiden fyysinen, aistinvarainen tai henkinen toimintakyky on heikentynyt tai joilla ei ole kokemusta tai tietoa, jos heitä valvotaan tai ohjeistetaan laitteen turvallisessa käytössä, ja he ymmärtävät käyttöön liittyvät vaarat.

Laitte on tarkoitettu kotitalouskäyttöön ja vastaaviin tarkoituksiin, kuten:

- henkilöstökeittiöt kaupoissa, toimistoissa ja muissa työympäristöissä;
- hotellien, motellien ja muiden asuntolatyyppisten tilojen asiakastilat;
- aamiaisen ja majoituksen tarjoavat tilat;
- maatilat.

⊘ Älä käytä tätä laitetta kylpyammeen, suihkun, pesualtaan tai muun vettä sisältävän säiliön lähellä.

- Aseta laite vakaalla, tasaisella ja kuumuutta kestäväälle alustalle.
- Älä käytä laitetta muihin kuin tässä käyttöohjeessa kuvattuihin tarkoituksiin.
- Älä käytä laitetta, jos se on vahingoittunut tai toimii huonosti.

PIIRROKSET

- | | |
|---|--|
| 1. Tarttumiskohta | 7. Paina |
| 2. Kanssi | 8. Kannu |
| 3. Vesi | 9. Lämpölevy |
| 4. Aukko | 10. Tilan merkkivalo |
| 5. Suodatinteline | 11. Annoslusikka |
| 6. Suodatinpaperi, numero 4 (ei mukana) |  Astianpesukone - ylätaso |

ENNEN ENSIMMÄISTÄ KÄYTTÖKERTAA

Täytä säiliö maksimirajaan (**max**) saakka ja anna laitteen käydä ilman kahvia.



TÄYTTÖ

1. Ota kannu pois lämpölevyltä.
2. Käytä kahva a kannen avaamiseen.
3. Täytä säiliö täsmälleen tarvittavalla määrällä vettä.
4. Avaa paperisuodatin, koko 4, laita se suodattinalustaan.
5. Laita 1 annoslusikallinen kahvinporoja suodattimeen jokaista kuppia kohden.
6. Sulje kansi.
7. Laita kannu takaisin lämpölevylle.

KYTKE LAITE PÄÄLLE

1. Laita pistoke kiinni pistorasiaan.
2. Näytössä vilkkuu 12:00.

KAHVIA NYT

1. Älä kiinnitä huomiota kelloon.
2. Jos valmistat vähemmän kuin 5 kupillista kahvia, paina ☞ -painiketta. ☞ näkyy näytössä. Se hidastaa valmistusprosessia, joten kahvisi on yhtä vahvaa kuin jos valmistaisit täyden kannun.
3. Paina ☞ -painiketta. Nappiin syttyy valo.
4. Pian sen jälkeen kahvi alkaa tippua kannuun.
5. Kun valuminen on loppunut, lämpölevy pitää kannun kuumana.
6. Jos haluat sammuttaa keittimen valmistuksen ollessa käynnissä, paina ☞ -valitsinta.

TILAN MERKKIVALO

Tilan merkkivalo muuttaa väriä ilmaistakseen kuinka tuoretta kahvi on.
sininen = valmistaa / 0-30 minuuttia valmistuksesta
sininen (vilkkuu) = 30-40 minuuttia valmistuksesta

AUTOMAATTINEN SAMMUTUS/VALMIUSTILA

Laite sammuu noin 40 minuuttia kahvin valmistumisen jälkeen.
Laite siirtyy lepotilaan, jos sitä ei käytetä 15 sekuntia.
Saat laitteen uudelleen päälle painamalla **min** -painiketta.

KAHVIA MYÖHEMMIN

1. Kello säilyttää asetuksensa, kunnes kahvinkeitin on irrotettu sähkönsyötöstä.
2. Se on 24-tunnin kello.
3. Aseta kello oikeaan aikaan:
4. Käytä valitsimia **h** ja **min** säätääksesi oikean tunnin ja minuutin.
5. Aseta ajastin aikaan, jolloin haluat aloittaa valmistuksen:
6. Paina ☞ -painiketta.
7. Käytä valitsimia **h** ja **min** säätääksesi oikean tunnin ja minuutin.
8. Jos et paina **h**- tai **min** -valitsimia 5 sekunnissa, kahvinkeitin palaa "normaalitilaan" ja aika näkyy näytössä. Sinun on painettava ☞ -valitsinta aloittaaksesi uudestaan.
9. Jos valmistat vähemmän kuin 5 kupillista kahvia, paina ☞ -painiketta. ☞ näkyy näytössä.

AKTOINTI

1. Paina **AUTO**-valitsinta.
2. **AUTO** näkyy näytössä.
3. Asettamanasi aikana ☞ -painike syttyy ja kahvinkeitin käynnistyy.
4. Voit peruuttaa ajastimen ennen kuin valmistus on alkanut painamalla painiketta uudelleen.

MUISTA

Jos unohdat minkä ajan olet asettanut, paina ⊕ -painiketta ja pidä sitä alhaalla, vapauta se sitten.

NOPEA KUPPONEN

Voit ottaa kannun pois koska vain haluat. Jotta suodatinteline ei vuoda yli, kannu on laitettava alustalle 20 sekunnin kuluessa.

VAHVEMPI KAHVI

Jos valmistat 5 kupillista kahvia tai enemmän, voit käyttää ☕ -toimintoa, jolloin kahvista tulee hieman vahvempaa. Paina vain ☕ -painiketta kerran. ☕ näkyy näytössä.

HOITO JA HUOLTO

1. Irrota laite verkkovirrasta ja anna sen jäähtyä.
2. Heitä suodatintelineen sisältö roskeen – älä huuhto kahvinporoja pesualtaaseen.
3. Pyyhi kaikki pinnat puhtaalla, kostealla liinalla.
4. Paina vipua kannun kannen takaosassa kahvan päällä avataksesi kannun kannen.
5. Pese kannu ja suodatin käsin.
6. Laita suodatinteline takaisin kahvinkeittimeen, kolon tulee olla kohti kantta.
7. Sulje kansi ja lukitse se painamalla alas.

 Voit pestä osat astianpesukoneen ylätasolla.

AUTOMAATTINEN PUHDISTUS

Käytä automaattista puhdistustoimintoa ainakin kerran kuukaudessa normaalin veden alueilla ja useammin kovan veden alueilla, jotta kalkin kerääntyminen estetään.

Varmista, että keittiössä on hyvä ilmanvaihto, lämpiävä etikka aiheuttaa epämiellyttävää hajua.

Toiminto kestää 35-45 minuuttia.

1. Sekoita kannuun 6 kupillista etikkaa ja 4 kupillista vettä.
2. Kaada seos vesisäiliöön.
3. Sulje kansi.
4. Laita kannu takaisin lämpölevylle.
5. Laita pistoke kiinni pistorasiaan.
6. Paina 0 -painiketta. 0 näkyy näytössä.
7. Osa seoksesta tulee läpi. Loppu jää liottamaan keitintä 30 minuutiksi ja tulee sitten läpi.
8. Toiminnon lopussa laite antaa ja kytkeytyy pois päältä.
9. Täytä säiliö maksimirajaan (**max**) saakka ja anna laitteen käydä ilman kahvia.
10. Tee tämä 2 tai 3 kertaa, kunnes etikan haju on hävinnyt.

Jos tuote on takuun alainen ja siinä on kalkinpoiston laiminlyönnin aiheuttamia vikoja, laitteen korjauksesta veloitetaan.

KIERRÄTYS



Jotta vältettäisiin vaarallisista aineista ympäristölle ja terveydelle koituvat haitat, näillä symboleilla varustettuja laitteita sekä ladattavia ja kertakäyttöisiä paristoja ei saa hävittää lajittelemattomana sekajätteenä. Hävitä sähkö- ja elektroniikkatuotteet sekä, mikäli sovellettavissa, ladattavat ja kertakäyttöiset paristot asianmukaiseen viralliseen kierrätys-/keräilypisteeseen.



ЭЛЕКТРИЧЕСКАЯ КОФЕВАРКА

Прочтите инструкции, сохраните их, при передаче сопроводите инструкцией. Перед применением изделия снимите с него упаковку.

ВАЖНЫЕ МЕРЫ ПРЕДОСТОРОЖНОСТИ

Следуйте основным инструкциям по безопасности, включая следующие:

Использование данного устройства детьми старше 8 лет, лицами с ограниченными физическими, сенсорными или умственными способностями, недостатком опыта или знаний допускается при условии контроля или инструктажа и осознания связанных рисков. Детям запрещено играть с устройством. Очистку и обслуживание устройства могут выполнять дети старше 8 лет при условии наблюдения взрослыми. Храните устройство и кабель в недоступном для детей до 8 лет месте.

Неправильное использование прибора может привести к травме.

Во время работы кофеварка не должна находиться внутри элементов мебели.

 Поверхности прибора нагреваются. За счет остаточного тепла поверхности будут оставаться горячими после использования.

Если кабель поврежден, он должен быть заменен производителем, сервисным агентом или другим квалифицированным лицом для предотвращения опасности.

Поверхность нагревательного элемента остается горячей еще в течение некоторого времени после использования прибора.

Используйте прибор в соответствии с приведенными инструкциями. Неправильное использование прибора может привести к травме, поражению электрическим током и возникновению других опасных ситуаций.

Данный прибор предназначен для эксплуатации в домашних условиях или аналогичных областях применения, в том числе в следующих:

- для приготовления пищи в помещениях, предназначенных для персонала магазинов, офисов, а также иных мест работы;
- для использования клиентами гостиниц, мотелей, а также эксплуатации в других местах проживания людей;
- для использования в гостиницах типа bed and breakfast (B & B, ночлег и завтрак);
- для использования в жилых домах на фермах.
- ⊗ Не пользуйтесь устройством вблизи ванны, душа, бассейна или прочих емкостей с водой.
- Устанавливайте прибор на устойчивую, горизонтальную, термостойкую поверхность.
- Прибор не может работать от внешнего таймера или дистанционной системы управления.
- Не используйте прибор, если он поврежден или работает с перебоями.

ИЛЛЮСТРАЦИИ

- | | |
|--|---|
| 1. Захват | 7. Нажим |
| 2. Крышка | 8. Графин |
| 3. Вода | 9. Подставка |
| 4. Разъем | 10. Индикатор состояния |
| 5. Держатель фильтра | 11. Ложка |
| 6. Бумажный фильтр #4 (в комплект не входит) |  Посудомойка — верхняя полка |

ПЕРЕД ПЕРВЫМ ИСПОЛЬЗОВАНИЕМ ПРИБОРА

Наполните резервуар водой до максимальной отметки (**max**) и включите прибор без кофе.





НАПОЛНЕНИЕ

1. Снимите резервуар с подставки.
2. Используйте ручку, чтобы открыть крышку и резервуар.
3. Заполнить емкость нужным количеством воды.
4. Раскройте бумажный фильтр #4 и поместите его в держатель фильтра.
5. Поместите в фильтр 1 порцию молотого кофе на каждую чашку
6. Закройте крышку.
7. Установите графин на подставку.

ВКЛЮЧЕНИЕ

1. Вставьте вилку в розетку.
2. На дисплее замигает цифра 12:00.

ПРИГОТОВЛЕНИЕ КОФЕ

1. Не принимайте указанное время во внимание.
2. Если вы готовите менее 5 чашек кофе, нажмите кнопку  на дисплее появится значок  Эта функция замедляет процесс приготовления, и кофе получается такой же крепости, как и кофе из полного графина.
3. Нажмите кнопку . Кнопка засветится.
4. Через некоторое время кофе начнет капать в резервуар.
5. Когда это произойдет, подставка будет поддерживать резервуар теплым.
6. Если нужно остановить работу кофеварки во время процесса приготовления кофе, нажмите кнопку .

ИНДИКАТОР СОСТОЯНИЯ

Цвет индикатора изменится, показывая, что кофе готово.
синий = приготовление / 0-30 мин с начала приготовления
синий (мигающий) = 30-40 мин с начала приготовления





АВТОМАТИЧЕСКОЕ ОТКЛЮЧЕНИЕ/НЕАКТИВНЫЙ РЕЖИМ

Приблизительно через 40 минут после завершения приготовления, устройство отключится.
После 15 секунд бездействия устройство перейдет в спящий режим.
Для возвращения устройства из спящего режима нажмите кнопку **min**.

ОТЛОЖИТЬ ПРИГОТОВЛЕНИЕ КОФЕ

1. Часы будут сохранять свое значение, пока кофеварка отключена от сети.
2. Шкала времени – 24-часовая.
3. Установите правильное время на часах.



4. Для выставления правильных показателей часов и минут используйте кнопки **h** и **min** соответственно.
5. Установите таймер на нужное время, когда Вы хотите начать варить кофе.
6. Нажмите кнопку .
7. Для выставления правильных показателей часов и минут используйте кнопки **h** и **min** соответственно.
8. Если не нажимать клавишу **h** (часы) или клавишу **min** (минуты) в течение 5 секунд, кофеварка вернется в режим «normal» (обычный), и отобразится время. Вам придется нажать кнопку  и повторить действия с начала.
9. Если вы готовите менее 5 чашек кофе, нажмите кнопку  на дисплее появится значок .

АКТИВАЦИЯ

1. Нажмите и отпустите кнопку **AUTO**.
2. На дисплее появится надпись «**AUTO**».
3. В выставленное вами время кнопка  засветится, после чего произойдет запуск кофеварки.
4. Для сброса таймера перед началом приготовления нажмите кнопку еще раз.



ЗАПОМНИТЕ

Если вы не помните выставленное время, нажмите и удерживайте кнопку , после чего отпустите ее.

БЫСТРАЯ ЧАШКА

Вы можете снять графин в любое время. Для предотвращения разливания кофе на держатель фильтра, установите резервуар на подставку в течение 20 секунд.

БОЛЕЕ КРЕПКИЙ КОФЕ

Если вы готовите 5 или больше чашек кофе, можно использовать функцию , чтобы сделать его немного более крепким. Просто нажмите кнопку  один раз. на дисплее появится значок .

УХОД И ОБСЛУЖИВАНИЕ

1. Отключите прибор от розетки и дайте ему остыть.
2. Выбросьте содержимое держателя фильтра в мусорное ведро.
3. Протрите поверхность чистой влажной тканью.
4. Нажмите на рычаг на задней стороне крышки графина, над ручкой для того, чтобы открыть крышку графина.
5. Держатель фильтра и графин следует мыть вручную.
6. Установите держатель фильтра обратно в кофеварку, разъемом в направлении крышки.
7. Закройте крышку и прижмите ее до защелкивания.

 Эти детали можно мыть на верхней полке посудомоечной машины.



САМООЧИЩЕНИЕ

Во избежание образования накипи используйте функцию самоочистения как минимум раз в месяц в местностях с нормальной водой и чаще в местностях с жесткой водой.

Убедитесь, что на кухне имеется хорошая вентиляция, поскольку уксус издает неприятный запах при нагревании.

Указанная процедура занимает 35-45 минут.

1. Смешайте в графине 6 чашек белого уксуса с 4 чашками воды.
2. Налейте смесь в резервуар.
3. Закройте крышку.
4. Установите графин на подставку.

5. Вставьте вилку в розетку.
6. Нажмите кнопку . на дисплее появится значок .
7. Некоторая часть смеси сразу выйдет из кофеварки. Остаток будет пропитывать парообразователь в течение 30 минут, после чего также выйдет из кофеварки.
8. При завершении процедуры устройство выключится.
9. Наполните резервуар водой до максимальной отметки (**max**) и включите прибор без кофе.
10. Повторите указанные действия 2–3 раза, пока не исчезнет запах уксуса.

Товары, возвращенные по гарантии с поломками вследствие накипи, будут подлежать платному ремонту.

ПОВТОРНАЯ ПЕРЕРАБОТКА



Во избежание воздействия вредных веществ на окружающую среду и здоровье приборы и батареи одноразового или многоразового использования, помеченные одним из этих символов, необходимо утилизировать отдельно от несортированных бытовых отходов. Обязательно утилизируйте электрические и электронные изделия, а также (если это применимо) батареи одноразового или многоразового использования в соответствующих официальных пунктах повторной переработки / сбора отходов.



Přečtěte si pokyny a uschovejte je. Pokud zařízení předáte dál, předejte ho i s návodem. Před použitím odstraňte všechny obaly.

DŮLEŽITÁ BEZPEČNOSTNÍ OPATŘENÍ

Dodržujte základní bezpečnostní pokyny, jako jsou:

Tento přístroj mohou používat děti ve věku od 8 let a osoby se sníženými fyzickými, sensorickými či mentálními schopnostmi nebo osoby, které výrobek nikdy nepoužívaly nebo jej neznají, pokud tak činí pod dozorem/byly poučeny a rozumí souvisejícím rizikům. S přístrojem si nesmějí hrát děti. Děti nesmějí provádět čištění a běžnou údržbu, pokud nedosáhly věku alespoň 8 let a nejsou-li pod dozorem. Přístroj i kabel uchovávejte mimo dosah dětí mladších 8 let.

Nesprávné použití zařízení může vést ke zranění.

Kávovar nesmí stát ve skřínce, když je používán.

 Povrchy přístroje budou pálit. Zbytkové teplo zajistí, že povrchy po použití zůstanou horké. Pokud je poškozený kabel, musí jej vyměnit výrobce, jeho servisní zástupce nebo osoba podobně kvalifikovaná, aby nedošlo k riziku.

Povrch topného tělesa je po použití vystaven zbytkovému teplu.

Přístroj používejte v souladu s tímto návodem. Jakékoliv nesprávné použití může způsobit potenciální zranění, zasažení elektrickým proudem nebo jiná rizika.

Tento přístroj mohou používat osoby se sníženými fyzickými, sensorickými či mentálními schopnostmi nebo osoby, které výrobek nikdy nepoužívaly nebo jej neznají, pokud tak činí pod dozorem/byly poučeny o bezpečném používání přístroje a rozumí souvisejícím rizikům.

Tento přístroj je určen k použití v domácnosti nebo v podobném prostředí, např.:

- v kuchyňkách pro zaměstnance v obchodech, kancelářích a jiných pracovních prostředích;
 - k použití klienty hotelů, motelů a jiných rezidenčních prostředích;
 - v ubytovacích zařízeních se snídání;
 - ve venkovských staveních.
-  Tento přístroj nepoužívejte v blízkosti van, sprch, umyvadel či jiných nádob obsahujících vodu.
- Umístěte spotřebič na stabilní, rovnou plochu odolnou vůči teplu.
 - Nepoužívejte spotřebič pro jiný účel, než je uvedeno v těchto pokynech.
 - Nepoužívejte spotřebič, je-li poškozen nebo se objevují poruchy.

NÁKRESY

- | | |
|---------------------------------|---|
| 1. Západka | 7. Stiskněte |
| 2. Víko | 8. Karafa |
| 3. Voda | 9. Plotna |
| 4. Otvor | 10. Kontrolka stavu |
| 5. Držák filtru | 11. Odměrka |
| 6. Papírový filtr #4 (nedodáno) |  Myčka na nádobí – horní koš |

PŘED PRVNÍM POUŽITÍM

Naplňte nádobu po rysku **max**, pak zapněte spotřebič bez kávy.





PLNĚNÍ

1. Zvedněte karafu z plotny.
2. Víko otevřete za držák, odhalte nádobu.
3. Do nádržky nalijte přesné množství vody.
4. Otevřete #4 papírový filtr a umístěte jej do držáku na filtr.
5. Na každý šálek dejte do filtru 1 odměrku mleté kávy.
6. Zavřete víko
7. Znovu položte karafu na plotnu.

ZAPÍNÁNÍ

1. Zasuňte zástrčku do zásuvky.
2. Na displeji bude blikat 12:00.

KÁVA TEĎ

1. Časový údaj ignorujte.
2. Pokud připravujete méně než 5 šálků kávy, stiskněte tlačítko . Na displeji se zobrazí . Zpomaluje proces vaření, takže vaše káva bude mít stejnou sílu jako káva z plné karafy.
3. Stiskněte  tlačítko. Tlačítko se rozsvítí.
4. Krátce poté začne do karafy kapat káva.
5. Až bude hotovo, plotna udrží karafu teplou.
6. Pokud chcete zastavit kávovar během vaření, stiskněte tlačítko .

KONTROLKA STAVU

Kontrolka stavu změní barvu, aby vás informovala o tom, jak je káva čerstvá.

modrá = uvaření kávy / 0-30 minut od uvaření kávy

modrá (bliká) = 30-40 minut od uvaření kávy







AUTOMATICKÉ VYPÍNÁNÍ/REŽIM SPÁNKU

Přibližně po 40 minutách od uvaření kávy se přístroj vypne.

Po 15 sekund nečinnosti přejde přístroj do režimu spánku.

Přístroj znovu zaktivujete stisknutím tlačítka **min**.

KÁVA POZDĚJI

1. Údaje zůstanou nastavené až do odpojení kávovaru.
2. Čas je ve 24 hodinovém režimu.
3. Nastavte hodiny na správný čas.
4. Pro nastavení správného času použijte tlačítka **h** a **min**.
5. Nastavte časovač na dobu, kdy chcete začít kávu vařit.
6. Stiskněte  tlačítko.
7. Pro nastavení správného času použijte tlačítka **h** a **min**.
8. Pokud během 5 vteřin nestisknete ani tlačítko **h**, ani **min**, kávovar se vrátí do pozice "normal" a objeví se čas. Budete muset zmáčknout tlačítko  a začít znovu.
9. Pokud připravujete méně než 5 šálků kávy, stiskněte tlačítko . Na displeji se zobrazí .

AKTIVACE

1. Stiskněte a uvolněte tlačítko **AUTO**.
2. Na displeji se zobrazí **AUTO**.
3. Po nastavení přístroje se rozsvítí tlačítko  a kávovar začne pracovat.
4. Pro zrušení časovače předtím, než se začne káva vařit, stiskněte dané tlačítko ještě jednou.

PAMATUJTE

Pokud si nevezpomináte, jaký čas jste nastavili, stiskněte a přidržte tlačítko (⊖), a pak ho uvolněte.

RYCHLÝ ŠÁLEK

Karafu můžete kdykoli vyjmout. Aby nedošlo k přeplnění držáku filtru, vraťte karafu na plotnu asi do 20 sekund.

SILNĚJŠÍ KÁVA

Pokud připravujete 5 šálků či více, můžete použít funkci ☉ a připravit kávu o něco silnější. Stačí jednou stisknout tlačítko ☉. Na displeji se zobrazí ☉.

PÉČE A ÚDRŽBA

1. Přístroj vypojte ze sítě a nechte vychladnout.
2. Obsah držáku filtru vysypejte do koše.
3. Všechny plochy otřete čistým vlhkým hadrem.
4. Stiskněte páčku na zadní straně u víka karafy nad držadlem a víko karafy se otevře.
5. Karafu a držák filtru umyjte ručně.
6. Znovu umístěte držák filtru do kávovaru, a to tak, aby otvor směřoval k víku.
7. Víko zavřete a zamáčkněte, aby se uzamklo.

 Tyto díly můžete umýt v horním koši myčky na nádobí.

SAMOČIŠTĚNÍ

Aby se žehlička nezanášela vodním kamenem, je třeba alespoň jednou měsíčně použít funkci samočištění, pokud máte normální vodu, a častěji pokud máte tvrdou vodu.

Ujistěte se, že je kuchyň dobře větraná, protože při ohřívání octa vzniká nepříjemný zápach.

Tato operace bude trvat 35-45 minut.

1. Do karafy nalijte 6 šálků bílého octa a 4 šálky vody.
2. Tuto směs nalijte do nádržky.
3. Zavřete víko.
4. Znovu položte karafu na plotnu.
5. Zasuňte zástrčku do zásuvky.
6. Stiskněte \odot tlačítko. Na displeji se zobrazí \odot .
7. Část směsi proteče. Zbytek se bude 30 minut absorbovat do topného tělesa a potom proteče.
8. Na konci této operace přístroj sám se vypne.
9. Naplňte nádobu po rysku **max**, pak zapněte spotřebič bez kávy.
10. Tento úkon proveďte 2x nebo 3x, dokud zápach octa nezmizí.

Výrobky reklamované kvůli vadám způsobeným vodním kamenem, budou opraveny za úplatu.

RECYKLACE



Aby nedocházelo k ničení životního prostředí a zdraví kvůli obsaženým nebezpečným látkám, přístroje a dobíjecí i nedobíjecí baterie označené jedním z těchto symbolů nesmějí být vyhazovány do směsného komunálního odpadu. Elektrické a elektronické výrobky, a pokud to přísluší, i dobíjecí i nedobíjecí baterie, vždy likvidujte na oficiálním recyklačním/sběrném místě.

Prečítajte si pokyny a odložte tak, aby ste ich mohli priložiť pri prípadnom odovzdaní výrobku niekomu inému. Pred použitím odstráňte všetky obaly.

DÔLEŽITÉ BEZPEČNOSTNÉ OPATRENIA

Dodržujte základné bezpečnostné opatrenia, vrátane:

Tento prístroj môžu používať deti od 8 rokov a osoby so zníženými fyzickými, zmyslovými alebo psychickými schopnosťami alebo nedostatkom skúseností a vedomostí ak sú pod dozorom/poučením a sú si vedomí s tým spojených rizík. Deti sa s prístrojom nemajú hrať. Čistenie a používateľská údržba nemajú byť vykonávané deťmi ak nie sú staršie ako 8 rokov a pod dozorom. Prístroj a elektrickú šnúru uchovávajte mimo dosahu detí mladších ako 8 rokov.

Nesprávne používanie spotrebiča môže viesť k poraneniu.

Kávovar sa počas používania nemá umiestňovať do skrinky.

 Povrchy spotrebiča budú horúce. Zvyškové teplo bude po použití udržiavať povrchy teplé.

Ak je prívodný kábel poškodený, musí byť vymenený výrobcom, jeho servisným technikom alebo iným kvalifikovaným odborníkom, aby nedošlo k riziku.

Povrch ohrievacieho telesa je po použití pod vplyvom zvyškového tepla.

Prístroj používajte podľa tohto návodu. Akékoľvek iné použitie môže spôsobiť potenciálne zranenie, elektrický šok alebo iné riziká.

Tento prístroj môžu používať osoby so zníženými fyzickými, senzorickejšími alebo mentálnymi schopnosťami alebo nedostatkom skúseností a vedomostí ak sú pod dozorom, alebo dostali pokyny súvisiace s používaním prístroja bezpečným spôsobom a chápu riziká s tým spojené.

Tento prístroj je určený na domáce použitie a použitie v podobných situáciách, ako sú napríklad:

- kuchynky pre zamestnancov v obchodoch, kanceláriách a iných pracovných prostrediach;
- použitie klientami v hoteloch, motelloch a iných prostrediach rezidenčného typu;
- v prostrediach typu penziónov;
- vo farmárskych domoch.

- ⊗ Nepoužívajte tento prístroj v blízkosti vane, sprchy, umývadla alebo iných nádob s vodou.
- Spotrebič postavte na stabilný, vodorovný a teplu odolný povrch.
- Nepoužívajte spotrebič na iné účely ako tie, ktoré sú popísané v týchto pokynoch.
- Nepoužívajte tento spotrebič, ak je poškodený alebo má poruchu.

NÁKRESY

- | | |
|--|--|
| 1. Uško | 7. Stlačiť |
| 2. Veko | 8. Varná kanvica |
| 3. Voda | 9. Ohrievacia platňa |
| 4. Otvor | 10. Svetelná kontrolka stavu |
| 5. Držiak filtra | 11. Odmerka |
| 6. Papierový filter č. 4 (Nie je súčasťou balenia) |  Umývačka riadu – horný kôš |

PRED PRVÝM POUŽITÍM

Naplňte zásobník po značku maxima (**max**) a uveďte spotrebič do prevádzky bez kávy.







PLNENIE

1. Vezmite kanvicu z ohrievacej platne.
2. Na otvorenie veka použite uško a odkryte nádržku.
3. Nádržku naplňte presne požadovaným množstvom vody.
4. Otvorte papierový filter č. 4 a vložte ho do držiaka na filter.
5. Na každú šálku dajte do filtra 1 odmerku zomletej kávy.
6. Zatvorte veko
7. Kanvicu položte na ohrievaciu platňu.

ZAPNUTIE

1. Zástrčku pripojte do zásuvky.
2. Na displeji bude blikať 12:00.

KÁVU TERAZ

1. Nevšímajte si hodiny.
2. Ak pripravujete menej ako 5 šálok kávy, stlačte tlačidlo . Na displeji sa ukáže symbol . Spomaľuje proces prevapkávania, takže káva bude taká silná ako káva z plnej kanvice.
3. Stlačte tlačidlo . Tlačidlo bude svietiť.
4. Krátko potom začne káva prevapkávať do kanvice.
5. Po ukončení prípravy kávy bude ohrievacia platňa udržiavať kanvicu teplú.
6. Ak chcete kávovar zastaviť počas prevapkávania, stlačte tlačítko .

SVETELNÁ KONTROLKA STAVU

Svetelná kontrolka stavu bude meniť farbu, čím ukazuje, aká čerstvá je káva.

modrá = pripravujúci kávu / 0-30 minút od prípravy kávy

modrá (blikajúca) = 30-40 minút od prípravy kávy





AUTOMATICKÉ VYPNUTIE/POHOTOVOSTNÝ REŽIM

Asi 40 minút po ukončení prevapkávania sa prístroj vypne.

Po 15 sekúnd nečinnosti prejde prístroj do spánkového režimu.

Prístroj zobudíte stlačením tlačidla **min**.

KÁVU NESKÔR

1. Hodiny si udržia svoje nastavenie dovtedy, kým kávovar neodpojíte zo siete.
2. Hodiny používajú 24 hodinový čas.
3. Nastavte správny čas na hodinách.
4. Pomocou tlačidiel **h** a **min** nastavíte správnu hodinu a minútu.
5. Nastavte časovač na čas, kedy chcete začať pripravovať kávu.
6. Stlačte tlačidlo .
7. Pomocou tlačidiel **h** a **min** nastavíte správnu hodinu a minútu.
8. Ak nestlačíte tlačidlá h alebo min do 5 sekúnd, kávovar sa vráti do funkcie "normal" a ukáže sa čas. Budete musieť stlačiť tlačítko  a začať odznova.
9. Ak pripravujete menej ako 5 šálok kávy, stlačte tlačidlo . Na displeji sa ukáže symbol .

AKTIVÁCIA

1. Stlačte a pustite tlačítko **AUTO**.
2. Na displeji sa ukáže nápis **AUTO**.
3. V čase, ktorý ste nastavili, tlačidlo  zasvieti a kávovar sa zapne.
4. Ak chcete časovač zrušiť pred začatím prípravy kávy, stlačte tlačidlo znovu.



ZAPAMÄTAJTE SI

Ak zabudnete čas, na ktorý ste ho nastavili, stlačte a podržte tlačidlo , potom ho pusťte.

RÝCHLA ŠÁLKA

Kanvicu môžete kedykoľvek odobrať. Aby sme zabránili pretečeniu držiaka filtra vrátime kanvicu na podstavec na dobu asi 20 sekúnd.

SILNEJŠIA KÁVA

Ak pripravujete 5 šálok alebo viac, môžete použiť funkciu , aby ste kávu urobili o niečo silnejšiu. Stačí jedenkrát stlačiť tlačidlo . Na displeji sa ukáže symbol .

STAROSTLIVOSŤ A ÚDRŽBA

1. Spotrebič vyťahnite zo zásuvky a nechajte vychladnúť.
2. Vyklopte obsah držiaka na filter do koša.
3. Všetky povrchy utrite čistou vlhkou utierkou.
4. Veko kanvice otvoríte stlačením páčky vzadu na veku, nad rukoväťou.
5. Varnú kanvicu a držiak filtra umývajte ručne.
6. Vložte držiak filtra späť do kávovaru tak, aby otvor smeroval ku viečku.
7. Veko zatvorte a zatlačte smerom nadol, aby zapadlo na miesto.



 Tieto súčasti môžete umývať v hornom koši umývačky riadu.

SAMOČISTENIE

Na zabránenie tvorby vodného kameňa používajte funkciu samočistenie aspoň raz mesačne v oblastiach s normálnou vodou, častejšie v oblastiach s tvrdou vodou.

Dbajte na to, aby bola kuchyňa dobre vetraná, keďže zohrievaný ocot spôsobuje nepríjemný zápach.

Táto činnosť bude trvať 35-45 minút.

1. Zmiešajte vo varnej kanvici 6 šálok bieleho octu so 4 šálkami vody.
2. Zmes vylejte do zásobníka.
3. Zatvorte veko
4. Kanvicu položte na ohrievaciu platňu.
5. Zástrčku pripojte do zásuvky.
6. Stlačte tlačidlo . Na displeji sa ukáže symbol .
7. Časť zmesi prejde ďalej. Zvyšok bude pôsobiť vo zahrievacej časti 30 minút a potom prejde ďalej.
8. Na konci tejto činnosti prístroj vypne sa.
9. Naplňte zásobník po značku maxima (**max**) a uveďte spotrebič do prevádzky bez kávy.
10. Opakujte tento postup 2 alebo 3 krát, kým sa neodstráni octový zápach.

Výrobky vrátené v rámci záruky s poruchami spôsobenými vodným kameňom, budú opravené za poplatok.

RECYKLÁCIA



Aby nedochádzalo k ohrozeniu zdravia a životného prostredia vplyvom nebezpečných látok, prístroje a nabíjacie a nenabíjacie batérie označené niektorým z týchto symbolov nesmú byť likvidované s netriedeným komunálnym odpadom. Elektrické a elektronické výrobky a prípadne nabíjacie a nenabíjacie batérie vždy odovzdajte na príslušnom oficiálnom mieste pre recykláciu / zber.



Instrukcję należy przeczytać, zachować, przekazać kolejnemu użytkownikowi, jeśli odstępujemy urządzenie innej osobie. Wyjmij z opakowania przed użyciem.

WSKAZÓWKI DOTYCZĄCE BEZPIECZEŃSTWA

Postępuj zgodnie ze wskazówkami dotyczącymi bezpieczeństwa, między innymi:

Urządzenie może być użytkowane przez dzieci w wieku od 8 lat i starsze oraz osoby o ograniczonej sprawności fizycznej, czuciowej lub psychicznej lub osoby niemające doświadczenia lub znajomości urządzenia, jeśli odbywa się to pod nadzorem / z instruktążem, oraz są świadome istniejących zagrożeń. Dzieci nie powinny bawić się urządzeniem. Dzieci nie powinny czyścić i obsługiwać urządzenia, o ile nie są starsze niż 8 lat i są nadzorowane. Przechowuj urządzenie i przewód zasilania w miejscu niedostępnym dla dzieci w wieku poniżej 8 lat.

Niewłaściwe użytkowanie urządzenia może spowodować obrażenia ciała.

W trakcie pracy urządzenia nie wstawiać ekspresu do kawy w szafkę.

 Powierzchnie urządzenia rozgrzewają się. Resztkowe ciepło powoduje, że powierzchnie jeszcze pozostają gorące po użyciu.

Jeżeli przewód zasilający ulegnie uszkodzeniu, powinien być wymieniony przez producenta, jego serwis techniczny lub specjalistyczny zakład naprawczy w celu uniknięcia zagrożenia.

Na powierzchni elementów grzewczych po wyłączeniu utrzymuje się ciepło resztkowe.

Używaj urządzenia zgodnie z niniejszą instrukcją. Każde niewłaściwe zastosowanie może spowodować uszkodzenie ciała, porażenie prądem lub inne niebezpieczeństwo.

Urządzenie może być użytkowane przez osoby o ograniczonej sprawności fizycznej, czuciowej lub psychicznej lub osoby niemające doświadczenia lub znajomości urządzenia, jeżeli odbywa się to pod nadzorem /z instruktążem oraz są świadome istniejących zagrożeń.

Urządzenie przeznaczone jest do użytku w gospodarstwie domowym i podobnych zastosowaniach jak:

- obiekty gastronomiczne w powierzchniach handlowych, biurach i innych miejscach pracy,
- do użytku przez gości w hotelach, motelach i innym środowisku mieszkalnym;
- obiekty oferujące nocleg ze śniadaniem;
- gospodarstwa rolne.
- ⊗ Nie należy używać tego urządzenia w pobliżu wanny, prysznicza, umywalki lub innych naczyń zawierających wodę.
- Ustaw urządzenie na stabilnej, równej i termoodpornej powierzchni.
- Nigdy nie używaj urządzenia niezgodnie z jego przeznaczeniem określonym w niniejszej instrukcji.
- Nigdy nie używaj uszkodzonego urządzenia lub jeśli zaczęło wadliwie działać.

RYSUNKI

- | | |
|---|--|
| 1. Ucho | 8. Dzbanek |
| 2. Pokrywa | 9. Płyta grzejna |
| 3. Woda | 10. Lampka stanu |
| 4. Wycięcie | 11. Szufelka |
| 5. Gniazdo filtra |  Zmywarka - górna półka |
| 6. Papierowy filtr nr 4 (nie ma w dostawie) | |
| 7. Naciśnij i otwórz | |

PRZED PIERWSZYM UŻYCIEM

Napełnić zbiornik do poziomu **max** i uruchomić urządzenie bez kawy.





NAPEŁNIANIE

1. Zdjąć dzbanek z grzałki płytowej.
2. Chwytnąjąc za ucho otwórz pokrywę i odśroń zbiornik
3. Napełnij zbiornik z odpowiednią ilością wody.
4. Otwórzyc papierowy filtr nr 4 i włożyć go w gniazdo filtra.
5. Wsyp do filtra po jednej szufelce zmielonej kawy na każdą filiżankę
6. Zamknij pokrywę.
7. Ustawić ponownie dzbanek na płycie grzejnej.

WŁĄCZENIE

1. Włóż wtyczkę w gniazdko sieciowe.
2. Na wyświetlaczu będzie migać 12:00.

KAWA ZARAZ

1. Nie zwracaj uwagi na zegar.
2. Jeśli robisz mniej niż 5 filiżanek kawy, naciśnij przycisk   ukaże się na wyświetlaczu. Spowoduje to opóźnienie procesu zaparzania i dzięki temu kawa jest równie mocna jak z pełnego dzbanka.
3. Naciśnij przycisk . Podświetli się przycisk.
4. Zaraz po tym kawa zacznie skapywać do dzbanka.
5. Po zakończeniu parzenia, płyta grzejna będzie podtrzymywać ciepło w dzbanku.
6. Jeśli chcesz zatrzymać działanie ekspresu w trakcie zaparzania, naciśnij przycisk .

LAMPKA STANU

Lampka stanu zmienia kolor pokazując stopień świeżości kawy.

niebieski = zaparzanie / 0-30 minut od zaparzania

niebieski (miga) = 30-40 minut od zaparzania

SAMOWYŁĄCZENIE/TRYB UŚPIENIA





Po upływie około 40 minut po zaparzeniu, urządzenie wyłączy się.

Po 15 sekund bezczynności, urządzenie przejdzie w tryb uśpienia.

Aby wzbudzić urządzenie, naciśnij przycisk **min**.



KAWA PÓŹNIEJ

1. Jeśli nie wyłączy się zasilania, zegar zapamiętuje ustawiony czas.
2. Zegar jest 24-godzinny.
3. Ustaw odpowiedni czas na zegarze.
4. Użyj **h** i **min**, aby ustawić właściwą godzinę i minutę.
5. Ustaw regulator czasowy na czas rozpoczęcia parzenia kawy.
6. Naciśnij przycisk .
7. Użyj **h** i **min**, aby ustawić właściwą godzinę i minutę.
8. Jeżeli nie naciśniesz przycisków **h** albo **min** w ciągu 5 sekund, ekspres do kawy powróci do położenia "normalnego" i będzie wyświetlany czas. Aby ponownie uruchomić, trzeba nacisnąć przycisk .
9. Jeśli robisz mniej niż 5 filiżanek kawy, naciśnij przycisk   ukaże się na wyświetlaczu.

AKTYWACJA

1. Naciśnij i zwolnij przycisk **AUTO**.
2. Wyświetli się **AUTO**.
3. W nastawionym czasie przycisk  zaświeci się i ekspres do kawy zacznie działać.

4. Jeżeli chcesz wyzerować regulator czasowy zanim rozpocznie się zaparzanie, ponownie naciśnij przycisk.

PAMIĘTAJ

Jeśli zapomnisz, jaki czas został nastawiony, naciśnij i przytrzymaj przycisk ⊕ a następnie zwolnij go.

SZYBKA FILIŻANKA

Dzbanek można wyjąć w każdym momencie. Po około 20 sekundach trzeba dzbanek ponownie ustawić na podstawie, w przeciwnym razie kawa może się przelać z gniazda filtra.

MOCNIEJSZE ZAPARZANIE

Jeśli robisz 5 filiżanek lub więcej, możesz użyć funkcji ☉ aby napar był nieco mocniejszy. Wystarczy nacisnąć przycisk ☉ jeden raz. ☉ ukaże się na wyświetlaczu.

KONSERWACJA I OBSŁUGA

1. Wyjmij wtyczkę z gniazdka i ostudź urządzenie.
2. Wyrzuć zawartość gniazda filtra do kubła na śmieci.
3. Wytrzyj wszystkie powierzchnie czystą wilgotną szmatką.
4. Nacisnąć dźwignikę w tyle dzbanka, nad rączką, aby otworzyć pokrywę dzbanka.
5. Dzbanek i gniazdo filtra należy myć ręcznie.
6. Załóż ponownie uchwyt filtra w ekspresie do kawy, z wycięciem skierowanym ku pokrywie.
7. Zamknij pokrywę i naciśnij ją, aby się zatrasnęła.



Te części możesz myć na górnej półce zmywarki.

AUTO CZYSZCZENIE

Aby zapobiec tworzeniu się osadów należy wykorzystać funkcję auto czyszczenia co najmniej raz w miesiącu, lub częściej w miejscowościach gdzie woda jest twarda.

Upewnij się, że kuchnia jest dobrze przewietrzana, ponieważ gorący ocet ma nieprzyjemny zapach.

Operacja zajmie 35-45 minut.

1. Do dzbanka wlej 6 łyżek białego octu z 4 łyżkami ciepłej wody i wymieszaj.
2. Wlej mieszaninę do zbiornika.
3. Zamknij pokrywę.
4. Ustaw ponownie dzbanek na płycie grzejnej.
5. Włóż wtyczkę w gniazdko sieciowe.
6. Naciśnij przycisk ⓪ . ⓪ ukaże się na wyświetlaczu.
7. Część mieszaniny przejdzie od razu. Reszta będzie przesączała się przez parownik przez 30 minut i również przejdzie.
8. Na koniec operacji, urządzenie wyłączy się.
9. Napełnić zbiornik do poziomu **max** i uruchomić urządzenie bez kawy.
10. Wykonaj operację 2-3 razy, aż zniknie zapach octu.

Urządzenia zgłoszone do naprawy w okresie gwarancji, jeśli uszkodzenie zostało spowodowane osadami kamienia, będą naprawiane tylko odpłatnie.

RECYKLING



Aby uniknąć problemów środowiskowych i zdrowotnych spowodowanych niebezpiecznymi substancjami, sprzętu, akumulatorów i baterii oznaczonych jednym z tych symboli nie należy wyrzucać z nieposortowanymi odpadami komunalnymi. Produkty elektryczne i elektroniczne, w tym, baterie jednorazowe i akumulatory, należy zawsze utylizować w odpowiednim publicznym punkcie zbiórki odpadów/recyklingu.

Pročitajte upute, držite ih na sigurnom mjestu, prosljedite ih ako dajete uređaj. Uklonite cijelo pakiranje prije uporabe.

VAŽNE SIGURNOSNE MJERE

Poštujte osnovne sigurnosne mjere, uključujući slijedeće:

Ovaj uređaj mogu koristiti djeca od 8 godina pa na više i osobe smanjenih tjelesnih, osjetilnih ili mentalnih sposobnosti ili osobe koje ne raspolažu iskustvom i znanjem ako su pod nadzorom ili rade po uputama, te razumiju uključene opasnosti. Djeca se ne smiju igrati s uređajem. Čišćenje i održavanje ne smiju vršiti djeca ako nisu starija od 8 godina i moraju biti pod nadzorom. Držite uređaj i kabel van dosega djece mlađe od 8 godina.

Pogrešna uporaba aparata može uzrokovati ozljedu.

Aparat za kavu ne smije se staviti u ormarić tijekom uporabe.

 Površine uređaja će postati vruće. Preostala toplina održavat će površine toplim nakon uporabe. Ako je kabel oštećen, radi izbjegavanja opasnosti, mora ga zamijeniti proizvođač, ovlašteni servis ili osoba slične stručnosti.

Nakon uporabe, na površini grijaćeg elementa zadržava se preostala toplina.

Rabite uređaj prema ovim uputama. Bilo kakva pogrešna uporaba može uzrokovati potencijalne ozljede, strujni udar ili druge opasnosti.

Ovaj uređaj mogu koristiti osobe smanjenih tjelesnih, osjetilnih ili mentalnih mogućnosti ili osobe koje ne raspolažu iskustvom i znanjem ako su pod nadzorom ili rade po uputama koje se odnose na sigurno korištenje uređaja, te razumiju uključene opasnosti.

uređaja, te razumiju uključene opasnosti.

Ovaj uređaj namijenjen je za kućnu uporabu ili slične primjene kao što su:

- područja s kuhinjama za osoblje, kao što su prodavaonice, uredi i druga radna okružja
- za goste u hotelima, motelima i drugim vrstama stambenih prostora
- smještaji s uslugom doručka
- seoska domaćinstva.
- ⊗ Nemojte koristiti ovaj uređaj u blizini kada, tuševa, umivaonika ili drugih posuda s vodom.
- Postavite uređaj na stabilnu, ravnu površinu, otpornu na toplinu.
- Nemojte koristiti uređaj u bilo koje druge svrhe osim onih opisanih u ovim uputama.
- Nemojte koristiti uređaj ako je oštećen ili neispravan.

CRTEŽI

- | | |
|--|---|
| 1. Ručica | 7. Pritisnite |
| 2. Poklopac | 8. Bokal |
| 3. Voda | 9. Grijaća ploča |
| 4. Prorez | 10. Svjetlo stanja |
| 5. Nosač filtera | 11. Mjerica |
| 6. Papirnat filter br. 4 (Nije dio opreme) |  Perilica – gornja rešetka |



PRIJE PRVE UPORABE

Napunite spremnik do oznake **max** i pustite uređaj u rad bez kave.





PUNJENJE

1. Skinite bokal s grijaće ploče.
2. Da biste otvorili poklopac spremnika, poslužite se ručkom.
3. Napunite spremnik s točnom količinom potrebne vode.
4. Otvorite papirnat filter br. 4 i postavite ga u nosač filtera.
5. Za svaku šalicu kave stavite 1 mjericu mljevene kave u filter.
6. Zatvorite poklopac.
7. Stavite bokal na grijaću ploču.

UKLJUČIVANJE

1. Stavite utikač u utičnicu.
2. Na zaslonu će treperiti broj 12:00.

PRIPREMA KAVE

1. Nemojte obraćati pažnju na sat.
2. Ako kuhate manje od 5 šalica kave, pritisnite tipku . Na zaslonu će se pojaviti simbol . Ova funkcija usporava proces kuhanja kave, tako da će vaša kava imatu istu jačinu kao ona iz punog bokala.
3. Pritisnite  gumb. Gumb će zasvijetliti.
4. Ubrzo nakon toga, kava će početi kapati u bokal.
5. Po završetku kuhanja kave, grijaća ploča održavat će bokal toplim.
6. Ako želite zaustaviti aparat za kavu dok je u toku kuhanje kave, pritisnite tipku .

SVJETLO STANJA

Svjetlo stanja će promijeniti boju u svrhu prikazivanja svježine kave.

plava = kuhanje / 0-30 minuta nakon kuhanja

plava (trepćuća) = 30-40 minuta nakon kuhanja





AUTOMATSKO ISKLJUČIVANJE/STANJE MIROVANJA (SLEEP MODE)

Otprilike 40 minuta nakon kuhanja kave, uređaj će se isključiti.

Nakon 15 sekundi neaktivnosti, uređaj će preći u stanje mirovanja.

Za aktiviranje uređaja, pritisnite tipku **min**.

KASNIJA UPORABA

1. Sat će zadržati postavke dok se aparat za kavu ne iskopča iz utičnice.
2. To je 24-satni sat.
3. Namjestite točno vrijeme na satu.
4. Da biste postaviti točno vrijeme u satima i minutima, koristike tipke **h** i **min**.
5. Postavite tajmer na vrijeme kad želite da započne kuhanje kave.
6. Pritisnite  gumb.
7. Da biste postaviti točno vrijeme u satima i minutima, koristike tipke **h** i **min**.
8. Ako ne pritisnete bilo tipku **h** ili **min** u roku od 5 sekundi, aparat za kavu će se vratiti u "normalno" stanje i prikazivat će vrijeme. Morate pritisnuti tipku  i ponovno započeti proceduru.
9. Ako kuhate manje od 5 šalica kave, pritisnite tipku . Na zaslonu će se pojaviti simbol .

AKTIVIRANJE

1. Pritisnite tipku **AUTO**.
2. Zaslону će se pojaviti natpis "AUTO".
3. U postavljeno vrijeme, tipka ☕ će zasvijetliti, i aparat za kavu će početi s radom.
4. Za poništavanje tajmera prije nego što počne kuhanje kave, ponovo pritisnite tipku.

ZAPAMTITE

Ako zaboravite na koje vrijeme ste ga postavili, pritisnite i držite pritisnutom tipku ⏸, potom je otpustite.

AKO NEMATE VREMENA

Možete ukloniti bokal u svakom trenutku. Da bi se spriječilo prelijevanje iz nosača filtera, vratite bokal na grijaću ploču u roku od 20 sekundi.

KUHANJE JAČE KAVE

Ako kuhate 5 ili više šalica kave, možete koristiti funkciju ☕ kako biste skuhalo malo jaču kavu. Samo pritisnite tipku ☕ jednom. Na zaslonu će se pojaviti simbol ☕

ČIŠĆENJE I ODRŽAVANJE

1. Izvucite utikač iz utičnice i ostavite uređaj da se ohladi.
2. Bacite sadržaj nosača filtera u kantu za smeće.
3. Obrišite sve površine čistom vlažnom krpom.
4. Da biste otvorili poklopac bokala, pritisnite polugu iza njegovog poklopca, iznad ručke.
5. Ručno operite bokal i nosač filtera.
6. Postavite nosač filtera natrag u aparat za instant kavu poravnavajući prerez prema poklopcu.
7. Zatvorite poklopac i pritisnite ga prema dolje dok se ne blokira.

✉ Te dijelove možete prati u perilici na gornjoj rešetki.

SAMOČIŠĆENJE

Da biste spriječili nakupljanje kamenca, koristite funkciju samočišćenja najmanje jednom mjesečno u područjima s normalnom vodom a češće u područjima s tvrdom vodom.

Osigurajte dobru ventilaciju kuhinje, jer zagrijani ocat ima neugodan miris.

Ova operacija će trajati 35-45 minuta.

1. U bokalu pomiješajte 6 šalica bijelog octa s 4 šalice vode.
2. Izlijte mješavinu u spremnik.
3. Zatvorite poklopac.
4. Stavite bokal na grijaću ploču.
5. Stavite utikač u utičnicu.
6. Pritisnite ⏸ gumb. Na zaslonu će se pojaviti simbol ⏸.
7. Dio mješavine će iscuriti. Preostali dio će ostati kako bi se grijač natapao 30 minuta, potom će iscuriti.
8. Na kraju operacije, uređaj će se isključiti.
9. Napunite spremnik do oznake **max** i pustite uređaj u rad bez kave.
10. Učinite ovu radnju 2 ili 3 puta dok se ne izgubi miris octa.

Za kvarove proizvoda u jamstvenom roku, nastalih zbog pojave kamenca, popravak će biti naplaćen.

RECIKLAŽA



Kako bi se izbjegle štetne posljedice na okoliš i zdravlje zbog opasnih supstanci, uređaji i punjive i nepunjive baterije obilježene jednim od ovih simbola ne smiju se zbrinjavati kao nerazvrstani komunalni otpad. Uvijek odložite električne i elektroničke proizvode i, gdje je primjenljivo, punjive i nepunjive baterije, u odgovarajućem zvaničnom mjestu za sakupljanje/reciklažu.



Preberite navodila, jih shranite na varnem in jih predajte skupaj z napravo, če jo posredujete naprej. Pred uporabo odstranite vso embalažo.

POMEMBNA VAROVALA

Sledite osnovnim varnostnim ukrepom, vključno z:

To napravo smejo uporabljati otroci, stari najmanj 8 let, in osebe z zmanjšanimi fizičnimi, čutnimi ali duševnimi sposobnostmi ali s pomanjkljivimi izkušnjami in znanjem, če so pri tem pod nadzorom/ dobijo navodila in razumejo s tem povezana tveganja. Otroci se z napravo ne smejo igrati. Otroci ne smejo čistiti in vzdrževati naprave, če niso starejši od 8 let ter pod nadzorom. Napravo in kabel varujte pred dosegom otrok, mlajših od 8 let.

Zloraba naprave lahko povzroči telesne poškodbe.

Aparata za kavo med uporabo postavljajte v omaro.

 Površine naprave se segrejejo. Zaradi preostale toplote bodo površine vroče tudi po uporabi.

Če je kabel poškodovan, ga mora zamenjati proizvajalec, njegov servisni zastopnik ali kdo s podobnimi pooblastili, da se prepreči tveganje.

Zaradi preostale toplote se površina grelnega elementa segreje po uporabi.

Napravo uporabljajte skladno s temi navodili. Kakršna koli nepravilna uporaba lahko povzroči poškodbe, električni šok ali druge nevarnosti.

Napravo lahko uporabljajo osebe z zmanjšanimi fizičnimi, senzornimi ali mentalnimi sposobnostmi ali s pomanjkanjem izkušenj ter znanja, če so pod stalnim nadzorom ali so dobili navodila o varni uporabi naprave ter razumejo možne nevarnosti.

Ta naprava je namenjena uporabi v gospodinjstvu in podobnih okoliščinah, kot so na primer:

- čajne kuhinje v trgovinah, pisarnah in druga delovna okolja;
 - gostje v hotelih, motelih in druga podobna stanovanjska okolja;
 - nastavitve z zajtrkom in podobno;
 - kmetije.
-  Te naprave ne uporabljajte v bližini kadi, prh, lavorjev in drugih posod z vodo.
- Napravo postavite na stabilno vodoravno površino, ki je odporna proti vročini.
 - Naprave ne uporabljajte za nič drugega kot za namene, ki so opisani v teh navodilih.
 - Naprave ne upravljajte, če je poškodovana ali če ne deluje pravilno.

RISBE

- | | |
|---------------------------------------|--|
| 1. Čaj | 7. Pritisnite |
| 2. Pokrov | 8. Posoda |
| 3. Voda | 9. Vroča plošča |
| 4. Reža | 10. Lučka stanja |
| 5. Držalo filtra | 11. Zajemalka |
| 6. Papirnati filter #4 (ni priloženo) |  Pomivalni stroj – zgornji predal |

PRED PRVO UPORABO

Posodo napolnite do oznake **max** in zaženite napravo brez kave.





DOLIVANJE

1. Posodo odstranite z vroče plošče.
2. Z ročajem odprite pokrov in razkrijte rezervoar.
3. Posodo napolnite s točno toliko vode, kot jo potrebujete.
4. Odprite papirnati filter #4 in ga položite v držalo filtra.
5. V filter dajte po eno zajemalko mlete kave za filtrsko kavo za vsako skodelico.
6. Zaprite pokrov.
7. Posodo postavite na vročo ploščo.

VKLOP

1. Vtič vstavite v električno vtičnico.
2. Na prikazovalniku bo utripalo 12:00.

TAKOJŠNJA KAVA

1. V tem primeru se ura ne upošteva.
2. Če pripravljate manj kot 5 skodelic kave, pritisnite gumb  Na prikazovalniku se prikaže  S tem se postopek priprave upočasni, da bo imela kava enako moč kot kava iz polne posode.
3. Pritisnite gumb  Gumb bo svetil.
4. Kmalu po tem začne kava kapljati v posodo.
5. Ko je priprava končana, ohranja vroča plošča posodo toplo.
6. Če želite ustaviti delovanje kavnega avtomata, pritisnite gumb .

LUČKA STANJA

Lučka stanja bo spremenila barvo, da nakaže, kako sveža je kava.

modra = priprava / 0-30 minut po pripravi

modra (utripa) = 30-40 minut po pripravi





SAMODEJNI IZKLOP/NAČIN MIROVANJA

Po 40 minutah, ko je kuhanje končano, se bo naprava izklopila.

Čez 15 sekund nedejavnosti se bo naprava preklpila v mirovanje.

Če želite napravo prebuditi, pritisnite gumb **min**.

POZNEJŠA PRIPRAVA KAVE

1. Ura ostane nastavljena, dokler kavnega avtomata ne odklopite.
2. Ura ima 24-urni prikaz časa.
3. Uro nastavite na točen čas.
4. Z gumboma **h** in **min** nastavite ustrezno uro ter minuto.
5. Časovnik nastavite na čas začetka priprave.
6. Pritisnite gumb .
7. Z gumboma **h** in **min** nastavite ustrezno uro ter minuto.
8. Če gumbov **h** in **min** ne pritisnete v naslednjih 5 sekundah, se kavni avtomat preklpi v običajni način in se prikaže čas. Potem boste morali pritisniti gumb  in začeti znova.
9. Če pripravljate manj kot 5 skodelic kave, pritisnite gumb  Na prikazovalniku se prikaže .

VKLOP

1. Pritisnite in spustite gumb **AUTO**.
2. Na prikazovalniku se prikaže **AUTO**.
3. Ob nastavljenem času zasveti gumb , kavni avtomat pa se zažene.
4. Če želite preklicati časovnik pred začetkom priprave, znova pritisnite gumb.



NE POZABITE

Če ste pozabili, kateri čas sete nastavili, pritisnite in držite gumb , nato pa ga spustite.

HITRA SKODELICA

Posodo lahko kadarkoli odstranite.ploščo. Če želite preprečiti preveliko količino vode v držalu filtra, namestite posodo na stojalo najpozneje po 20 sekundah.

MOČNEJŠA KAVA

Če pripravljate 5 ali več skodelic kave, lahko s funkcijo  naredite kavo malo močnejšo. Preprosto enkrat pritisnite gumb . Na prikazovalniku se prikaže .

NEGA IN VZDRŽEVANJE

1. Odklopite napravo in pustite, da se ohladi.
2. Vsebinsko držala filtra stresite v smetnjak.
3. Vse površine obrišite s čisto vlažno krpo.
4. Pritisnite ročico na zadnji strani pokrova posode (nad ročajem), da odprete pokrov posode.
5. Posodo in držalo filtra pomijte ročno.
6. Znova vstavite držalo filtra v kavni avtomat z režo proti pokrovu.
7. Zaprite pokrov in pritisnite navzdol, da ga blokirate.



 Te dele lahko pomivate v zgornjem predalu pomivalnega stroja.

SAMOČIŠČENJE

Da preprečite nabiranje vodnega kamna, uporabljajte funkcijo za samočiščenje najmanj vsak mesec na območjih z običajno trdoto vode in pogosteje na območjih s trdo vodo.

Poskrbite za dobro prezračevanje kuhinje, saj lahko segrevanje kisa povzroči neprijeten vonj.

Ta postopek traja približno 35-45 minut.

1. V posodi zmešajte 6 lončkov belega kisa in 4 lončke vode.
2. Zmes zlijte v posodo za vodo.
3. Zaprite pokrov.
4. Posodo postavite na vročo ploščo.
5. Vtič vstavite v električno vtičnico.
6. Pritisnite gumb . Na prikazovalniku se prikaže .
7. Del zmesi bo stekel skozi napravo. Ostanek se 30 minut namaka v kotlu in nato izteče.
8. Na koncu postopka naprava se izklopi.
9. Posodo napolnite do oznake **max** in zaženite napravo brez kave.
10. To storite 2 ali 3-krat, dokler ne izgine vonj po kisu.

Za izdelke, ki so bili v garancijskem obdobju poslani na popravilo poškodb zaradi vodnega kamna, bo treba popravilo plačati.

RECIKLIRANJE



Za preprečitev okoljskih in zdravstvenih težav zaradi nevarnih snovi naprav in polnilnih in navadnih baterij, označenih z enim od teh simbolov, ni dovoljeno odstraniti med nesortirane komunalne odpadke. Električne in elektronske izdelke in, kjer velja, tudi polnilne in navadne baterije odstranite na ustreznem uradnem mestu za recikliranje/zbiranje.

Διαβάστε τις οδηγίες, φυλάξτε τις σε ασφαλές μέρος και σε περίπτωση που δώσετε τη συσκευή σε άλλον χρήστη, δώστε μαζί και τις οδηγίες. Αφαιρέστε όλα τα υλικά συσκευασίας πριν από τη χρήση.

ΣΗΜΑΝΤΙΚΑ ΜΕΤΡΑ ΑΣΦΑΛΕΙΑΣ

Τηρείτε τα βασικά μέτρα ασφάλειας, συμπεριλαμβανομένων των παρακάτω:

Η παρούσα συσκευή μπορεί να χρησιμοποιηθεί από παιδιά ηλικίας άνω των 8 ετών και άτομα με μειωμένες σωματικές, αισθητήριες ή διανοητικές ικανότητες ή άτομα που δεν διαθέτουν επαρκή εμπειρία ή γνώση, υπό την προϋπόθεση ότι θα βρίσκονται υπό επίβλεψη ή θα λάβουν σχετικές οδηγίες και κατανοούν τους κινδύνους που ενέχει η χρήση της συσκευής. Τα παιδιά δεν πρέπει να χρησιμοποιούν τη συσκευή ως παιχνίδι. Ο καθαρισμός και η συντήρηση από χρήστη δεν πρέπει να πραγματοποιούνται από παιδιά, εκτός κι αν είναι άνω των 8 ετών και βρίσκονται υπό επίβλεψη. Να διατηρείτε τη συσκευή και το καλώδιο μακριά από παιδιά ηλικίας κάτω των 8 ετών.

Σε περίπτωση κακής χρήσης της συσκευής μπορεί να προκληθεί τραυματισμός.

Η καφετιέρα δεν θα πρέπει να είναι τοποθετημένη μέσα σε ντουλάπι ενώ χρησιμοποιείται.

⚠ Οι επιφάνειες της συσκευής θερμαίνονται υπερβολικά. Οι επιφάνειες θα συνεχίσουν να καίνε και μετά από τη χρήση λόγω της υπολειπόμενης θερμότητας.

Εάν το καλώδιο είναι φθαρμένο, πρέπει να αντικατασταθεί από τον κατασκευαστή, τον αντιπρόσωπό του ή κάποιο εξουσιοδοτημένο πρόσωπο προς αποφυγή κινδύνων.

Μετά τη χρήση, η επιφάνεια του θερμοστοιχείου εξακολουθεί να είναι ζεστή.

Χρησιμοποιείτε τη συσκευή σύμφωνα με τις παρούσες οδηγίες. Τυχόν κακή χρήση μπορεί να προκαλέσει τραυματισμό, ηλεκτροπληξία ή άλλους κινδύνους.

Η παρούσα συσκευή μπορεί να χρησιμοποιηθεί από άτομα με περιορισμένες φυσικές, αισθητηριακές ή νοητικές ικανότητες ή άτομα χωρίς εμπειρία και γνώσεις, εφόσον βρίσκονται υπό επίβλεψη ή καθοδήγηση σχετικά με την ασφαλή χρήση της συσκευής και εφόσον έχουν κατανοήσει τους εμπλεκόμενους κινδύνους.

Η συσκευή αυτή προορίζεται για χρήση σε οικιακές και παρόμοιες εφαρμογές, όπως:

- κουζίνες προσωπικού σε καταστήματα, γραφεία και άλλους χώρους εργασίας
- από πελάτες σε ξενοδοχεία, μοτέλ και άλλους χώρους διαμονής
- χώρους φιλοξενίας τύπου bed and breakfast (δωμάτιο σε κατοικία, μαζί με πρωινό)
- αγροτικές κατοικίες.
- ⊗ Μην χρησιμοποιείτε αυτή τη συσκευή κοντά σε μανιέρες, ντουζιέρες, νιπτήρες ή άλλα δοχεία που περιέχουν νερό.
- Τοποθετήστε τη συσκευή σε σταθερή, πυράντοχη επιφάνεια.
- Μην χρησιμοποιείτε τη συσκευή για οποιονδήποτε σκοπό πέραν αυτού που περιγράφεται στις παρούσες οδηγίες.
- Μην χρησιμοποιείτε τη συσκευή εάν είναι φθαρμένη ή παρουσιάζει δυσλειτουργίες.



ΣΧΕΔΙΑ

- | | |
|---|--|
| 1. Λαβή | 7. Πατήστε |
| 2. Καπάκι | 8. Κανάκι |
| 3. Νερό | 9. Εστία |
| 4. Εγκοπή | 10. Λυχνία κατάστασης |
| 5. Θήκη φίλτρου | 11. Κουτάλι δοσομέτρησης |
| 6. Χάρτινο φίλτρο αρ. 4 (Δεν παρέχεται) |  Πλυντήριο πιάτων - πάνω καλάθι |

ΠΡΙΝ ΑΠΟ ΤΗΝ ΠΡΩΤΗ ΧΡΗΣΗ

Γεμίστε το δοχείο νερού μέχρι την ένδειξη στάθμης **max** και θέστε σε λειτουργία τη συσκευή χωρίς να προσθέσετε καφέ.





ΠΛΗΡΩΣΗ

1. Απομακρύνετε την κανάτα από την εστία.
2. Χρησιμοποιήστε τη λαβή για να ανοίξετε το καπάκι και να φανεί το δοχείο νερού.
3. Γεμίστε το δοχείο με την ακριβή ποσότητα νερού που απαιτείται.
4. Ανοίξτε ένα χάρτινο φίλτρο αρ. 4 και τοποθετήστε το μέσα στην θήκη φίλτρου.
5. Βάλτε 1 κουτάλι αλεσμένου καφέ μέσα στο φίλτρο για κάθε φλιτζάνι
6. Κλείστε το καπάκι.
7. Τοποθετήστε πάλι την κανάτα στην εστία.

ΕΝΕΡΓΟΠΟΙΗΣΗ

1. Συνδέστε το φις στην πρίζα.
2. Η ένδειξη 12:00 αναβοσβήνει στην οθόνη.

ΑΜΕΣΗ ΠΑΡΑΣΚΕΥΗ ΚΑΦΕ

1. Αγνοήστε το ρολόι.
2. Αν φτιάχνετε λιγότερα από 5 φλιτζάνια καφέ, πατήστε το κουμπί . Το σύμβολο  εμφανίζεται στην οθόνη. Η λειτουργία αυτή επιβραδύνει τη διαδικασία παρασκευής καφέ, ώστε ο καφές σας να έχει την ίδια ένταση όπως ο καφές από μια γεμάτη κανάτα.
3. Πατήστε το κουμπί . Το κουμπί θα ανάψει.
4. Αμέσως μετά αρχίζει να ρέει ο καφές στην κανάτα.
5. Μόλις τελειώσει η εστία διατηρεί την κανάτα ζεστή.
6. Εάν επιθυμείτε να διακόψετε τη λειτουργία της καφετιέρας κατά την παρασκευή καφέ, πατήστε το κουμπί .

ΛΥΧΝΙΑ ΚΑΤΑΣΤΑΣΗΣ

Η λυχνία κατάστασης αλλάζει χρώμα για να υποδείξει πόσο φρέσκος είναι ο καφές.

μπλε = παρασκευή / 0-30 λεπτά από την παρασκευή

μπλε (αναβοσβήνει) = 30-40 λεπτά από την παρασκευή

ΑΥΤΟΜΑΤΗ ΑΠΕΝΕΡΓΟΠΟΙΗΣΗ/ΛΕΙΤΟΥΡΓΙΑ ΑΝΑΜΟΝΗΣ





Αφού περάσουν 40 λεπτά περίπου από την ολοκλήρωση της παρασκευής του καφέ, η συσκευή θα απενεργοποιηθεί.

Μετά από 15 δευτερόλεπτα αδράνειας, η συσκευή μπαίνει σε αναμονή.

Για να επαναφέρετε τη συσκευή, πατήστε το κουμπί **min**.

ΜΕΤΑΧΡΟΝΙΣΜΕΝΗ ΠΑΡΑΣΚΕΥΗ ΚΑΦΕ

1. Το ρολόι θα διατηρήσει τις ρυθμίσεις μέχρι η καφετιέρα να αποσυνδεθεί από την πρίζα.

2. Το ρολόι είναι 24ωρο.
3. Ρυθμίστε το ρολόι στη σωστή ώρα.
4. Χρησιμοποιήστε τα κουμπιά **h** (ώρες) και **min** (λεπτά) για να ρυθμίσετε την ώρα.
5. Ρυθμίστε με το χρονοδιακόπτη την ώρα που θέλετε να ξεκινήσει η παρασκευή.
6. Πατήστε το κουμπί .
7. Χρησιμοποιήστε τα κουμπιά **h** (ώρες) και **min** (λεπτά) για να ρυθμίσετε την ώρα.
8. Εάν δεν πατήσετε ούτε το κουμπί **h** ούτε το κουμπί **min** εντός 5 δευτερολέπτων, η καφετιέρα θα επιστρέψει στην “κανονική” κατάσταση και θα εμφανιστεί η ώρα. Θα πρέπει να πατήσετε το κουμπί  και να αρχίσετε εκ νέου.
9. Αν φτιάχνετε λιγότερα από 5 φλιτζάνια καφέ, πατήστε το κουμπί . Το σύμβολο  εμφανίζεται στην οθόνη.

ΕΝΕΡΓΟΠΟΙΗΣΗ

1. Πατήστε και αφήστε το πλήκτρο **AUTO**.
2. Η ένδειξη **AUTO** εμφανίζεται στην οθόνη.
3. Την καθορισμένη ώρα, το κουμπί  ανάβει και η καφετιέρα τίθεται σε λειτουργία.
4. Για να απενεργοποιήσετε τον χρονοδιακόπτη πριν την έναρξη της παρασκευής καφέ, πατήστε ξανά το κουμπί.



ΝΑ ΘΥΜΑΣΤΕ

Αν ξεχάσετε την ώρα που έχετε καθορίσει, πατήστε παρατεταμένα το κουμπί , μετά αφήστε το.

ΕΝΑ ΦΛΙΤΖΑΝΙ ΣΤΑ ΓΡΗΓΟΡΑ

Μπορείτε να απομακρύνετε την κανάτα οποιαδήποτε στιγμή. Προς αποφυγή υπερχειλίσας της θήκης φίλτρου, επαναφέρετε την κανάτα στην εστία το πολύ σε περίπου 20 δευτερόλεπτα.

ΠΙΟ ΔΥΝΑΤΟΣ ΚΑΦΕΣ

Αν φτιάχνετε τουλάχιστον 5 φλιτζάνια, μπορείτε να χρησιμοποιήσετε τη λειτουργία  για να φτιάξετε ελαφρώς πιο δυνατό καφέ. Απλώς πατήστε το κουμπί  μία φορά. Το σύμβολο  εμφανίζεται στην οθόνη.

ΦΡΟΝΤΙΔΑ ΚΑΙ ΣΥΝΤΗΡΗΣΗ

1. Βγάλτε το βύσμα της συσκευής από την πρίζα και αφήστε την να κρυσώσει.
 2. Ρίξτε τα περιεχόμενα της θήκης φίλτρου στον κάδο.
 3. Σκουπίστε όλες τις επιφάνειες με ένα καθαρό βρεγμένο πανί.
 4. Πατήστε το μοχλό στο πίσω μέρος του καπακιού της κανάτας, πάνω από τη λαβή, για να ανοίξετε το καπάκι της κανάτας.
 5. Πλύνετε την κανάτα και τη θήκη του φίλτρου στο χέρι.
 6. Τοποθετήστε πάλι τη θήκη φίλτρου μέσα στην καφετιέρα με την εγκοπή να κοιτά προς το καπάκι.
 7. Κλείστε το καπάκι και πατήστε το προς τα κάτω για να ασφαλίσει.
-  Μπορείτε, αν θέλετε, να πλύνετε αυτά τα εξαρτήματα στο πάνω καλάθι του πλυντηρίου πιάτων.

ΑΥΤΟΚΑΘΑΡΙΣΜΟΣ

Για να αποφευχθεί η συκέντρωση αλάτων, χρησιμοποιήστε τη λειτουργία αυτοκαθαρισμού τουλάχιστον μία φορά ανά μήνα σε περιοχές με μέτριας σκληρότητας νερό, περισσότερο συχνά αν το νερό σας έχει υψηλότερη σκληρότητα.

Φροντίστε να υπάρχει καλός εξαερισμός στην κουζίνα, γιατί το ξύδι όταν θερμαίνεται δημιουργεί δυσάρεστη οσμή. Αυτή η διαδικασία διαρκεί 35-45 λεπτά.

1. Αναμειξτε 6 φλιτζάνια άσπρο ξίδι με 4 φλιτζάνια νερό μέσα στην κανάτα.
2. Αδειάστε το μείγμα μέσα στα δοχείο νερού.

3. Κλείστε το καπάκι.
 4. Τοποθετήστε πάλι την κανάτα στην εστία.
 5. Συνδέστε το φιλς στην πρίζα.
 6. Πατήστε το κουμπί Δ . Το σύμβολο Δ εμφανίζεται στην οθόνη.
 7. Ένα μέρος του μείγματος θα βγει έξω. Το υπόλοιπο θα παραμείνει μέσα στο βραστήρα για 30λεπτά, μετά θα βγει έξω.
 8. Όταν ολοκληρωθεί η διαδικασία, η συσκευή θα τεθεί αυτόματα εκτός λειτουργίας.
 9. Γεμίστε το δοχείο νερού μέχρι την ένδειξη στάθμης **max** και θέστε σε λειτουργία τη συσκευή χωρίς να προσθέσετε καφέ.
 10. Επαναλάβετε τη διαδικασία 2 ή 3 φορές, μέχρι να σταματήσει να μυρίζει το ξίδι.
- Προϊόντα τα οποία επιστρέφονται κατά τη διάρκεια ισχύος της εγγύησης με φθορές λόγω αλάτων θα υπόκεινται σε χρέωση επισκευής.

ΑΝΑΚΥΚΛΩΣΗ



Για την αποφυγή προβλημάτων στο περιβάλλον και την υγεία λόγω επιβλαβών ουσιών, οι συσκευές και οι επαναφορτιζόμενες και μη επαναφορτιζόμενες μπαταρίες που επισημαίνονται με κάποιο από αυτά τα σύμβολα, δεν πρέπει να απορρίπτονται με τα κοινά οικιακά απορρίμματα. Να απορρίπτετε πάντα τις ηλεκτρικές και ηλεκτρονικές συσκευές και, όπου χρειάζεται, τις επαναφορτιζόμενες και μη επαναφορτιζόμενες μπαταρίες, σε κατάλληλο, επίσημο σημείο συλλογής/ανακύκλωσης.

A használati utasítást olvassa el és őrizze meg; ha továbbadja a készüléket, mellékelje azt is a termékhez. Használat előtt teljes egészében távolítsa el a csomagolást.

FONTOS ÓVINTÉZKEDÉSEK

Kövesse az alábbi alapvető biztonsági óvintézkedéseket:

Az eszközt 8 éves (vagy idősebb) gyermekek és csökkent fizikai, érzékszervi vagy mentális képességekkel rendelkező vagy tapasztalatlan személyek csak felügyelet alatt/mások utasításainak megfelelően és csak akkor használhatják, ha tisztában vannak a használatból eredő kockázatokkal. Gyermekek nem játszhatnak az eszközzel. A készülék tisztítását és karbantartását gyermekek csak felügyelet alatt és csak akkor végezhetik, ha 8 évesnél idősebbek. Tartsa az eszközt és a kábelt 8 éven aluli gyermekektől elzárva.

A készülék helytelen használata sérülést okozhat.

A kávégépet nem szabad szekrénybe helyezni használat közben.

⚠️ A készülék felületei felforrósodnak. A maradék hő miatt használat után forróak maradnak a felületek. Ha a kábel megromlott, ki kell cserélni a gyártóval, egy szerviz munkatársával vagy egy hasonlóan szakképzett személlyel, hogy elkerülje a veszélyeket.

A fűtőegység felszíne még meleg lehet használat után.

A készüléket az utasításoknak megfelelően használja. A helytelen használat potenciális sérülést, áramütést okozhat, illetve egyéb kockázattal járhat.

Felügyelet mellett, valamint biztonságos módon lebonyolított képzést követően a készüléket fizikailag, mentálisan sérült, gyengén látó vagy halló emberek is használhatják, illetve olyanok, akik nem rendelkeznek tapasztalattal, illetve szaktudással. A felhasználóknak tisztában kell lenniük az esetleges kockázatokkal.

A készüléket otthoni és ahhoz hasonló felhasználásra tervezték:

- üzletek, irodák és egyéb munkahelyek konyhájában;
 - a vendégek által hotelekben, motelekben, illetve egyéb lakókörnyezetben;
 - reggelit kínáló szálláshelyeken;
 - tanyai háztartásban.
- ⚠️ Ne használja a készüléket fürdőkád, zuhanyzó, medence vagy egyéb vizet tartalmazó edény mellett.
- Helyezze a készüléket egy stabil, sík, hőálló felületre.
 - A készüléket az utasításokban leírtakon kívül más célra ne használja.
 - Ne működtesse a készüléket, ha az megromlott vagy hibásan működik.

RAJZOK

- | | |
|--|---|
| 1. Markolat | 7. Nyomja meg |
| 2. Fedél | 8. Kancsó |
| 3. Víz | 9. Melegítő lap |
| 4. Nyílás | 10. Állapotjelző fény |
| 5. Szűrőtartó | 11. Lapát |
| 6. #4 Papír szűrő (a csomag nem tartalmazza) |  Mosogatógép – felső tálca |

AZ ELSŐ HASZNÁLAT ELŐTT

Töltse meg a tartályt a max jelig, és kávé nélkül működtesse a készüléket.





MEGTÖLTÉS

1. Vegye le a kancsót a melegítő lapról.
2. Nyissa ki a markolat segítségével a fedelet, és emelje fel a tartályról.
3. A tartályt a szükséges víz pontos mennyiségével töltsse fel.
4. Nyisson szét egy #4 papír szűrőt, és tegye be a szűrőtartóba.
5. Helyezzen adagonként 1 lapátnyi őrölt kávé a szűrőbe.
6. Zárja le a fedelet.
7. Tegye vissza a kancsót a melegítő lapra.

BEKAPCSOLÁS

1. Tegye be a dugót a csatlakozó aljzatba.
2. A kijelzőn a következő villog: 12:00.

KÁVÉFŐZÉS MOST

1. Ne vegye figyelembe az órát.
2. Ha 5 csészénél kevesebb kávé kíván főzni, nyomja meg a(z)  gombot. A  szimbólum jelenik meg a kijelzőn. Lelassítja a főzési eljárást, így kávéja ugyanolyan erős lesz, mint a teljes kancsóból főzött kávé.
3. Nyomja meg a  gombot. A gomb világítani fog.
4. Nem sokkal ezután a kávé elkezd csöpögni a kancsóba.
5. Amikor kész, a melegítő lap melegen tartja a kancsót.
6. Ha a főzés közben le szeretné állítani a kávéfőzőt, nyomja meg a  gombot.

ÁLLAPOTJELZŐ FÉNY

Az állapotjelző fény színt vált, így jelzi, hogy mennyire friss a kávé.

kék = lefőzés / a lefőzés óta 0-30 perc telt el

kék (villogó) = a lefőzés óta 30-40 perc telt el





AUTOMATIKUS KIKAPCSOLÁS/ALVÓ ÜZEMMÓD

A készülék a kávé lefőzése után 40 perccel kikapcsol.

15 másodperc tétlenség után a készülék alvó üzemmódra kapcsol.

A készülék felébresztéséhez nyomja meg a(z) **min** gombot.

KÁVÉFŐZÉS KÉSŐBB

1. Az óra megőrzi a beállításokat, amíg a kávéfőzőt ki nem húzzák.
2. Ez egy 24 órás óra.
3. Állítsa az órát a helyes időre.
4. A helyes óra és perc beállításához használja a **h** és **min** gombokat.
5. Állítsa az időzítőt arra az időpontra, amikor el szeretné kezdeni a főzést.
6. Nyomja meg a  gombot.
7. A helyes óra és perc beállításához használja a **h** és **min** gombokat.
8. Ha nem nyomja meg sem a **h** (óra), sem a **min** (perc) gombot 5 másodpercen belül, a kávéfőző visszaáll a "normál" üzemmódra, és megjelenik az idő. Meg kell nyomnia a  gombot, és újra kell kezdeni.
9. Ha 5 csészénél kevesebb kávé kíván főzni, nyomja meg a(z)  gombot. A  szimbólum jelenik meg a kijelzőn.

AKTIVÁLÁS

1. Nyomja meg és engedje fel a **AUTO** gombot.
2. A **AUTO** jelenik meg a kijelzőn.

3. A beállított időben a(z)  gomb világítani kezd és a kávéfőző beindul.
4. Ha a főzés kezdete előtt vissza kívánja vonni az időzítést, nyomja meg ismét ezt a gombot.



NE FELEDJE

Ha elfelejtette milyen időt állított be, tartsa lenyomva a(z)  gombot, majd engedje fel.

EGY CSÉSZE KÁVÉ GYORSAN

Bármikor kiveheti a kancsót. Tegye vissza a kancsót a melegítő lapra 20 másodpercen belül, nehogy a szűrőtartó kifolyjon.

ERŐSEBB FŐZET



Ha 5, vagy több csésze kávé kíván készíteni, egy kissé erősebb főzet elkészítéséhez használhatja az  funkciót. Csupán nyomja meg egyszer a(z)  gombot. A  szimbólum jelenik meg a kijelzőn.

ÁPOLÁS ÉS KARBANTARTÁS

1. Húzza ki a készüléket a konnektorból és hagyja kihűlni.
 2. Öntse ki a szűrőtartó tartalmát a szemetesbe.
 3. Az összes felületet törölje le tiszta nedves kendővel.
 4. Nyomja le a kancsó fedelének hátulján levő kart a fogantyú fölért, hogy kinyissa a kancsó fedelét.
 5. Kézzel mossa el a kancsót és a szűrőtartót.
 6. Tegye vissza a szűrő tartót a kávéfőzőbe, a nyílás a fedél felé nézzen.
 7. Csukja le a fedelet és nyomja le, hogy lezárja.
-  Ezeket az alkatrészeket a mosogatógép felső tálcájában moshatja.

ÖNTISZÍTÁS

Hogy elkerülje a vízkő képződést, használja az öntisztító funkciót normál víznél havonta legalább egyszer, ha pedig a háztartásában kemény a víz, akkor ennél gyakrabban. Ügyeljen rá, hogy a konyha jól szellőzzön, mert az ecet melegítésekor kellemetlen szagok keletkezhetnek. Ez a művelet 35-45 percig tart.

1. A kancsóban keverjen el 6 csésze fehér ecetet és 4 csésze vizet.
2. A keveréket töltsse bele a tartályba.
3. Zárja le a fedelet.
4. Tegye vissza a kancsót a melegítő lapra.
5. Tegye be a dugót a csatlakozó aljzatba.
6. Nyomja meg a  gombot. A  szimbólum jelenik meg a kijelzőn.
7. A keverék egy része át fog folyni. A maradék a forralóban marad 30 percig, majd átfolyik.
8. A művelet végén a készülék kikapcsol.
9. Tölts meg a tartályt a **max** jelig, és kávé nélkül működtesse a készüléket.
10. Ismétlje meg 2-3 szor ezt a műveletet, amíg az ecetszag meg nem szűnik.

Azoknak a garanciás termékeknek a javításáért, amelyeknek vízkő okozta a meghibásodását, díjat számítunk fel.

ÚJRAHASZNOSÍTÁS



Az alábbi jelölések valamelyikével ellátott készülékekben, valamint újratölthető és nem újratölthető akkumulátorokban jelen lévő veszélyes anyagok jelentette környezeti és egészségi kockázatok elkerülése érdekében ezeket tilos a háztartási hulladékkal együtt megsemmisíteni. Az elektromos és elektronikus termékeket, és, ha vannak, az újratölthető és nem újratölthető akkumulátorokat mindig a megfelelő hivatalos hulladék-újrahasznosító/begyűjtő központba kell vinni.



Talimatları okuyun, güvenli bir yerde saklayın, cihazın el değiştirmesi halinde cihazla birlikte aktarın. Kullanmadan önce cihazın tüm ambalajını çıkarın.

ÖNEMLİ GÜVENLİK KURALLARI

Aşağıdakiler dahil, tüm temel güvenlik önlemlerini izleyin:

Bu cihaz, 8 yaş ve üzeri çocuklar ve yetersiz fiziksel, duyuşsal veya zihinsel kapasitelere sahip veya deneyim ve bilgisi bulunmayan kişiler tarafından, sadece denetim/talimat altında olmaları ve ierilen tehlikeleri anlamaları kaydıyla kullanılabilir. Çocuklar cihazla oyun oynamamalıdır. Temizlik ve kullanıcı bakımı işlemleri, 8 yaşın üzerinde ve denetim altında olmadıkları taktirde, çocuklar tarafından gerçekleştirilmemelidir. Cihazı ve kablosunu 8 yaşın altındaki çocuklardan uzak tutun. Cihazın yanlış biçimde kullanılması, yaralanmalara yol açabilir.

Kahve makinesi kullanım sırasında bir dolaba yerleştirilmemelidir.

⚠ Cihazın yüzeyleri çok ısınabilir. Kalan ısı, yüzeyleri kullanımdan sonra sıcak tutmaya devam edecektir.

Hasarlı elektrik kabloları, güvenlik açısından sadece üretici, üreticinin yetkili servisleri veya benzer niteliklere sahip kişiler tarafından değiştirilmelidir.

Kullanımdan sonra, ısıtma devresinin yüzeyinde sıcaklık kalabilir.

Cihazı bu talimatlara göre kullanın. Herhangi bir yanlış kullanım potansiyel yaralanmalara, elektrik çarpmalarına veya diğer tehlikelere neden olabilir.

Bu cihaz, cihazın emniyetli bir şekilde kullanımına yönelik gözetim veya talimatlar verildiği ve ilgili tehlikeleri anladıkları takdirde, yetersiz fiziksel, duyuşsal veya zihinsel kapasiteleri olan veya bilgi veya deneyimi bulunmayan kişiler tarafından kullanılabilir.

Bu cihaz ev içinde ve aşağıdakiler gibi benzer uygulamalarda kullanım için tasarlanmıştır:

- mağazalar, ofisler ve diğer çalışma ortamlarındaki personel mutfuğı alanları;
- oteller, moteller ve diğer ev tipi ortamlarda müşteriler tarafından;
- oda-kahvaltı tipi ortamlar;
- çiftlik evleri.
- ⊘ Bu cihazı banyo küvetleri, duş tekneleri, lavabolar veya su ieren diğer kapların yakınında kullanmayın.
- Cihazı sabit, düz, ısıya dayanıklı bir zemin üzerine yerleştirin.
- Cihazı, bu talimatlarda belirtilenler dışında bir amaçla kullanmayın.
- Hasarlı veya arızalı cihazları çalıştırmayın.

ÇIZIMLAR

- | | |
|--|--|
| 1. Kulp | 7. Bastır |
| 2. Kapak | 8. Sürahi |
| 3. Su | 9. Elektrikli ocak |
| 4. Yuva | 10. Durum lambası |
| 5. Filtre yuvası | 11. Kaşık |
| 6. Kağıt filtre no.4 (Cihazla birlikte verilmez) |  Bulaşık makinesi – üst raf |

İLK KULLANIMDAN ÖNCE

Su haznesini **max** işaretine kadar doldurun ve cihazı, kahve koymadan çalıştırın.





DOLDURMA

1. Sürahiye elektrikli ocaktan çıkarın.
 2. Kapağı açmak ve su haznesini çıkarmak için kulpu kullanın.
 3. Su haznesini tam olarak gerekli miktarda suyla doldurun.
 4. 4 no'lu kağıt filtreyi açın ve filtre yuvasına yerleştirin.
 5. Filtreye her fincan için 1 kaşık çekilmiş filtre kahve koyun
 6. Kapağı kapatın.
 7. Sürahiye yeniden elektrikli ocağın üzerine yerleştirin.
-

CİHAZI ÇALIŞTIRMA

1. Fişi prize takın.
 2. Ekranda 12:00 işareti yanıp sönecektir.
-

HEMEN KAHVE

1. Saati dikkate almayın.
 2. 5 fincandan az kahve yapıyorsanız,  düğmesine basın. Ekranda  görüntülenecektir. Demleme sürecini yavaşlatır, böylece kahveniz dolu bir sürahideki ile aynı yoğunluğa sahip olacaktır.
 3.  düğmesine basın. Düğmenin ışığı yanacaktır.
 4. Hemen ardında kahve, sürahiye damlamaya başlayacaktır.
 5. İşlem bittiğinde, elektrikli ocak sürahiye sıcak tutmaya devam edecektir.
 6. Kahve makinesini demleme sırasında durdurmak istiyorsanız,  düğmesine basın.
-

DURUM LAMBASI

Durum lambasının rengi, kahvenin tazelik seviyesini göstermek üzere değişecektir.

mavi = demleniyor / demlenmeden itibaren 0-30 dakika

mavi (yanıp söner) = demlenmeden itibaren 30-40 dakika





OTOMATİK KAPANMA/UYKU MODU

Demlenme işleminin sona ermesinden yaklaşık 40 dakika sonra cihaz kapanacaktır.

Cihaz 15 saniye hareketsiz kaldığında uyku durumuna geçer.

Cihazı uyandırmak için **min** düğmesine basın.

SONRA KAHVE

1. Saat, kahve makinesi prizden çekilene kadar ayarlarını muhafaza edecektir.
2. Saat, 24 saat gösterimlidir.
3. Saati doğru zamana ayarlayın.
4. Doğru saat ve dakika ayarını girmek için **h** (saat) ve **min** (dakika) düğmelerini kullanın.
5. Zamanlayıcıyı, demlemenin başlamasını istediğiniz saate ayarlayın.
6.  düğmesine basın.
7. Doğru saat ve dakika ayarını girmek için **h** (saat) ve **min** (dakika) düğmelerini kullanın.
8. 5 saniye içinde **h** veya **min** düğmelerinden birine basmadığınız takdirde, kahve makinesi "normal" durumuna dönecek ve zamanı göstermeye başlayacaktır. Bu durumda  düğmesine basmanız ve işleme yeniden başlamanız gerekecektir.
9. 5 fincandan az kahve yapıyorsanız,  düğmesine basın. Ekranda  görüntülenecektir.

HAREKETE GEÇİRME

1. AUTO düğmesine basın ve bırakın.
2. Ekranda 'AUTO' görüntülenecektir.
3. Ayarladığınız anda  düğmesi yanacak ve kahve makinesi çalışmaya başlayacaktır.
4. Zamanlayıcıyı, kahve yapmaya başlamadan önce iptal etmek için düğmeye tekrar basın.



UNUTMAYIN

Hangi zamana ayarladığınızı unutursanız,  düğmesine basın ve basılı tutun, sonra bırakın.

HIZLI BIR FİNCAN

Sürahiyi dilediğiniz zaman çıkarabilirsiniz. Filtre yuvasının taşmasını önlemek için sürahiyi ocağın üzerine yaklaşık 20 saniye içinde yeniden yerleştirmelisiniz.

DAHA SERT KAHVE



5 fincan veya daha fazla miktarda kahve yapıyorsanız, kahveyi biraz daha sert yapmak için  işlevini kullanabilirsiniz. Sadece  düğmesine bir kez basın. Ekranda  görüntülenecektir.

TEMİZLİK VE BAKIM

1. Cihazın fişini prizden çekin ve soğumaya bırakın.
 2. Filtre yuvasının içindekileri hafifçe vurarak çöpe boşaltın.
 3. Tüm yüzeyleri nemli bezle silin.
 4. Sürahinin kapağını açmak için, sürahi kapağının arkasında, sapın üzerinde bulunan çalıştırma koluna bastırın.
 5. Sürahiyi ve filtre yuvasını elde yıkayın.
 6. Kahve makinesinin içindeki filtre yuvasını, kapak yönündeki yuvaya doğru konumlayın.
 7. Kapağı kapatın ve kilitlemek için aşağı doğru bastırın.
-  Bu parçaları bulaşık makinesinin üst rafında yıkayabilirsiniz.

KENDİ KENDİNİ TEMİZLEME

Kireç birikimini önlemek için, normal kireç oranına sahip suların olduğu bölgelerde ayda en az bir kez, sert, kireçli suların olduğu bölgelerde daha sık aralıklarla ütünün kendini temizleme işlevini çalıştırın. Isıtılan sirke hoş olmayan bir kokuya neden olduğundan, mutfağın iyice havalandırılmasını sağlayın. Bu işlem 35-45 dakika sürecektir.

1. 6 fincan beyaz sirke ile 4 fincan suyu sürahide karıştırın.
2. Karışımı hazneye dökün.
3. Kapağı kapatın.
4. Sürahiyi yeniden elektrikli ocağın üzerine yerleştirin.
5. Fişi prize takın.
6.  düğmesine basın. Ekranda  görüntülenecektir.
7. Karışımın bir kısmı sonuca başarıyla ulaşacaktır. Kalan kısmı 30 dakika boyunca kazanda bekleyecek, daha sonra görevini yapacaktır.
8. İşlemin sonunda, cihaz kendiliğinden kapanacaktır.
9. Su haznesini **max** işaretine kadar doldurun ve cihazı, kahve koymadan çalıştırın.
10. Bunu, sirke kokusu gidene dek 2 veya 3 kez yapın.

Garanti kapsamında kireç nedeniyle arızalı olarak gelen ürünlerin onarımları ücrete tabi olacaktır.

GERİ DÖNÜŐÜM



Tehlikeli maddelerin yol açacağı çevre ve sađlık sorunlarını önlemek için, Őu sembollerden biri ile iŐaretlenmiŐ cihazlar ve Őarj edilebilir ve tek kullanımlık piller genel evsel atıklarla birlikte çöpe atılmamalıdır. Elektrikli ve elektronik ürünleri ve ilgili olabilecek Őarj edilebilir ve tek kullanımlık pilleri her zaman resmi, uygun bir geri dönüŐüm/toplama noktasına bırakın.

Bakanlıkça tespit ve ilan edilen kullanım ömrü 7 yıldır

TaŐıma ve nakliye sırasında dikkat edilecek hususlar :

Ürünü düşürmeyiniz

Darbelere maruz kalmamasını sađlayınız

Cihazı nakliye sırasında orijinal ambalajında taşıyınız.

Citiți instrucțiunile, păstrați-le într-un loc sigur; dacă dați aparatul altcuiva, nu uitați să dați și instrucțiunile. Îndepărtați toate ambalajele înainte de folosire.

PREVEDERI IMPORTANTE DE SIGURANȚĂ

Respectați măsurile de siguranță de bază, inclusiv:

Aparatul poate fi folosit de copii în vârstă de 8 ani sau mai mari și de către persoane cu capacități fizice, senzoriale sau mentale reduse sau lipsă de experiență și cunoștințe dacă sunt supravegheați/instruiți și înțeleg pericolele la care se supun. Copiii nu trebuie să se joace cu aparatul. Curățarea și utilizarea de către utilizator nu trebuie efectuate de copii decât dacă aceștia au peste 8 ani și sunt supravegheați. Nu lăsați aparatul și cablul la îndemâna copiilor sub 8 ani.

Utilizarea incorectă a aparatului poate produce leziuni.

Pe durata utilizării, cafetiera nu trebuie așezată în dulap.

 Suprafețele aparatului se vor încinge. Căldura reziduală va păstra suprafețele fierbinți după utilizare.

În cazul în care cablul este deteriorat, trebuie înlocuit de către fabricant, agentul de service sau orice altă persoană calificată, pentru a evita accidentele.

Pe suprafața de încălzire persistă căldură reziduală după utilizare.

Întrebuințați acest aparat de uz casnic în conformitate cu aceste instrucțiuni. Orice întrebuințare ce contravine instrucțiunilor poate genera răni/leziuni, șocuri electrice sau alte asemenea accidente.

Acest aparat de uz casnic poate fi întrebuințat și de către persoanele cu capacități fizice, senzoriale sau mentale reduse ori cu lipsă de experiență și cunoștințe, dacă li s-au oferit îndrumări ori instrucțiuni cu privire la modul de întrebuințare în condiții de siguranță și dacă înțeleg posibilele pericole aferente.

Acest aparat este destinat uzului casnic și poate fi întrebuințat deopotrivă în situații similare precum cele de mai jos:

- în raioane de articole de bucătărie din magazine de specialitate, spații de birouri și alte asemenea medii de lucru;
 - de către clienți într-un hotel, motel sau alt spațiu rezidențial similar;
 - într-un spațiu de tip pensiune;
 - la o fermă.
-  Nu folosiți acest aparat lângă cadă, duș, chiuvetă sau alte recipiente ce conțin apă.
- Așezați aparatul pe o suprafață stabilă, nivelată, termorezistentă.
 - Nu folosiți aparatul în niciun alt scop decât cel descris în aceste instrucțiuni.
 - Nu operați aparatul dacă este stricat sau nu funcționează corect.

SCHIȚE

- | | |
|--|--|
| 1. Cap de prindere | 7. Apăsați |
| 2. Capac | 8. Carafă |
| 3. Apă | 9. Plită |
| 4. Fantă | 10. Bec indicator al stării |
| 5. Suport filtru | 11. Măsură |
| 6. Filtru de hârtie nr. 4 (Nefurnizat) |  Mașina de spălat vase - rafal de sus |

ÎNAINTE DE PRIMA UTILIZARE

Umpleți rezervorul până la semnul **max** și porniți aparatul fără cafea.





UMPLERE

1. Îndepărtați carafa de pe plită.
 2. Folosiți capul de prindere pentru a deschide capacul pentru a avea acces la rezervor.
 3. Umpleți rezervorul cu cantitatea exactă de apă necesară.
 4. Deschideți un filtru de hârtie nr. 4 și introduceți-l în suportul filtrului.
 5. Puneți în filtru câte 1 măsură de cafea măcinată pentru filtru pentru fiecare ceașcă.
 6. Închideți capacul.
 7. Așezați din nou carafa pe plită.
-

PORNIRE

1. Băgați întrerupătorul în priză.
 2. 12:00 va apărea pe afișaj.
-

CAFEA PENTRU ACUM

1. Ignorați ceasul.
 2. Dacă faceți mai puțin de 5 cești de cafea, apăsați butonul   va apărea pe afișaj. Va încetini procesul de fierbere, astfel cafeaua dvs. va avea aceeași tărie ca și cafea obținută la o carafă plină.
 3. Apăsați butonul . Dügmenin işığı yanacaktır.
 4. La scurt timp după aceasta, cafeaua va începe să picure în carafă.
 5. După ce este gata, plita va păstra carafa caldă.
 6. Dacă doriți să opriți cafetiera în timpul fierberii, apăsați butonul .
-





BEC INDICATOR AL STĂRII

Becul indicator al stării își va schimba culoarea pentru a indica cât de proaspătă este cafeaua.
albastru = preparare / 0-30 minute până la preparare
albastru (licărire) = 30-40 minute până la preparare

ÎNCHIDERE AUTOMATĂ/MOD DE VEGHE

După 40 de minute de când s-a finalizat prepararea, aparatul se va opri.
După 15 secunde de inactivitate, aparatul va intra în modul de veghe.
Pentru a reporni aparatul, atingeți butonul **min**.

CAFEA PENTRU MAI TÂRZIU

1. Ceasul va reține setările până când cafetiera va fi scoasă din priză.
 2. Este un ceas de 24 ore.
 3. Setări ceasul la ora corectă.
 4. Folosiți butoanele **h** și **min** pentru a seta ora și minutele corecte.
 5. Setări temporizatorul pentru ora la care doriți ca aparatul să pornească.
 6. Apăsați butonul .
 7. Folosiți butoanele **h** și **min** pentru a seta ora și minutele corecte.
 8. Dacă nu apăsați nici butonul **h**, nici butonul **min** în 5 secunde, cafetiera va reveni automat la programul "normal", afișând timpul. Va trebui să apăsați butonul  și să reîncepeți.
 9. Dacă faceți mai puțin de 5 cești de cafea, apăsați butonul   va apărea pe afișaj.
-

ACTIVARE

1. Apăsați și eliberați butonul **AUTO**.



2. **AUTO** va apărea pe afișaj.
3. La ora setată, butonul  se va aprinde, iar cafetiera va porni.
4. Pentru a anula temporizatorul înainte de începerea preparării, apăsați din nou butonul.



NU UITAȚI

Dacă uitați la ce oră l-ați setat, apăsați și mențineți apăsat butonul , apoi eliberați-l.

O CEAȘCĂ RAPIDĂ

Puteți lua carafa oricând. Pentru a preveni umplerea excesivă a suportului filtrului, reasezați carafa pe plită în maximum 20 secunde.

PUTERE DE PREPARARE MAI MARE

Dacă faceți 5 cești sau mai multe, puteți folosi funcția  pentru a mări puterea de preparare. Nu trebuie decât să apăsați o dată butonul   va apărea pe afișaj.

ÎNGRIJIRE ȘI ÎNTREȚINERE

1. Scoateți aparatul din priză și lăsați-l să se răcească.
2. Aruncați conținutul suportului filtrului la coșul de gunoi.
3. Ștergeți suprafețele exterioare cu o cârpă umedă curată.
4. Apăsați levierul din spatele capacului carafei, de deasupra mânerului, pentru a deschide capacul carafei.
5. Spălați carafa și suportul filtrului cu mâna.
6. Reasezați suportul filtrului în cafetieră, cu fanta înspre capac.
7. Închideți capacul și apăsați pentru a-l bloca.





Puteți spăla aceste componente în rafal de sus al mașinii de spălat vase.

CURĂȚARE AUTOMATĂ

Pentru a preveni depunerea de sedimente, folosiți funcția de curățare automată cel puțin o dată pe lună în zonele cu apă normală, și mai des în zonele cu apă dură.

Asigurați-vă că bucătăria este bine ventilată, deoarece oțetul încălzit cauzează un miros neplăcut.

Această operațiune va dura 35-45 minute.

1. Amestecați 6 cești de oțet alb cu 4 cești de apă, în carafă.
2. Turnați amestecul în rezervor.
3. Închideți capacul.
4. Așezați din nou carafa pe plită.
5. Băgați întrerupătorul în priză.
6. Apăsați butonul .  va apărea pe afișaj.
7. O parte a amestecului se va scurge. Restul va rămâne în boiler timp de 30 de minute, apoi se va scurge.
8. La finalul operațiunii, aparatul se va opri.
9. Umpleți rezervorul până la semnul **max** și porniți aparatul fără cafea.
10. Repetați de 2 sau 3 ori, până când mirosul de oțet va dispărea.

Produsele aflate în garanție, returnate din cauza defecțiunilor provocate de particule de calcar, vor fi reparate aplicându-se un preț de reparare.

RECICLAREA



Pentru a evita problemele de mediu și de sănătate cauzate de substanțele periculoase, aparatele și bateriile reîncărcabile și cele obișnuite marcate cu unul dintre aceste simboluri, nu trebuie eliminate împreună cu deșeurile municipale nesortate. Eliminați întotdeauna produsele electrice și electronice și, după caz, bateriile reîncărcabile și cele obișnuite, la un punct de reciclare/colectare corespunzător.

Прочетете инструкциите, запазете ги и ги предавайте, ако предавате и уреда. Отстранете всички опаковки преди употреба.

ВАЖНИ ПРЕДПАЗНИ МЕРКИ

Следвайте основните мерки за безопасност, включително:

Този уред може да се използва от деца над 8-годишна възраст, както и от хора с ограничени физически, сетивни или умствени способности, или липса на опит и познания, ако са нагледжани/инструтирани и разбират опасностите с това. С уреда не трябва да играят деца. Почистването и поддръжката не трябва да се извършват от деца, освен ако те не са над 8-годишна възраст и някой ги наглежда. Пазете уреда и кабела от деца под 8-годишна възраст.

Неправилната употреба на уреда може да доведе до нараняване.

Кафе машината не трябва да се поставя в шкаф по време на употреба.

 Повърхността на уреда ще се нагорещи. Остатъчната топлина ще поддържа повърхностите нагорещени след употреба.

Ако кабелът е повреден, той трябва да се подмени от производителя, негов представител за сервизно обслужване или друго квалифицирано за тази цел лице, за да се избегне всякакъв риск.

Повърхността на нагревателния елемент е подложена на остатъчна топлина след употреба. Използвайте уреда в съответствие с тези инструкции. Неправилната употреба може да доведе до нараняване, токов удар или други опасности.

Този уред може да се използва от лица с ограничени физически, сетивни или умствени способности, или липса на опит и познания, ако са нагледжани или инструтирани във връзка с безопасната употреба на уреда и разбират опасностите.

Този уред е предназначен за употреба в домашни условия и подобни приложения, като:

- кухненските зони към магазини, офиси и други работни среди;
- от клиенти в хотели, мотели и други видове жилищни среди;
- среди от типа къщи за гости с легло и закуска;
- фермерски къщи.

 Не използвайте цей пристрій поблизу ван, душів, басейнів та інших резервуарів із водою.

- Поставете уреда на твърда, равна, топлоустойчива повърхност.
- Не използвайте уреда за други цели, освен тези, описани в настоящите инструкции.
- Не използвайте уреда, ако е повреден или не работи изрядно.

ИЛЮСТРАЦИИ

- | | |
|--|--|
| 1. Ръкохватка | 7. Натиснете |
| 2. Капак | 8. Кана |
| 3. Вода | 9. Котлон |
| 4. Слот | 10. Лампичка за състояние |
| 5. Поставка за филтър | 11. Мерителна лъжица |
| 6. Хартиен филтър № 4 (не е предоставен) |  Миялна машина – горна поставка |

ПРЕДИ ПЪРВОНАЧАЛНО ИЗПОЛЗВАНЕ

Напълнете резервоара до обозначението **max** и пуснете уреда без кафе.





ПЪЛНЕНЕ

1. Отстранете каната от котлона.
 2. Използвайте ръкохватката, за да отворите капака и откриете резервоара.
 3. Напълнете резервоара с точното необходимо количество вода.
 4. Разгънете хартиен филтър № 4 и го поставете в поставката за филтър.
 5. Сложете 1 лъжичка от приготвеното във филтъра кафе във филтъра за всяка чаша.
 6. Затворете капака.
 7. Отново поставете каната на котлона.
-

ВКЛЮЧВАНЕ

1. Включете щепсела в захранващия контакт.
 2. На дисплея ще се изпише 12:00.
-

КАФЕ ЗА СЕГА

1. Не обръщайте внимание на часовника.
 2. Ако желаете да пригответе по-малко от 5 чаши кафе, натиснете бутона   се показва на дисплея. Това забавя процеса на варене, така че вашето кафе ще бъде също толкова силно, колкото кафе от пълна кана.
 3. Натиснете бутон . Бутонът ще светне.
 4. Не след дълго кафето ще затече в каната.
 5. Когато е готово, котлонът ще поддържа каната топла.
 6. Ако желаете да спрете кафемашината, докато е в процес на варене, натиснете бутон .
-

ЛАМПИЧКА ЗА СЪСТОЯНИЕ

Лампичката за състоянието променя цвета си, за да покаже колко е прясно кафето.

синьо = варене / 0-30 минути от варенето

синьо (мигаща) = 30-40 минути от варенето





АВТОМАТИЧНО ИЗКЛЮЧВАНЕ/РЕЖИМ „СЪН“

Уредът се изключва около 40 минути след приключване на варенето.

След 15 секунди липса на активност, уредът преминава в режим на заспиване.

За да включите уреда отново, натиснете бутона **min**.

КАФЕ ЗА ПО-КЪСНО

1. Часовникът ще запази настройките си, докато кафемашината не бъде изключена.
2. Часовникът е с 24-часов формат.
3. Настройте часовника на съответния час.
4. Използвайте бутоните за час и минута (**h** и **min**), за да настроите точно часът и минутите.
5. Настройте таймера на часа, в който желаете да започне варенето.
6. Натиснете бутон .
7. Използвайте бутоните за час и минута (**h** и **min**), за да настроите точно часът и минутите.
8. Ако не натиснете бутон **h** или бутон **min** в рамките на 5 секунди, кафемашината ще се върне към “нормален” режим и ще се покаже часът. Трябва да натиснете бутон  и да започнете отначало.
9. Ако желаете да пригответе по-малко от 5 чаши кафе, натиснете бутона   се показва на дисплея.

АКТИВИРАНЕ

1. Натиснете и освободете бутон **AUTO**.
2. На екрана ще се изведе **AUTO**.
3. Когато зададете количеството, светва бутонът  и машината за кафе започва да работи.
4. За да нулирате таймера преди кафето да започне да се вари, отново натиснете бутона.



ЗАПОМНЯНЕ

В случай че забравите какво време сте задали, натиснете и задръжте бутона , след което го освободете.

БЪРЗА ЧАША

Можете да отстраните каната по всяко време. За да предотвратите преливане от поставката за филтър, поставете каната отново на котлона в рамките на около 20 секунди.

ПО-СИЛНО ВАРЕНЕ

Ако сте решили да пригответе 5 или повече чаши, можете да използвате функцията , за леко усилване на варенето. Просто натиснете веднъж бутона   се показва на дисплея.

ГРИЖИ И ПОДДРЪЖКА

1. Изключете уреда от контакта и го оставете да изстине.
2. Изтръскайте съдържанието от поставката за филтър в кофата за боклук.
3. Почистете всички повърхности с чиста влажна кърпа.
4. Натиснете ръчката в задната част на капака на каната, над дръжката, за да я отворите.
5. Измийте на ръка каната и поставката за филтър.
6. Отново поставете поставката за филтър, като слотът сочи към капака.
7. Затворете капака и до натиснете, за да се заключи.



 Може да измиете тези части в горната приставка на миялната машина.

САМОПОЧИСТВАНЕ

За да предотвратите натрупването на котлен камък, използвайте функцията за самопочистване поне веднъж месечно в райони с нормална вода и по-често в райони с твърда вода.

Уверете се, че кухнята е добре проветрена, тъй като при нагряване оцетът мирише неприятно.

Тази операция ще ви отнеме 35-45 минути.

1. Смесете 6 чаши бял оцет с 4 чаши вода в каната.
2. Изсипете сместа в резервоара.
3. Затворете капака.
4. Отново поставете каната на котлона.
5. Включете щепсела в захранващия контакт.
6. Натиснете бутон .  се показва на дисплея.
7. Част от сместа прониква в резервоара. Останалата част се накисва в бойлера за 30 минути, след което също прониква.
8. В края на операцията, устройството се изключва.
9. Напълнете резервоара до обозначението **max** и пуснете уреда без кафе.
10. Повторете 2 или 3 пъти, докато миризмата на оцета не изчезне.

Продукти под гаранция, върнати с повреди в резултат от натрупване на котлен камък, подлежат на такса за ремонт.



РЕЦИКЛИРАНЕ

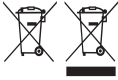

За да се избегнат екологични и здравни проблеми поради наличие на опасни субстанции, уредите, акумулаторните и неакумулаторните батерии, обозначени с един от тези символи, не трябва да се изхвърлят заедно с несортирани общински отпадъци. Винаги изхвърляйте електрически и електронни продукти и, където е приложимо, акумулаторни и неакумулаторни батерии, на подходящо официално място за рециклиране/събиране.

اقرأ التعليمات واحفظها في مكان آمن. في حالة اهداء الجهاز لشخص آخر ارفق معه التعليمات. يجب ازالة جميع الأغلفة قبل الاستعمال.

إجراءات أمان ضرورية

يجب اتخاذ إجراءات الأمان الأساسية التالية:

يمكن استخدام هذا الجهاز بواسطة الأطفال الذين تتراوح أعمارهم من 8 سنوات فما فوق والأشخاص ذوي القدرات الجسدية أو الحسية أو العقلية المنخفضة أو عديمي الخبرة والمعرفة إذا تم الإشراف عليهم/تعليمهم ويفهمون المخاطر المعنية. يجب ألا يعبث الأطفال بالجهاز. يجب عدم قيام الأطفال بالتنظيف والصيانة إلا إذا كانوا أكبر من 8 سنوات مع الإشراف عليهم.

اجعل الجهاز والكبلات بعيدا عن متناول الأطفال دون سن 8 سنوات.

يمكن أن يسبب إساءة استخدام الجهاز إصابات.

لا يجوز وضع ماكينة تحضير القهوة داخل الخزانة أثناء الاستخدام.

⚠️ سوف تصبح أسطح الجهاز ساخنة. سوف تبقى الحرارة المتبقية الأسطح ساخنة بعد الاستخدام.

لا تغمر الجهاز في سائل.

إذا كان السلك متضررا فاطلب استبداله في الشركة المصنعة في مكتبها للبيع أو عن

طريق مهنيّ محترف، لمنع أي حادث ممكن.

قد يظل سطح التسخين ساخناً بعد الاستخدام بسبب الحرارة المتبقية.

يجب استخدام الجهاز وفقاً لهذه التعليمات. فقد تتسبب أي إساءة استخدام في حدوث تلف

محتمل أو صدمة كهربائية أو مخاطر أخرى.

هذا الجهاز مصمم للاستخدامات المنزلية وما يشبهها مثل:

- مناطق المطبخ للموظفين في المكاتب والمتاجر وغيرها من بيئات العمل.
- من قبل النزلاء في الفنادق والموتيلات وغيرها من البيئات السكنية.
- حالات الإقامة في سرير مع الإفطار.
- المنازل الريفية.

⊗ لا تستخدم هذا الجهاز بالقرب من أحواض الاستحمام أو الحمامات أو أي أحواض أخرى تحتوي على ماء

• ضع الجهاز على سطح ثابت ومستوي ومقاوم للحرارة.

• لا تستخدم الجهاز لأغراض غير مقرر في التعليمات.

• لا تستخدم الجهاز إذا كان تالفاً أو لا يعمل بصورة صحيحة.

الرسومات

1. قبضة
 2. غطاء
 3. ماء
 4. فتحة
 5. حامل الفلتر
 6. الفلتر الورقي رقم 4 (غير مزود)
7. ضغط
 8. إبريق
 9. لوح تسخين
 10. لمبة الحالة
 11. مغرفة
- ☞ الرف العلوي لغسالة صحون



أقبل الاستعمال للمرة الأولى

قم بملء الخزان إلى علامة max، وتشغيل الجهاز بدون قهوة.





الملء

1. أخرج الإبريق من لوح التسخين.
2. استخدم المقبض لفتح الغطاء وكشف الخزان.
3. املا الخزان بكمية الماء المحددة المطلوبة.
4. افتح الفلتر الورقي رقم 4 وضعه في حامل الفلتر.
5. ضع مغرفة من قهوة الفلتر في الفلتر لكل كوب
6. اغلق الغطاء.
7. استبدل الإبريق في لوح التسخين.

تشغيل

1. أوصل قابس الجهاز بالتيار الكهربائي.
2. سوف تومض 12:00 على الشاشة.

القهوة الآن

1. تجاهل الساعة.
2. إذا كنت تقوم بعمل أقل من 5 أكواب من القهوة، اضغط على الزر .
3. سوف تظهر  على الشاشة.
4. هذا يؤدي إلى إبطاء عملية التخمير، ولذلك ستكون قهوتك بنفس القوة كالقهوة من إبريق كامل.
5. اضغط على الزر .
6. وسوف تبدأ القهوة بالتقطيط في الإبريق بعد ذلك بوقت قصير.
7. وعندما يتم ذلك، سوف يبقى لوح التسخين الإبريق دافئا.
8. لوقف ماكينة القهوة أثناء قيامها بعمل المشروب، اضغط الزر .



لمبة الحالة

سوف يتغير لون لمبة الحالة لبيان درجة طزاجة القهوة.
الأزرق = تخمير / 0-30 دقيقة منذ التخمير
أزرق (وميض) = 30-40 دقيقة منذ التخمير

الإيقاف التلقائي/ وضع السكون

سوف يتوقف الجهاز حوالي 40 دقيقة بعد انتهاء التخمير.
بعد 15 ثانية من السكون، سيذهب الجهاز إلى وضع النوم.
لإيقاف الجهاز، اضغط على الزر min (دقيقة).

القهوة لاحقاً

1. سوف تحتفظ الساعة بإعداداتها إلى أن يتم فصل جهاز صنع القهوة.
2. قم بضبط الساعة على الوقت الصحيح. وهي 24 ساعة. استخدم زري الساعة h والدقيقة min لضبط الساعة والدقيقة بشكل صحيح.
3. قم بضبط الموقت على الوقت الذي تريده لبدء التخمير. اضغط على الزر \oplus . استخدم زري الساعة h والدقيقة min لضبط الساعة والدقيقة بشكل صحيح.
4. إذا لم تضغط زر h (ساعة) أو زر min (دقيقة) في غضون 5 ثوان، ستعود ماكينة القهوة إلى وضع "normal" (عادي) وسوف يظهر الموقت. عليك أن تضغط على زر \oplus والبدء من جديد.
5. إذا كنت تقوم بعمل أقل من 5 أكواب من القهوة، اضغط على الزر .
6. سوف تظهر  على الشاشة.

التفعيل

1. اضغط على زر AUTO.
2. سوف تظهر AUTO على الشاشة.
3. أثناء الضبط، سوف يضيئ الزر  وسوف يتم تشغيل ماكينة القهوة.
4. لإلغاء جهاز التوقيت قبل بدء التخمير، اضغط على الزر مرة أخرى.

تذكر

إذا كنت قد نسيت وقت الضبط، اضغط مع الاستمرار مشروب أقوى ر على الزر ④ ثم اتركه.

كوب سريع

يمكنك إخراج الإبريق في أي وقت. ولمنع حامل الفلتر من الفيضان، استبدل الإبريق في لوح التسخين في غضون 20 ثانية تقريباً.

مشروب أقوى

1. إذا كنت تقوم بعمل 5 أكواب أو أكثر، يمكنك استخدام الوظيفة ⑤ لجعل المشروب أقوى قليلاً. اضغط على الزر ⑤
2. سوف تظهر ⑤ على الشاشة.

العناية والصيانة

1. افصل الجهاز عن التيار الكهربائي واتركه يبرد.
2. قم بإزالة محتويات حامل الفلتر في الصندوق.
3. نظف الجزء الخارجي من الجهاز بقطعة قماش رطبة.
4. اضغط على النزاع الموجود خلف غطاء الإبريق، وفوق المقبض، لفتح غطاء الإبريق.
5. اغسل الإبريق وحامل الفلتر.
6. تستطيع غسل هذه الأجزاء في الرف العلوي لغسالة صحون.
7. أدر حامل الفلتر لجعل الفتحة الموجودة في حافته ناحية الغطاء ثم أنزل حامل الفلتر مرة أخرى في جهاز القهوة.
7. أغلق الغطاء واضغط لأسفل لقلعه .

التنظيف الذاتي

1. لمنع تراكم الرواسب، استخدم وظيفة التنظيف الذاتي شهرياً على الأقل في مناطق الماء الطبيعي أكثر من مناطق الماء العسر.
 2. تأكد أن المطبخ جيد التهوية حيث يسبب خلل التدفئة رائحة كريهة.
 3. سوف تستغرق هذه العملية 35-45 دقيقة.
 4. اخلط 6 أكواب من الخل الأبيض مع 4 أكواب من الماء في إبريق.
 5. قم بصب الخليط في الخزان.
 6. اغلق الغطاء.
 7. استبدل الإبريق في لوح التسخين.
 8. أوصل قابس الجهاز بالتيار الكهربائي.
 9. اضغط على الزر ⑤.
 10. سوف تظهر ⑤ على الشاشة.
 11. سوف يخرج جزء من الخليط. وسوف يتم نزع الباقي في الغلاية لمدة 30 دقيقة ثم يخرج.
 12. قم بملء الخزان إلى علامة max، وتشغيل الجهاز بدون قهوة.
 13. قم بذلك مرتين أو ثلاث مرات إلى أن تذهب رائحة الخل.
- اصلاح المنتجات خلال مدة الضمانة والتي تعاني من عطل بسبب عدم إزالة طبقة الأوساخ بانتظام، يدفع عنها مبلغ مادي.

إعادة التدوير

لتجنب المشاكل البيئية والصحية الناجمة عن المواد الخطرة، يجب عدم التخلص من الأجهزة، والبطاريات القابلة لإعادة الشحن والبطاريات غير القابلة لإعادة الشحن التي تحمل علامة واحدة من هذه الرموز مع نفايات البلدية غير المصنفة. يجب دائماً التخلص من المنتجات الكهربائية والإلكترونية، وكذلك إذا أمكن، البطاريات القابلة لإعادة الشحن وغير القابلة لإعادة الشحن، في نقطة رسمية مناسبة لإعادة التدوير/تجميع المخلفات.



