

SENCOR®

SCP 1763BK

SCP 2263BK



GR ■ Υπέρυθρη εστία

Μετάφραση του πρωτότυπου εγχειριδίου

ΔΙΑΒΑΖΕΤΕ ΠΡΟΣΕΚΤΙΚΑ ΚΑΙ ΦΥΛΑΣΣΕΤΕ ΓΙΑ ΜΕΛΛΟΝΤΙΚΗ ΧΡΗΣΗ.**Σημαντικές οδηγίες για την ασφάλεια**

- Η παρούσα συσκευή μπορεί να χρησιμοποιείται από παιδιά 8 ετών και άνω και από άτομα με μειωμένες σωματικές ή πνευματικές ικανότητες ή από άπειρα άτομα μόνο εφόσον επιβλέπονται από κατάλληλο άτομο ή έχουν ενημερωθεί για τον τρόπο χρήσης του προϊόντος με ασφαλή τρόπο και κατανοούν τους πιθανούς κινδύνους από την εσφαλμένη χρήση της.
- Τα παιδιά δεν πρέπει να παίζουν με τη συσκευή.
- Ο καθαρισμός και η συντήρηση που εκτελούνται από τον χρήστη δεν επιτρέπεται να πραγματοποιούνται από παιδιά, παρά μόνο αν είναι ηλικίας άνω των 8 ετών και υπό επίβλεψη.
- Παιδιά κάτω των 8 ετών δεν πρέπει να βρίσκονται κοντά στη συσκευή και στο καλώδιο τροφοδοσίας/
- Στην περίπτωση που το καλώδιο ρεύματος έχει υποστεί ζημιά, αναθέτετε την επισκευή του σε κάποιο επαγγελματικό κέντρο σέρβις για την αποφυγή πρόκλησης ατυχήματος. Απαγορεύεται η χρήση της συσκευής όταν το καλώδιο ρεύματος είναι φθαρμένο.

**ΠΡΟΣΟΧΗ:**

Καυτή επιφάνεια.

Η θερμοκρασία των προσβάσιμων επιφανειών μπορεί να είναι υψηλότερη αν η συσκευή βρίσκεται σε λειτουργία.



ΠΡΟΕΙΔΟΠΟΙΗΣΗ

Αν αυτή η επιφάνεια έχει ραγίσει, απενεργοποιήστε τη συσκευή, για να αποφύγετε πιθανό τραυματισμό από ηλεκτροσόκ.



ΠΡΟΣΟΧΗ:

Η παρούσα συσκευή δεν προορίζεται για χρήση μέσω εξωτερικού χρονοδιακόπτη ή τηλεχειριστηρίου.

- Αυτή η συσκευή έχει σχεδιαστεί αποκλειστικά για οικιακή χρήση. Παρομοίως, η συσκευή αυτή προορίζεται για προσωπική, μη εμπορική χρήση σε χώρους όπως:
 - κουζίνες προσωπικού σε καταστήματα, γραφεία και άλλους χώρους εργασίας,
 - εγκαταστάσεις αναψυχής, αθροιστικές και εξοχικά,
 - δωμάτια ξενοδοχείων ή μοτέλ και άλλους χώρους διαμονής,
 - ενοικιαζόμενα δωμάτια.
- Μην χρησιμοποιείτε τη συσκευή σε εξωτερικούς χώρους ή σε βιομηχανικό περιβάλλον.
- Μην χρησιμοποιείτε ποτέ τη συσκευή για σκοπούς διαφορετικούς από αυτούς για τους οποίους προορίζεται.
- Προτού συνδέσετε τη συσκευή στην πρίζα, ελέγξτε εάν η ονομαστική τάση του ρεύματος στην ετικέτα της συσκευής συμφωνεί με την τάση της πρίζας στην οποία θέλετε να τη συνδέσετε. Συνδέστε τη συσκευή μόνο σε σωστά γειωμένη πρίζα. Μην χρησιμοποιείτε καλώδιο προέκτασης. Ξετυλίξτε πλήρως το καλώδιο ρεύματος πριν από τη χρήση.
- Χρησιμοποιείτε τη συσκευή μόνο πάνω σε οριζόντια, στεγνή, καθαρή, σταθερή και ανεκτική στη θερμότητα επιφάνεια. Μην χρησιμοποιείτε τη συσκευή πάνω σε μεταλλικές επιφάνειες όπως π.χ. στην περιοχή αποστράγγισης του νεροχύτη.
- Μην τοποθετείτε τη συσκευή στην άκρη του τραπεζιού, πάνω σε ηλεκτρική εστία ή σε εστία αερίου ή κοντά σε αυτές.
- Μην χρησιμοποιείτε τη συσκευή σε επιφάνειες ευαίσθητες στη θερμότητα ή καλυμμένες με τραπεζομάντιλο, χαρτί ή άλλο εύφλεκτο υλικό, κοντά σε κουρτίνες και άλλα εύφλεκτα υλικά ή κοντά σε υλικά ευαίσθητα στη θερμότητα.
- Κατά τη χρήση, πρέπει να υπάρχει αρκετός χώρος για την κυκλοφορία του αέρα επάνω από τη συσκευή και γύρω από αυτή. Πρέπει να διατηρείται απόσταση ασφαλείας τουλάχιστον 50 cm μεταξύ της επιφάνειας εύφλεκτων υλικών που βρίσκονται πάνω από την εστία, κατά κύριο λόγο προς την κατεύθυνση της εκπεμπόμενης θερμότητας. Επιπλέον, πρέπει να διατηρείται απόσταση τουλάχιστον 10 cm και προς όλες τις άλλες κατευθύνσεις γύρω από τη συσκευή.
- Κατά τη λειτουργία, η συσκευή πρέπει να τοποθετείται στον πάγκο της κουζίνας χωρίς να υπάρχουν ντουλάπια ή ράφια από πάνω.
- Μην τοποθετείτε αντικείμενα πάνω στη συσκευή.
- Μην καλύπτετε τη συσκευή και μην μπλοκάρτε τις σπές της.
- Μην χρησιμοποιείτε τη συσκευή αν δεν έχετε τοποθετήσει κάποια κατασαρόλα ή τηγάνι επάνω στην εστία. Ελέγχετε τακτικά την κατάσταση του φαγητού κατά τη λειτουργία της εστίας.
- Θα πρέπει να βεβαιώνεται πάντα ότι η κατασαρόλα ή το τηγάνι είναι τοποθετημένα σωστά επάνω στην εστία.
- Η λαβή των μαγειρικών σκευών πρέπει να βρίσκεται σε ασφαλή θέση, ώστε να αποφεύγεται η επαφή μαζί τους και η ανατροπή τους.
- Μην ζεσταίνονται υγρά ή τρόφιμα σε κλειστά δοχεία, όπως για παράδειγμα σε κονσέρβες, καθώς μπορεί να προκληθεί έκρηξη.
- Να είστε ιδιαίτερα προσεκτικοί όταν μαγειρεύετε με λάδι ή μαγειρικό λίπος. Εάν θερμάνετε μαγειρικό λίπος ή λάδι σε υψηλή θερμοκρασία, ενδέχεται να αναφλεχθούν.
- Όταν χειρίζεστε ζεστά μαγειρικά σκεύη, τα οποία περιέχουν ζεστό φαγητό ή υγρά, να είστε εξαιρετικά προσεκτικοί για να μην καείτε από τα υλικά ή τον ατμό.
- Όταν χειρίζεστε ζεστά μαγειρικά σκεύη, να χρησιμοποιείτε γάντια κουζίνας.
- Δεν πρέπει να αφήνετε τη συσκευή χωρίς επίβλεψη όταν βρίσκεται σε λειτουργία ή όταν είναι συνδεδεμένη στην πρίζα.
- Λάβετε υπόψη ότι η εστία θα εκπέμπει υπολειπόμενη θερμότητα για συγκεκριμένο χρονικό διάστημα μετά τη χρήση της. Να είστε ιδιαίτερα προσεκτικοί ώστε να μην αγγίξετε την καυτή επιφάνεια της συσκευής.
- Πάντα μετά τη χρήση της συσκευής, απενεργοποιήστε τη συσκευή θέτοντας τον περιστρεφόμενο διακόπτη ρύθμισης θερμοκρασίας στη θέση «OFF» και βγάλτε το καλώδιο της συσκευής από την πρίζα. Βγάζετε πάντοτε το καλώδιο από την πρίζα ότι δεν παρακολουθείτε τη συσκευή, όταν δεν την χρησιμοποιείτε για μεγάλο χρονικό διάστημα και πριν από το καθαρίσμα, τη συντήρηση ή τη μετακίνηση ή αποθήκευση.
- Αποσυνδέστε τη συσκευή από την πρίζα ρεύματος, τραβώντας απαλά το φις του καλωδίου ρεύματος και όχι το ίδιο το καλώδιο. Διαφορετικά, μπορεί να υποστεί ζημιά το καλώδιο ρεύματος ή η πρίζα.
- Αφήνετε τη συσκευή να κρυώσει πλήρως προτού τη μετακινήσετε, την καθαρίσετε, τη συντηρήσετε ή την αποθηκεύσετε. Μην μετακινείτε ποτέ τη συσκευή κατά τη διάρκεια λειτουργίας ή όταν υπάρχει τηγάνι ή κατασαρόλα επάνω της, εκτός και εάν έχει κρυώσει εντελώς.
- Για την αποφυγή πιθανού τραυματισμού από ηλεκτροπληξία, μην βυθίζετε τη συσκευή, το καλώδιο ρεύματος ή το φις σε νερό ή οποιοδήποτε άλλο υγρό.
- Μην τοποθετείτε βαριά αντικείμενα πάνω στο καλώδιο ρεύματος. Βεβαιωθείτε ότι το καλώδιο ρεύματος δεν κρέμεται πάνω από την άκρη ενός τραπεζιού ή ότι δεν βρισκείται σε επαφή με κάποια καυτή επιφάνεια ή αιχμηρά αντικείμενα.
- Καθαρίζετε τακτικά τη συσκευή μετά από κάθε χρήση σύμφωνα με τις οδηγίες του κεφαλαίου Καθαρισμός και συντήρηση. Μην πραγματοποιείτε συντήρηση στη συσκευή παρά μόνο για καθαρισμό, όπως περιγράφεται στο παρόν γχειρίδιο χρήσης.
- Μην χρησιμοποιείτε τη συσκευή όταν δεν λειτουργεί σωστά ή αφού έχει πέσει στο δάπεδο ή έχει βυθιστεί στο νερό ή έχει υποστεί οποιαδήποτε ζημιά. Παραδώστε την σε εξουσιοδοτημένο κέντρο σέρβις για έλεγχο ή επισκευή.
- Για να αποτρέψετε τυχόν κινδύνους, μην επισκευάζετε και μην επεμβαίνετε με κανέναν τρόπο στη συσκευή. Όλες οι επισκευές πρέπει να εκτελούνται σε εξουσιοδοτημένο κέντρο σέρβις. Επεμβαίνοντας οι ίδιοι στη συσκευή διατρέχετε τον κίνδυνο να ακυρώσετε τα δικαιώματά σας στο πλαίσιο της εγγύησης για ανεπαρκή απόδοση ή κακή ποιότητα.

SENCOR®

SCP 1763BK

A

1

2

3

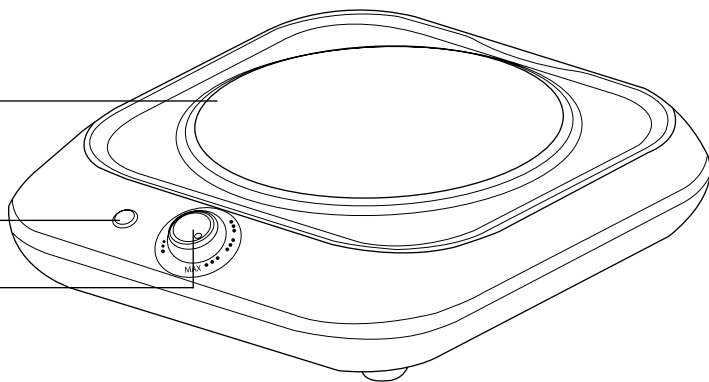

SENCOR®

SCP 2263BK

A

1

2

3

1

2

3

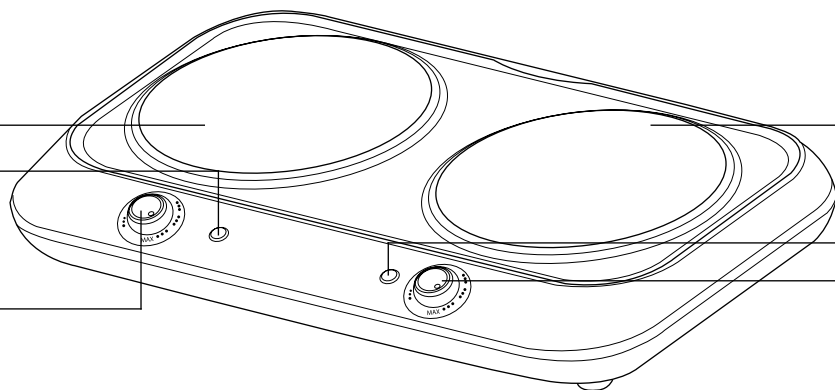

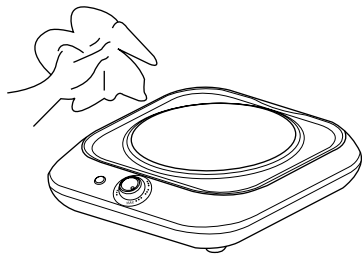
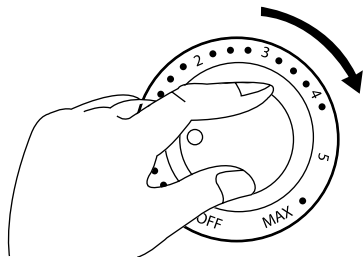
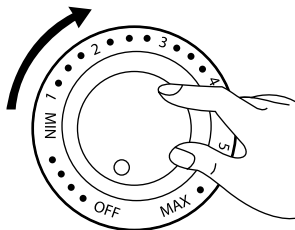
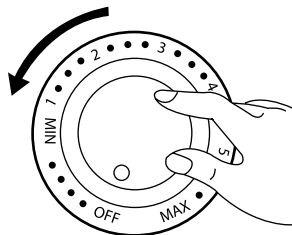
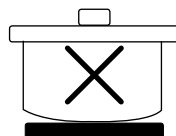
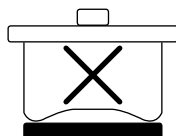
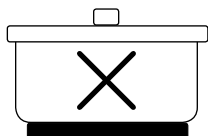
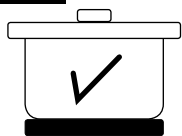
B**D****C****E****F**

GR Υπερβρη εστία

Εγχειρίδιο χρήσης

- Πριν από τη χρήση αυτής της συσκευής, διαβάστε προσεκτικά το εγχειρίδιο χρήσης, ακόμη και στην περίπτωση που είστε ήδη εξοικειωμένοι με τη χρήση παρόμοιων τύπων συσκευών. Χρησιμοποιείτε τη συσκευή μόνο όπως περιγράφεται στο παρόν εγχειρίδιο χρήσης. Φυλάσσετε το εγχειρίδιο χρήσης σε ασφαλές σημείο όπου θα μπορείτε να το βρείτε εύκολα, αν το χρειαστείτε.
- Συνιστούμε να φυλάξετε την αρχική χάρτινη συσκευασία, το υλικό συσκευασίας, την αποδείξη αγοράς μαζί με τη δήλωση ευθύνης του πωλητή ή την κάρτα εγγύησης, τουλάχιστον για όσο διάστημα δικαιούστε απόζημιαση για ανεπαρκή απόδοση ή κακή ποιότητα της συσκευής. Σε περίπτωση μεταφοράς της συσκευής, συνιστούμε να χρησιμοποιήσετε την αρχική συσκευασία του κατασκευαστή.

ΠΕΡΙΓΡΑΦΗ ΤΗΣ ΣΥΣΚΕΥΗΣ

- A1** Θερμαντική πλάκα
A2 Ενδεικτική λυχνία (υποδεικνύει τη λειτουργία της εστίας)
A3 Περιτρεφόμενος διακόπτης ρύθμισης θερμοκρασίας (για τον έλεγχο της εστίας)

Πριν από την πρώτη χρήση

- Πριν από την πρώτη χρήση αφαιρέστε τη συσκευή και τα εξαρτήματά της από το υλικό συσκευασίας καθώς και όλες τις διαφημιστικές ετικέτες και τα αυτοκόλλητα από τη συσκευή. Βεβαιωθείτε ότι η συσκευή ή οποιοδήποτε μέρος της συσκευής δεν έχει φθαρεί.
- Σκουπίστε την επιφάνεια της συσκευής με ένα καθαρό, ελαφρώς βρεγμένο πανί. Ξεπαιτα, σκουπίστε τη μέχρι να στεγνώσει. -βλ. εικ. Β.

Λειτουργία της συσκευής

- Τοποθετήστε τη συσκευή σε έναν πάγκο της κουζίνας ή σε ένα τραπέζι κοντά σε μια πρίζα. Παράλληλα, βεβαιωθείτε ότι τηρούνται όλες οι οδηγίες ασφαλείας.
- Βεβαιωθείτε ότι ο περιστρεφόμενος διακόπτης ρύθμισης θερμοκρασίας **A3** έχει θέση στη θέση «OFF» και ότι δεν υπάρχουν ξένα αντικείμενα επάνω στην εστία **A1** και ότι η επιφάνειά της είναι καθαρή.
- Ξετυλίξτε πλήρως το καλώδιο ρεύματος και συνδέστε το σε μια πρίζα.



Σημείωση:

Όταν η συσκευή θερμαίνεται κατά τη λειτουργία, το καλώδιο ρεύματος πρέπει να τοποθετείται με τέτοιο τρόπο, ώστε να μην αγγίζει την επιφάνεια της συσκευής.

- Τοποθετήστε μια κατασρόδα ή ένα τηγάνι πάνω στην κατάλληλη εστία. Για βελτιστοποίηση της κατανάλωσης ενέργειας και του χρόνου μαγειρέματος, χρησιμοποιήστε μαγειρικά σκεύη με επίπεδη βάση, της οποίας η διάμετρος να αντιστοιχεί στο μέγεθος της εστίας - βλ. εικ. F. Τοποθετήστε τα υλικά στην κατασρόδα ή στο τηγάνι.
- Περιτρεψέτε τον περιστρεφόμενο διακόπτη ρύθμισης θερμοκρασίας **A3** δεξιόστροφα έως ότου ακούσετε ένα κλικ - βλ. εικ. C. Έπειτα, περιστρεψέτε τον περιστρεφόμενο διακόπτη ρύθμισης θερμοκρασίας **A3** και ρυθμίστε το επιθυμητό επίπεδο θερμοκρασίας - βλ. εικ. D. Το ανώτερο επίπεδο MAX χρησιμοποιείται για την επίτευξη γρήγορου βρασμού. Το επίπεδο θερμοκρασίας μπορεί να αλλάξει οποιαδήποτε στιγμή κατά τη διάρκεια της λειτουργίας, όπως απαιτείται. Κατά τη διάρκεια της λειτουργίας, ο θερμοστάτης ενεργοποιεί και απενεργοποιεί την εστία, για να διατηρηθεί η επιλεγμένη θερμοκρασία. Η ενδεικτική λυχνία **A2** υποδεικνύει ότι ο θερμοστάτης ενεργοποιείται και απενεργοποιείται.



Σημείωση:

Όταν η συσκευή ενεργοποιηθεί για πρώτη φορά, μπορεί να αναδυθεί ελαφρώς καπνός. Αυτό είναι απολύτως φυσιολογικό και θα πάψει να συμβαίνει μετά από μερικά λεπτά.

- Ελέγχετε τακτικά την κατάσταση του φαγητού κατά τη λειτουργία της εστίας. Μην αφήνετε τη συσκευή χωρίς επίβλεψη κατά τη λειτουργία της.
- Μόλις ολοκληρωθεί το μαγείρεμα, περιστρεψέτε τον περιστρεφόμενο διακόπτη ρύθμισης θερμοκρασίας **A3** αριστερόστροφα στη θέση «OFF» - βλ. εικ. E. Έπειτα, αποσυνδέστε το φως του καλώδιου ρεύματος από την πρίζα.
- Αφήστε τη συσκευή να κρυώσει εντελώς και καθαρίστε τη σύμφωνα με τις οδηγίες που παρέχονται στο κεφάλαιο "Καθαρισμός και συντήρηση". Λάβετε υπόψη ότι η συσκευή θα εκπέμπει υπολειπόμενη θερμότητα για συγκεκριμένο χρονικό διάστημα μετά τη χρήση της. Μην αγγίζετε την καυτή επιφάνεια. Υπάρχει κίνδυνος εγκαυμάτων. Μην μετακινείτε ποτέ τη συσκευή εάν δεν έχει κρυώσει εντελώς.

ΚΑΘΑΡΙΣΜΟΣ ΚΑΙ ΣΥΝΤΗΡΗΣΗ

- Καθαρίζετε τη συσκευή μετά από κάθε χρήση. Βεβαιωθείτε ότι δεν συσσωρεύονται σε αυτήν αποξηραμένες τροφές ή άλλα υπολείμματα. Πριν από τον καθαρισμό, θέτετε πάντα τον περιστρεφόμενο διακόπτη ρύθμισης θερμοκρασίας **A3** στη θέση «OFF», αποσυνδέετε το καλώδιο ρεύματος από την πρίζα και αφιρνετε τη συσκευή να κρυώσει εντελώς.
- Για να καθαρίσετε την εστία **A1**, χρησιμοποιήστε ένα καθαρό, ελαφρώς βρεγμένο ύφασμα. Κατόπιν, στεγνώστε την εστία **A1** με ένα πανί.
- Για να καθαρίσετε την επιφάνεια γύρω από την εστία **A1** χρησιμοποιήστε ένα μαλακό, ελαφρώς βρεγμένο πανί. Στην περίπτωση έντονων λεκέδων, χρησιμοποιήστε μια μικρή ποσότητα υδρότερου απορρυπαντικού πιάτων. Αφαιρέστε τυχόν κατάλοιπα του απορρυπαντικού, χρησιμοποιώντας ένα καθαρό, ελαφρώς βρεγμένο πανί. Στη συνέχεια, σκουπίστε καλά την καθαρή επιφάνεια μέχρι να στεγνώσει.

- Μην χρησιμοποιείτε σύρμα καθαρισμού, διαλύτες, καθαριστικά προϊόντα με διαβρωτικές ιδιότητες κ.λπ. για τον καθαρισμό της συσκευής. Σε αντίθετη περίπτωση, ενδέχεται να προκληθεί φθορά στην επιστρώση της επιφάνειας της συσκευής.
- Ενδέχεται να αποχρωματιστεί η επιφάνεια της συσκευής μετά από συγκεκριμένη περίοδο χρήσης. Ωστόσο, αυτό δεν επηρεάζει τη λειτουργία της συσκευής.



Προειδοποίηση:

Για την αποφυγή πιθανού τραυματισμού από ηλεκτροπληξία, μην βυθίζετε τη συσκευή, το καλώδιο ρεύματος ή το φως σε νερό ή οποιοδήποτε άλλο υγρό.

Αποθήκευση

Όταν δεν χρησιμοποιείτε τη συσκευή για μεγάλο χρονικό διάστημα, αποσυνδέστε το φως του καλώδιου από την πρίζα, αφιρστε τη συσκευή να κρυώσει και καθαρίστε τη σύμφωνα με τις παραπάνω οδηγίες. Πριν από την αποθήκευση, ελέγξτε ότι η συσκευή είναι εντελώς καθαρή και στεγνή. Αποθηκεύστε τη συσκευή σε ένα στεγνό μέρος με καλό αερισμό, χωρίς να εκτίθεται σε ακραίες θερμοκρασίες, μακριά από παιδιά.

ΤΕΧΝΙΚΕΣ ΠΡΟΔΙΑΓΡΑΦΕΣ

SCR 1763BK

Εύρος ονομαστικής τάσης220 – 240 V~
Ονομαστική συχνότητα 50 - 60 Hz
Ονομαστική ισχύς εισόδου1.200 W

SCR 2263BK

Εύρος ονομαστικής τάσης220 – 240 V~
Ονομαστική συχνότητα 50 - 60 Hz
Ονομαστική ισχύς εισόδου2.400 W

Διατηρούμε το δικαίωμα να αλλάξουμε το κείμενο και τις τεχνικές προδιαγραφές.

ΟΔΗΓΙΕΣ ΚΑΙ ΠΛΗΡΟΦΟΡΙΕΣ ΣΧΕΤΙΚΑ ΜΕ ΤΗΝ ΑΠΟΡΡΙΨΗ ΤΩΝ ΧΡΗΣΙΜΟΠΟΙΗΜΕΝΩΝ ΥΛΙΚΩΝ ΣΥΣΚΕΥΑΣΙΑΣ

Απορρίψτε τα χρησιμοποιημένα υλικά συσκευασίας σε κάποιο ειδικό χώρο απορριμμάτων του δήμου σας.

ΔΙΑΘΕΞΗ ΧΡΗΣΙΜΟΠΟΙΗΜΕΝΩΝ ΗΛΕΚΤΡΙΚΩΝ ΚΑΙ ΗΛΕΚΤΡΟΝΙΚΩΝ ΕΞΟΠΛΙΣΜΩΝ



Όταν προϊόντα ή πρωτότυπα έγγραφα φέρουν αυτό το σύμβολο, αυτό σημαίνει ότι τα χρησιμοποιημένα ηλεκτρικά ή ηλεκτρονικά προϊόντα δεν πρέπει να απορρίπτονται μαζί με τα υπόλοιπα οικιακά απορρίμματα. Για την ορθή απόρριψη, ανάλυση και ανακύκλωση, παραδώστε αυτά τα προϊόντα στα προβλεπόμενα σημεία συλλογής. Ενωλλακτικά, σε ορισμένες χώρες της Ευρωπαϊκής Ένωσης ή άλλες ευρωπαϊκές χώρες μπορείτε να επιστρέψετε τη συσκευή στο τοπικό κατάστημα από όπου την αγοράσατε κατά την αγορά μιας νέας παρτίδας συσκευής.

Η ορθή απόρριψη αυτού του προϊόντος συμβάλλει στην εξοικονόμηση πολύτιμων φυσικών πόρων και προστατεύει το περιβάλλον και την ανθρώπινη υγεία που διαφορετικά θα επηρεάζονταν από την ακατάλληλη απόρριψη των απορριμμάτων. Για περισσότερες λεπτομέρειες, συμβουλευτείτε τις τοπικές αρχές ή κάποια μονάδα συλλογής απορριμμάτων.

Σύμφωνα με τους εθνικούς κανονισμούς, ενδοχόμενος να επιβάλλονται πρότυπα για την εσφαλμένη απόρριψη αυτού του τύπου απορριμμάτων.

Για επιχειρήσεις με έδρα σε χώρες της Ευρωπαϊκής Ένωσης

Αν θέλετε να απορρίψετε ηλεκτρικές ή ηλεκτρονικές συσκευές, ζητήστε τις απαραίτητες πληροφορίες από το κατάστημα πώλησης ή τον προμηθευτή σας.

Απόρριψη σε άλλες χώρες εκτός της Ευρωπαϊκής Ένωσης.

Αυτό το σύμβολο ισχύει στην Ευρωπαϊκή Ένωση. Αν επιθυμείτε να απορρίψετε αυτό το προϊόν ζητήστε τις απαραίτητες πληροφορίες σχετικά με τη σωστή μέθοδο απόρριψης από τον τοπικό δημοτικό φορέα ή το κατάστημα αγοράς.



Το συγκεκριμένο προϊόν πληροί όλες τις βασικές απαιτήσεις των σχετικών με αυτό οδηγιών της Ε.Ε.