

IZZY



ΜΠΕΝΡΟΥΜΠΗ

ΓΙΑ ΠΕΡΙΣΣΟΤΕΡΕΣ ΠΛΗΡΟΦΟΡΙΕΣ:

(ΝΕΑ) Χ. ΜΠΕΝΡΟΥΜΠΗ & ΥΙΟΣ Α.Ε., Αγ. Θωμά 27, 15124, Μαρούσι-Αθήνα
Τηλ. 210 6156400, Fax: 210 6199316, e-mail: benrubi-sda@benrubi.gr

FOR FURTHER INFORMATION:

(NEW) H. BENRUBI & FILS S.A., 27 Aghiou Thoma str. GR 15124, Maroussi-Athens
Tel: +302106156400, Fax: +302106199316, e-mail: benrubi-sda@benrubi.gr

Οδηγίες Χρήσης / Instructions Manual
Ελληνικά (GR) – English (EN)
Φούρνος 28Lt με 2 Εστίες ΚΗ3Τ
28Lt Oven with 2 Hotplates ΚΗ3Τ

Περιεχόμενα / Contents

GR.....Σελίδες 2-10

EN.....Pages 11-19

ΕΛ

Ευχαριστούμε που επιλέξατε μια συσκευή της γκάμας IZZY.

Συμβουλές Ασφαλείας



Διαβάστε προσεκτικά τις οδηγίες χρήσης και κρατήστε τις σε ασφαλές σημείο για μελλοντική αναφορά, μαζί με την απόδειξη αγοράς, η οποία λειτουργεί ως εγγύηση (βλ. παρακάτω «Εγγύηση και Εξυπηρέτηση Πελατών»).

Όταν χρησιμοποιείτε τη συσκευή σας θα πρέπει να ακολουθείτε πάντα τις παρακάτω οδηγίες ασφαλείας:

- Πριν συνδέσετε τη συσκευή βεβαιωθείτε ότι η τάση του ρεύματος της συσκευής σας αντιστοιχεί απόλυτα στην τάση της ηλεκτρικής εγκατάστασης.
- Πάντα συνδέετε τη συσκευή σας με πρίζα που διαθέτει γείωση. Η μη τήρηση αυτής της υποχρέωσης μπορεί να οδηγήσει σε ηλεκτροπληξία και ενδεχομένως σε σοβαρό τραυματισμό.
- Μην αφήνετε ποτέ τη συσκευή χωρίς επιτήρηση όταν βρίσκεται σε λειτουργία.
- Στενή επιτήρηση είναι απαραίτητη όταν μικρά παιδιά ή άτομα με ειδικές ανάγκες βρίσκονται κοντά στη συσκευή όταν είναι σε λειτουργία. Βεβαιωθείτε ότι δεν παίζουν με τα εξαρτήματα ή τη συσκευή.
- Η συσκευή δεν πρέπει να χρησιμοποιείται από άτομα με ειδικές ανάγκες (σωματικές ή διανοητικές), παιδιά ή άτομα που δε διαθέτουν την απαιτούμενη γνώση και εμπειρία για τη χρήση της συσκευής, χωρίς την επιτήρηση κάποιου προσώπου που γνωρίζει τον τρόπο λειτουργίας της συσκευής και θα είναι υπεύθυνος για την ασφάλειά τους.
- Βγάζετε πάντα το φως από την πρίζα:
 - Όταν δεν τη χρησιμοποιείτε
 - Πριν οποιαδήποτε διαδικασία καθαρισμού ή συντήρησης
- Μη χρησιμοποιείτε τη συσκευή για σκοπούς πέρα από αυτούς για τους οποίους προορίζεται.

- Η συσκευή αυτή προορίζεται για χρήση σε εσωτερικό χώρο. Μη χρησιμοποιείτε τη συσκευή σε υπαίθριο χώρο.
- Μην αποθηκεύετε τη συσκευή σε εξωτερικούς χώρους.
- Η συσκευή αυτή προορίζεται μόνο για οικιακή χρήση. Κάθε άλλη χρήση ακυρώνει την εγγύηση.
- Ελέγχετε κατά διαστήματα το καλώδιο για τυχόν φθορές. Μη χρησιμοποιείτε τη συσκευή εάν το καλώδιο έχει υποστεί φθορά ή έχει υποστεί βλάβη κατά οποιοδήποτε τρόπο. Αν υποψιαστείτε ότι η συσκευή έχει υποστεί βλάβη, επιστρέψτε την στο κοντινότερο εξουσιοδοτημένο κέντρο επισκευών ΜΠΕΝΠΡΟΥΜΠΗ για εξέταση.
- Βεβαιωθείτε ότι το καλώδιο τροφοδοσίας δεν έρχεται σε επαφή με τα ζεστά μέρη της συσκευής ή να έρχεται σε επαφή με αιχμηρές γωνίες.
- Μην τοποθετείτε την συσκευή κοντά σε εστίες θερμότητας, πάνω ή δίπλα σε εστία αερίου, μάτι κουζίνας.
- Πριν τη χρήση, τοποθετήστε τη συσκευή πάνω σε σταθερή, λεία και αντιθερμική επιφάνεια.
- Μη λειτουργείτε και μην τοποθετείτε τη συσκευή σε μέρη με υγρασία ή σε σημεία όπου μπορεί να βρέχεται. Μη βυθίζετε τη συσκευή, το καλώδιο του ρεύματος ή το φιν στο νερό ή σε οποιοδήποτε άλλο υγρό.
- Η συσκευή δε θα πρέπει να ακουμπάει εύφλεκτα υλικά όπως κουρτίνες, τοίχους κλπ όταν βρίσκεται σε λειτουργία.
- Χρησιμοποιείτε μόνο μεταλλικά ταψιά ή ταψιά από πυράντοχο γυαλί.
- **Μην τοποθετείτε στο φούρνο χαρτόνι, χαρτί, πλαστικό και παρεμφερή υλικά.**
- **Μη χρησιμοποιείτε το φούρνο για αποθήκευση φαγητού ή άλλων εξαρτημάτων εκτός από αυτά που προτείνει ο κατασκευαστής.**
- Χρησιμοποιείτε πάντα την συσκευή σε στεγνή και επίπεδη επιφάνεια, ανθεκτική στις υψηλές θερμοκρασίες. Ιδιαίτερη προσοχή απαιτείται σε επιφάνειες όπου η θερμοκρασία μπορεί να προκαλέσει πρόβλημα. Σε αυτές τις περιπτώσεις συνιστάται η χρήση πρόσθετης αντιθερμικής επιφάνειας.
- Οποιοδήποτε λάθος στη σύνδεση ακυρώνει την εγγύηση.
- Μην τοποθετείτε το φούρνο μέσα ή κάτω από ντουλάπια. Ο φούρνος δεν εντοιχίζεται.
- Μην χρησιμοποιείτε τη συσκευή και τα εξαρτήματα της για άλλη από την ενδεδειγμένη ή προτεινόμενη από τον κατασκευαστή χρήση.
- Μην προσπαθήσετε να λειτουργήσετε τον φούρνο με ανοιχτή την πόρτα.
- Μη σκεπάζετε τη συσκευή και μην τοποθετείτε οποιοδήποτε αντικείμενο πάνω στη συσκευή.

- Ο φούρνος θα πρέπει να έχει επαρκή ροή αέρα. Αφήστε τουλάχιστον 10 εκατοστά κενό από πίσω, 5 εκατοστά κενό από το πλάι και 100εκ. από το πάτωμα.
- Αν παρατηρηθεί καπνός αποσυνδέστε τη συσκευή από την πρίζα και αφήστε την πόρτα κλειστή προκειμένου να καταπνίξετε τις φλόγες.
- Μη χρησιμοποιείτε ποτέ σκληρά, λειαντικά ή διαβρωτικά απορρυπαντικά ή διαλυτικά υγρά για τον καθαρισμό της συσκευής.
- Ο φούρνος θα πρέπει να καθαρίζετε τακτικά και να αφαιρούνται τυχόν υπολείμματα τροφών.
- Φροντίστε να διατηρείτε το φούρνο καθαρό. Σε αντίθετη περίπτωση μπορεί να προκληθεί φθορά της επιφάνειας του φούρνου που κατά συνέπεια θα οδηγήσει σε μείωση της διάρκειας ζωής του φούρνου και πιθανόν σε βλάβη.
- Αποφύγετε το γδάρισμα της γυάλινης επιφάνειας της πόρτας ή το χάραγμα των άκρων της.

Προσοχή: Η επιφάνεια του φούρνου είναι ζεστή κατά τη διάρκεια της λειτουργίας.

Προσοχή: Μη χρησιμοποιείτε το φούρνο άδειο.

- Η συσκευή δεν προορίζεται να λειτουργεί με εξωτερικό χρονόμετρο ή ξεχωριστό σύστημα τηλεχειρισμού.
- Η πόρτα της συσκευής και τα εξωτερικά τοιχώματα θερμαίνονται κατά τη διάρκεια της λειτουργίας.
- Μην αφήνετε το καλώδιο του ρεύματος διπλωμένο κατά τη διάρκεια της χρήσης της συσκευής. Ξεδιπλώστε το τελείως.
- Μη μετακινείτε τη συσκευή όταν αυτή είναι σε λειτουργία.
- Μην αγγίζετε τη συσκευή με βρεγμένα ή νωπά χέρια.
- Σε περίπτωση που η συσκευή βραχεί, αφαιρέστε αμέσως το καλώδιο του ρεύματος από την πρίζα και επικοινωνήστε με ένα από τα εξουσιοδοτημένα κέντρα επισκευών ΜΠΕΝΡΟΥΜΠΗ.
- Σε περίπτωση που υπάρχει πιθανή βλάβη, μην επιχειρήσετε να την επισκευάσετε μόνοι σας. Απευθυνθείτε σε ένα από τα εξουσιοδοτημένα κέντρα επισκευών ΜΠΕΝΡΟΥΜΠΗ. Κάθε επισκευή από μη εξουσιοδοτημένο τεχνικό των κέντρων service ΜΠΕΝΡΟΥΜΠΗ ΑΚΥΡΩΝΕΙ ΤΗΝ ΕΓΓΥΗΣΗ.
- Κάθε λανθασμένη χρήση της συσκευής ακυρώνει την εγγύηση.
- Χρησιμοποιείτε μόνο γνήσια ανταλλακτικά.
- Αυτή η συσκευή συμμορφώνεται με την Οδηγία ηλεκτρομαγνητικής συμβατότητας 2014/30/ΕΕ, την Οδηγία Χαμηλής τάσης 2014/35/ΕΕ, την

Οδηγία 2011/65/ΕΕ για τον περιορισμό της χρήσης ορισμένων επικίνδυνων ουσιών σε ηλεκτρικό και ηλεκτρονικό εξοπλισμό. Επίσης, με την Οδηγία 2009/125/ΕΚ για τις απαιτήσεις οικολογικού σχεδιασμού για τα προϊόντα που καταναλώνουν ενέργεια και τον κανονισμό ΕΚ υπ' αριθμόν 1935/2004 της 27/10/2004 σχετικά με τα υλικά που προορίζονται να έρθουν σε επαφή με τρόφιμα.



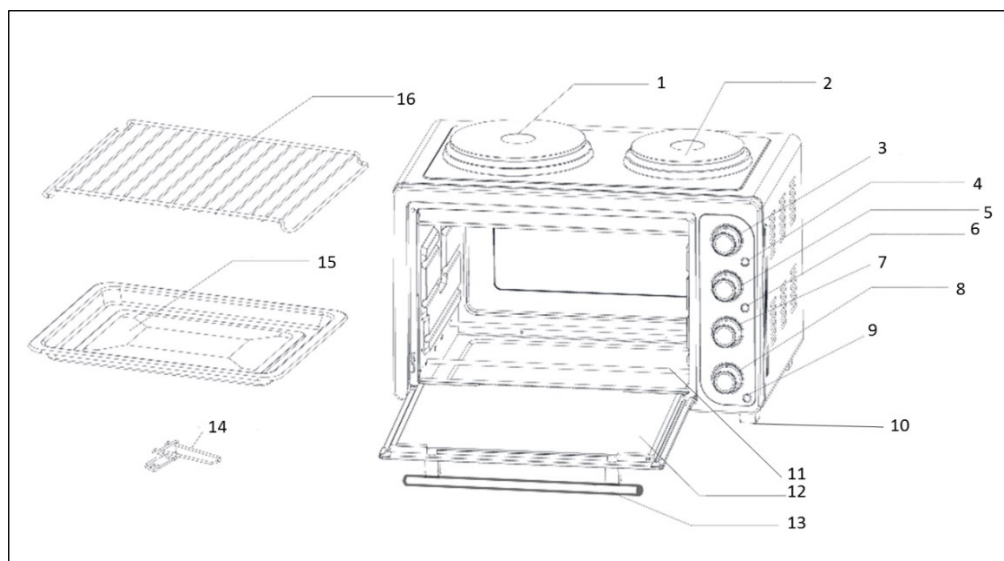

ΦΥΛΑΞΤΕ ΑΥΤΕΣ ΤΙΣ ΟΔΗΓΙΕΣ ΓΙΑ ΜΕΛΛΟΝΤΙΚΗ ΧΡΗΣΗ

Τα Μέρη της Συσκευής

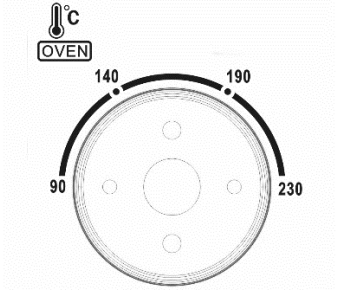
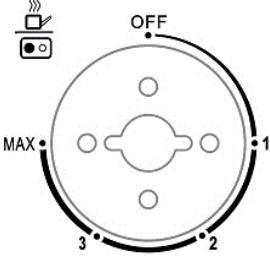
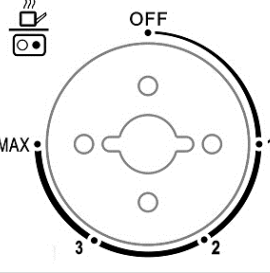
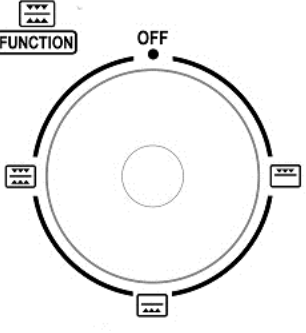

1. Μεγάλη εστία
2. Μικρή εστία
3. Διακόπτης ρύθμισης θερμοκρασίας φούρνου
4. Ενδεικτική λυχνία λειτουργίας μεγάλης εστίας
5. Διακόπτης ρύθμισης θερμοκρασίας μεγάλης εστίας
6. Ενδεικτική λυχνία λειτουργίας μικρής εστίας
7. Διακόπτης ρύθμισης θερμοκρασίας μικρής εστίας
8. Διακόπτης λειτουργίας φούρνου
9. Ενδεικτική λυχνία λειτουργίας φούρνου
10. Αντιολισθητική βάση
11. Αντιστάσεις
12. Γυάλινη πόρτα
13. Λαβή πόρτας
14. Λαβή δίσκου
15. Δίσκος ψησίματος
16. Σχάρα

Πίνακας Ελέγχου

 <p>Diagram of the oven temperature control knob. It features a temperature scale in degrees Celsius (°C) with markings at 90, 140, 190, and 230. The knob is labeled "OVEN" and has a small temperature icon above it.</p>	<p>Ρυθμιστής θερμοκρασίας</p> <p>Ρυθμίστε τη θερμοκρασία του φούρνου στρέφοντας δεξιόστροφα το διακόπτη για να επιλέξετε την κατάλληλη θερμοκρασία ανάλογα με το φαγητό της επιλογής σας. Η διαβάθμιση της θερμοκρασίας είναι από 90 °C έως 230 °C.</p>	
 <p>Diagram of the large burner power control knob. It has a flame icon and a "MAX" label. The knob is marked with "OFF", "1", "2", and "3".</p>	<p>Ρυθμιστής ισχύος μεγάλης εστίας</p> <p>Η μεγάλη εστία μπορεί να δεχτεί τις εξής ρυθμίσεις: OFF-1-2-3-MAX.</p>	
 <p>Diagram of the small burner power control knob. It has a flame icon and a "MAX" label. The knob is marked with "OFF", "1", "2", and "3".</p>	<p>Ρυθμιστής ισχύος μικρής εστίας</p> <p>Η μικρή εστία μπορεί να δεχτεί τις εξής ρυθμίσεις: OFF-1-2-3-MAX.</p>	
<p>Διακόπτης λειτουργίας φούρνου</p>  <p>Diagram of the oven function control knob. It has a "FUNCTION" label and a "OFF" position. The knob features four function icons: a top heat icon, a bottom heat icon, and a combined top and bottom heat icon.</p>	<p>OFF</p>	<p>Ο φούρνος είναι σβηστός</p>
	<p>Άνω αντίσταση</p>	
	<p>Κάτω αντίσταση</p>	
	<p>Άνω και κάτω αντιστάσεις</p>	

Αξεσουάρ

Αξεσουάρ	Χρήση	Χρήση της λαβής
<p>Δίσκος ψησίματος</p> 	<p>Ψητό κοτόπουλο, μπριζόλα, ογκρατέν, κέικ, σχεδόν όλα τα φαγητά που ψήνονται σε φούρνο</p>	
<p>Σχάρα</p> 	<p>Ψητές πατάτες, στεγνά φαγητά</p>	
<p>Δίσκος ψησίματος και σχάρα</p> 	<p>Ψάρι, μπριζόλες, μπιφτέκια, παιδάκια κ.α.</p>	

Εγκατάσταση της Συσκευής

Για την τοποθέτηση και εγκατάσταση του φούρνου ακολουθήστε τις παρακάτω οδηγίες εγκατάστασης.

- Βεβαιωθείτε ότι έχετε αφαιρέσει όλα τα υλικά συσκευασίας.
- Αφού αποσυσκευάσετε το φούρνο ελέγξτε για πιθανές βλάβες όπως μη ευθυγραμμισμένη πόρτα, σπασμένη πόρτα, βαθουλώματα στη πόρτα ή στο θάλαμο του φούρνου. Αν είναι ορατό κάτι από τα παραπάνω, **ΜΗΝ ΕΓΚΑΤΑΣΤΗΣΕΤΕ** τον φούρνο και απευθυνθείτε στο κατάστημα που το αγοράσατε.
- Τοποθετήστε τη συσκευή σε σταθερή και επίπεδη επιφάνεια. Ελάχιστο ύψος εγκατάστασης: 100 εκ.
- Ο φούρνος θα πρέπει να έχει επαρκή ροή αέρα. Αφήστε τουλάχιστον 10 εκατοστά κενό από πίσω, 5 εκατοστά κενό από το πλάι.
- Μην τοποθετείτε το φούρνο μέσα ή κάτω από ντουλάπια.
- Όταν επιλέγετε το σημείο που θα εγκαταστήσετε το φούρνο, φροντίστε να είναι μακριά από ζεστό αέρα, ατμό ή σημείο που μπορεί να βρέχεται αλλιώς η εγκατάσταση μπορεί να επηρεαστεί αρνητικά.
- Βεβαιωθείτε ότι η πόρτα του φούρνου ανοίγει ελεύθερα χωρίς να περιορίζεται από τυχόν αντικείμενα.
- Μην τοποθετείτε οποιοδήποτε αντικείμενο πάνω στο φούρνο. Πρέπει να τηρούνται όλες οι απαραίτητες συνθήκες εξαερισμού. Αν η συσκευή δεν αερίζεται σωστά κατά την διάρκεια της

λειτουργίας της μπορεί να υπερθερμανθεί και τελικά να υποστεί βλάβη.

- Μην αφαιρείτε τα πόδια από τη βάση της συσκευής.

Μην κόψετε το φισ του ρευματολήπτη διότι η συσκευή δεν είναι σχεδιασμένη για μόνιμη σύνδεση στο ηλεκτρικό δίκτυο.

Προσοχή: Η πίσω επιφάνεια της συσκευής θα πρέπει να τοποθετείται έναντι τοίχου.

Πριν την Πρώτη Χρήση

ΣΗΜΕΙΩΣΗ: Ενδέχεται να προκύψει καπνός και οσμές κατά την πρώτη χρήση.

- Βεβαιωθείτε ότι και οι 4 διακόπτες είναι στη θέση "OFF".

1. Καθαρίστε τα εξαρτήματα με ζεστό νερό και σαπούνι. Ξεπλύνετε και στεγνώστε πολύ καλά τα εξαρτήματα (βλ. παράγραφο "φροντίδα και καθαρισμός"). Σκουπίστε το εσωτερικό του φούρνου με ένα στεγνό πανί.

2. Τοποθετήστε τα εξαρτήματα στο φούρνο.

3. Συνδέστε το βύσμα της συσκευής σας στην πρίζα.

4. Γυρίστε δεξιόστροφα το διακόπτη ρύθμισης θερμοκρασίας φούρνου (3) στους 230°C. Γυρίστε δεξιόστροφα το διακόπτη λειτουργίας φούρνου (8) στην ένδειξη "πάνω-κάτω αντίσταση".

5. Αφήστε το φούρνο αναμμένο χωρίς φαγητό για 15 λεπτά περίπου ώστε να εξαλειφθούν τυχόν υπολείμματα συσκευασίας που μπορεί να έχουν παραμείνει.

6. Γυρίστε και τους δύο διακόπτες (3 & 8) στην ένδειξη "OFF".

7. Αποσυνδέστε το βύσμα της συσκευής σας από την πρίζα.

Χρήση της Συσκευής

1. Συνδέστε το βύσμα της συσκευής σας στην πρίζα.

2. Γυρίστε δεξιόστροφα το διακόπτη ρύθμισης θερμοκρασίας φούρνου (3) στη επιθυμητή θερμοκρασία (90°C έως 230°C).

3. Γυρίστε δεξιόστροφα το διακόπτη λειτουργίας φούρνου (8) στην επιθυμητή ένδειξη (πάνω αντίσταση, κάτω αντίσταση ή πάνω-κάτω αντίσταση).

4. Τοποθετήστε το ταψί με το φαγητό στο επιθυμητό ύψος.

5. Μόλις ολοκληρώσετε το ψήσιμο, γυρίστε και τους δύο διακόπτες (3 & 8) στην ένδειξη "OFF".

6. Βγάλτε το ταψί από το φούρνο.

ΠΡΟΣΟΧΗ: Να χρησιμοποιείτε πάντα ειδικά γάντια κουζίνας.

7. Αποσυνδέστε το βύσμα της συσκευής σας από την πρίζα.

Σημείωση: Όταν η θερμοκρασία έχει οριστεί στους 100°C, η αντίσταση θα είναι γκρι (είναι φυσιολογικό). Όταν η θερμοκρασία ορίζεται στους 200°C, η αντίσταση θα γίνει κόκκινη.

Προσοχή: Μην ακουμπάτε την αντίσταση όταν λειτουργείτε τον φούρνο, ακόμα και εάν είναι γκρι.

Χρήση των Εστιών

1. Συνδέστε το βύσμα της συσκευής σας στην πρίζα.

2. Γυρίστε δεξιόστροφα το διακόπτη ρύθμισης θερμοκρασίας μεγάλης ή μικρής εστίας (5 ή 7) στη επιθυμητή θερμοκρασία (1, 2, 3, MAX). Η ενδεικτική λυχνία λειτουργίας (4 ή 6) θα ανάψει.

3. Τοποθετήστε την κατσαρόλα πάνω στην εστία.
 5. Μόλις ολοκληρώσετε το μαγείρεμα, γυρίστε το διακόπτη ρύθμισης θερμοκρασίας (5 ή 7) στην ένδειξη "OFF". Η ενδεικτική λυχνία λειτουργίας (4 ή 6) θα σβήσει.
 6. Βγάλετε την κατσαρόλα από την εστία.
- ΠΡΟΣΟΧΗ: Να χρησιμοποιείτε πάντα ειδικά γάντια κουζίνας.**
7. Αποσυνδέστε το βύσμα της συσκευής σας από την πρίζα.

Ενδεικτικές Οδηγίες για Ψήσιμο στον Φούρνο

Είδος φαγητού	Θερμοκρασία
Κρέας με πατάτες	190°C
Ψάρια	190°C - 230°C
Κέικ	140°C
Μπιριζόλα	230°C
Κοτόπουλο	190°C - 230°C
Γιουβέτσι	190°C - 230°C
Κουλουράκια	140°C - 190°C

Φροντίδα και Καθαρισμός

ΠΡΟΣΟΧΗ: Πριν τον καθαρισμό βεβαιωθείτε ότι έχετε αποσυνδέσει το φις της συσκευής από την πρίζα και ότι η συσκευή έχει κρυώσει.

- Σκουπίστε το εσωτερικό του φούρνου με ένα νωπό σφουγγάρι, πανί ή νάιλον σφουγγαράκι με απαλό απορρυπαντικό. Όλα τα αξεσουάρ θα πρέπει να πλένονται με ζεστό νερό και σαπούνι. Μπορείτε να καθαρίσετε τη γυάλινη πόρτα του φούρνου με ένα νωπό σφουγγάρι και να τη στεγνώσετε με χαρτί κουζίνας ή υφασμάτινη πετσέτα. Καθαρίστε το εξωτερικό του φούρνου με νωπό σφουγγάρι.
- Ποτέ μην βυθίζετε τη συσκευή στο νερό ή άλλα υγρά για τον καθαρισμό της.
- Αποθηκεύστε τη συσκευή σε ασφαλές, καθαρό μέρος.

ΜΗ ΧΡΗΣΙΜΟΠΟΙΕΙΤΕ ΣΚΛΗΡΑ ΚΑΘΑΡΙΣΤΙΚΑ!

Τεχνικά Χαρακτηριστικά

Μοντέλο: Φούρνος με 2 εστίες KH3T
Τάση/Συχνότητα: AC 220 – 240 ~ 50 Hz
Ισχύς μεγάλης εστίας: 1000W
Ισχύς μικρής εστίας: 700W
Ισχύς φούρνου: 1500W
Συνολική ανώτατη ισχύς: 3200W
Χωρητικότητα φούρνου: 28 λίτρα

Προειδοποιήσεις για τη Σωστή Απόρριψη της Συσκευής Σύμφωνα με την Ευρωπαϊκή Οδηγία 2002/96/ΕΚ



Στο τέλος της ωφέλιμης ζωής του, το προϊόν δεν πρέπει να απορρίπτεται με τα αστικά απορρίμματα. Πρέπει να απορριφθεί σε ειδικά κέντρα διαφοροποιημένης συλλογής απορριμμάτων που ορίζουν οι δημοτικές αρχές ή στους φορείς που παρέχουν αυτή την υπηρεσία. Η χωριστή απόρριψη μιας ηλεκτρικής οικιακής συσκευής, επιτρέπει την αποφυγή πιθανών αρνητικών συνεπειών για το περιβάλλον και την υγεία από την ακατάλληλη απόρριψη και επιτρέπει την ανακύκλωση των υλικών από τα οποία αποτελείται ώστε να επιτυγχάνεται σημαντική εξοικονόμηση ενέργειας και πόρων.

Για την επισήμανση της υποχρεωτικής χωριστής απόρριψης οικιακών ηλεκτρικών συσκευών, το προϊόν φέρει το σήμα του διαγραμμένου τροχοφόρου κάδου απορριμμάτων.

Εγγύηση και Εξυπηρέτηση Πελατών

• Η εταιρία ΜΠΕΝΡΟΥΜΠΗ εγγυάται τα προϊόντα της για οποιαδήποτε ελάττωμα κατασκευής ή υλικών για δύο (2) έτη από την ημερομηνία αγοράς ή παράδοσης με την προσκόμιση της απόδειξης αγοράς. Εάν το προϊόν που έχετε αγοράσει, παρουσιάσει ελάττωμα κατασκευής ή υλικών, απευθυνθείτε στο κατάστημα αγοράς ή σε εξουσιοδοτημένο Κέντρο Service ΜΠΕΝΡΟΥΜΠΗ. Για την ενημέρωσή σας σχετικά με το πλησιέστερο εξουσιοδοτημένο Κέντρο Service ΜΠΕΝΡΟΥΜΠΗ, επισκεφθείτε τη ιστοσελίδα μας www.benrubi.gr. Είναι στην αποκλειστική κρίση της ΜΠΕΝΡΟΥΜΠΗ η αντικατάσταση αντί επιδιόρθωσης του ελαττωματικού προϊόντος.

• Η εγγύηση δεν καλύπτει ελαττώματα που θα προκύψουν από φυσιολογική φθορά, σπάσιμο, συσσώρευση αλάτων, λανθασμένη εγκατάσταση ή συντήρηση του προϊόντος, κακό χειρισμό, αντικανονικές συνθήκες λειτουργίας, μη εφαρμογή των οδηγιών χρήσης, μετατροπή ή επισκευή του προϊόντος από μη εξουσιοδοτημένο τεχνικό που δεν ανήκει στα Κέντρα Service ΜΠΕΝΡΟΥΜΠΗ.

Επίσης, η εγγύηση δεν καλύπτει τα παρακάτω ενδεικτικά αναφερόμενα:

- Σημάδια, αποχρωματισμό ή γρατζουνιές.
- Καψίματα εξαιτίας έκθεσης σε φωτιά ή φλόγα.
- Βλάβη από θερμικό σοκ (απότομη αλλαγή θερμοκρασίας ή τάσης).

ΓΙΑ ΠΕΡΙΣΣΟΤΕΡΕΣ ΠΛΗΡΟΦΟΡΙΕΣ:

(ΝΕΑ) Χ. ΜΠΕΝΡΟΥΜΠΗ & ΥΙΟΣ Α.Ε.

Αγ. Θωμά 27, 15124, Μαρούσι – Αθήνα,
Τηλ./Εξυπηρέτηση Πελατών: 210 6156400,
e-mail: benrubi-sda@benrubi.gr



EN

We thank you for having chosen an appliance from the IZZY range.

Important Safety Instructions



Please read these instructions carefully before using the appliance and save them for future reference. Please keep the sales receipt for guarantee purposes (please see below “Guarantee and Customer Service”)

When using electrical appliances, basic safety precautions should always be followed:

- Before connecting the appliance, check if the voltage indicated on the appliance, corresponds with the mains voltage in your home.
- Always plug your device into an outlet that is earthed. Failure to comply with this requirement may result in electric shock and possible serious injury.
- Never leave the appliance unattended when in operation.
- Close supervision is necessary when your appliance is being used near children. Ensure that they do not play with the appliance.
- This appliance is not intended for use by people with reduced physical, sensory or mental capabilities, children or those with lack of experience and knowledge, unless they have been given supervision or instruction concerning use of the appliance by a person responsible for their safety.
- Disconnect the power cord from the supply mains:
 - When you do not use the appliance
 - Before cleaning and maintenance operations
- Never use the appliance for any other use than indicated.
- The device is intended for indoor use. Do not use the device outdoors.
- Do not store the appliance outdoors.
- The device is intended only for domestic use. Any other use will cancel the warranty.
- Check the power cord periodically for possible damages. If the power cord or the plug of the appliance has been damaged, do not use the appliance and contact an authorized BENRUBI Service Center.

- Make sure that the power cord does not come into contact with the hot parts of the appliance or comes into contact with sharp corners.
- Do not place the appliance near heat sources, on or next gas or electric hobs.
- Always use the appliance on a dry, flat surface, resistant to high temperatures.
- Do not operate or place the device or parts in places of high humidity or where it may get wet. Do not immerse the appliance in water or any other liquid.
- The appliance should not get in contact with flammable material, as curtains, draperies, walls and the like, when in operation.
- Only use metal pans or heat-resistant glass pans.
- **Do not place any of the following materials in the oven: cardboard, plastic, paper, or anything similar.**
- **Do not store any materials other than manufacturer's recommended accessories in this oven when not in use.**
- Always use the appliance on a dry, flat surface, resistant to high temperatures. Particular attention is required on surfaces where the temperature can cause problems. In these cases, it is recommended to use additional heat-resistant surface.
- Any error in connection cancels the warranty.
- Do not place the oven inside or under cabinets. You should not build in the oven.
- Do not use the device and its accessories for other than the appropriate or recommended use by the manufacturer.
- Do not attempt to operate the oven with the door open.
- Do not cover the appliance or place any objects above.
- The oven must have sufficient air flow. Keep at least 10cm space at the back, 5cm from the sides and 100cm from the floor.
- If smoke is observed, switch off or unplug the appliance and keep the door closed in order to stifle the flames.
- Never use highly corrosive or abrasive cleaning agents.
- The oven should be cleaned regularly and any food deposits should be removed.
- Failure to maintain the oven clean could lead to deterioration of the surface that could adversely affect the life of the appliance and possibly result in a hazardous situation.
- Avoid scratching door surface or nicking edges.

Attention: The surface of the oven could be hot during operation.

Attention: Do not operate the oven when it is empty.

- This appliance is not intended to be operated by means of an external timer or separate remote control system.
- The door or the outer surface may get hot when the appliance is operating.
- Never leave the power cable wrapped during use. Unwind it completely.
- Do not move the appliance when it is in operation.
- Do not touch the appliance with wet or damp hands.
- If the appliance does get wet, immediately remove the power cord from the wall outlet and contact one of the authorized BENRUBI service centers.
- In case of a possible damage, do not attempt to repair the appliance by yourself. Please contact one of the authorized BENRUBI service centers. Any repair made by an unauthorized BENRUBI Service Center CANCELS THE GUARANTEE.
- Any misuse of the device cancels the warranty.
- Only use original spare parts.
- The appliance conforms to EU directive 2014/30/EU on Electromagnetic Compatibility, the 2014/35/EU Low Voltage Directive, the 2011/65/EU RoHS Directive, the directive 2009/125/ EC for eco-design and the EC regulation no. 1935/2004 on materials intended to contact with food.



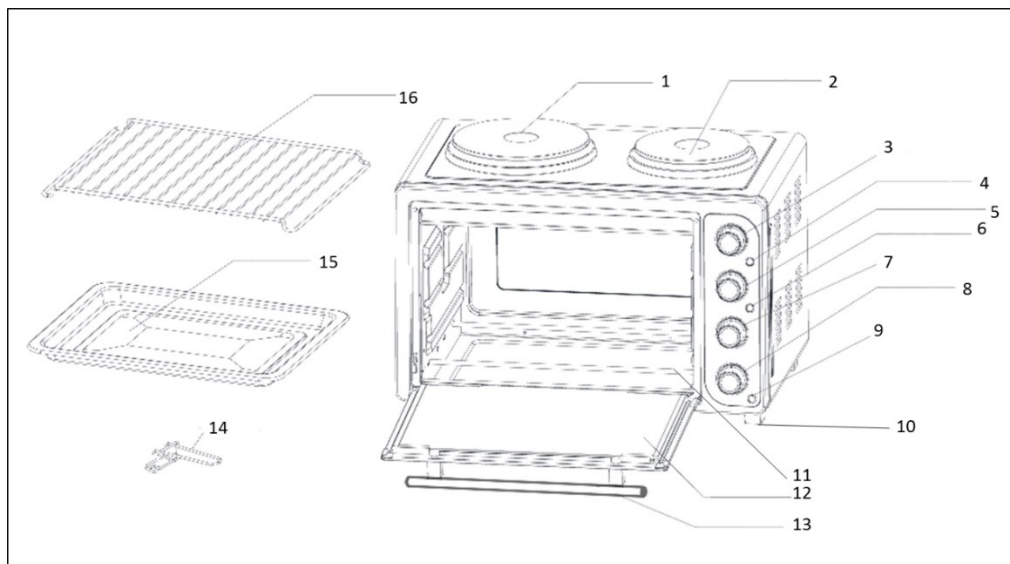

SAVE THESE INSTRUCTIONS FOR FUTURE REFERENCE

Parts of the Appliance



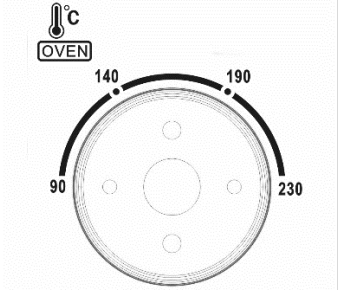
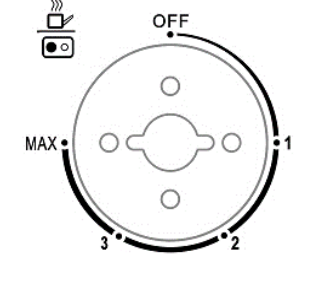
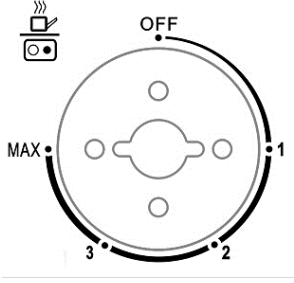
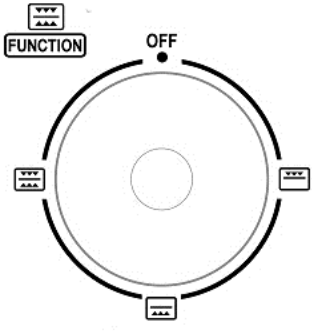





1. Large hotplate
2. Small hotplate
3. Oven temperature adjustment knob
4. Large hotplate indicator light
5. Large hotplate temperature adjustment knob
6. Small hotplate indicator light
7. Small hotplate temperature adjustment knob
8. Oven function knob
9. Oven indicator light
10. Anti-slip base
11. Heating elements
12. Glass door
13. Door handle
14. Tray handle
15. Baking tray
16. Wire rack

Control panel

 <p>A circular knob with a temperature scale. The scale is marked with 90, 140, 190, and 230. A thermometer icon and the word "OVEN" are at the top left.</p>	<p>Oven temperature adjustment knob</p> <p>Set the oven temperature by turning clockwise the knob to select the appropriate temperature according to the food of your choice. The gradation of temperature is from 90 °C to 230 °C.</p>	
 <p>A circular knob with settings OFF, 1, 2, 3, and MAX. A hotplate icon is at the top left.</p>	<p>Large hotplate power adjust knob</p> <p>The large hotplate has the following settings: OFF-1-2-3-MAX.</p>	
 <p>A circular knob with settings OFF, 1, 2, 3, and MAX. A hotplate icon is at the top left.</p>	<p>Small hotplate power adjust knob</p> <p>The small hotplate has the following settings: OFF-1-2-3-MAX.</p>	
<p>Oven function knob</p>  <p>A circular knob with settings OFF, and three heating element icons (top, bottom, and both). A "FUNCTION" label is at the top left.</p>	<p>OFF</p>	<p>Oven is off</p>
		<p>Upper heating element</p>
		<p>Lower heating element</p>
		<p>Upper & lower heating elements</p>

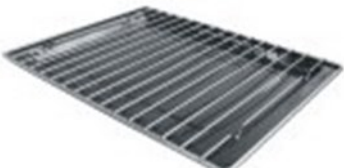
Accessories

Accessory	Use	How to use the handle
<p>Baking Tray</p> 	<p>Roasted chicken Steak Gratin Cake Food cooked in the oven</p>	
<p>Wire rack</p> 	<p>Roasted potatoes Dry food</p>	
<p>Baking tray & wire rack</p> 	<p>Fish Steaks Burgers Ribs</p>	

Installation of the Oven

Install this oven only in accordance to the installation instructions provided.

- Make sure that all the packing materials are removed.
- Inspect the oven after unpacking for any visual damage such as misaligned or damaged door, dents or holes in the door window, dents in the cavity. If any of the above are visible, **DO NOT INSTALL** the oven and contact the dealer immediately.
- Place the device on a stable, flat surface. Minimum installation height: 100 cm.
- The oven must have sufficient airflow. Leave more than 10 cm from the rear, 5 cm gap from the side.
- Do not place the oven in or under cabinets.
- When you choose where you will install the oven, make sure it is away from hot air, steam or where it might get wet, otherwise the oven function may be affected.
- Make sure the oven door is opened freely without being restricted by any objects.
- Do not place any object on the oven. Follow all the necessary ventilation conditions. If the device is not ventilated properly during operation may overheat and eventually fail.
- Do not remove the legs from the bottom of the device.
- Do not cut off the mains plug because the device is not designed for permanent connection to the mains.

Attention: The rear surface of the device should be put against the wall.

Before the First Use

NOTE: Smoke and odors may occur on the first use.

- Ensure that all 4 switch is set to "OFF".
1. Clean the parts with hot water and soap. Rinse and dry thoroughly the components (see. section "Care and Cleaning"). Wipe the inside of the oven with a dry cloth.
 2. Place the accessories in the oven.
 3. Plug the device into the socket.
 4. Turn clockwise the oven temperature adjustment knob (3) to 230°C. Turn clockwise oven function knob (8) to "upper-lower heating element" function.
 5. Leave the oven without food for 15 minutes to eliminate any packing residue that may have remained.
 6. Turn both switches (3 & 8) to the "OFF" position.
 7. Unplug your device from the mains.

How to Use the Oven

1. Plug the device into the socket.
 2. Turn clockwise the oven temperature adjustment knob (3) to the desired temperature (90°C to 230°C).
 3. Turn clockwise oven function knob (8) to the desired function (upper heating element, lower heating element or upper-lower heating elements). The oven indicator light will turn on.
 4. Place the pan with the food at the desired height into the oven.
 5. When finished baking, turn both switches (3 & 8) to the "OFF" indication. The oven indicator light will turn off.
 6. Remove the pan from the oven.
- CAUTION:** Always use special oven mitts.
7. Unplug the device from the mains.

Note: When the temperature is set at 100°C, the heating element will be gray (this is normal). When the temperature set at 200°C, the heating element will turn red.

Warning: Do not touch the heating element while operating the oven even if it looks grey.

How to Use the Hotplates

1. Plug the device into the socket.
2. Turn clockwise the large or small hotplate temperature adjustment knob (5 or 7) to the desired temperature (1, 2, 3, MAX). The hotplate power indicator light (4 or 6) will turn on.
3. Place the cookware on the hob.
5. When finished cooking, turn the hotplate temperature adjustment knob (5 or 7) to the "OFF" position. The hotplate power indicator light (4 or 6) will turn off.
6. Remove the pot from the hob.

CAUTION: Always use special oven mitts.

7. Unplug the device from the mains.

Recommended Baking Instructions

Type of food	Recommended temperature
Meat with potatoes	190°C
Fish	190°C - 230°C
Cake	140°C
Steak	230°C
Chicken	190°C - 230°C
Meat with pasta	190°C - 230°C
Cookies	140°C - 190°C

Care and Cleaning

Warning: Be sure to unplug the oven and cool it before cleaning.

- Wipe inside the oven with a damp sponge, cloth or nylon scouring pad with mild detergent. All accessories should be washed in hot soapy water. The glass door can be wiped with a damp sponge and wiped dry with a paper or cloth towel. Clean the outside with a damp sponge. Wipe the baking tray, wire rack and tray handle with absorbent paper, a towel or a soft cloth.
- Never immerse the appliance in water or any other liquids for cleaning. Store the appliance in a safe clean place.

DO NOT USE ABRASIVE CLEANING AGENTS!

Technical Specifications

Model: Oven with 2 hotplates KH3T

Voltage/Frequency: AC 220 – 240 ~ 50 Hz

Large hotplate output: 1000W

Small hotplate output: 700W

Oven output: 1500W

Max total output: 3200W

Oven capacity: 28 liters

Important Information for Correct Disposal of the Product in Accordance with EC Directive 2002/96/EC



At the end of its working life, the product must not be disposed of as urban waste. It must be taken to a special local authority differentiated waste collection centre or to a dealer providing this service. Disposing of a household appliance separately avoids possible negative consequences for the environment and health deriving from inappropriate disposal and enables the constituent materials to be recovered to obtain significant savings in energy and resources.

As a reminder of the need to dispose of household appliances separately, the product is marked with a crossed-out wheeled dustbin.

Guarantee & Customer Service

- BENRUBI Company guarantees its products for any manufacturing defect or defective materials for a period of two (2) years from the date of purchase or delivery by presenting purchase receipt. If your product malfunctions or you find any defects, please revert to the retail location you have purchased it from or contact an authorized BENRUBI Service Centre. To find the nearest authorized BENRUBI Service Centre, visit our website www.benrubi.gr. It is in the discretion of BENRUBI Company to replace or repair the defective product.

- The warranty does not cover damages resulting from normal wear, breakage, scaling, improper installation or maintenance of the product, mishandling, abnormal working conditions, failure to implement the instructions, conversion or repair of the product by an unauthorized technician who does not belong to the BENRUBI Service Centers.

Also, the warranty does not cover the following indicative factors:

- Stains, discoloration or scratches.
- Burns due to exposure to heat or flame.
- Damage from thermal shock (sudden temperature change or change of voltage).

FOR MORE INFORMATION PLEASE CONTACT:

(NEW) H. BENRUBI & FILS SA

27 Aghiou Thoma str, GR15124, Maroussi – Athens,

Tel./Customer Support: +30210 6156400

e-mail: benrubi-sda@benrubi.gr



