

**PHILIPS**  
**AVENT**  
**SCD506**

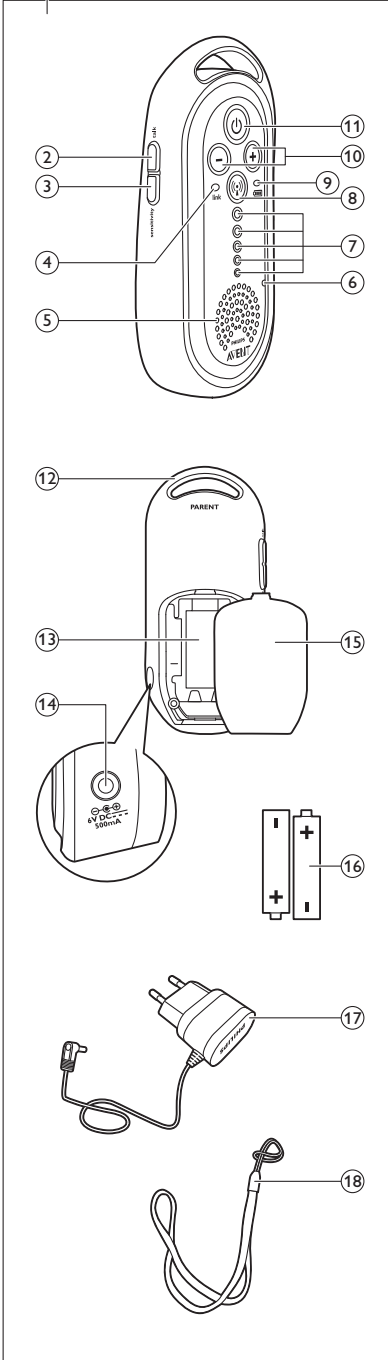



1



19

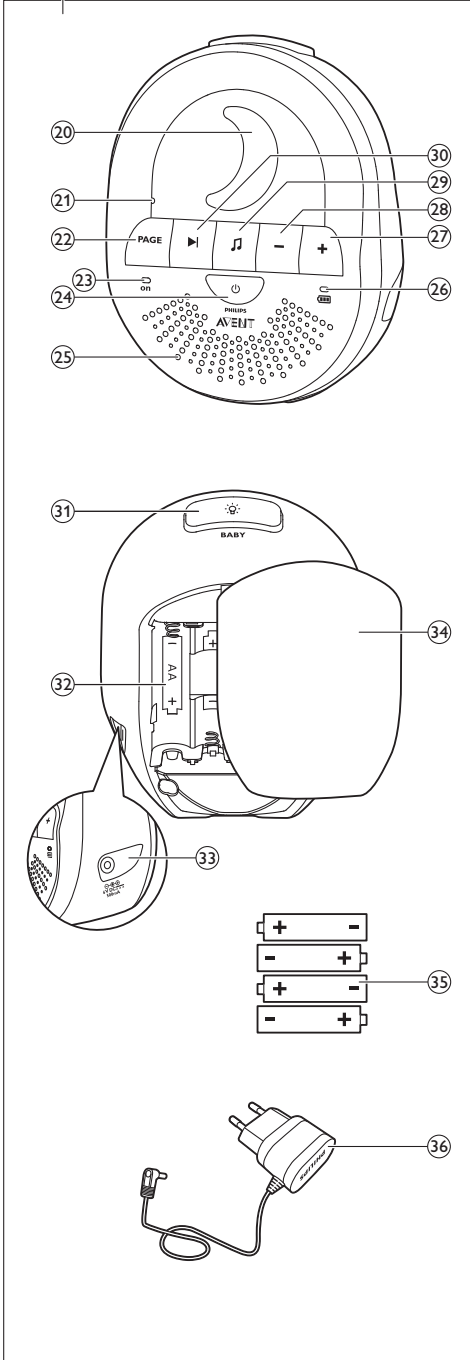



English 6  
Dansk 16  
Deutsch 26  
Español 37  
Français 48  
Italiano 59  
Nederlands 70  
Norsk 81  
Português 91  
Suomi 102  
Svenska 112  
Türkçe 122  
Ελληνικά 132  
العربية 143

## Introduction

Congratulations on your purchase and welcome to Philips Avent! To fully benefit from the support that Philips Avent offers, register your product at [www.philips.com/welcome](http://www.philips.com/welcome).

Philips Avent is dedicated to producing caring, reliable products that give parents the reassurance they need. This Philips Avent baby monitor provides round-the-clock support by ensuring you can always hear your baby clearly without any distracting noise. The DECT technology guarantees zero interference and a crystal clear sound between the baby unit and the parent unit.

## General description (Fig. 1)

- 1 Parent unit
- 2 'Talk' button
- 3 'Sensitivity' button
- 4 'Link' light
- 5 Speaker
- 6 Microphone
- 7 Sound level lights
- 8 ECO Max button with light
- 9 Battery status light
- 10 Volume + and - buttons
- 11 On/off button
- 12 Neck strap loop
- 13 Battery compartment
- 14 Socket for small plug
- 15 Lid of battery compartment
- 16 Rechargeable batteries
- 17 Adapter with small plug
- 18 Neck strap
- 19 Baby unit
- 20 Nightlight
- 21 Microphone
- 22 PAGE button
- 23 Power-on light
- 24 On/off button
- 25 Speaker
- 26 Battery status light
- 27 Volume + button
- 28 Volume - button
- 29 Lullaby play/stop button
- 30 Next lullaby button
- 31 Nightlight on/off button
- 32 Battery compartment
- 33 Socket for small plug
- 34 Lid of battery compartment
- 35 Non-rechargeable 1.5 V R6 AA batteries (not supplied)
- 36 Adapter with small plug

## Important safety information

Read this important information carefully before you use the appliance and save it for future reference.

## IMPORTANT

**This baby monitor is intended as an aid. It is not a substitute for responsible and proper adult supervision and should not be used as such.**

Never leave your baby alone in your home. Always make sure there is someone present to look after the baby and take care of its needs.

### Disclaimer

Please note that you use this baby monitor at your own risk. Koninklijke Philips N.V. and its subsidiary companies are not responsible for the operation of this baby monitor or your use of it and therefore do not accept any liability in connection with your use of this baby monitor.

## Danger

- Never immerse any part of the baby monitor in water or any other liquid. Do not place the appliance where water or any other liquid can drip or splash onto it. Never use the baby monitor in moist places or close to water.
- Never put any object on top of the baby monitor and do not cover it. Do not block any ventilation openings. Install according to the manufacturer's instructions.
- Cords present a potential strangulation hazard. Keep cords out of the reach of children (more than 1 meter/3.5 feet away). Never place the baby monitor inside the baby's bed or playpen (Fig. 2).
- There is a danger of explosion if disposable or rechargeable batteries are replaced incorrectly. Only replace them with the same type.

## Warning

- Check if the voltage indicated on the adapter corresponds to the local mains voltage before you connect the appliance.
- Do not modify or cut off any part of the adapter and its cord, as this causes a hazardous situation.
- Only use the adapter supplied (model S003PV0600050).
- If the adapter is damaged, always have it replaced with one of the original type in order to avoid a hazard.
- This appliance can be used by children aged from 8 years and above and persons with reduced physical, sensory or mental capabilities or lack of experience and knowledge if they have been given supervision or instruction concerning use of the appliance in a safe way and understand the hazards involved. Children shall not play with the appliance. Cleaning and user maintenance shall not be made by children without supervision.
- Protect the mains cord from being walked on or pinched particularly at plugs, convenience receptacles, and the point where they exit from the appliance.
- Make sure that you place the baby monitor in such a way that its cord does not obstruct a doorway or passage. If you place the baby monitor on a table or low cabinet, do not let the mains cord hang over the edge of the table or worktop. Make sure the cord does not lie on the floor where it presents a tripping hazard.
- Keep the packaging materials (plastic bags, cardboard buffers, etc.) out of the reach of children, as they are not a toy.
- To prevent electric shock, do not open the housing of the baby unit or parent unit except for the battery compartments.

## Caution

- Use the appliance at a temperature between 0°C (32°F) and 40°C (104°F).

## 8 English

- Do not install the appliance near any heat sources such as radiators, heat registers, stoves or other apparatus (including amplifiers) that produce heat.
- Make sure that your hands are dry when you handle adapters, plugs and mains cord and also when you insert or replace disposable and rechargeable batteries.
- All the required markings are located on the battery compartment of the parent unit and baby unit and on the bottom enclosure of the charger (if any).
- For the parent unit, only use the rechargeable battery supplied with the baby monitor.
- Charge the rechargeable battery as described in the user manual.
- The parent unit can only be recharged with the rechargeable battery supplied.
- To prevent battery explosion or leakage, which can damage the baby monitor and cause burns and skin or eye irritation:
  - Do not recharge non-rechargeable batteries in the parent unit.
  - Remove rechargeable and disposable batteries if you are not going to use the baby monitor for more than 30 days.
  - Make sure the + and - poles of the batteries point in the right direction.
  - Keep the batteries away from excessive heat such as sunshine, fire or the like.
  - Do not leave empty batteries in the baby unit.
- To prevent batteries from heating up or releasing toxic materials, hydrogen or oxygen, do not overcharge, short-circuit, reverse charge or damage batteries.
- To handle damaged or leaking batteries, wear protective gloves to protect your skin.

## Compliance with standards

- This product complies with the radio interference requirements of the European Community (Fig. 3).
- Philips Consumer Lifestyle hereby declares that this baby monitor is in compliance with the essential requirements and other relevant provisions of Directive 2014/53/EU (DECT: frequency band 1880-1900 MHz, maximum radio-frequency power: 250 mW). A copy of the EC Declaration of Conformity (DoC) is available online at [www.philips.com/support](http://www.philips.com/support).

## Electromagnetic fields (EMF)

This Philips appliance complies with all applicable standards and regulations regarding exposure to electromagnetic fields.

## Preparing for use

### Baby unit

We advise you to operate the baby unit from the mains. To guarantee automatic power backup in case of mains failure, you can insert four 1.5V AA alkaline batteries (not included).

Do not use rechargeable batteries. The baby unit does not have a charging function and rechargeable batteries discharge slowly when they are not in use.

- 1 Remove the lid of the battery compartment (Fig. 4).
- 2 Insert four non-rechargeable 1.5V R6 AA batteries. Make sure that the + and - poles point in the right direction (Fig. 5).
- 3 Reattach the lid.
- 4 Put the small plug in the baby unit and put the adapter in the wall socket (Fig. 6).



## Parent unit

The parent unit runs on two rechargeable 850mAh Ni-MH batteries that are supplied with the baby monitor. Charge the parent unit before you use it for the first time and when the batteries are low.

- 1 Make sure that the parent unit is switched off and disconnected from the mains.
- 2 Remove the lid of the battery compartment (Fig. 7).
- 3 Insert the rechargeable batteries. Make sure that the + and - poles point in the right direction (Fig. 8).
- 4 Reattach the lid.
- 5 Put the power adapter in the parent unit and put the adapter in the wall socket (Fig. 9).

The battery status indicator flashes green to indicate that the appliance is charging.

**Note:** It takes 4 charge and discharge cycles before the rechargeable batteries reach their full capacity.

The normal charging time is 10 hours, and the normal operating time is 24 hours.

Rechargeable batteries:

Manufacturer	Model	Rating
BYD	H-AAA850A-MB20	1.2V Ni-MH AAA/R03 850mAh
GPI	PH85AAAHC	1.2V Ni-MH AAA/R03 850mAh

Adapters:

UK model number	S003PB0600050
EU model number	S003PV0600050

## Using the baby monitor

### Positioning the baby monitor

Keep the baby unit out of the reach of the baby. Never place the baby unit inside the baby's bed or playpen.

Because the cord of the baby unit presents a potential strangulation hazard, make sure that the baby unit and its cord are at least 1 metre/3.5 feet away from your baby. (Fig. 10)

To prevent a high-pitched sound from one or both units, make sure the parent unit is at least 1.5 metres/5 feet away from the baby unit.

**Note:** When the parent unit is out of range of the baby unit, the parent unit beeps from time to time. The link indicator on the parent unit flashes red.

### Linking parent unit and baby unit

- 1 Press and hold the on/off button on the baby unit for two seconds (Fig. 11).
  - All lights on the baby unit light up briefly.
- 2 Press and hold the on/off button on the parent unit for two seconds (Fig. 12).
  - All lights on the parent unit light up briefly.
  - The 'link' light flashes red and the parent unit starts to search for the baby unit.
  - When the parent unit and baby unit are linked, the 'link' light turns solid green (Fig. 13).

## 10 English

- If no connection is established, the 'link' light flashes red and the parent unit beeps from time to time.

Note: It takes less than 15 seconds to establish the link between the parent unit and the baby unit.

### What to do if no link is established

- If the parent unit is out of range, place it closer to the baby unit, but not closer than 1 metre/3.5 feet.
- If the baby or parent unit is too close to another DECT appliance (e.g. a cordless phone), switch off this appliance or move the unit away from this appliance.
- If the baby unit is switched off, switch it on.

### Operating range

- The operating range is 330 metres/1000 feet outdoors and up to 50 metres/150 feet indoors.
- The operating range of the baby monitor varies depending on the surroundings and factors that cause interference. Wet and moist materials cause so much interference that the range loss is up to 100%. For interference from dry materials, see the table below.

Dry materials	Material thickness	Loss of range
Wood, plaster, cardboard, glass (without metal, wires or lead)	< 30cm (12in)	0-10%
Brick, plywood	< 30cm (12in)	5-35%
Reinforced concrete	< 30cm (12in)	30-100%
Metal grilles or bars	< 1cm (0.4in)	90-100%
Metal or aluminium sheets	< 1cm (0.4in)	100%

## Functions and feedback on the baby unit

### Nightlight

The nightlight produces a soft glow that comforts your baby.

- 1 Press the nightlight button on the back of the baby unit to switch on the nightlight (Fig. 14).
- 2 Press the nightlight button again to switch off the nightlight.

### Lullaby function

- 1 Press the lullaby play/stop button on the baby unit to play the last selected lullaby (Fig. 15).  
The selected lullaby repeats for 30 minutes.
- 2 Press the next lullaby button to select another lullaby from the list (Fig. 16).
- 3 To adjust the sound level of the lullaby, press the + or - button on the baby unit.
- 4 To stop lullaby playing, press the lullaby play/stop button on the baby unit.

## Paging the parent unit

If you have lost the parent unit, you can use the PAGE button on your baby unit to locate the parent unit. This function only works when the parent unit is switched on.

- 1 Press the PAGE button on the baby unit (Fig. 17). The parent unit produces a paging alert tone.
- 2 To stop the paging alert tone, press the PAGE button on the baby unit again or press any button on the parent unit. The paging alert tone stops automatically after 2 minutes.

## Battery status light

The battery status light is solid green when the baby unit is operating on battery power and the batteries contain enough energy.

The battery status light flashes red quickly when the batteries run low while the baby unit is operating on battery power (Fig. 18).

**Note:** The battery status light is off when the baby unit is powered by the adapter.

Replace the batteries when they run low.

## Functions and feedback on the parent unit

### Volume

There are five volume levels and a 'volume off' setting.

#### Setting the volume level

- 1 Press the + button or the - button once.  
The sound level lights show the current volume (Fig. 19).
- 2 Press the + button to increase the volume or press the - button to decrease the volume.
- 3 If you do not press a button for more than 3 seconds, the sound level lights go out and the setting is saved.

#### Volume off

Below the lowest volume setting, there is a 'volume off' setting.

- 1 Press the + button or the - button once.  
The sound level lights show the current volume.
- 2 Press and hold the - button for more than 3 seconds to set the volume to off.

**Note:** The sound level lights always show that the baby produces sounds, even if the volume is set to off.

### Talk function

- 1 If you want to comfort your baby, press the TALK button on the parent unit and talk clearly into the microphone on the front from a distance of 15-30cm (0.5-1ft) (Fig. 20).  
The 'link' light starts flashing green.

**Note:** If you have set the volume for the lullaby higher on the baby unit, the sound will also be louder when you use the talk function on the parent unit.

- 2 Release the TALK button when you have finished talking.

## 12 English

### Battery status light

When the rechargeable batteries of the parent unit are low, the battery status light flashes red and the parent unit beeps (Fig. 21). The remaining operating time is at least 30 minutes.

When the rechargeable battery of the parent unit is almost empty, the battery status light flashes red.

If you do not connect the parent unit to the mains to charge it when the battery status light flashes red, the parent unit switches off.

The battery status light flashes green when the parent unit is charging (Fig. 21).

### Microphone sensitivity

This option allows you to set the microphone sensitivity of the baby unit. The microphone sensitivity determines what noise level the baby unit picks up, e.g. you will want to hear when your baby cries, but you may be less interested in its babbling.

Note: The parent unit uses less power when it is set to a lower sensitivity level.

- 1 Press the 'sensitivity' button once (Fig. 22).  
The sound level lights light up briefly and show the current sensitivity level (Fig. 19).
- 2 Press the 'sensitivity' button again within 3 seconds to increase the sensitivity level.  
When the maximum sensitivity level has been reached, the lowest sensitivity level will be selected again.
- 3 If you do not press a button for more than 3 seconds, the sound level lights go out and the setting is saved.

### ECO mode

Smart ECO is a standard feature on this baby monitor. It automatically reduces the DECT signal from the baby unit to save energy. To save even more energy, activate the ECO Max mode. In this mode, the DECT signal of the baby unit is switched off as long as the baby does not make a sound.

**Caution: When the baby makes a sound, there may be a slight delay in response because the DECT signal has to switch on again before the baby unit can send feedback to the parent unit.**

Please note the following:

- In ECO Max mode, you do not receive feedback when the baby unit is switched off or when the parent unit is out of range of the baby unit. You can check the connection by pressing any button on the parent unit.

#### Activating the ECO Max mode

Make sure that the parent unit is linked to the baby unit.

- 1 Press the ECO Max button (Fig. 23).  
The ECO Max indicator lights up blue. The 'link' light starts flashing green slowly approx. 1 minute after the baby has stopped making sounds (Fig. 24).  
When the parent unit receives a DECT signal from the baby unit because the baby makes a sound, the 'link' light turns solid green.

#### Deactivating ECO Max mode

- 1 Press the ECO Max button (Fig. 23).  
The ECO Max indicator goes out.

## Warranty and support

If you need information or support, please visit [www.philips.com/support](http://www.philips.com/support) or read the international warranty leaflet.

## Recycling

- This symbol means that this product shall not be disposed of with normal household waste (2012/19/EU) (Fig. 25).
- This symbol means that this product contains rechargeable and disposable batteries which shall not be disposed of with normal household waste (2006/66/EC) (Fig. 26).
- Follow your country's rules for the separate collection of electrical and electronic products, and rechargeable and disposable batteries. Correct disposal helps prevent negative consequences for the environment and human health.

## Removing rechargeable and disposable batteries

To remove rechargeable and disposable batteries, see the instructions for placing and/or removing batteries in the user manual.

## Frequently asked questions

Question	Answer
Why don't the power-on light of the baby unit and the 'link' light of the parent unit light up when I press the on/off buttons of the units?	Perhaps the rechargeable battery of the parent unit is empty and the parent unit is not plugged in. Put the small plug in the parent unit and put the adapter in a wall socket. Then press the on/off button to establish connection with the baby unit.
	Perhaps the non-rechargeable batteries of the baby unit are empty and the baby unit is not connected to the mains. Replace the non-rechargeable batteries or connect the baby unit to the mains. Then press the on/off button to establish connection with the parent unit.
Why doesn't the battery status light on the parent unit light up when I start recharging the parent unit?	It takes a few minutes before the battery status light lights up, especially when the parent unit is charged for the first time or has not been in use for a long period.
Is my baby monitor secure from eavesdropping and interference?	The DECT technology of this baby monitor guarantees no interference from other equipment and no eavesdropping.
Why does the parent unit beep?	If the parent unit beeps while the 'link' light flashes red, the connection with the baby unit is lost. Move the parent unit closer to the baby unit to re-establish the connection between the parent unit and the baby unit.
	If the parent unit beeps and the battery status light flashes red, recharge the parent unit.
	If the baby unit is switched off, switch on the baby unit.

## 14 English

Question	Answer
Why does the parent unit produce a high-pitched noise?	The units may be too close to each other. Make sure that the parent unit and the baby unit are at least 1.5 metres/5 feet away from each other. It takes a few seconds for the high-pitched noise to stop.
	The volume of the parent unit may be too high. Decrease the volume of the parent unit.
Why don't I hear a sound/ Why can't I hear my baby cry?	The volume of the parent unit may be too low or may be switched off. Increase the volume of the parent unit.
	The microphone sensitivity level of the baby unit may be too low. Increase the microphone sensitivity level on the parent unit.
	The baby unit and the parent unit may be out of range of each other. Reduce the distance between the units.
Why does the parent unit react too quickly to other sounds?	The baby unit also picks up other sounds than those of your baby. Move the sound sources away from the baby unit.
	The microphone sensitivity level of the baby unit may be too high. Decrease the microphone sensitivity level on the parent unit.
Why does the parent unit react slowly to the baby's crying?	The microphone sensitivity level of the baby unit may be too low. Increase the microphone sensitivity level on the parent unit.
	The ECO Max mode is on and the baby unit only switches on the DECT signal when the baby makes sounds. Switch off the ECO Max mode to make the baby unit transmit DECT signals continuously and to make the parent unit respond more quickly to your baby's sounds.
Why do the non-rechargeable batteries of the baby unit run low quickly? How can I save battery power?	The microphone sensitivity level of the baby unit may be too high, which causes the baby unit to transmit more often. Decrease the microphone sensitivity level in the menu of the parent unit.
	The speaker volume on the baby unit may be too high, which causes the baby unit to consume a lot of energy. Decrease the speaker volume of the baby unit.
	Perhaps you switched on the nightlight. If you want to use the nightlight, we advise you to run the baby unit on mains power.
	To save energy, activate the ECO Max mode.
The specific operating range of the baby monitor is 330 metres/1000 feet. Why does my baby monitor manage a much smaller distance than that?	The specified range is only valid outdoors in open air.
Why is the operating time of my parent unit shorter than 24 hours?	When the parent unit is charged for the first 4 times, the operating time is less than 24 hours. The rechargeable batteries only reach the full capacity after you charge and discharge them at least 4 times.

Question	Answer
	The volume and microphone sensitivity of the parent unit may be too high, which causes the parent unit to consume a lot of energy. Decrease the volume and the microphone sensitivity of the parent unit.
	The parent unit may be switched on during charging. Switch off the parent unit during charging.
What happens during a power failure?	If the parent unit is sufficiently charged and there are batteries in the baby unit, the baby monitor continues to operate during a power failure.
The parent unit switched off by itself and I can't I switch it on again. What should I do?	Remove the batteries from the parent unit, reinsert them in the parent unit, and the parent unit will switch on automatically. You can also put the small plug in the parent unit and the adapter in the wall socket, and then the parent unit will switch on automatically.
Why does it take up to 10 hours to charge the parent unit, even if the batteries are not completely discharged?	You have removed and then reinserted the batteries. This causes the parent unit to charge the batteries fully up to 10 hours.
	To maintain a long battery lifetime over the years, charging is slowed down when the batteries are more than 50% charged.

## Introduktion

Tillykke med dit køb og velkommen til Philips Avent! For at få fuldt udbytte af den støtte, Philips Avent tilbyder, skal du registrere dit produkt på [www.philips.com/welcome](http://www.philips.com/welcome).

Philips Avent sætter en ære i at producere pålidelige produkter, der kan give forældre den tryghed, de har brug for. Denne Philips Avent-babyalarm hjælper dig døgnet rundt ved at sikre, at du altid kan høre din baby klart og tydeligt uden forstyrrende støj. DECT-teknologien garanterer nul interferens og en krystalklar lyd mellem babyenheden og forældreenheden.

## Generel beskrivelse (fig. 1)

- 1 Forældreenhed
- 2 "Talk"-knap
- 3 "Sensitivity"-knap (Følsomhed)
- 4 "Link"-indikator
- 5 Højtaler
- 6 Mikrofon
- 7 Lys, som indikerer lydniveau
- 8 ECO Max-knap med lys
- 9 Batteristatusindikator
- 10 Lydstyrkeknapperne + og -
- 11 On/off-knap
- 12 Halsstrop med løkke
- 13 Batterirum
- 14 Lille strømstik
- 15 Låg til batterirum
- 16 Genopladelige batterier
- 17 Adapter med lille stik
- 18 Halsstrop
- 19 Babyenhed
- 20 Natlampe
- 21 Mikrofon
- 22 PAGE-knap (Søgning)
- 23 Strømindikator
- 24 On/off-knap
- 25 Højtaler
- 26 Batteristatusindikator
- 27 Lydstyrke + knap
- 28 Lydstyrke - knap
- 29 Vuggevis afspil/stop-knap
- 30 Næste vuggevis-knap
- 31 On/off-knap til natlampe
- 32 Batterirum
- 33 Lille strømstik
- 34 Låg til batterirum
- 35 Ikke-genopladelige 1,5 V R6 AA-batterier (medfølger ikke)
- 36 Adapter med lille stik

## Vigtige sikkerhedsoplysninger

Læs disse vigtige oplysninger omhyggeligt igennem, inden apparatet tages i brug, og gem dem til eventuel senere brug.



## VIGTIGT

**Denne babyalarm er beregnet til at fungere som et hjælpemiddel. Den kan aldrig erstatte ansvarlig og korrekt forældreopsyn og -overvågning og må ikke bruges sådan.**

Lad aldrig det overvågede barn være alene i hjemmet. Sørg altid for, at der er nogen, der kan holde øje med barnet og tage sig af dets behov.

### Ansvarsfraskrivelse

Bemærk, at du bruger denne babyalarm på eget ansvar. Koninklijke Philips N.V. og dets datterselskaber er ikke ansvarlig for betjeningen af denne babyalarm eller din brug af den og påtager sig således intet ansvar i forbindelse med din brug af denne babyalarm.

## Fare

- Babyalarmen (eller dele af den) må aldrig kommes ned i vand eller andre væsker. Anbring ikke apparatet, hvor vand eller anden væske kan dryppe eller sprøjte på det. Babyalarmen må ikke bruges i fugtige omgivelser eller tæt ved vand.
- Placer aldrig en genstand oven på babyalarmen, og dæk den ikke til. Ventilationsåbningerne må ikke blokeres. Installer i overensstemmelse med producentens instruktioner.
- Ledninger udgør en potentiel risiko for kvælning. Hold ledninger uden for børns rækkevidde (mere end 1 m væk). Anbring ikke babyalarmen i barnets seng eller kravlegård (fig. 2).
- Der er fare for eksplosion, hvis engangsbatterier eller genopladelige batterier udskiftes forkert. Udskift dem kun med batterier af samme type.

## Advarsel

- Kontrollér, om den angivne netspænding på adapteren svarer til den lokale netspænding, før du slutter strøm til opladeren.
- Ingen dele af adapteren eller ledningen må ændres eller klippes af, da dette vil føre til farlige situationer.
- Brug kun den medfølgende adapter (S003PV0600050-model).
- Hvis adapteren beskadiges, skal den altid udskiftes med en original adapter af samme type for at undgå en farlig situation.
- Dette apparat må bruges af børn fra 8 år og opefter og personer med reducerede fysiske, sensoriske eller mentale evner eller manglende erfaring og viden, hvis de er blevet instrueret i sikker brug af apparatet og forstår de medfølgende risici. Lad ikke børn lege med apparatet. Rengøring og vedligeholdelse må ikke foretages af børn uden opsyn.
- Sørg for, at lysnetledningen ikke trædes på eller klemmes, navnlig ved stikkene og stikforbindelserne samt det sted, hvor ledningen føres ud af apparatet.
- Sørg for at placere babyalarmen, så den tilsluttede ledning ikke spærrer en døråbning eller på anden måde er i vejen. Hvis du placerer babyalarmen på et bord eller et lavt kabinet, må du aldrig lade ledningen hænge ud over kanten af bordet eller pladen. Sørg for, at den tilsluttede ledning ikke ligger på gulvet, hvor den udgør en fare for fald.
- Hold emballagen (plastikposer, pap, karton osv.) uden for børns rækkevidde. Det er ikke legetøj.
- For at undgå elektrisk stød må man ikke forsøge at åbne andet end batterirummene i babyenheden eller i forældreenheden.

## Forsigtig

- Anvend apparatet ved en temperatur mellem 0 °C og 40 °C.
- Installer ikke apparatet i nærheden af varmekilder, som f.eks. radiatorer, varmeapparater, ovne eller andre apparater (inkl. forstærkere), der producerer varme.

## 18 Dansk

- Sørg for, at dine hænder er tørre, når du håndterer adaptere, stik og lysnetledninger, og når du udskifter batterier.
- Alle de nødvendige afmærkninger er placeret på batterirummet i forældreenheden og babyenheden og i bunden af opladeren (hvis der er nogen).
- I forældreenheden må der kun benyttes det genopladelige batteri, der leveres sammen med babyalarmen.
- Oplad det genopladelige batteri som beskrevet i brugervejledningen.
- Forældreenheden kan kun oplades ved hjælp af det medfølgende genopladelige batteri.
- For at undgå batteriekspllosion eller -lækage, som kan beskadige babyalarmen og forårsage forbrændinger og hud- eller øjenirritation, skal du overholde følgende:
  - Ikke-genopladelige batterier må ikke oplades i forældreenheden.
  - Tag de genopladelige batterier og engangsbatterierne ud, hvis du ikke skal bruge babyalarmen i mere end 30 dage.
  - Sørg for, at batteriernes poler (+ og -) vender den rigtige vej.
  - Hold batterierne væk fra stærk varme, som f.eks. solskin, ild eller lignende.
  - Undlad at lade opbrugte batterier blive siddende i babyenheden.
- For at forhindre batterierne i at overophede eller afgive giftstoffer, hydrogen eller oxygen må de ikke overoplades, kortsluttes, oplades omvendt eller beskadiges.
- Bær beskyttelseshandsker for at beskytte huden, når du håndterer beskadigede eller utætte batterier.

## Overholdelse af standarder

- Dette apparat overholder EU (fig. 3)'s krav om radiointerferens.
- Philips Consumer Lifestyle erklærer hermed, at denne babyalarm overholder de væsentlige krav og andre relevante bestemmelser i direktiv 2014/53/EU (DECT: frekvensbånd 1880-1900 MHz, maksimal radiofrekvens effekt: 250 mW). En kopi af EU-overensstemmelseserklæringen (DoC) er tilgængelig online på [www.philips.com/support](http://www.philips.com/support).

## Elektromagnetiske felter (EMF)

Dette Philips-apparat overholder alle branchens gældende standarder og regler angående eksponering for elektromagnetiske felter.

## Klargøring

### Babyenhed

Vi anbefaler, at du slutter babyalarmen til lysnettet. For at sikre automatisk strømbackup i tilfælde af strømsvigt kan du isætte fire 1,5 V AA alkaline-batterier (medfølger ikke).

Brug ikke genopladelige batterier. Babyenheden ikke har nogen ladefunktion, og genopladelige batterier aflades langsomt, når de ikke benyttes.

- 1 Tag låget af batterirummet (fig. 4).
- 2 Isæt fire ikke-genopladelige 1,5 V R6 AA-batterier. Sørg for, at + og - polerne vender rigtigt (fig. 5).
- 3 Sæt låget på igen.
- 4 Sæt det lille stik i babyenheden, og sæt adapteren i en stikkontakt (fig. 6).

## Forældreenhed

Forældreenheden benytter to genopladelige 850 mAh Ni-MH-batterier, der leveres sammen med babyalarmen. Oplad forældreenheden, før du tager den i brug første gang, og når batterierne er ved at løbe tør.

- 1 Kontrollér, at forældreenheden er slukket, og at stikket er taget ud af stikkontakten.
- 2 Tag låget af batterirummet (fig. 7).
- 3 Sæt de genopladelige batterier i. Sørg for, at + og - polerne vender rigtigt (fig. 8).
- 4 Sæt låget på igen.
- 5 Sæt strømadapteren i forældreenheden, og sæt adapteren i en stikkontakt (fig. 9).  
Batteristatusindikatoren blinker grønt for at indikere, at apparatet oplades.

Bemærk: Apparatet skal oplades og aflades fire gange, før de genopladelige batterier når først op på deres fulde kapacitet.

Den normale opladningstid er 10 timer, og den normale brugstid er 24 timer.

Genopladelige batterier:

Producent	Model	Klassificering
BYD	H-AAA850A-MB20	1,2 V Ni-MH AAA/R03 850 mAh
GPI	PH85AAAHC	1,2 V Ni-MH AAA/R03 850 mAh

Adaptere:

UK-modelnummer	S003PB0600050
EU-modelnummer	S003PV0600050

## Brug af babyalarmen

### Placering af babyalarmen

Babyenheden placeres uden for barnets rækkevidde. Anbring ikke babyenheden i barnets seng eller kravlegård.

Da ledningen til babyenheden udgør en potentiel risiko for kvælning, skal du sørge for, at babyenheden og dens ledning er mindst 1 meter væk fra barnet. (fig. 10)

For at undgå en skinger tone lyd fra én eller begge enheder, skal du sørge for, at forældreenheden er mindst 1,5 m væk fra babyenheden.

Bemærk: Hvis forældreenheden kommer uden for babyenhedens rækkevidde, vil forældreenheden bippe med jævne mellemrum. Link-indikatoren på forældreenheden blinker rødt.

### Oprettelse af forbindelse mellem forældre- og babyenhed

- 1 Tryk på on/off-knappen på babyenheden, og hold den nede i to sekunder (fig. 11).
  - Alle indikatorer på babyenheden lyser kortvarigt.
- 2 Tryk på on/off-knappen på forældreenheden, og hold den nede i to sekunder (fig. 12).
  - Alle indikatorer på forældreenheden lyser kortvarigt.
  - "Link"-indikatoren blinker rødt, og forældreenheden begynder at søge efter babyenheden.

## 20 Dansk

- Når forældreenheden og babyenheden har forbindelse med hinanden, lyser "link"-indikatoren konstant grønt (fig. 13).
- Hvis der ikke er etableret forbindelse, blinker "link"-indikatoren rødt, og forældreenheden bipper en gang imellem.

Bemærk: Det tager mindre end 15 sekunder at etablere forbindelsen mellem forældreenhed og babyenhed.

### Hvad gør man, hvis der ikke oprettes forbindelse

- Hvis forældreenheden er uden for rækkevidde, skal du placere den tættere på babyenheden, men ikke tættere end 1 meter.
- Hvis baby- eller forældreenheden er for tæt på et andet DECT-apparat (f.eks. en trådløs telefon), skal du slukke for dette eller flytte enheden væk fra apparatet.
- Hvis babyenheden er slukket, skal du tænde den.

### Senderækkevidde

- Senderækkevidden er 330 meter udendørs og op til 50 meter indendørs.
- Babyalarmens rækkevidde afhænger af omgivelserne og andre faktorer, der kan forårsage interferens. Våde og fugtige materialer kan give op til 100 % tab i rækkevidden på grund af interferens. Interferens forårsaget af tørre materialer fremgår af tabellen nedenfor.

Tørre materialer	Materialets tykkelse	Tab af rækkevidde
Træ, gips, pap, glas (uden metal, ledninger eller bly)	< 30 cm	0-10%
Mursten, krydsfiner	< 30 cm	5-35%
Armeret beton	< 30 cm	30-100%
Metalgitter eller -stænger	< 1 cm	90-100%
Metal- eller aluminiumsplader	< 1 cm	100%

## Funktioner og feedback på babyenheden

### Natlampe

Natlampen giver et blødt skær, der beroliger din baby.

- 1 Tryk på natlampeknapen bag på babyenheden for at tænde natlampen (fig. 14).
- 2 Tryk på natlampeknapen igen for at slukke natlampen.

### Vuggevisefunktion

- 1 Tryk på vuggevise play/stop-knappen på babyenheden for at afspille den sidst valgte vuggevise (fig. 15).  
Den valgte vuggevise gentages i 30 minutter.
- 2 Tryk på den næste vuggevise for at vælge en anden vuggevise på listen (fig. 16).
- 3 Hvis du vil justere lydniveauet for vuggevisen, skal du trykke på + eller - knappen på babyenheden.
- 4 Vuggevisen kan stoppes ved at trykke på afspil/stop-knappen på babyenheden.

## Søgning efter forældreenheden

Hvis forældreenheden er blevet væk, kan du søge efter den ved hjælp af PAGE-knappen på babyenheden. Denne funktion fungerer kun, når forældreenheden er tændt.

- 1 Tryk på PAGE-knappen (Søgning) på babyenheden (fig. 17). Forældreenheden afgiver en søgealarmtone.
- 2 Du kan stoppe søgealarmen ved at trykke på PAGE-knappen igen eller på en vilkårlig knap på forældreenheden. Søgealarmtonen stopper automatisk efter 2 minutter.

## Batteristatusindikator

Batteristatusindikatoren lyser konstant grønt, når babyenheden kører på batteri, og batterierne har tilstrækkelig energi.

Batteristatusindikatoren blinker hurtigt rødt, når batterierne er ved at løbe tør, mens babyenheden kører på batterier (fig. 18).

**Bemærk:** Batteristatusindikatoren er slukket, når babyenheden får strøm fra adapteren.

Udskift batterierne, når de er ved at løbe tør.

## Funktioner og feedback på forældreenheden

### Lydstyrke

Der er fem lydstyrkeniveauer og en lydløs-indstilling.

#### Indstilling af lydstyrken

- 1 Tryk én gang på + eller - knappen.  
Lysindikatorerne for lydstyrke viser den aktuelle lydstyrke (fig. 19).
- 2 Tryk på + knappen for at øge lydstyrken eller på - knappen for at sænke lydstyrken.
- 3 Hvis du ikke trykker på en knap i mere end 3 sekunder, slukker indikatorerne for lydniveau, og indstillingen gemmes.

#### Lydløs

Under den laveste lydstyrkeindstilling er der en lydløs-indstilling.

- 1 Tryk én gang på + eller - knappen.  
Lysindikatorerne for lydstyrke viser den aktuelle lydstyrke.
- 2 Hold - knappen nede i mere end 3 sekunder for at slå lydstyrken fra.

**Bemærk:** Lysindikatorerne for lydstyrke viser altid, at babyen siger lyde, selvom lydstyrken er slået fra.

### Talefunktion

- 1 Hvis du ønsker for at trøste dit barn, skal du trykke på knappen TALK (Tal) på forældreenheden og tale tydeligt ind i mikrofonen på forsiden på 15-30 (fig. 20) cm afstand.  
LINK-indikatoren begynder at blinke grønt.

**Bemærk:** Hvis du har indstillet lydstyrken for vuggevisen højere på babyenheden, vil lyden også være højere, når du bruger talefunktionen på forældreenheden.

- 2 Slip TALK-knappen (Tale), når du er færdig med at tale.

### Batteristatusindikator

Når de genopladelige batterier i forældreenheden er ved at løbe tør for strøm, blinker batteristatusindikatoren rødt, og forældreenheden bipper (fig. 21). Enheden kan køre i mindst 30 minutter mere.

Når det genopladelige batteri i forældreenheden er næsten tomt, blinker batteristatusindikatoren rødt.

Forældreenheden slukker, hvis du ikke slutter den til stikkontakten til genopladning, mens batteristatusindikatoren blinker rødt.

Batteristatusindikatoren blinker grønt, når forældreenheden lader op (fig. 21).

### Mikrofonens følsomhed

Denne funktion giver dig mulighed for at justere mikrofonfølsomheden i babyenheden. Mikrofonens følsomhed afgør, hvilket lydniveau babyenheden registrerer. Du vil f.eks. gerne kunne høre, når barnet græder, men du er mindre interesseret i at høre, når barnet pludrer.

**Bemærk:** Forældreenheden bruger mindre strøm, når den er indstillet til et lavere følsomhedsniveau.

- 1 Tryk én gang (fig. 22) på følsomhedsknappen.  
Lysindikatorerne for lydstyrke tændes kort og viser det aktuelle følsomhedsniveau (fig. 19).
- 2 Tryk på følsomhedsknappen igen inden for 3 sekunder for at forøge følsomhedsniveauet.  
Når det maksimale følsomhedsniveau er nået, vil det laveste følsomhedsniveau blive valgt igen.
- 3 Hvis du ikke trykker på en knap i mere end 3 sekunder, slukker indikatorerne for lydniveau, og indstillingen gemmes.

### ECO-modus (Øko-modus)

Smart ECO er en standardfunktion på denne babyalarm. Funktionen reducerer automatisk DECT-signalet fra babyenheden og sparer dermed strøm. Hvis du ønsker at spare endnu mere strøm, skal du aktivere ECO Max-tilstanden. I denne tilstand er DECT-signalet på babyenheden deaktiveret, så længe barnet ikke siger nogen lyd.

**Forsigtig: Når barnet siger en lyd, kan der være en lille forsinkelse i reaktionen, idet DECT-signalet skal aktiveres igen, før babyenheden kan sende feedback til forældreenheden.**

Du skal være opmærksom på følgende:

- I ECO Max-tilstand modtager du ikke feedback, når babyenheden er slukket, eller når forældreenheden er uden for babyenhedens rækkevidde. Du kan kontrollere forbindelsen ved at trykke på en knap på forældreenheden.

#### Aktivering af ECO Max-tilstanden

Kontrollér, at forældreenheden er forbundet til babyenheden.

- 1 Tryk på knappen (fig. 23) ECO Max.  
ECO Max-indikatoren lyser med blåt lys. Forbindelsesindikatoren begynder langsomt at blinke grønt ca. 1 min. efter, babyen er holdt op med at sige lyde (fig. 24).  
Når forældreenheden modtager et DECT-signal fra babyenheden, fordi babyenheden siger en lyd, lyser forbindelsesindikatoren konstant grønt.

#### Deaktivering af ECO Max-tilstand

- 1 Tryk på knappen (fig. 23) ECO Max.

ECO Max-indikatorer går ud.

## Reklamationsret og support

Hvis du har brug for hjælp eller support, bedes du besøge [www.philips.com/support](http://www.philips.com/support) eller læse i folderen om international garanti.

## Genanvendelse

- Dette symbol betyder, at dette produkt ikke må bortskaffes sammen med almindeligt husholdningsaffald (2012/19/EU) (fig. 25).
- Dette symbol betyder, at dette produkt indeholder genopladelige batterier og engangsbatterier, som ikke må bortskaffes sammen med almindeligt husholdningsaffald (2006/66/EF) (fig. 26).
- Følg den nationale lovgivning om særskilt indsamling af elektriske og elektroniske produkter og genopladelige batterier samt engangsbatterier. Korrekt bortskaffelse er med til at forhindre negativ påvirkning af miljøet og menneskers helbred.

## Udtagning af genopladelige batterier og engangsbatterier

Udtagning af genopladelige batterier og engangsbatterier er beskrevet i brugervejledningens anvisninger om placering og/eller udtagning af batterier.

## Ofte stillede spørgsmål

Spørgsmål	Svar
Hvorfor lyser strømindikatoren på babyenheden og forbindelsesindikatoren på forældreenheden ikke, når jeg trykker på enhedernes on/off-knapper?	Måske er det genopladelige batteri i forældreenheden tomt, og forældreenheden er ikke sluttet til en stikkontakt. Sæt det lille stik i forældreenheden, og slut adapteren til en stikkontakt. Tryk derefter på tænd/sluk-knappen for at etablere forbindelse med babyenheden.
Hvorfor lyser batteristatusindikatoren på forældreenheden ikke, når jeg sætter forældreenheden til at genoplade?	Måske er engangsbatterierne i babyenheden tomme, og babyenheden er ikke sluttet til en stikkontakt. Udskift engangsbatterierne, eller slut babyenheden til en stikkontakt. Tryk derefter på tænd/sluk-knappen for at etablere forbindelse med forældreenheden.
Hvorfor lyser batteristatusindikatoren på forældreenheden ikke, når jeg sætter forældreenheden til at genoplade?	Det tager et par minutter, før batteristatus lyser, især når du oplader forældreenheden første gang eller efter en længere periode, hvor den ikke er blevet brugt.
Er min babyalarm sikret mod aflytning og interferens?	DECT-teknologien i denne babyalarm garanterer, at der ikke vil forekomme interferens fra andet udstyr eller aflytning.
Hvorfor bipper forældreenheden?	Hvis forældreenheden bipper, når LINK-indikatoren blinker rødt, kan den have mistet forbindelsen til babyenheden. Flyt forældreenheden tættere til babyenheden for at genetablere forbindelsen mellem forældreenhed og babyenhed.

Spørgsmål	Svar
	Hvis forældreenheden bipper, og batteristatusindikatoren blinker rødt, skal forældreenheden oplades.
	Hvis babyenheden er slukket, skal den tændes.
Hvorfor afgiver forældreenheden en skinger, hvinende tone?	Enhederne er muligvis placeret for tæt på hinanden. Sørg for, at forældreenheden og babyenheden er placeret mindst 1,5 m fra hinanden. Det tager et par sekunder, før hyletonen stopper.
	Lydstyrken på forældreenheden kan være indstillet for højt. Skru ned for lydstyrken på forældreenheden.
Hvorfor hører jeg ingen lyde/Hvorfor kan jeg ikke høre mit barn græde?	Lydstyrken på forældreenheden kan være indstillet for lavt, eller den kan være deaktiveret. Skru op for lydstyrken på forældreenheden.
	Niveauet for mikrofonfølsomheden på babyenheden er muligvis for lavt. Niveauet for mikrofonfølsomheden på forældreenheden skal hæves.
	Babyenhed og forældreenhed er uden for indbyrdes rækkevidde. Reducer afstanden mellem enhederne.
Hvorfor reagerer forældreenheden alt for hurtigt på lyde fra omgivelserne?	Babyenheden opfanger også andre lyde end lyde fra barnet. Flyt de uønskede lydilder væk fra babyenheden.
	Niveauet for mikrofonfølsomheden på babyenheden er muligvis for højt. Niveauet for mikrofonfølsomheden på forældreenheden skal sænkes.
Hvordan kan det være, at forældreenheden reagerer så langsomt på barnets lyde?	Niveauet for mikrofonfølsomheden på babyenheden er muligvis for lavt. Niveauet for mikrofonfølsomheden på forældreenheden skal hæves.
	ECO Max-tilstanden er slået til, og babyenheden aktiverer først DECT-signalet, når barnet siger lyde. Sluk for ECO Max-tilstanden for at få babyenheden til at sende DECT-signaler konstant og få forældreenheden til at reagere hurtigere på babyens lyde.
Hvorfor løber de ikke-genopladelige batterier i babyenheden så hurtigt tør for strøm? Hvordan kan jeg spare på batterierne?	Følsomheden på babyenhedens mikrofon er måske indstillet for højt, og derfor sender babyenheden oftere. Niveauet for mikrofonfølsomheden skal sænkes i menuen på forældreenheden.
	Højttalerlydstyrken på babyenheden er muligvis for høj, hvilket får babyenheden til at bruge meget strøm. Skru ned for højttalerlydstyrken på babyenheden.
	Du har måske slået natbelysning til. Hvis du vil benytte natbelysning, anbefaler vi, du lader babyenheden køre på lysnet.
	Hvis du ønsker at spare på strømmen, skal du aktivere ECO Max-tilstanden.



**Spørgsmål**

**Svar**

Den specifikke rækkevidde for babyalarmen er 330 m. Hvorfor er min babyalarms rækkevidde meget mindre?

Den angivne rækkevidde gælder kun udendørs uden forhindringer.

Hvorfor er brugstiden for min forældreenhed kortere end 24 timer?

Når forældreenheden oplades de første fire gange, er brugstiden mindre end 24 timer. De genopladelige batterier når først fuld kapacitet, når de er blevet opladet og afladet mindst fire gange.

Lydstyrken og mikrofonfølsomheden på forældreenheden er muligvis for høj, hvilket får forældreenheden til at bruge meget strøm. Lydstyrken og mikrofonfølsomheden skal sænkes på forældreenheden.

Forældreenheden er muligvis tændt under opladningen. Sluk for forældreenheden under opladningen.

Hvad sker der ved strømsvigt?

Hvis forældreenheden er tilstrækkeligt opladet, og der er batterier i babyenheden, vil babyalarmen fortsat fungere i tilfælde af et strømsvigt.

Forældreenheden slukkede sig selv og kan ikke tændes igen. Hvad skal jeg gøre?

Tag batterierne ud af forældreenheden, og sæt dem i igen. Der vil nu automatisk blive tændt for forældreenheden. Du kan også sætte det lille stik i forældreenheden, og adapteren i en stikkontakt. Der vil nu automatisk blive tændt for forældreenheden.

Hvorfor kan det tage op til 10 timer at oplade forældreenheden, selvom batterierne ikke er helt afladede?

Du har taget batterierne ud og sat dem i igen. Derfor vil forældreenheden lade batterierne helt op til 10 timer.

For at give batterierne en lang levetid i mange år er opladningen gjort langsommere, når batterierne er mere end 50 % opladet.

## Einführung

Herzlichen Glückwunsch zu Ihrem Kauf und willkommen bei Philips Avent! Um die Kundenunterstützung von Philips Avent optimal zu nutzen, registrieren Sie Ihr Produkt bitte unter [www.philips.com/welcome](http://www.philips.com/welcome).

Philips Avent hat es sich zur Aufgabe gemacht, zuverlässige Produkte für Babys und Kleinkinder zu entwickeln, die Eltern beruhigende Gewissheit verschaffen. Das Philips Avent-Babyphone unterstützt Sie rund um die Uhr und lässt Sie Ihr Baby zu jeder Zeit deutlich und ohne Störgeräusche hören. Die DECT-Technologie garantiert den störungsfreien und klaren Empfang zwischen Babyeinheit und Elterneinheit.

## Übersicht (Abb. 1)

- 1 Elterneinheit
- 2 "Talk"-Taste (Sprechtaste)
- 3 "Sensitivity"-Taste (Empfindlichkeitstaste)
- 4 "Link"-Anzeige (Verbindungsanzeige)
- 5 Lautsprecher
- 6 Mikrophon
- 7 Lautstärkeanzeigen
- 8 ECO Max-Taste mit Anzeige
- 9 Batteriestandanzeige
- 10 Lautstärketasten + und -
- 11 Ein-/Ausschalter
- 12 Halstragebandschlaufe
- 13 Batteriefach
- 14 Buchse für Gerätestecker
- 15 Batteriefachabdeckung
- 16 Akkus
- 17 Adapter mit kleinem Stecker
- 18 Halstrageband
- 19 Babyeinheit
- 20 Nachtlicht
- 21 Mikrophon
- 22 PAGE-Taste (Ruftaste)
- 23 Betriebsanzeige
- 24 Ein-/Ausschalter
- 25 Lautsprecher
- 26 Batteriestandanzeige
- 27 Taste Lautstärke "+"
- 28 Taste Lautstärke "-"
- 29 Wiedergabe-/Stopptaste für Schlaflieder
- 30 Taste für das nächste Schlaflied
- 31 Ein-/Ausschalter für Nachtlicht
- 32 Batteriefach
- 33 Buchse für Gerätestecker
- 34 Batteriefachabdeckung
- 35 Nicht wiederaufladbare Batterien 1,5V R6 AA (nicht im Lieferumfang enthalten)
- 36 Adapter mit kleinem Stecker

## Wichtige Sicherheitsinformationen

Lesen Sie diese wichtigen Informationen vor dem Gebrauch des Geräts aufmerksam durch, und bewahren Sie sie für eine spätere Verwendung auf.

## WICHTIG

**Dieses Babyphone ist zu Ihrer Unterstützung gedacht. Es ist kein Ersatz für eine angemessene und verantwortungsvolle Überwachung durch Erwachsene und sollte keineswegs als solcher eingesetzt werden.**

Lassen Sie Ihr Baby nie alleine zuhause. Sorgen Sie stets dafür, dass jemand anwesend ist, der auf das Baby aufpasst und es versorgt.

### Haftungsausschluss

Bitte beachten Sie, dass Sie dieses Babyphone auf eigene Verantwortung gebrauchen. Koninklijke Philips N.V. und ihre Tochtergesellschaften sind nicht verantwortlich für den Betrieb des Babyphones oder dessen Gebrauch durch Sie und tragen daher keine Haftung in Zusammenhang mit dem Einsatz des Babyphones.

## Gefahr

- Tauchen Sie keine Teile des Babyphones in Wasser oder andere Flüssigkeiten. Stellen Sie das Gerät nicht an Orten auf, an denen Wasser oder andere Flüssigkeiten auf das Gerät tropfen oder spritzen können. Benutzen Sie das Babyphone keinesfalls in feuchter Umgebung oder in der Nähe von Wasser.
- Legen Sie keine Gegenstände auf das Babyphone, und bedecken Sie es nicht. Achten Sie darauf, dass die Belüftungsöffnungen frei sind. Führen Sie die Installation gemäß den Anweisungen des Herstellers durch.
- Kabel stellen eine potenzielle Strangulationsgefahr dar. Halten Sie Kabel außer Reichweite von Kindern (mehr als 1 Meter Entfernung). Legen Sie das Babyphone niemals in das Bett oder den Laufstall (Abb. 2) des Babys.
- Durch falsches Austauschen der Einwegbatterien oder Akkus besteht Explosionsgefahr. Verwenden Sie nur die vorgeschriebenen Batterien und Akkus.

## Warnhinweis

- Überprüfen Sie vor dem ersten Gebrauch, ob die Spannungsangabe auf dem Adapter mit der örtlichen Netzspannung übereinstimmt.
- Modifizieren, trennen oder öffnen Sie den Adapter und das Kabel nicht, da dies eine Gefährdung darstellt.
- Verwenden Sie ausschließlich den mitgelieferten Adapter (Modell S003PV0600050).
- Wenn der Adapter defekt oder beschädigt ist, darf er nur durch ein Original-Ersatzteil ausgetauscht werden, um Gefährdungen zu vermeiden.
- Dieses Gerät kann von Kindern ab 8 Jahren und Personen mit verringerten physischen, sensorischen oder psychischen Fähigkeiten oder Mangel an Erfahrung und Kenntnis verwendet werden, wenn sie bei der Verwendung beaufsichtigt werden oder Anleitung zum sicheren Gebrauch des Geräts erhalten und die Gefahren verstanden haben. Kinder dürfen nicht mit dem Gerät spielen. Die Reinigung und Pflege des Geräts darf von Kindern nicht ohne Aufsicht durchgeführt werden.
- Achten Sie darauf, dass das Netzkabel nicht betreten und, insbesondere an Steckern und Steckdosen und an den Austrittspunkten am Gerät, nicht geknickt wird.
- Stellen Sie das Babyphone so auf, dass das Kabel an Türen und Durchgängen nicht im Weg ist. Wenn Sie das Babyphone auf einem Tisch oder niedrigen Schrank aufstellen, lassen Sie das Netzkabel nicht über die Tischkante oder Ablagefläche hängen. Führen Sie das Kabel so, dass es am Boden keine Stolpergefahr darstellt.
- Halten Sie das Verpackungsmaterial (Plastikbeutel, Kartonfüllmaterial usw.) von Kindern fern. Diese Gegenstände sind kein Spielzeug.

## 28 Deutsch

- Öffnen Sie das Gehäuse der Babyeinheit und der Elterneinheit (mit Ausnahme der Batteriefächer) nicht. Es besteht Stromschlaggefahr.

### Achtung

- Verwenden Sie das Gerät bei Temperaturen zwischen 0 °C und 40 °C.
- Platzieren Sie das Gerät nicht in der Nähe von Wärmequellen wie z. B. Heizkörpern, Öfen oder anderen Geräten (einschließlich Verstärkern), die Wärme erzeugen.
- Achten Sie darauf, dass Sie Adapter, Stecker und Netzkabel sowie Batterien und Akkus nur mit trockenen Händen anfassen.
- Alle erforderlichen Markierungen befinden sich auf dem Batteriefach der Elterneinheit und der Babyeinheit sowie dem unteren Teil des Ladegeräts (falls vorhanden).
- Verwenden Sie für die Elterneinheit nur den mit dem Babyphone gelieferten Akku.
- Laden Sie den Akku wie in der Bedienungsanleitung beschrieben auf.
- Die Elterneinheit kann nur mit dem mitgelieferten Akku nachgeladen werden.
- Damit Batterien und Akkus nicht explodieren oder auslaufen und das Babyphone beschädigen oder Verätzungen oder Haut- und Augenreizungen verursachen, beachten Sie Folgendes:
  - Laden Sie keine nicht wiederaufladbaren Batterien in der Elterneinheit.
  - Entnehmen Sie Akkus und Batterien, wenn das Babyphone länger als 30 Tage nicht in Gebrauch sein wird.
  - Achten Sie darauf, dass die Polung (+) bzw. (-) auf den Batterien mit den Markierungen im Batteriefach übereinstimmt.
  - Halten Sie die Batterien von Hitzequellen fern (Sonnenlicht, Feuer usw.).
  - Lassen Sie keine leeren Batterien in der Babyeinheit.
- Um zu verhindern, dass Akkus und Batterien überhitzen und Giftstoffe, Wasserstoff oder Sauerstoff freisetzen, überladen Sie die Akkus nicht, schließen Sie die Pole nicht kurz, achten Sie auf richtige Polarität beim Laden, und beschädigen Sie Akkus und Batterien nicht.
- Fassen Sie beschädigte oder auslaufende Batterien nur mit Schutzhandschuhen an, um Ihre Haut zu schützen.

### Einhaltung von Normen

- Dieses Produkt erfüllt die Anforderungen der Europäischen Gemeinschaft (Abb. 3) zur elektromagnetischen Verträglichkeit.
- Philips Consumer Lifestyle erklärt hiermit, dass dieses Babyphone die grundlegenden Anforderungen und andere relevante Bestimmungen der Richtlinie 2014/53/EU (DECT: Frequenzband 1880–1900 MHz, abgestrahlte maximale Sendeleistung: 250 mW). Eine Kopie der EG-Konformitätserklärung finden Sie unter [www.philips.com/support](http://www.philips.com/support).

### Elektromagnetische Felder

Dieses Philips-Gerät erfüllt alle einschlägigen Normen und Vorschriften zur Exposition gegenüber elektromagnetischen Feldern.

## Für den Gebrauch vorbereiten

### Babyeinheit

Wir raten, die Babyeinheit am Stromnetz zu betreiben. Zur automatischen Pufferung bei einem Stromausfall können Sie vier AA-Alkalibatterien (1,5 V, nicht im Lieferumfang enthalten) einlegen.

Verwenden Sie keine wiederaufladbaren Akkus. Die Babyeinheit hat keine Ladefunktion, und Akkus entladen sich mit der Zeit, wenn sie nicht in Gebrauch sind.

- 1 Nehmen Sie die Abdeckung vom Batteriefach (Abb. 4).
- 2 Setzen Sie vier nicht wiederaufladbare Batterien (1,5 V, R6 AA) ein. Achten Sie auf die richtige Richtung (Abb. 5): Die Pole (+) und (-) müssen mit der Markierung im Batteriefach übereinstimmen.
- 3 Setzen Sie die Akkufachabdeckung wieder auf.
- 4 Stecken Sie den kleinen Gerätestecker in die Buchse der Babyeinheit und den Adapter in eine Netzsteckdose (Abb. 6).

## Elterneinheit

Die Elterneinheit wird mit zwei Ni-MH-Akkus (850 mAh) betrieben, die im Lieferumfang des Babyphones enthalten sind. Laden Sie die Elterneinheit vor dem ersten Gebrauch und wenn die Akkus fast leer sind.

- 1 Achten Sie darauf, dass die Elterneinheit ausgeschaltet und vom Stromnetz getrennt ist.
- 2 Nehmen Sie die Abdeckung vom Batteriefach (Abb. 7).
- 3 Legen Sie die Akkus ein. Achten Sie auf die richtige Richtung (Abb. 8): Die Pole (+) und (-) müssen mit der Markierung im Batteriefach übereinstimmen.
- 4 Setzen Sie die Akkufachabdeckung wieder auf.
- 5 Stecken Sie den Netzstecker in die Elterneinheit und den Adapter in die Steckdose (Abb. 9).  
Das Akkustandanzeigeblickt grün, um anzuzeigen, dass das Gerät auflädt.

**Hinweis:** Die Akkus erreichen ihre volle Kapazität nach 4-maligem Laden und Entladen.

Danach beträgt die normale Ladezeit 10 Stunden und die normale Betriebszeit 24 Stunden.

Akkus:

Hersteller	Modell	Bemessung
BYD	H-AAA850A-MB20	1,2 V Ni-MH AAA/R03 850 mAh
GPI	PH85AAAHC	1,2 V Ni-MH AAA/R03 850 mAh

Adapter:

Modellnummer GB	S003PB0600050
Modellnummer EU	S003PV0600050

## Verwenden des Babyphones

### Aufstellen des Babyphones

Stellen Sie die Babyeinheit außer Reichweite Ihres Babys auf. Legen Sie die Babyeinheit keinesfalls in das Kinderbett oder in den Laufstall.

Da durch das Kabel der Babyeinheit potenziell Strangulationsgefahr besteht, stellen Sie sicher, dass die Babyeinheit und das Kabel mindestens 1 Meter vom Baby entfernt sind. (Abb. 10)

Um einen schrillen Ton von einer oder beiden Einheiten zu vermeiden, stellen Sie sicher, dass sich die Elterneinheit mindestens 1,5 Meter von der Babyeinheit entfernt befindet.

Hinweis: Wenn sich die Elterneinheit außer Reichweite der Babyeinheit befindet, piept die Elterneinheit von Zeit zu Zeit. Die Verbindungsanzeige an der Elterneinheit blinkt rot.

## Verbinden der Elterneinheit mit der Babyeinheit

- 1 Halten Sie den Ein-/Ausschalter an der Babyeinheit zwei Sekunden (Abb. 11) gedrückt.
  - Alle Anzeigen an der Babyeinheit leuchten kurz auf.
- 2 Halten Sie den Ein-/Ausschalter an der Elterneinheit zwei Sekunden (Abb. 12) lang gedrückt.
  - Alle Anzeigen an der Elterneinheit leuchten kurz auf.
  - Die "Link"-Anzeige (Verbindungsanzeige) blinkt rot, und die Elterneinheit beginnt die Babyeinheit zu suchen.
  - Wenn Elterneinheit und Babyeinheit verbunden sind, leuchtet die "Link"-Anzeige (Verbindungsanzeige) grün (Abb. 13).
  - Solange keine Verbindung besteht, blinkt die "Link"-Anzeige (Verbindungsanzeige) rot und die Elterneinheit piept von Zeit zu Zeit.

Hinweis: Der Verbindungsaufbau zwischen Elterneinheit und Babyeinheit dauert weniger als 15 Sekunden.

## So gehen Sie vor, wenn keine Verbindung hergestellt wurde

- Wenn sich die Elterneinheit außerhalb der Reichweite befindet, bewegen Sie sie in die Nähe der Babyeinheit, jedoch nicht näher als 1 Meter.
- Wenn sich die Baby- oder die Elterneinheit zu nahe an einem anderen DECT-Gerät (z. B. einem schnurlosen Telefon) befindet, schalten Sie dieses Gerät aus, oder stellen Sie die Einheit weiter entfernt von diesem Gerät auf.
- Wenn die Babyeinheit ausgeschaltet ist, schalten Sie sie ein.

### Empfangsbereich

- Der Empfangsbereich beträgt 330 Meter im Außenbereich und bis zu 50 Metern im Innenbereich.
- Die Reichweite des Babyphones ist von der Umgebung und von eventuellen Störfaktoren abhängig. Nasse und feuchte Materialien können die Reichweite um bis zu 100 % verringern. Trockene Materialien haben den in der Tabelle unten angegebenen Einfluss auf die Reichweite.

<b>Trockene Materialien</b>	<b>Materialstärke</b>	<b>Empfangsverlust</b>
Holz, Gips, Pappe, Glas (ohne Metall, Drähte oder Blei)	< 30 cm	0-10%
Ziegel, Sperrholz	< 30 cm	5-35%
Stahlbeton	< 30 cm	30-100%
Metallgitter oder -stangen	< 1 cm	90-100%
Metall- oder Aluplatten	< 1 cm	100%

# Funktionen und Signale der Babyeinheit

## Nachtlicht

Das Nachtlicht erzeugt ein sanftes Licht, das Ihr Baby beruhigt.

- 1 Drücken Sie die Nachtlichttaste an der Rückseite der Babyeinheit, um das Nachtlicht (Abb. 14) einzuschalten.
- 2 Drücken Sie zum Ausschalten des Nachtlichts erneut die Nachtlichttaste.

## Schlaflied-Funktion

- 1 Drücken Sie die Wiedergabe-/Stopptaste an der Babyeinheit, um das zuletzt ausgewählte Schlaflied (Abb. 15) wiederzugeben.  
Das ausgewählte Schlaflied wird 30 Minuten lang wiederholt.
- 2 Drücken Sie die Taste für das nächste Schlaflied, um ein anderes Schlaflied aus der Liste (Abb. 16) zu wählen.
- 3 Um die Lautstärke des Schlaflieds einzustellen, drücken Sie die Taste "+" oder "-" an der Babyeinheit.
- 4 Um die Wiedergabe des Schlaflieds zu beenden, drücken Sie die Wiedergabe-/Stopptaste an der Babyeinheit.

## Die Elterneinheit rufen

Wenn Sie die Elterneinheit verlegt haben, können Sie die PAGE-Taste (Ruftaste) an der Babyeinheit verwenden, um die Elterneinheit zu suchen. Dazu muss die Elterneinheit eingeschaltet sein.

- 1 Drücken Sie die PAGE-Taste (Ruftaste) an der Babyeinheit (Abb. 17). Die Elterneinheit gibt ein akustisches Rufsignal ab.
- 2 Um dieses zu beenden, drücken Sie erneut die PAGE-Taste (Ruftaste) an der Babyeinheit oder eine beliebige Taste an der Elterneinheit. Das akustische Rufsignal hört automatisch nach 2 Minuten auf.

## Batteriestandanzeige

Die Batteriestandanzeige leuchtet grün, wenn sich die Babyeinheit im Batteriebetrieb befindet und die Batterien ausreichend Ladung haben.

Die Batteriestandanzeige blinkt schnell rot, wenn die Batterien der Babyeinheit im Batteriebetrieb (Abb. 18) fast leer sind.

**Hinweis:** Die Batteriestandanzeige ist aus, wenn die Babyeinheit über den Adapter gespeist wird.

Ersetzen Sie die Batterien, wenn sie zur Neige gehen.

# Funktionen und Signale der Elterneinheit

## Lautstärke

Es gibt fünf Lautstärkeeinstellungen und eine "Stummschaltung".

### Einstellen der Lautstärke

- 1 Drücken Sie die Taste "+" oder "-" einmal.  
Die Lautstärkeanzeigen zeigen die aktuelle Lautstärke (Abb. 19) an.

## 32 Deutsch

- 2 Drücken Sie zur Erhöhung der Lautstärke die Taste "+" bzw. zur Reduzierung der Lautstärke die Taste "-".
- 3 Wenn Sie für länger als 3 Sekunden keine Taste drücken, erlöschen die Lautstärkeanzeigen und die Einstellung wird gespeichert.

### Stummschaltung

Nach der niedrigsten Lautstärkeneinstellung gibt es die Einstellung "Stummschaltung".

- 1 Drücken Sie die Taste "+" oder "-" einmal.  
Die Lautstärkeanzeigen zeigen die aktuelle Lautstärke an.
- 2 Halten Sie die Taste "-" länger als 3 Sekunden gedrückt, um die Lautstärke auf Stummschaltung zu setzen.

Hinweis: Die Lautstärkeanzeigen zeigen Geräusche Ihres Babys immer an, auch wenn der Ton stummgeschaltet ist.

### "Talk"-Funktion (Sprechfunktion)

- 1 Wenn Sie Ihr Kind beruhigen möchten, drücken Sie die TALK-Taste (Sprechtaste) an der Elterneinheit, und sprechen Sie aus 15 bis 30 cm Entfernung deutlich in das Mikrofon an der Vorderseite.  
Die "Link"-Anzeige (Verbindungsanzeige) beginnt grün zu blinken.

Hinweis: Wenn Sie die Lautstärke für das Schlaflied auf der Babyeinheit höher einstellen, wird der Ton auch dann lauter, wenn Sie die Sprechfunktion auf der Elterneinheit verwenden.

- 2 Lassen Sie die TALK-Taste (Sprechtaste) nach dem Sprechen wieder los.

### Batteriestandanzeige

Wenn die Ladung der wiederaufladbaren Akkus in der Elterneinheit zur Neige geht, blinkt die Akkustandanzeige rot und die Elterneinheit (Abb. 21) piept. Die Akkuladung reicht noch für mindestens 30 Minuten aus.

Wenn der Akku der Elterneinheit fast leer ist, blinkt die Akkustandanzeige schnell rot.

Wenn die Akkustandanzeige rot blinkt und Sie die Elterneinheit nicht rechtzeitig an der Netzsteckdose aufladen, schaltet sich die Elterneinheit aus.

Die Akkustandanzeige blinkt grün, wenn die Elterneinheit geladen wird (Abb. 21).

### Mikrofonempfindlichkeit

Mit dieser Option können Sie die Mikrofonempfindlichkeit der Babyeinheit einstellen. Die Mikrofonempfindlichkeit bestimmt, welchen Geräuschpegel die Babyeinheit wahrnimmt – wenn Sie beispielsweise zwar hören möchten, wenn Ihr Baby weint, nicht aber, wenn es murmelt.

Hinweis: Die Elterneinheit verbraucht weniger Strom, wenn die Empfindlichkeit niedriger eingestellt ist.

- 1 Drücken Sie die "Sensitivity"-Taste (Empfindlichkeitstaste) einmal (Abb. 22).  
Die Lautstärkeanzeigen leuchten kurz auf und zeigen die aktuelle Empfindlichkeitsstufe (Abb. 19) an.
- 2 Um eine höhere Empfindlichkeit einzustellen, drücken Sie die "Sensitivity"-Taste (Empfindlichkeitstaste) innerhalb von 3 Sekunden erneut.  
Wenn die höchste Empfindlichkeitsstufe erreicht ist und Sie die Taste ein weiteres Mal drücken, ist wieder die niedrigste Empfindlichkeitsstufe ausgewählt.



- 3 Wenn Sie für länger als 3 Sekunden keine Taste drücken, erlöschen die Lautstärkeanzeigen und die Einstellung wird gespeichert.

## ECO-Modus (Ökomodus)

Smart ECO ist eine Standardfunktion dieses Babyphones. Die Funktion reduziert automatisch das DECT-Signal von der Babyeinheit, um Energie zu sparen. Um noch mehr Energie zu sparen, aktivieren Sie den ECO Max-Modus. In diesem Modus ist das DECT-Signal der Babyeinheit ausgeschaltet, solange das Baby kein Geräusch macht.

**Achtung: Wenn das Baby ein Geräusch von sich gibt, kann es eine kleine Verzögerung geben, da sich das DECT-Signal erst wieder einschalten muss, bevor die Babyeinheit eine Rückmeldung an die Elterneinheit übertragen kann.**

Bitte beachten Sie Folgendes:

- Im ECO Max-Modus erhalten Sie keine Rückmeldung, wenn die Babyeinheit ausgeschaltet ist oder wenn sich die Elterneinheit außer Reichweite der Babyeinheit befindet. Sie können die Verbindung durch Drücken einer beliebigen Taste an der Elterneinheit überprüfen.

### Aktivieren des ECO Max-Modus

Stellen Sie sicher, dass die Elterneinheit mit der Babyeinheit verbunden ist.

- 1 Drücken Sie die ECO Max-Taste (Abb. 23).

Die blaue ECO Max-Anzeige leuchtet auf. Etwa 1 Minute, nachdem das Baby aufgehört hat, Geräusche (Abb. 24) zu machen, beginnt die "Link"-Anzeige (Verbindungsanzeige) langsam grün zu blinken.

Wenn die Elterneinheit ein DECT-Signal von der Babyeinheit erhält, weil das Baby ein Geräusch von sich gibt, leuchtet die "Link"-Anzeige kontinuierlich grün.

### Deaktivieren des ECO Max-Modus

- 1 Drücken Sie die ECO Max-Taste (Abb. 23).

Die ECO Max-Anzeige erlischt.

## Garantie und Support

Für Unterstützung und weitere Informationen besuchen Sie die Philips Website unter [www.philips.com/support](http://www.philips.com/support), oder lesen Sie die internationale Garantieschrift.

## Recycling

- Dieses Symbol bedeutet, dass das Produkt nicht mit dem normalen Hausmüll entsorgt werden kann (2012/19/EU) (Abb. 25).
  - Dieses Symbol bedeutet, dass das Produkt Akkus und Batterien enthält, die nicht mit dem normalen Hausmüll entsorgt werden dürfen (2006/66/EG) (Abb. 26).
- 1 Altgeräte/Altakkus/Batterien können kostenlos an geeigneten Rücknahmestellen abgegeben werden.
  - 2 Diese werden dort fachgerecht gesammelt oder zur Wiederverwendung vorbereitet. Altgeräte/Altakkus/Batterien können Schadstoffe enthalten, die der Umwelt und der menschlichen Gesundheit schaden können. Enthaltene Rohstoffe können durch ihre Wiederverwertung einen Beitrag zum Umweltschutz leisten.

## 34 Deutsch

- Die Löschung personenbezogener Daten auf den zu entsorgenden Altgeräten muss vom Endnutzer eigenverantwortlich vorgenommen werden.
- Hinweise für Verbraucher in Deutschland: Die in Punkt 1 genannte Rückgabe ist gesetzlich vorgeschrieben. Altgeräte mit Altbatterien und/oder Altakku, die nicht vom Altgerät umschlossen sind, sind vor der Abgabe an einer Rücknahmestelle von diesen zu trennen. Dies gilt nicht, falls die Altgeräte für eine Wiederverwendung noch geeignet (d.h. funktionstüchtig) sind und von den anderen Altgeräten getrennt werden. Sammel- und Rücknahmestellen in DE:  
<https://www.stiftung-ear.de/>; für Batterien auch Rückgabe im Handel möglich.

## Entnehmen von Akkus und Einwegbatterien

Beachten Sie beim Entnehmen und Einsetzen von Akkus und Einwegbatterien die Hinweise in der Bedienungsanleitung.

## Häufig gestellte Fragen

Frage	Antwort
Warum leuchten die Betriebsanzeige der Babyeinheit und die "Link"-Anzeige (Verbindungsanzeige) der Elterneinheit nicht auf, wenn ich den Ein-/Ausschalter an den Einheiten drücke?	Möglicherweise ist der Akku der Elterneinheit leer, und die Elterneinheit ist nicht eingesteckt. Stecken Sie den kleinen Gerätestecker ein, und stecken Sie den Adapter in eine Steckdose. Drücken Sie dann den Ein-/Ausschalter, um die Verbindung zu der Babyeinheit herzustellen.
	Möglicherweise sind die Batterien der Babyeinheit leer, und die Babyeinheit ist nicht an das Stromnetz angeschlossen. Ersetzen Sie die Batterien, oder schließen Sie die Babyeinheit an das Stromnetz an. Drücken Sie dann den Ein-/Ausschalter, um die Verbindung zur Elterneinheit herzustellen.
Warum leuchtet die Akkustandanzeige an der Elterneinheit nicht auf, wenn ich den Ladevorgang starte?	Es dauert einige Minuten, bis die Akkustandanzeige aufleuchtet. Dies gilt insbesondere, wenn Sie die Elterneinheit zum ersten Mal oder nach längerem Nichtgebrauch aufladen.
Ist mein Babyphone abhörsicher und störfest?	Dank der DECT-Technologie ist dieses Babyphone abhörsicher und unempfindlich gegen Störungen durch andere Geräte.
Warum ertönt an der Elterneinheit ein akustisches Signal?	Wenn die Elterneinheit piept und die "Link"-Anzeige (Verbindungsanzeige) rot blinkt, ist die Verbindung zur Babyeinheit unterbrochen. Bringen Sie die Elterneinheit näher an die Babyeinheit, um die Verbindung zwischen Eltern- und Babyeinheit wiederherzustellen.
	Wenn die Elterneinheit piept und die Akkustandanzeige rot blinkt, laden Sie die Elterneinheit auf.
	Wenn die Babyeinheit ausgeschaltet ist, schalten Sie die Babyeinheit ein.

Frage	Antwort
Warum gibt die Elterneinheit einen hohen Pfeifton aus?	Eventuell ist der Abstand zwischen den Einheiten zu gering. Elterneinheit und Babyeinheit sollten mindestens 1,5 Meter voneinander entfernt sein. Es dauert einige Sekunden, bis der Pfeifton aufhört.
	Eventuell ist die Lautstärke an der Elterneinheit zu hoch gewählt. Verringern Sie die Lautstärke an der Elterneinheit.
Warum höre ich kein Geräusch/warum höre ich mein Baby nicht weinen?	Eventuell ist die Lautstärke an der Elterneinheit zu niedrig gewählt oder stummgeschaltet. Erhöhen Sie die Lautstärke an der Elterneinheit.
	Eventuell ist die Mikrofonempfindlichkeit der Babyeinheit zu niedrig gewählt. Erhöhen Sie die Mikrofonempfindlichkeit an der Elterneinheit.
	Eventuell sind Elterneinheit und Babyeinheit zu weit voneinander entfernt. Verringern Sie die Entfernung zwischen den Einheiten.
Warum reagiert die Elterneinheit zu schnell auf Umgebungsgeräusche?	Die Babyeinheit nimmt außer den Geräuschen des Babys auch andere Geräusche auf. Entfernen Sie die Geräuschquellen aus der Nähe der Babyeinheit.
	Eventuell ist die Mikrofonempfindlichkeit der Babyeinheit zu hoch gewählt. Verringern Sie die Mikrofonempfindlichkeit an der Elterneinheit.
Warum reagiert die Elterneinheit langsam, wenn das Baby weint?	Eventuell ist die Mikrofonempfindlichkeit der Babyeinheit zu niedrig gewählt. Erhöhen Sie die Mikrofonempfindlichkeit an der Elterneinheit.
	Der ECO Max-Modus ist eingeschaltet, und die Babyeinheit schaltet das DECT-Signal erst ein, wenn das Baby Geräusche macht. Schalten Sie den ECO Max-Modus aus, damit die Babyeinheit ständig DECT-Signale sendet und die Elterneinheit schneller auf Geräusche des Babys reagiert.
Weshalb entleeren sich die Batterien in der Babyeinheit so schnell? Wie kann ich Batteriestrom sparen?	Die Mikrofonempfindlichkeit der Babyeinheit ist möglicherweise zu hoch eingestellt, was dazu führt, dass diese häufiger sendet. Verringern Sie die Mikrofonempfindlichkeit im Menü der Elterneinheit.
	Möglicherweise ist die Lautsprecherlautstärke an der Babyeinheit zu hoch, und die Babyeinheit verbraucht viel Energie. Verringern Sie die Lautsprecherlautstärke der Babyeinheit.
	Vielleicht ist das Nachtlicht eingeschaltet. Wenn Sie das Nachtlicht eingeschaltet lassen möchten, empfehlen wir, die Babyeinheit am Netz zu betreiben.
	Um mehr Energie zu sparen, aktivieren Sie den ECO Max-Modus.

<b>Frage</b>	<b>Antwort</b>
Die Reichweite des Babyphones ist mit 330 Metern angegeben. Warum ist die Reichweite meines Babyphones viel geringer?	Die angegebene Reichweite bezieht sich auf den Betrieb im Freien.
Warum ist die Betriebszeit meiner Elterneinheit kürzer als 24 Stunden?	Nach den ersten 4 Ladevorgängen der Elterneinheit reichen die Akkus für weniger als 24 Stunden Betrieb. Die Akkus erreichen die volle Kapazität erst nach mindestens 4 Lade- und Entladevorgängen.
	Möglicherweise sind Lautstärke und Mikrofonempfindlichkeit der Elterneinheit zu hoch, und die Elterneinheit verbraucht viel Energie. Verringern Sie die Lautstärke und die Mikrofonempfindlichkeit der Elterneinheit.
	Möglicherweise ist die Elterneinheit während des Ladevorgangs eingeschaltet. Schalten Sie die Elterneinheit während des Ladens aus.
Was passiert bei einem Stromausfall?	Wenn die Elterneinheit ausreichend geladen und die Babyeinheit mit Batterien bestückt ist, funktioniert das Babyphone auch bei Stromausfall.
Die Elterneinheit schaltet sich von allein aus und lässt sich nicht wieder einschalten. Was ist zu tun?	Entnehmen Sie die Akkus aus der Elterneinheit, und setzen Sie die Akkus wieder in die Elterneinheit – die Elterneinheit schaltet sich automatisch ein. Sie können auch den kleinen Gerätestecker in die Elterneinheit und den Adapter in die Steckdose stecken, um zu bewirken, dass sich die Elterneinheit automatisch einschaltet.
Warum dauert es bis zu 10 Stunden, bis die Elterneinheit geladen ist, obwohl die Akkus nicht ganz leer sind?	Sie haben die Akkus entnommen und wieder eingesetzt. Das hat zur Folge, dass die Elterneinheit die Akkus bis zu 10 Stunden voll lädt.
	Um die Akkulebensdauer über die Jahre zu schonen, wird der Ladevorgang verlangsamt, wenn die Akkus zu mehr als 50 % geladen sind.

## Introducción

Enhorabuena por la adquisición de este producto y bienvenido a Philips Avent. Para sacar el mayor partido a la asistencia que Philips Avent le ofrece, registre el producto en [www.philips.com/welcome](http://www.philips.com/welcome).

Philips Avent se dedica a la fabricación de productos fiables para el cuidado del bebé, que proporcionen a los padres la tranquilidad que necesitan. Este vigilabebés de Philips Avent permite vigilar al bebé de forma continua y oírlo con claridad sin ruidos que interfieran. La tecnología DECT garantiza cero interferencias y una señal nítida entre la unidad del bebé y la unidad de padres.

## Descripción general (Fig. 1)

- 1 Unidad de padres
- 2 Botón del intercomunicador
- 3 Botón de sensibilidad
- 4 Piloto "LINK"
- 5 Altavoz
- 6 Micrófono
- 7 Pilotos de nivel de sonido
- 8 Botón ECO Max con piloto
- 9 Piloto de estado de las pilas
- 10 Botones de volumen + y -
- 11 Botón de encendido/apagado
- 12 Cinta para el cuello
- 13 Compartimento de las pilas
- 14 Toma para clavija pequeña
- 15 Tapa del compartimento de las pilas
- 16 Pilas recargables
- 17 Adaptador con clavija pequeña
- 18 Cinta para el cuello
- 19 Unidad del bebé
- 20 Luz nocturna
- 21 Micrófono
- 22 Botón PAGE (Localización)
- 23 Piloto de encendido
- 24 Botón de encendido/apagado
- 25 Altavoz
- 26 Piloto de estado de las pilas
- 27 Botón de aumento del volumen
- 28 Botón de reducción del volumen
- 29 Botón de reproducción y parada de nanas
- 30 Botón de siguiente nana
- 31 Botón de encendido/apagado de la luz de compañía
- 32 Compartimento de las pilas
- 33 Toma para clavija pequeña
- 34 Tapa del compartimento de las pilas
- 35 Pilas R6 AA de 1,5 V no recargables (no suministradas)
- 36 Adaptador con clavija pequeña

## Información de seguridad importante

Antes de usar el aparato, lea atentamente esta información importante y consérvela por si necesitara consultarla en el futuro.

## IMPORTANTE

**Este vigilabebés está pensado como una ayuda. En ningún caso sustituye la supervisión responsable y adecuada por parte de un adulto y no debe utilizarse como tal.**

Nunca deje al bebé solo en la casa. Asegúrese siempre de que haya alguien presente para cuidar de él y hacerse cargo de sus necesidades.

### Descargo de responsabilidad

Tenga en cuenta que utiliza este vigilabebés bajo su responsabilidad. Koninklijke Philips N.V. y sus empresas filiales no se hacen responsables del funcionamiento ni el uso de este vigilabebés y, por lo tanto, no asumen responsabilidad alguna en relación con el uso del mismo.

## Peligro

- No sumerja nunca ninguna parte del vigilabebés en agua u otros líquidos. No coloque el aparato en un lugar en el que le pueda caer o salpicar agua o cualquier otro líquido. No utilice nunca el vigilabebés en lugares húmedos o cerca del agua.
- No coloque nunca ningún recipiente encima de la unidad del bebé ni lo cubra. No bloquee las aberturas de ventilación. Realice la instalación según las instrucciones del fabricante.
- Los cables presentan posibles riesgos de estrangulación. Mantenga los cables fuera del alcance de los niños (más de 1 metro/3,5 pies). No coloque nunca el vigilabebés en el interior de la cuna o del parque (Fig. 2) del bebé.
- Existe peligro de explosión si las pilas desechables o recargables se colocan de manera incorrecta. Sustituya las pilas solamente por otras del mismo tipo.

## Advertencia

- Antes de enchufar el aparato, compruebe si el voltaje indicado en el adaptador se corresponde con el voltaje de red local.
- No modifique ni corte ninguna pieza del adaptador ni del cable, ya que puede provocar una situación peligrosa.
- Utilice únicamente el adaptador que se suministra (modelo S003PV0600050).
- Si el adaptador está dañado, sustitúyalo siempre por otro del modelo original para evitar situaciones de peligro.
- Este aparato puede ser usado por niños a partir de 8 años y por personas con su capacidad física, psíquica o sensorial reducida y por quienes no tengan los conocimientos y la experiencia necesarios, si han sido supervisados o instruidos acerca del uso del aparato de forma segura y siempre que sepan los riesgos que conlleva su uso. No permita que los niños jueguen con el aparato. Los niños no deben limpiar el aparato ni realizar tareas de mantenimiento sin supervisión.
- Evite que el cable de alimentación se pise o se doble, especialmente en las clavijas, las tomas de corriente y el punto de salida del aparato.
- Coloque el vigilabebés de modo que el cable no obstruya el paso. Si coloca el vigilabebés sobre una mesa o un mueble bajo, no deje que el cable de alimentación cuelgue del borde de la mesa o encimera. No tienda el cable sobre el suelo donde pueda provocar tropiezos.
- Mantenga los materiales del embalaje (bolsas de plástico, cartones de protección, etc.) fuera del alcance de los niños, ya que no son un juguete.
- Para evitar descargas eléctricas, no abra la carcasa de la unidad del bebé o de la unidad de padres, excepto los compartimentos de las pilas.

## Precaución

- Utilice el aparato a una temperatura de entre 0 °C y 40 °C.

- No instale el aparato cerca de ninguna fuente de calor, como radiadores, rejillas de aire caliente, estufas u otros aparatos (incluidos amplificadores) que generen calor.
- Asegúrese de que tiene las manos secas al manipular los adaptadores, las clavijas y el cable de alimentación, así como al insertar o sustituir las pilas desechables o recargables.
- Todas las marcas obligatorias se encuentran en el compartimento de las pilas de la unidad de padres y la unidad del bebé, y en la carcasa inferior del cargador (si lo hubiera).
- Para la unidad de padres, utilice únicamente la batería recargable que se suministra con el vigilabebés.
- Cargue la batería recargable como se describe en el manual del usuario.
- La unidad de padres solo se puede recargar con la pila recargable que se suministra.
- Para evitar explosiones o fugas, que pueden dañar el vigilabebés y provocar quemaduras e irritación en la piel o en los ojos:
  - No recargue pilas no recargables en la unidad de padres.
  - Extraiga las pilas recargables y desechables si no va a utilizar el vigilabebés durante más de 30 días.
  - Asegúrese de que los polos + y - de las pilas estén en la posición correcta.
  - Mantenga las pilas alejadas de fuentes de calor excesivo, como la luz solar, el fuego o similares.
  - No deje las pilas descargadas en la unidad del bebé.
- Para evitar que las pilas se calienten o liberen materiales tóxicos, hidrógeno u oxígeno, no sobrecargue, cortocircuite, cargue con la polaridad invertida ni dañe las pilas.
- Para manipular pilas dañadas o con fugas, lleve guantes protectores para protegerse la piel.

## Cumplimiento de las normas

- Este producto cumple los requisitos de la Comunidad (Fig. 3) Europea relativos a las interferencias de radio.
- Por la presente, Philips Consumer Lifestyle declara que este vigilabebés cumple los requisitos fundamentales y otras disposiciones pertinentes de la Directiva 2014/53/UE (DECT: banda de frecuencia 1880-1900 MHz, potencia máxima de radiofrecuencia: 250 mW). Hay una copia de la declaración de conformidad de la CE disponible en línea en [www.philips.com/support](http://www.philips.com/support).

## Campos electromagnéticos (CEM)

Este Philips cumple los estándares y las normativas aplicables sobre exposición a campos electromagnéticos.

## Preparación para su uso

### Unidad del bebé

Es aconsejable utilizar la unidad del bebé enchufada a la red eléctrica. Para garantizar una alimentación de reserva automática en caso de fallo de la red eléctrica, puede introducir cuatro pilas alcalinas AA de 1,5 V (no incluidas).

No utilice pilas recargables. La unidad del bebé no tiene función de carga y las pilas recargables se descargan lentamente mientras no se utilizan.

- 1** Quite la tapa del compartimento (Fig. 4) de las pilas.
- 2** Inserte cuatro pilas R6 AA de 1,5 V no recargables. Asegúrese de que los polos + y - estén en el sentido (Fig. 5) correcto.
- 3** Vuelva a colocar la tapa.

## 40 Español

- 4 Enchufe la clavija pequeña a la unidad del bebé y conecte el adaptador a una toma eléctrica (Fig. 6).

### Unidad de padres

La unidad de padres funciona con dos pilas recargables Ni-MH de 850 mAh que se suministran con el vigilabebés. Cargue la unidad de padres antes de utilizarla por primera vez y cuando quede poca carga en las pilas.

- 1 Asegúrese de que la unidad de padres esté apagada y desenchufada de la red eléctrica.
- 2 Quite la tapa del compartimento (Fig. 7) de las pilas.
- 3 Inserte las pilas recargables. Asegúrese de que los polos + y - estén en el sentido (Fig. 8) correcto.
- 4 Vuelva a colocar la tapa.
- 5 Enchufe el adaptador de alimentación a la unidad de padres y conecte el adaptador a una toma eléctrica (Fig. 9).

El indicador de estado de las pilas parpadea en verde para indicar que el aparato se está cargando.

**Nota:** Las pilas recargables tardan 4 ciclos de carga y descarga en alcanzar su capacidad total.

El tiempo de carga normal es de 10 horas y el tiempo de funcionamiento normal de 24 horas.

Pilas recargables:

Fabricante	Modelo	Clasificación
BYD	H-AAA850A-MB20	1,2 V Ni-MH AAA/R03 850 mAh
GPI	PH85AAAHC	1,2 V Ni-MH AAA/R03 850 mAh

Adaptadores:

Número de modelo R. U.	S003PB0600050
Número de modelo U. E.	S003PV0600050

## Uso del vigilabebés

### Colocación del vigilabebés

Mantenga el vigilabebés fuera del alcance del bebé. No coloque nunca la unidad del bebé en el interior de la cuna o del parque.

El cable de la unidad del bebé presenta posibles riesgos de estrangulación, por lo que debe asegurarse de que la unidad del bebé y su cable están al menos a 1 metro (3,5 pies) del bebé. (Fig. 10)

Para evitar que el sonido de una o ambas unidades sea muy agudo, asegúrese de que la unidad de padres está al menos a 1,5 metros (5 pies) de la unidad del bebé.

**Nota:** Cuando la unidad de padres esté fuera del alcance de la unidad del bebé, la unidad de padres emitirá un pitido cada cierto tiempo. El indicador de conexión de la unidad de padres parpadea en rojo.



## Conexión de la unidad de padres y la unidad del bebé

- 1 Mantenga pulsado el botón de encendido/apagado de la unidad del bebé durante dos segundos (Fig. 11).
  - Todas las luces de la unidad del bebé se iluminan brevemente.
- 2 Mantenga pulsado el botón de encendido/apagado de la unidad de padres durante dos segundos (Fig. 12).
  - Todas las luces de la unidad de padres se iluminan brevemente.
  - El piloto "LINK" parpadea en rojo y la unidad de padres empieza a buscar la unidad del bebé.
  - Cuando la unidad de padres y la unidad del bebé están conectadas, el piloto "LINK" se ilumina en verde (Fig. 13) de forma permanente.
  - Si no se ha establecido conexión, el piloto "LINK" parpadea en rojo y la unidad de padres emite un pitido cada cierto tiempo.

Nota: Se tarda menos de 15 segundos en establecer la conexión entre la unidad de padres y la unidad del bebé.

## Qué hacer si no se establece la conexión

- Si la unidad de padres está fuera de alcance, acérquela a la unidad del bebé, aunque no a menos de 1 metro (3,5 pies).
- Si la unidad del bebé o la unidad de padres está demasiado cerca de otro aparato DECT (por ejemplo, un teléfono inalámbrico), apague el aparato o aleje la unidad del mismo.
- Si la unidad del bebé está apagada, enciéndala.

## Alcance de funcionamiento

- El alcance de funcionamiento es de 330 metros (1000 pies) en exteriores y de hasta 50 metros (150 pies) en interiores.
- El alcance de funcionamiento del vigilabebés varía en función del entorno y de los factores que provocan interferencias. Los materiales mojados y húmedos provocan tantas interferencias que la pérdida de alcance puede ser de hasta el 100 %. Para las interferencias de materiales secos, consulte la tabla siguiente.

<b>Materiales secos</b>	<b>Grosor del material</b>	<b>Pérdida de alcance</b>
Madera, yeso, cartón, cristal (sin metal, cables o plomo)	< 30 cm	0-10%
Ladrillo, madera contrachapada	< 30 cm	5-35%
Hormigón armado	< 30 cm	30-100%
Rejillas o barras metálicas	< 1 cm	90-100%
Láminas de metal o aluminio	< 1 cm	100%

## Funciones y reacciones de la unidad del bebé

### Luz nocturna

La luz de compañía produce un resplandor suave que tranquiliza al bebé.

- 1 Pulse el botón de luz nocturna de la parte posterior de la unidad del bebé para encender la luz nocturna (Fig. 14).
- 2 Vuelva a pulsar el botón de luz nocturna para apagarla.

### Función de nanas

- 1 Pulse el botón de reproducción/parada de nanas en la unidad del bebé para reproducir la última nana (Fig. 15) seleccionada.  
La nana seleccionada se repite durante 30 minutos.
- 2 Pulse el botón de siguiente nana para seleccionar otra nana de la lista (Fig. 16).
- 3 Para ajustar el nivel de sonido de la nana, pulse el botón + o - de la unidad del bebé.
- 4 Para detener la reproducción de la nana, pulse el botón de reproducción/parada de nanas de la unidad del bebé.

### Localización de la unidad de padres

Si ha perdido la unidad de padres, puede utilizar el botón PAGE de la unidad del bebé para encontrarla. Esta función solo está disponible si la unidad de padres está encendida.

- 1 Pulse el botón PAGE (localización) de la unidad (Fig. 17) del bebé. La unidad de padres emite un tono de aviso de localización.
- 2 Para detener el tono de alerta de localización, pulse el botón PAGE de nuevo en la unidad del bebé o pulse cualquier botón de la unidad de padres. El tono de alerta de localización se detiene automáticamente después de 2 minutos.

### Piloto de estado de las pilas

El piloto de estado de las pilas se ilumina en verde de forma permanente cuando la unidad del bebé funciona con las pilas y estas contienen suficiente energía.

El piloto de estado de las pilas parpadea en rojo rápidamente cuando las pilas se están agotando si la unidad del bebé funciona con la alimentación de las pilas (Fig. 18).

**Nota:** El piloto de estado de las pilas se apaga si la unidad del bebé se alimenta mediante el adaptador.

Sustituya las pilas cuando se estén agotando.

## Funciones y reacciones de la unidad de padres

### Volumen

Hay cinco niveles de volumen y un ajuste de volumen desactivado.

#### Ajuste del nivel de volumen

- 1 Pulse el botón + o - una vez.  
Los pilotos de nivel de sonido muestran el volumen (Fig. 19) actual.
- 2 Pulse el botón + para aumentar el volumen o - para bajarlo.

- 3 Si no pulsa ningún botón durante más de 3 segundos, los pilotos de nivel de sonido se apagan y el ajuste se guarda.

### Volumen desactivado

Por debajo del ajuste de volumen más bajo, hay un ajuste de volumen desactivado.

- 1 Pulse el botón + o - una vez.  
Los pilotos de nivel de sonido muestran el volumen actual.
- 2 Mantenga pulsado el botón - durante más de 3 segundos para desactivar el volumen.

Nota: Los pilotos de nivel de sonido siempre muestran que el bebé está produciendo sonidos, aunque el volumen esté desactivado.

### Función TALK (Intercomunicador)

- 1 Si desea tranquilizar al bebé, pulse el botón TALK (intercomunicador) en la unidad de padres y hable con claridad hacia el micrófono de la parte delantera desde una distancia de 15-30 cm (0,5-1 pie) (Fig. 20).

El piloto "LINK" comienza a parpadear en verde.

Nota: Si ha aumentado el volumen de la nana en la unidad del bebé, el sonido también será más alto cuando utilice la función de intercomunicador de la unidad de padres.

- 2 Cuando haya terminado de hablar, suelte el botón TALK (Intercomunicador).

### Piloto de estado de las pilas

Cuando la carga de las pilas recargables de la unidad de padres es baja, la luz de estado de las pilas parpadea en rojo y la unidad de padres emite un pitido (Fig. 21). El tiempo de funcionamiento restante es de al menos 30 minutos.

Cuando las pilas recargables de la unidad de padres están casi agotadas, el piloto de estado de las pilas parpadea en rojo.

Si no conecta la unidad de padres a la red eléctrica para cargarla cuando el piloto de estado de la batería parpadee en rojo, la unidad de padres se apagará.

El piloto de estado de las pilas parpadea en verde cuando la unidad de padres se está cargando (Fig. 21).

### Sensibilidad del micrófono

Esta opción permite ajustar la sensibilidad del micrófono en la unidad del bebé. La sensibilidad del micrófono determina el nivel de ruido que detecta la unidad del bebé. Por ejemplo, puede que quiera oír al bebé cuando lllore, pero esté menos interesado en oír los balbuceos.

Nota: La unidad de padres consume menos energía cuando se ajusta en un nivel de sensibilidad más bajo.

- 1 Pulse el botón de sensibilidad una vez (Fig. 22).  
Los pilotos de nivel de sonido se iluminan brevemente y muestran el nivel (Fig. 19) de sensibilidad actual.
- 2 Pulse de nuevo el botón de sensibilidad antes de que pasen 3 segundos para aumentar el nivel de sensibilidad.  
Cuando se alcanza el nivel de sensibilidad máximo, se selecciona de nuevo el nivel de sensibilidad mínimo.

## 44 Español

- 3 Si no pulsa ningún botón durante más de 3 segundos, los pilotos de nivel de sonido se apagan y el ajuste se guarda.

### Modo ECO (Ecológico)

El modo ecológico inteligente es una función estándar de este vigilabebés que reduce automáticamente la señal DECT de la unidad del bebé para ahorrar energía. Para ahorrar incluso más energía, active el modo ECO Max. En este modo, la señal DECT de la unidad del bebé se desactiva siempre que el bebé no haga ruido.

**Precaución: Cuando el bebé hace ruido, puede haber un ligero retraso en la respuesta porque la señal DECT debe activarse de nuevo antes de que la unidad del bebé envíe la respuesta a la unidad de padres.**

Tenga en cuenta lo siguiente:

- En el modo Eco Max, no recibirá ninguna respuesta si la unidad del bebé está apagada o la unidad de padres está fuera de alcance de la unidad del bebé. Puede comprobar la conexión pulsando cualquier botón de la unidad de padres.

#### Activación del modo ECO Max

Asegúrese de que la unidad de padres esté conectada a la unidad del bebé.

- 1 Pulse el botón (Fig. 23) ECO Max.

El indicador ECO Max se ilumina en azul. El piloto "LINK" comienza a parpadear lentamente en verde aproximadamente 1 minuto después de que el bebé haya dejado de hacer ruido (Fig. 24).

Cuando la unidad de padres recibe una señal DECT de la unidad del bebé porque el bebé hace ruido, el piloto "LINK" se ilumina en verde de forma permanente.

#### Desactivación del modo ECO Max

- 1 Pulse el botón (Fig. 23) ECO Max.

El indicador ECO Max se apaga.

## Garantía y asistencia

Si necesita asistencia o información, visite [www.philips.com/support](http://www.philips.com/support) o lea el folleto de garantía internacional.

## Reciclaje

- Este símbolo significa que este producto no debe desecharse con la basura normal del hogar (2012/19/UE) (Fig. 25).
- Este símbolo significa que este producto contiene pilas recargables y desechables que no se deben tirar con la basura normal del hogar (2006/66/EC) (Fig. 26).
- Siga la normativa de su país para la recogida selectiva de productos eléctricos y electrónicos y de baterías recargables y desechables. El desechado correcto ayuda a evitar consecuencias negativas para el medio ambiente y la salud humana.

### Extracción de pilas recargables y desechables

Para extraer pilas recargables y desechables, consulte las instrucciones para colocar y extraer las pilas en el manual del usuario.

## Preguntas más frecuentes

Pregunta	Respuesta
¿Por qué no se iluminan el piloto de encendido de la unidad del bebé y el piloto "LINK" de la unidad de padres cuando pulso los botones de encendido/apagado?	Es posible que las pilas recargables de la unidad de padres estén agotadas y que la unidad de padres no esté enchufada. Inserte la clavija pequeña en la unidad de padres y enchufe el adaptador a una toma de corriente. A continuación, pulse el botón de encendido/apagado para establecer la conexión con la unidad del bebé.
	Es posible que las pilas no recargables de la unidad del bebé estén agotadas y la unidad del bebé no esté conectada a la corriente eléctrica. Sustituya las pilas no recargables o conecte la unidad del bebé a la corriente eléctrica. A continuación, pulse el botón de encendido/apagado para establecer la conexión con la unidad de padres.
¿Por qué no se enciende el piloto de estado de las pilas de la unidad de padres cuando comienzo a recargar la unidad de padres?	El piloto de estado de las pilas tarda unos minutos en encenderse, en especial cuando la unidad de padres se carga por primera vez o no se ha utilizado durante mucho tiempo.
¿Está protegido el vigilabebés contra escuchas e interferencias?	La tecnología DECT de este vigilabebés garantiza la eliminación de escuchas e interferencias de otros equipos.
¿Por qué la unidad de padres emite un pitido?	Si la unidad de padres emite un pitido mientras el piloto "LINK" parpadea en rojo, se ha perdido la conexión con la unidad del bebé. Acerque la unidad de padres a la unidad del bebé para restablecer la conexión entre la unidad de padres y la unidad del bebé.
	Si la unidad de padres emite un pitido y el piloto de las pilas parpadea en rojo, recargue la unidad de padres.
	Si la unidad del bebé está apagada, enciéndala.
¿Por qué la unidad de padres produce un ruido agudo?	Es posible que las unidades estén demasiado cerca una de otra. Compruebe que la separación entre la unidad de padres y la unidad del bebé sea superior a 1,5 metros/5 pies. El ruido agudo tarda unos segundos en detenerse.
	Es posible que el volumen de la unidad de padres sea demasiado alto. Reduzca el volumen de la unidad de padres.
¿Por qué no se oye ningún sonido? ¿Por qué no se oye llorar al bebé?	Es posible que el volumen de la unidad de padres sea demasiado bajo o esté apagado. Aumente el volumen de la unidad de padres.
	Es posible que el nivel de sensibilidad del micrófono de la unidad del bebé sea demasiado bajo. Aumente el nivel de sensibilidad del micrófono en la unidad de padres.
	Es posible que la unidad del bebé y la unidad de padres estén fuera de alcance entre sí. Reduzca la distancia entre las unidades.

Pregunta	Respuesta
¿Por qué la unidad de padres reacciona tan rápidamente a otros sonidos?	La unidad del bebé capta también otros sonidos, además de los del bebé. Aleje las fuentes de sonido de la unidad del bebé.
	Es posible que el nivel de sensibilidad del micrófono de la unidad del bebé sea demasiado alto. Reduzca el nivel de sensibilidad del micrófono en la unidad de padres.
¿Por qué la unidad de padres reacciona tan lentamente al llanto del bebé?	Es posible que el nivel de sensibilidad del micrófono de la unidad del bebé sea demasiado bajo. Aumente el nivel de sensibilidad del micrófono en la unidad de padres.
	El modo ECO Max está activado y la unidad del bebé solo activa la señal DECT cuando el bebé hace ruido. Desactive el modo ECO Max para que la unidad del bebé transmita las señales DECT de forma continua y que la unidad de padres responda con mayor rapidez a los sonidos del bebé.
¿Por qué se agotan tan rápidamente las pilas no recargables de la unidad del bebé? ¿Cómo puedo ahorrar energía de las pilas?	Es posible que el nivel de sensibilidad del micrófono de la unidad del bebé sea demasiado alto, lo que provoca que la unidad del bebé transmita con mayor frecuencia. Reduzca el nivel de sensibilidad del micrófono en el menú de la unidad de padres.
	Es posible que el volumen del altavoz de la unidad del bebé sea demasiado alto, y esto hace que la unidad del bebé consuma mucha más energía. Reduzca el volumen del altavoz de la unidad del bebé.
	Quizá haya encendido la luz nocturna. Si desea usar la luz nocturna, es aconsejable que conecte la unidad del bebé a la red eléctrica.
	Para ahorrar energía, active el modo ECO Max.
El alcance de funcionamiento especificado para el vigilabebés es de 330 metros/1000 pies. ¿Por qué el alcance de mi vigilabebés es mucho menor?	El alcance especificado es válido sólo en exteriores y al aire libre.
¿Por qué el tiempo de funcionamiento de la unidad de padres es inferior a 24 horas?	Las primeras 4 veces que se carga la unidad de padres, el tiempo de funcionamiento es inferior a 24 horas. Las pilas recargables solo alcanzan la capacidad total después de cargarlas y descargarlas al menos cuatro veces.
	Es posible que el volumen y la sensibilidad del micrófono de la unidad de padres sean demasiado altos, lo que provoca que la unidad de padres consuma mucha energía. Reduzca el volumen y el nivel de sensibilidad del micrófono de la unidad de padres.
	Es posible que la unidad de padres esté encendida durante el proceso de carga. Apague la unidad de padres durante el proceso de carga.

**Pregunta****Respuesta**

---

¿Qué sucede si hay un corte en el suministro eléctrico?

Si la unidad de padres tiene carga suficiente y la unidad del bebé tiene pilas, el vigilabebés continúa funcionando durante el corte del suministro eléctrico.

---

La unidad de padres se apaga por sí sola y no puedo volver a encenderla. ¿Qué debo hacer?

Extraiga las pilas de la unidad de padres, vuelva a insertarlas y la unidad de padres se encenderá automáticamente. También puede insertar la clavija pequeña en la unidad de padres y conectar el adaptador a la toma de corriente y, a continuación, la unidad de padres se encenderá automáticamente.

---

¿Por qué la unidad de padres tarda hasta 10 horas en cargarse, aunque las pilas no se hayan descargado por completo?

Ha extraído y ha vuelto a insertar las pilas. Esto provoca que la unidad de padres cargue las baterías por completo hasta 10 horas.

---

Para que las pilas sigan teniendo una larga duración durante años, la carga se ralentiza cuando las pilas están cargadas más del 50 %.

---

## Introduction

Félicitations pour votre achat et bienvenue chez Philips Avent ! Pour bénéficier pleinement de l'assistance Philips Avent, enregistrez votre produit sur le site [www.philips.com/welcome](http://www.philips.com/welcome).

Philips Avent s'engage à fabriquer des produits pour bébés fiables afin de fournir aux parents la tranquillité d'esprit dont ils ont besoin. Cet écoute-bébé Philips Avent offre une assistance 24 heures sur 24 en vous assurant de pouvoir toujours entendre votre bébé clairement, sans aucune interférence. La technologie DECT garantit une absence totale d'interférence et un signal clair entre l'unité-bébé et l'unité-parents.

## Description générale (fig. 1)

- 1 Unité-parents
- 2 Bouton « Talk » (Parler)
- 3 Bouton « Sensitivity » (Sensibilité)
- 4 Voyant « Link » (Liaison)
- 5 Haut-parleur
- 6 Microphone
- 7 Voyants de niveau sonore
- 8 Bouton ECO Max avec voyant
- 9 Voyant d'état des piles
- 10 Boutons de volume + et -
- 11 Bouton marche/arrêt
- 12 Boucle pour attacher la lanière
- 13 Compartiment à piles
- 14 Prise pour petite fiche
- 15 Couvercle du compartiment à piles
- 16 Piles rechargeables
- 17 Adaptateur avec petite fiche
- 18 Lanière de cou
- 19 Unité-bébé
- 20 Veilleuse
- 21 Microphone
- 22 Bouton PAGE (Signal sonore d'appel)
- 23 Voyant d'alimentation
- 24 Bouton marche/arrêt
- 25 Haut-parleur
- 26 Voyant d'état des piles
- 27 Bouton de volume +
- 28 Bouton de volume -
- 29 Bouton lecture/arrêt de la berceuse
- 30 Bouton Berceuse suivante
- 31 Bouton marche/arrêt de la veilleuse
- 32 Compartiment à piles
- 33 Prise pour petite fiche
- 34 Couvercle du compartiment à piles
- 35 Piles AA R6 1,5 V non rechargeables (non fournies)
- 36 Adaptateur avec petite fiche

## Informations de sécurité importantes

Lisez attentivement ces informations importantes avant d'utiliser l'appareil et conservez-les pour un usage ultérieur.



## IMPORTANT

**Cet écoute-bébé est destiné à offrir une assistance. Il ne saurait en aucun cas remplacer une surveillance responsable et appropriée de la part d'un adulte.**

Ne laissez jamais votre bébé seul à la maison. Assurez-vous que quelqu'un le surveille et prend soin de lui.

### Avertissement

Veillez noter que vous utilisez cet écoute-bébé à vos propres risques. Koninklijke Philips N.V. et ses filiales ne sont pas responsables du fonctionnement de cet écoute-bébé ou de votre utilisation. Par conséquent, nous déclinons toute responsabilité concernant votre utilisation de cet écoute-bébé.

## Danger

- Ne plongez jamais l'écoute-bébé dans l'eau ou dans tout autre liquide. Placez l'appareil à l'abri de toute source d'eau ou d'autre liquide afin de le protéger contre les risques d'éclaboussure ou de fuite. N'utilisez jamais l'écoute-bébé dans des lieux humides ou à proximité d'une source d'eau.
- Ne placez jamais d'objet sur l'écoute-bébé et ne le couvrez pas. N'obstruez pas les ouvertures de ventilation. Installez l'appareil en suivant les instructions du fabricant.
- Les cordons présentent un risque potentiel d'étranglement. Tenez les cordons hors de portée des enfants (plus d'1 mètre). Ne placez jamais l'écoute-bébé dans le lit ou le parc (Fig. 2) du bébé.
- L'appareil présente un risque d'explosion si les piles jetables ou rechargeables ont été mal remplacées. Remplacez uniquement les piles par des piles de même type.

## Avertissement

- Avant de brancher l'appareil, vérifiez que la tension indiquée sur l'adaptateur secteur correspond à la tension du secteur.
- Ne modifiez pas ou ne coupez pas de pièce de l'adaptateur et de son cordon car cela pourrait s'avérer dangereux.
- Utilisez exclusivement l'adaptateur fourni (modèle S003PV0600050).
- Si l'adaptateur secteur est endommagé, il doit toujours être remplacé par un adaptateur secteur de même type pour éviter tout accident.
- Cet appareil peut être utilisé par des enfants âgés de 8 ans ou plus, des personnes dont les capacités physiques, sensorielles ou intellectuelles sont réduites ou des personnes manquant d'expérience et de connaissances, à condition que ces enfants ou personnes soient sous surveillance ou qu'ils aient reçu des instructions quant à l'utilisation sécurisée de l'appareil et qu'ils aient pris connaissance des dangers encourus. Les enfants ne doivent pas jouer avec l'appareil. Le nettoyage et l'entretien ne doivent pas être effectués par des enfants sans surveillance.
- Évitez de marcher sur le cordon d'alimentation ou de le pincer, notamment au niveau des fiches, des prises de courant et de son point de sortie sur l'appareil.
- Veillez à placer l'écoute-bébé de manière à ce que son cordon d'alimentation ne bloque pas une entrée ou un passage. Si vous placez l'écoute-bébé sur une table ou un meuble bas, ne laissez pas le cordon pendre de la table ou du plan de travail. Veillez à ce que le cordon d'alimentation au sol n'entraîne pas de risque de trébuchement.
- Les emballages (sacs en plastique, cartons de protection, etc.) ne sont pas des jouets. Tenez-les hors de portée des enfants.
- Afin d'éviter tout risque d'électrocution, n'ouvrez pas le boîtier de l'unité-bébé ou de l'unité-parents à l'exception des compartiments à piles.

## Attention

- Utilisez l'appareil à une température comprise entre 0 °C et 40 °C.
- N'installez pas l'appareil à proximité de sources de chaleur telles que radiateurs, appareils de chauffage, poêles ou autres appareils (y compris amplificateurs) produisant de la chaleur.
- Veillez à avoir les mains sèches lorsque vous manipulez l'adaptateur, la fiche et le cordon d'alimentation, ainsi que lorsque vous insérez ou remplacez les piles jetables et rechargeables.
- Tous les marquages requis sont situés sur le compartiment à piles de l'unité-parents et de l'unité-bébé, et sur la partie inférieure du boîtier du chargeur (le cas échéant).
- Pour l'unité-parents, utilisez uniquement la pile rechargeable fournie avec l'écoute-bébé.
- Chargez la pile rechargeable comme indiqué dans le mode d'emploi.
- L'unité-parents ne peut être rechargée qu'au moyen de la pile rechargeable fournie.
- Pour empêcher l'explosion ou les fuites de la pile, qui risquent d'endommager l'écoute-bébé et qui peuvent provoquer des brûlures et une irritation de la peau ou des yeux :
  - Ne rechargez pas les piles non rechargeables de l'unité-parents.
  - Retirez les piles rechargeables et jetables si vous n'allez pas utiliser l'écoute-bébé pendant plus de 30 jours.
  - Veillez à respecter la polarité des piles.
  - Tenez les piles à l'abri de toute source de chaleur excessive, telle que rayons du soleil, feu ou source assimilée.
  - Retirez toujours les piles usagées de l'unité-bébé.
- Pour éviter que la pile ne surchauffe ou qu'elle ne dégage des substances toxiques, de l'hydrogène ou de l'oxygène, ne pas surcharger, court-circuiter ou inverser la charge et ne pas endommager les piles.
- Pour manipuler des piles endommagées ou qui fuient, utilisez des gants de protection pour protéger votre peau.

## Conformité aux normes

- Ce produit est conforme aux spécifications d'interférence radio de la Communauté (Fig. 3) Européenne.
- Par la présente, Philips Consumer Lifestyle déclare que cet écoute-bébé est conforme aux exigences essentielles et autres dispositions pertinentes de la directive 2014/53/UE (DECT : bande de fréquences 1880-1900 MHz, puissance radiofréquence maximale : 250 mW). Une copie de la déclaration de conformité CE est disponible en ligne à l'adresse [www.philips.com/support](http://www.philips.com/support).

## Champs électromagnétiques (CEM)

Cet appareil Philips est conforme à toutes les normes et à tous les règlements applicables relatifs à l'exposition aux champs électromagnétiques.

## Avant utilisation

### Unité-bébé

Nous vous conseillons de faire fonctionner l'unité-bébé sur secteur. Pour garantir un fonctionnement continu de l'appareil, même en cas de coupure de courant, insérez quatre piles alcalines AA 1,5 V (non fournies).

N'utilisez pas de piles rechargeables. L'unité-bébé ne possède pas de fonction de recharge et les piles rechargeables se déchargent lentement lorsqu'elle ne sont pas utilisées.

- 1 Retirez le couvercle du compartiment (Fig. 4) à piles.
- 2 Insérez quatre piles AA R6 1,5 V non rechargeables. Veillez à respecter la polarité des piles (+ et -) (Fig. 5).
- 3 Remettez le couvercle en place.
- 4 Insérez la petite fiche dans l'unité-bébé et branchez l'adaptateur sur la prise secteur (Fig. 6).

## Unité-parents

L'unité-parents fonctionne sur deux piles rechargeables Ni-MH 850 mAh fournies avec l'écoute-bébé. Chargez l'unité-parents avant la première utilisation et lorsque les piles sont déchargées.

- 1 Assurez-vous que l'unité-parents est éteinte et débranchée du secteur.
- 2 Retirez le couvercle du compartiment (Fig. 7) à piles.
- 3 Insérez les piles rechargeables. Veillez à respecter la polarité des piles (+ et -) (Fig. 8).
- 4 Remettez le couvercle en place.
- 5 Insérez l'adaptateur secteur dans l'unité-parents et branchez l'adaptateur sur la prise (Fig. 9) secteur.

Le voyant d'état des piles clignote en vert pour indiquer que l'appareil est en cours de charge.

Remarque : Les piles rechargeables atteignent leur pleine capacité après 4 cycles de charge et décharge.

La durée de charge normale est de 10 heures et l'autonomie normale de 24 heures.

Piles rechargeables :

Fabricant	Modèle	Indice
BYD	H-AAA850A-MB20	1,2 V Ni-MH AAA/R03 850 mAh
GPI	PH85AAAHC	1,2 V Ni-MH AAA/R03 850 mAh

Adaptateurs :

Numéro de modèle R.-U.	S003PB0600050
Numéro de modèle UE	S003PV0600050

## Utilisation de l'écoute-bébé

### Emplacement de l'écoute-bébé

Ne placez pas l'unité-bébé à portée de bébé. Ne placez jamais l'unité-bébé dans le lit ou le parc de l'enfant.

Le cordon de l'unité-bébé présentant un risque potentiel d'étranglement, assurez-vous que l'unité-bébé et son cordon se trouvent à une distance d'au moins 1 mètre de votre bébé. (Fig. 10)

Afin d'éviter l'émission d'un son aigu par l'une des deux unités, assurez-vous que l'unité-parents est à une distance minimale de 1,5 mètre de l'unité-bébé.

Remarque : Lorsque l'unité-parents est hors de portée de l'unité-bébé, l'unité-parents émet un signal sonore de temps en temps. Le voyant link sur l'unité-parents clignote en rouge.

## Liaison de l'unité-parents à l'unité-bébé

- Maintenez enfoncé le bouton marche/arrêt de l'unité-bébé pendant deux secondes (Fig. 11).
  - Tous les voyants de l'unité-bébé s'allument brièvement.
- Maintenez enfoncé le bouton marche/arrêt de l'unité-parents pendant deux secondes (Fig. 12).
  - Tous les voyants de l'unité-parents s'allument brièvement.
  - Le voyant « link » clignote en rouge et l'unité-parents commence à rechercher l'unité-bébé.
  - Lorsque l'unité-parents et l'unité-bébé sont liées, le voyant « link » reste allumé en vert (Fig. 13).
  - Si aucune connexion n'est établie, le voyant « link » clignote en rouge et l'unité-parents émet de temps en temps un signal sonore.

Remarque : La connexion entre l'unité-parents et l'unité-bébé est établie en moins de 15 secondes.

## Que faire si aucune liaison n'est établie ?

- Si l'unité-parents est hors de portée, rapprochez-la de l'unité-bébé, mais pas à moins d'1 mètre.
- Si l'unité-bébé ou l'unité-parents est trop proche d'un autre appareil DECT (par exemple, un téléphone sans fil), éteignez cet appareil ou éloignez l'unité de cet appareil.
- Si l'unité-bébé est éteinte, allumez-la.

### Portée

- La portée est de 330 mètres environ à l'extérieur et jusqu'à 50 mètres environ à l'intérieur.
- La portée de l'écoute-bébé varie en fonction de l'environnement et d'autres facteurs à l'origine d'interférences. Pour les interférences provoquées par des objets humides, la perte de portée peut être totale. Pour les interférences provoquées par des objets secs, consultez le tableau suivant.

Matériaux secs	Épaisseur du matériau	Perte de portée
Bois, plastique, carton, verre (sans métal, fil de fer ou plomb)	< 30 cm	0-10%
Brique, contreplaqué	< 30 cm	5-35%
Béton armé	< 30 cm	30-100%
Grilles ou barres métalliques	< 1 cm	90-100%
Feuilles de métal ou d'aluminium	< 1 cm	100%

## Fonctions et indications de l'unité-bébé

### Veilleuse

La veilleuse diffuse une lumière douce qui réconforte votre bébé.

- Appuyez sur le bouton de la veilleuse à l'arrière de l'unité-bébé pour allumer la veilleuse (Fig. 14).
- Appuyez de nouveau sur ce bouton pour éteindre la veilleuse.

## Fonction Berceuse

- 1 Appuyez sur le bouton lecture/arrêt de la berceuse de l'unité-bébé pour diffuser la dernière berceuse (Fig. 15) sélectionnée.  
La berceuse sélectionnée est répétée pendant 30 minutes.
- 2 Appuyez sur le bouton Berceuse suivante pour sélectionner une autre berceuse dans la liste (Fig. 16).
- 3 Pour régler le niveau sonore de la berceuse, appuyez sur le bouton volume + ou - de l'unité-bébé.
- 4 Pour arrêter la lecture de la berceuse, appuyez sur le bouton lecture/arrêt de la berceuse de l'unité-bébé.

## Appel de l'unité-parents

Si vous avez égaré l'unité-parents, vous pouvez utiliser le bouton PAGE de l'unité-bébé pour la localiser. Cette fonction n'est utilisable que lorsque l'unité-parents est allumée.

- 1 Appuyez sur le bouton PAGE (Signal sonore d'appel) de l'unité-bébé (Fig. 17). L'unité-parents émet un signal sonore d'appel.
- 2 Pour arrêter le signal sonore d'appel, appuyez de nouveau sur le bouton PAGE de l'unité-bébé ou sur n'importe quel bouton de l'unité-parents. Le signal sonore d'appel s'arrête automatiquement au bout de 2 minutes.

## Voyant d'état des piles

Le voyant d'état des piles est allumé en vert lorsque l'unité-bébé fonctionne sur piles et que celles-ci contiennent suffisamment d'énergie.

Le voyant d'état des piles clignote rapidement en rouge lorsque les piles sont presque déchargées et que l'unité-bébé fonctionne sur piles (Fig. 18).

**Remarque :** Le voyant de charge est éteint lorsque l'unité-bébé est branchée sur le secteur.

Remplacez les piles lorsqu'elles sont faibles.

## Fonctions et indications de l'unité-parents

### Volume

L'unité-parents propose cinq niveaux de volume et un réglage de désactivation du volume.

#### Réglage du volume

- 1 Appuyez une fois sur le bouton + ou le bouton -.  
Les voyants de niveau sonore indiquent le volume (Fig. 19) actuel.
- 2 Appuyez sur le bouton + pour augmenter le volume ou sur le bouton - pour le diminuer.
- 3 Si vous n'appuyez sur aucun bouton pendant plus de 3 secondes, les voyants de niveau sonore s'éteignent et le réglage est enregistré.

#### Désactivation du volume

Un réglage de désactivation du volume figure en dessous du réglage de volume le plus bas.

- 1 Appuyez une fois sur le bouton + ou le bouton -.  
Les voyants de niveau sonore indiquent le volume actuel.
- 2 Maintenez enfoncé le bouton - pendant plus de 3 secondes pour désactiver le volume.

Remarque : Même si le volume est coupé, les voyants de niveau sonore indiquent toujours que le bébé émet des sons.

### Fonction Parler

- 1 Si vous voulez reconforter votre bébé, appuyez sur le bouton TALK (Parler) de l'unité-parents et parlez clairement dans le microphone à l'avant de l'unité à une distance de 15 à 30 cm (Fig. 20).  
Le voyant « link » commence à clignoter en vert.

Remarque : Si vous avez augmenté le volume pour la berceuse sur l'unité-bébé, le son sera également plus fort lorsque vous utilisez la fonction Parler de l'unité-parents.

- 2 Relâchez le bouton TALK (Parler) lorsque vous avez fini de parler.

### Voyant d'état des piles

Lorsque les piles rechargeables de l'unité-parents sont faibles, le voyant d'état des piles clignote en rouge et l'unité-parents (Fig. 21) émet un signal sonore. L'autonomie restante est d'au moins 30 minutes.

Si les piles rechargeables de l'unité-parents sont presque déchargées, le voyant d'état des piles clignote en rouge.

Si vous ne raccordez pas l'unité-parents au secteur pour la recharger lorsque le voyant d'état des piles clignote en rouge, l'unité-parents s'éteint.

Le voyant d'état des piles clignote en vert lorsque l'unité-parents est en cours de charge (Fig. 21).

### Sensibilité du microphone

Cette option vous permet de régler la sensibilité du microphone de l'unité-bébé. La sensibilité du microphone détermine le niveau sonore que l'unité-bébé peut capter, par exemple lorsque vous voulez entendre lorsque votre bébé pleure mais pas quand il gazouille.

Remarque : L'unité-parents consomme moins d'énergie lorsque le niveau de sensibilité est faible.

- 1 Appuyez une fois (Fig. 22) sur le bouton « sensitivity ».  
Les voyants de niveau sonore s'allument brièvement pour indiquer le (Fig. 19) niveau actuel de sensibilité.
- 2 Appuyez à nouveau sur le bouton « sensitivity » dans les 3 secondes pour augmenter le niveau de sensibilité.  
Lorsque le niveau maximum de sensibilité est atteint, le niveau de sensibilité le plus faible sera à nouveau sélectionné.
- 3 Si vous n'appuyez sur aucun bouton pendant plus de 3 secondes, les voyants de niveau sonore s'éteignent et le réglage est enregistré.

### Mode ECO

Smart ECO est une fonctionnalité standard de cet écoute-bébé. Il réduit automatiquement le signal DECT de l'unité-bébé pour économiser de l'énergie. Pour économiser encore plus d'énergie, activez le mode ECO Max. Dans ce mode, le signal DECT de l'unité-bébé est désactivé tant que le bébé n'émet aucun son.

**Attention : Lorsque le bébé émet un son, il peut y avoir un petit décalage dans la réponse car le signal DECT doit se réactiver avant que l'unité-bébé puisse envoyer un signal à l'unité-parents.**

Veillez noter ce qui suit :

- En mode ECO Max, aucun signal n'est émis lorsque l'unité-bébé est éteinte ou lorsque l'unité-parents est hors de portée de l'unité-bébé. Vous pouvez vérifier la liaison en appuyant sur n'importe quel bouton de l'unité-parents.

### Activation du mode ECO Max

Assurez-vous que l'unité-parents est reliée à l'unité-bébé.

- 1 Appuyez sur le bouton (Fig. 23) ECO Max.

Le voyant du mode ECO Max s'allume en bleu. Le voyant « link » commence à clignoter lentement en vert pendant env. 1 minute après que le bébé a arrêté d'émettre des sons (Fig. 24).

Lorsque l'unité-parents reçoit un signal DECT de l'unité-bébé parce que le bébé émet un son, le voyant « link » reste allumé en vert.

### Désactivation du mode ECO Max

- 1 Appuyez sur le bouton (Fig. 23) ECO Max.

Le voyant ECO Max s'éteint.

## Garantie et assistance

Si vous avez besoin d'une assistance ou d'informations supplémentaires, consultez le site Web [www.philips.com/support](http://www.philips.com/support) ou lisez le dépliant sur la garantie internationale.

## Recyclage

- Ce symbole signifie que ce produit ne doit pas être jeté avec les déchets ménagers (2012/19/EU) (Fig. 25).
- Ce symbole signifie que ce produit contient des piles rechargeables et jetables, qui ne doivent pas être mises au rebut avec les déchets ménagers (2006/66/CE) (Fig. 26).
- Respectez les réglementations de votre pays concernant la collecte séparée des appareils électriques et électroniques et des piles rechargeables et jetables. La mise au rebut appropriée des piles permet de protéger l'environnement et la santé.

## Retrait des piles rechargeables et jetables

Pour retirer les piles rechargeables et jetables, consultez les instructions de ce manuel relatives à l'insertion et/ou au retrait des piles.

## Foire aux questions

Question	Réponse
Pourquoi le voyant d'alimentation de l'unité-bébé et le voyant « link » de l'unité-parents ne s'allument-ils pas lorsque j'appuie sur les boutons marche/arrêt de ces unités ?	La pile rechargeable de l'unité-parents est peut-être déchargée et l'unité-parents n'est pas branchée sur le secteur. Insérez la petite fiche dans l'unité-parents et branchez l'adaptateur sur une prise murale. Appuyez ensuite sur le bouton marche/arrêt pour établir la liaison avec l'unité-bébé.

Question	Réponse
	Les piles non rechargeables de l'unité-bébé sont peut-être déchargées et l'unité-bébé n'est pas branchée sur le secteur. Remplacez les piles non rechargeables ou branchez l'unité-bébé sur le secteur. Appuyez ensuite sur le bouton marche/arrêt pour établir la liaison avec l'unité-parents.
Le voyant de niveau de charge de l'unité-parents ne s'allume pas lorsque je commence à recharger cette dernière. Pourquoi ?	Le voyant d'état des piles peut prendre quelques minutes avant de s'allumer, en particulier lorsque l'unité-parents est chargée pour la première fois ou qu'elle n'a pas été utilisée pendant longtemps.
Mon écoute-bébé est-il protégé contre les écoutes et les interférences ?	La technologie DECT de cet écoute-bébé garantit une absence d'écoutes et d'interférences provenant d'autres appareils.
Pourquoi l'unité-parents émet-elle un signal sonore ?	Si l'unité-parents émet un signal sonore et que le voyant « link » clignote en rouge, cela signifie que la liaison avec l'unité-bébé est perdue. Déplacez l'unité-parents pour la rapprocher de l'unité-bébé afin de rétablir la liaison entre ces deux unités.
	Lorsque l'unité-parents émet un signal sonore et que le voyant d'état des piles clignote en rouge, rechargez l'unité-parents.
	Si l'unité-bébé est éteinte, allumez-la.
Pourquoi l'unité-parents produit-elle un bruit aigu ?	Les unités sont sans doute trop près l'une de l'autre. Assurez-vous que l'unité-parents et l'unité-bébé sont éloignées d'au moins 1,5 mètre l'une de l'autre. Quelques secondes s'écoulent avant que le bruit aigu s'arrête.
	Le volume de l'unité-parents est peut-être trop élevé. Diminuez le volume de l'unité-parents.
Je n'entends aucun son/Je n'entends pas mon bébé pleurer. Pourquoi ?	Le volume de l'unité-parents est peut-être trop faible ou le son est désactivé. Augmentez le volume de l'unité-parents.
	Le niveau de sensibilité du microphone de l'unité-bébé est peut-être trop bas. Augmentez le niveau de sensibilité du microphone de l'unité-parents.
	L'unité-parents est peut-être hors de portée de l'unité-bébé. Réduisez la distance entre les deux unités.
Pourquoi l'unité-parents réagit-elle trop rapidement aux bruits ambiants ?	L'unité-bébé détecte également des sons autres que ceux de votre bébé. Éloignez les sources sonores de l'unité-bébé.
	Le niveau de sensibilité du microphone de l'unité-bébé est peut-être trop élevé. Diminuez le niveau de sensibilité du microphone de l'unité-parents.
Pourquoi l'unité-parents réagit-elle trop lentement aux pleurs du bébé ?	Le niveau de sensibilité du microphone de l'unité-bébé est peut-être trop bas. Augmentez le niveau de sensibilité du microphone de l'unité-parents.



**Question****Réponse**

	Le mode ECO Max est activé et l'unité-bébé n'active le signal DECT que si le bébé émet des sons. Désactivez le mode ECO Max pour que l'unité-bébé transmette les signaux DECT en continu et pour que l'unité-parents réponde plus rapidement aux sons de votre bébé.
Pourquoi les piles non rechargeables de l'unité-bébé se déchargent-elles rapidement ? Comment économiser la charge des piles ?	Le niveau de sensibilité du microphone de l'unité-bébé est peut-être trop élevé, ce qui augmente le nombre de transmissions de l'unité-bébé. Diminuez le niveau de sensibilité du microphone dans le menu de l'unité-parents.
	Le volume du haut-parleur de l'unité-bébé est peut-être trop élevé, ce qui augmente la consommation d'énergie. Diminuez le volume du haut-parleur de l'unité-bébé.
	Vous avez peut-être allumé la veilleuse. Si vous voulez utiliser la veilleuse, nous vous conseillons de brancher l'unité-bébé sur le secteur.
	Pour économiser de l'énergie, activez le mode ECO Max.
La portée nominale de l'écoute-bébé est de 330 mètres. Pourquoi mon écoute-bébé couvre-t-il une distance bien plus réduite que cette valeur nominale ?	La portée indiquée n'est valable qu'en plein air, à l'extérieur.
Pourquoi l'autonomie de mon unité-parents est-elle inférieure à 24 heures ?	Lors des 4 premières charges de l'unité-parents, l'autonomie est inférieure à 24 heures. Les piles rechargeables n'atteignent leur pleine capacité qu'après un minimum de 4 cycles de charge et décharge.
	Le volume et le niveau de sensibilité du microphone de l'unité-parents sont peut-être trop élevés, ce qui augmente la consommation d'énergie de l'unité-parents. Diminuez le volume et le niveau de sensibilité du microphone de l'unité-parents.
	L'unité-parents est peut-être allumée pendant la charge. Éteignez l'unité-parents pendant la charge.
Que se passe-t-il en cas de coupure de courant ?	Si l'unité-parents est suffisamment chargée et s'il y a des piles dans l'unité-bébé, l'écoute-bébé continue à fonctionner en cas de panne de courant.
L'unité-parents s'est éteinte spontanément et je ne parviens plus à la rallumer. Que dois-je faire ?	Enlevez les piles de l'unité-parents et réinsérez-les. L'unité-parents s'allume alors automatiquement. Vous pouvez également insérer la petite fiche dans l'unité-parents et brancher l'adaptateur sur une prise secteur. L'unité-parents s'allumera alors automatiquement.

**Question**

Pourquoi l'unité-parents doit-elle être rechargée pendant 10 heures même si les piles ne sont pas complètement déchargées ?

**Réponse**

Vous avez retiré puis réinséré les piles. Dans ce cas, l'unité-parents recharge les piles complètement jusqu'à 10 heures.

Pour garantir une longue durée de vie des piles au fil des ans, la charge est ralentie lorsque les piles sont chargées à plus de 50 %.

## Introduzione

Congratulazioni per l'acquisto e benvenuti in Philips Avent! Per trarre il massimo vantaggio dall'assistenza fornita da Philips Avent, registrate il vostro prodotto sul sito [www.philips.com/welcome](http://www.philips.com/welcome).

Philips Avent è impegnata nella realizzazione di prodotti affidabili dedicati ai bambini, in grado di offrire ai genitori la sicurezza di cui hanno bisogno. Questo baby monitor di Philips Avent consente di sentire continuamente i rumori emessi dal vostro bambino senza disturbi e di controllarlo costantemente. La tecnologia DECT assicura infatti la totale assenza di interferenze e una trasmissione ottimale del segnale fra unità bambino e unità genitore.

## Descrizione generale (fig. 1)

- 1 Unità genitore
- 2 Pulsante 'Talk' (Parla)
- 3 Pulsante 'Sensitivity' (Sensibilità)
- 4 Spia "Link" (Collegamento)
- 5 Altoparlante
- 6 Microfono
- 7 Spie livello audio
- 8 Pulsante ECO Max con spia
- 9 Spia dello stato della batteria
- 10 Pulsanti del volume + e -
- 11 Pulsante on/off
- 12 Gancio tracolla
- 13 Scomparto batterie
- 14 Presa spinotto
- 15 Coperchio del vano batterie
- 16 Batterie ricaricabile
- 17 Adattatore con spinotto
- 18 Tracolla
- 19 Unità bambino
- 20 Luce notturna
- 21 Microfono
- 22 Pulsante PAGE (AVVISO)
- 23 Spia alimentazione
- 24 Pulsante on/off
- 25 Altoparlante
- 26 Spia dello stato della batteria
- 27 Pulsante + del volume
- 28 Pulsante - del volume
- 29 Pulsante di riproduzione/arresto ninnananna
- 30 Pulsante ninnananna successiva
- 31 Pulsante on/off della luce notturna
- 32 Scomparto batterie
- 33 Presa spinotto
- 34 Coperchio del vano batterie
- 35 Batterie AA R6 da 1,5V non ricaricabili (non in dotazione)
- 36 Adattatore con spinotto

## Informazioni di sicurezza importanti

Prima di utilizzare l'apparecchio, leggete attentamente queste informazioni importanti e conservatele per eventuali riferimenti futuri.

## IMPORTANTE

**Questo baby monitor è destinato ad aiutare i genitori, ma non può sostituire una supervisione corretta e responsabile da parte di un adulto e non deve essere utilizzato a tale scopo.**

Non lasciate mai il bambino in casa da solo. Accertatevi che sia sempre presente un adulto per supervisionarlo e assisterlo.

### Esclusione di responsabilità

L'utilizzo di questo baby monitor è a vostro rischio e pericolo. Koninklijke Philips N.V. e le società affiliate non sono responsabili del funzionamento di questo baby monitor o dell'uso che si fa dello stesso, quindi non se ne assumono alcuna responsabilità.

## Pericolo

- Non immergete alcuna parte del baby monitor in acqua o altri liquidi. Non posizionate l'apparecchio dove potrebbe essere bagnato da acqua o altri liquidi. Non utilizzate il baby monitor in luoghi umidi o in prossimità dell'acqua.
- Non ricoprite o posizionate sul baby monitor alcun oggetto. Non ostruite le aperture di ventilazione. Effettuate l'installazione seguendo le istruzioni del produttore.
- I cavi presentano un pericolo potenziale di strangolamento. Tenete i cavi fuori dalla portata dei bambini (a più di 1 metro di distanza). Non posizionate mai il baby monitor nel lettino o nel box (fig. 2) del bambino.
- Potreste incorrere nel pericolo di esplosione se le batterie usa e getta o ricaricabili non vengono sostituite correttamente. Sostituitele solo con batterie dello stesso tipo.

## Avvertenza

- Prima di collegare l'apparecchio, verificate che la tensione riportata sull'adattatore corrisponda alla tensione disponibile.
- Non modificate e/o tagliate alcuna parte dell'adattatore e del cavo onde evitare situazioni pericolose.
- Utilizzate esclusivamente l'adattatore in dotazione (modello S003PV0600050).
- Nel caso in cui l'adattatore fosse danneggiato, dovrà essere sostituito esclusivamente con un adattatore originale al fine di evitare situazioni pericolose.
- Questo apparecchio può essere usato da bambini a partire da 8 anni di età e da persone con capacità mentali, fisiche o sensoriali ridotte, prive di esperienza o conoscenze adatte a condizione che tali persone abbiano ricevuto assistenza o formazione per utilizzare l'apparecchio in maniera sicura e capiscano i potenziali pericoli associati a tale uso. Evitate che i bambini giochino con l'apparecchio. La manutenzione e la pulizia non devono essere eseguite da bambini se non in presenza di un adulto.
- Proteggete il cavo di alimentazione per evitare di calpestarlo o stringerlo, in particolare vicino a prese standard o multiple oppure nel punto in cui esce dall'apparecchio.
- Accertatevi di posizionare il baby monitor in modo tale che il cavo non ostruisca la soglia di una porta o un passaggio. Se posizionate il baby monitor su un tavolo o un mobiletto basso, evitate che il cavo di alimentazione penda dal bordo del tavolo o del piano di lavoro. Controllate che il cavo non poggi sul pavimento in punti dove può essere d'intralcio.
- Tenete il materiale di imballaggio (buste di plastica, protezioni in cartone, ecc.) fuori dalla portata dei bambini poiché non sono giocattoli.
- Per evitare il rischio di scosse elettriche, non aprite l'alloggiamento dell'unità bambino o dell'unità genitore, ad eccezione dello scomparto batteria.

## Attenzione

- Usate l'apparecchio a una temperatura compresa tra 0 °C e 40 °C.
- Non installate l'apparecchio vicino a fonti di calore come radiatori, termoregolatori, stufe o altri apparecchi (inclusi gli amplificatori) che producono calore.
- Assicuratevi di avere le mani asciutte quando utilizzate adattatori, spine e cavo di alimentazione, nonché quando inserite o sostituite le batterie usa e getta e ricaricabili.
- Tutti i segni importanti sono situati sul vano batterie dell'unità genitore, dell'unità bambino e sulla finitura inferiore del caricatore. (se presente).
- Per l'unità genitore, utilizzate solo la batteria ricaricabile fornita con il baby monitor.
- Caricate la batteria ricaricabile, come descritto nel manuale dell'utente.
- L'unità genitore può essere ricaricata solo con la batteria ricaricabile in dotazione.
- Per evitare esplosioni o perdite delle batterie, che possono danneggiare il baby monitor e causare ustioni e irritazione di epidermide e occhi:
  - Non ricaricate le batterie non ricaricabili all'interno dell'unità genitore.
  - Rimuovete le batterie ricaricabili e usa e getta se prevedete di non utilizzare il baby monitor per più di 30 giorni.
  - Controllate che la direzione dei poli +/- delle batterie sia corretta.
  - Tenete le batterie lontano da fonti di calore troppo elevato come luce solare, fuoco o simili.
  - Non lasciate le batterie scariche all'interno dell'unità bambino.
- Per evitare che le batterie si surriscaldino o rilascino materiali tossici, idrogeno o ossigeno, non sovraccaricate, cortocircuitate, invertite la polarità o danneggiate le batterie.
- Per maneggiare batterie danneggiate o con perdite, indossate guanti protettivi per proteggere la vostra pelle.

## Conformità agli standard

- Questo prodotto è conforme ai requisiti sulle interferenze radio della Comunità (fig. 3) Europea.
- Con la presente, Philips Consumer Lifestyle dichiara che questo baby monitor è conforme ai requisiti essenziali e alle altre disposizioni correlate della Direttiva 2014/53/UE (DECT: banda di frequenza 1880-1900 MHz, massima potenza a radiofrequenza: 250 mW). Una copia della Dichiarazione europea di conformità (DoC) è disponibile online all'indirizzo [www.philips.com/support](http://www.philips.com/support).

## Campi elettromagnetici (EMF)

Questo apparecchio Philips è conforme a tutti gli standard e alle norme relativi all'esposizione ai campi elettromagnetici.

## Predisposizione dell'apparecchio

### Unità bambino

Si consiglia di collegare l'unità bambino all'alimentazione. Per garantire il funzionamento continuo anche in caso di black out, si consiglia di inserire quattro batterie alcaline AA da 1,5 V (non incluse). Non utilizzate batterie ricaricabili. L'unità bambino non è dotata di funzione di ricarica e le batterie ricaricabili si scaricano lentamente quando non sono in uso.

- 1 Togliete il coperchio dello scomparto (fig. 4) batterie.
- 2 Inserite quattro batterie AA R6 da 1,5 V non ricaricabili. Assicuratevi che la direzione (fig. 5) dei poli - e + sia corretta.

## 62 Italiano

- Reinserite il coperchio.
- Inserite lo spinotto nella presa dell'unità bambino e collegate l'adattatore alla presa (fig. 6) di corrente.

### Unità genitore

L'unità genitore è alimentata da due batterie Ni-MH 850 mAh ricaricabili fornite con il baby monitor. Ricaricate l'unità genitore prima del primo utilizzo e quando le batterie sono scariche.

- Assicuratevi che l'unità genitore sia spenta e scollegata dalla presa.
- Togliete il coperchio dello scomparto (fig. 7) batterie.
- Inserite le batterie ricaricabili. Assicuratevi che la direzione (fig. 8) dei poli - e + sia corretta.
- Reinserite il coperchio.
- Inserite l'alimentatore nella presa dell'unità genitore e collegate l'adattatore alla presa (fig. 9) di corrente.

La spia della batteria lampeggia in verde per indicare che l'apparecchio è in carica.

Nota: le batterie ricaricabili raggiungono la massima capacità soltanto dopo essere state caricate e scaricate completamente per 4 volte.

Il tempo di ricarica normale è di 10 ore e la normale durata è di 24 ore.

Batterie ricaricabili:

Produttore	Modello	Classe
BYD	H-AAA850A-MB20	1.2V Ni-MH AAA/R03 850mAh
GPI	PH85AAAHC	1.2V Ni-MH AAA/R03 850mAh

Adattatori:

UK Model number (Numero modello Regno Unito)	S003PB0600050
EU Model number (Numero modello UE)	S003PV0600050

## Utilizzo del baby monitor

### Posizionamento del baby monitor

Tenete l'unità bambino lontano dalla portata dei bambini. Non posizionate l'unità bambino nel lettino o nel box.

Poiché il cavo dell'unità bambino presenta un pericolo potenziale di strangolamento, assicuratevi che l'unità bambino e il rispettivo cavo siano distanti almeno 1 metro dal bambino. (fig. 10)

Per evitare suoni acuti da una o da entrambe le unità, assicuratevi che l'unità genitore sia almeno a 1,5 metri di distanza dall'unità bambino.

Nota: quanto l'unità genitore è fuori portata rispetto all'unità bambino, l'unità genitore emette di tanto in tanto un segnale acustico. L'indicatore di collegamento sull'unità genitore lampeggia in rosso.

### Collegamento dell'unità genitore e unità bambino

- Tenete premuto per due secondi (fig. 11) il pulsante on/off dell'unità bambino.

- Tutte le spie sull'unità bambino si illuminano brevemente.
- 2 Tenete premuto per due secondi (fig. 12) il pulsante on/off dell'unità genitore.
  - Tutte le spie sull'unità genitore si illuminano brevemente.
  - La spia di collegamento lampeggia in rosso e l'unità genitore inizia a cercare l'unità bambino.
  - Quando l'unità genitore e l'unità bambino sono collegate, la spia di collegamento emette una luce verde (fig. 13) fissa.
  - Se la connessione non è stata stabilita, la spia di collegamento lampeggia in rosso e l'unità genitore di tanto in tanto emette un segnale acustico.

Nota: sono necessari meno di 15 secondi per stabilire il collegamento tra l'unità genitore e l'unità bambino.

## Cosa fare se non viene stabilita una connessione

- Se l'unità genitore è fuori portata, posizionarla più vicino all'unità bambino, rispettando comunque una distanza di 1 metro.
- Se l'unità bambino o genitore è troppo vicina a un altro apparecchio DECT (ad esempio un telefono cordless), spegnere quest'apparecchio o allontanare l'unità dallo stesso.
- Se l'unità bambino è spenta, accenderla.

### Portata di funzionamento

- La portata di funzionamento è di 330 m in esterno e fino a un massimo di 50 m all'interno.
- La portata di funzionamento del baby monitor varia a seconda dell'ambiente circostante e dei fattori che causano interferenze. I materiali bagnati e umidi causano un'interferenza tale da ridurre la portata fino al 100%. Per l'interferenza causata dai materiali asciutti, vedere la tabella riportata di seguito.

Materiali asciutti	Spessore dei materiali	Perdita di portata
Legno, gesso, cartone, vetro (privo di metalli, fili o piombo)	< 30 cm	0-10%
Mattoni, legno compensato	< 30 cm	5-35%
Cemento armato	< 30 cm	30-100%
Grate o barre metalliche	< 1 cm	90-100%
Lastre di metallo o alluminio	< 1 cm	100%

## Funzioni e segnalazioni sull'unità bambino

### Luce notturna

La luce notturna produce un bagliore soffuso che tranquillizza il bambino.

- 1 Per accendere la luce notturna (fig. 14), premete il relativo pulsante sul retro dell'unità bambino.
- 2 Per spegnere la luce notturna, premete nuovamente il pulsante.

## Funzione ninnananna

- 1 Premete il pulsante di riproduzione/arresto ninnananna sull'unità bambino per riprodurre l'ultima ninnananna (fig. 15) selezionata.  
La ninnananna selezionata si ripete per 30 minuti.
- 2 Premete il pulsante della ninnananna successiva per selezionare un'altra ninnananna dall'elenco (fig. 16).
- 3 Per regolare il livello audio della ninnananna, premete il pulsante + o - sull'unità bambino.
- 4 Per interrompere la riproduzione della ninnananna, premete il pulsante riproduzione/arresto della ninnananna sull'unità bambino.

## Come localizzare l'unità genitore

Se non ricordate dove avete lasciato l'unità genitore, potete utilizzare il pulsante PAGE (AVVISO) dell'unità bambino per ritrovarla. Questa funzione funziona solo quando l'unità genitore è accesa.

- 1 Premete il pulsante PAGE (AVVISO) sull'unità (fig. 17) bambino. L'unità genitore produce un segnale acustico di localizzazione.
- 2 Per interrompere il segnale acustico, premete nuovamente il pulsante PAGE (AVVISO) sull'unità bambino o qualsiasi altro pulsante dell'unità genitore. Il segnale acustico di avviso si interrompe automaticamente dopo 2 minuti.

## Spia dello stato della batteria

La spia di stato della batteria è verde fissa quando l'unità bambino è alimentata a batterie e queste sono sufficientemente cariche.

La spia di stato delle batterie lampeggia rapidamente in rosso quando le batterie (fig. 18) in uso sull'unità bambino stanno per esaurirsi.

**Nota:** la spia di stato delle batterie è spenta quando l'unità bambino è collegata all'adattatore.

Sostituire le batterie quando sono scariche.

## Funzioni e segnalazioni sull'unità genitore

### Volume

Sono disponibili sette livelli di volume e un'impostazione per disattivare il volume.

#### Impostazione del livello del volume

- 1 Premete il pulsante + o - una volta.  
Le spie del livello audio indicano il volume (fig. 19) corrente.
- 2 Premete il pulsante + per aumentare il volume o il pulsante - per diminuirlo.
- 3 Se non premete alcun pulsante per più di 3 secondi, le spie del livello audio si spengono e l'impostazione viene salvata.

#### Volume disattivato

Al di sotto dell'impostazione minima del volume, c'è un'impostazione che consente di disattivare il volume.

- 1 Premete il pulsante + o - una volta.  
Le spie del livello audio indicano il volume corrente.
- 2 Tenete premuto il pulsante per oltre 3 secondi per disattivare il volume.



Nota: le spie del livello audio mostrano sempre un avviso se il bambino produce dei suoni, anche se il volume è disattivato.

## Funzione Talk (Parla)

- 1 Se volete confortare il vostro bambino, premete il pulsante TALK sull'unità genitore e parlate in modo chiaro nella parte frontale del microfono da una distanza di 15 - 30 cm (fig. 20).

La spia 'Link' (Collegamento) inizia a lampeggiare in verde.

Nota: se avete impostato il volume per la ninnananna più alto, il suono sarà ancora più forte quando utilizzate la funzione Talk sull'unità genitore.

- 2 Dopo aver parlato, rilasciate il pulsante TALK.

## Spia dello stato della batteria

Se le batterie ricaricabili dell'unità genitore sono scariche, la spia di stato della batteria lampeggia in rosso e l'unità genitore emette un segnale acustico (fig. 21). La durata residua è di almeno 30 minuti.

Quando la batteria ricaricabile dell'unità genitore è quasi scarica, la spia di stato della batteria lampeggia in rosso.

Se non collegate l'unità genitore all'alimentazione per caricarla quando la spia di stato della batteria lampeggia in rosso, l'unità genitore si spegnerà.

La spia di stato della batteria lampeggia in verde durante la ricarica (fig. 21) dell'unità genitore.

## Sensibilità del microfono

Questa opzione vi consente di impostare la sensibilità del microfono dell'unità bambino. La sensibilità del microfono determina il livello acustico dell'unità bambino, ad esempio il livello acustico quando il bambino piange, o quando emette dei vagiti.

Nota: l'unità genitore richiede meno energia quando è impostata su un livello di sensibilità più basso.

- 1 Premete il pulsante 'Sensitivity' (Sensibilità) una volta (fig. 22).  
Le spie del livello audio si illuminano brevemente e indicano il livello (fig. 19) di sensibilità corrente.
- 2 Premere di nuovo il pulsante 'Sensitivity' (Sensibilità) entro 3 secondi per aumentare il livello di sensibilità.  
Quando viene raggiunto il livello di sensibilità massimo, verrà di nuovo selezionato il livello di sensibilità più basso.
- 3 Se non premete alcun pulsante per più di 3 secondi, le spie del livello audio si spengono e l'impostazione viene salvata.

## Modalità ECO

Smart ECO è una funzionalità standard del baby monitor, che riduce automaticamente il segnale DECT dell'unità bambino per risparmiare energia. Per risparmiare ancora più energia, attivate la modalità ECO Max. In questa modalità, il segnale DECT dell'unità bambino viene spento fino a quando il bambino non emette un suono.

**Attenzione: quando il bambino emette un suono, potrebbe verificarsi un leggero ritardo nella risposta poiché il segnale DECT deve riaccendersi prima che l'unità bambino invii il segnale all'unità genitore.**

Ricordate quanto segue:

- In modalità ECO Max non ricevete avvisi quando l'unità bambino è spenta o l'unità genitore è fuori dalla portata dell'unità bambino. Potete controllare la connessione premendo qualsiasi pulsante sull'unità genitore.

### Attivazione della modalità ECO Max

Assicuratevi che l'unità genitore sia collegata all'unità del bambino.

- 1 Premete il pulsante (fig. 23) ECO Max.

L'indicatore ECO Max si illumina in blu. La spia 'Link' (Collegamento) inizia a lampeggiare lentamente in verde circa 1 minuto dopo che il bambino ha smesso di produrre suoni (fig. 24).

Quando l'unità genitore riceve un segnale DECT dall'unità bambino perché il bambino emette un suono, la spia di collegamento diventa verde fissa.

### Disattivazione della modalità ECO Max

- 1 Premete il pulsante (fig. 23) ECO Max.

L'indicatore ECO Max si spegne.

## Garanzia e assistenza

Per assistenza o informazioni, visitate il sito Web all'indirizzo [www.philips.com/support](http://www.philips.com/support) oppure leggete l'opuscolo della garanzia internazionale.

## Riciclaggio

- Questo simbolo indica che il prodotto non può essere smaltito con i normali rifiuti domestici (2012/19/UE) (fig. 25).
- Questo simbolo indica che il prodotto contiene batterie ricaricabili e batterie usa e getta che non devono essere smaltite con i normali rifiuti domestici (2006/66/CE) (fig. 26).
- Ci sono due situazioni in cui potete restituire gratuitamente il prodotto vecchio a un rivenditore:
  - 1 Quando acquistate un prodotto nuovo, potete restituire un prodotto simile al rivenditore.
  - 2 Se non acquistate un prodotto nuovo, potete restituire prodotti con dimensioni inferiori a 25 cm (lunghezza, altezza e larghezza) ai rivenditori con superficie dedicata alla vendita di prodotti elettrici ed elettronici superiore ai 400 m<sup>2</sup>.
- In tutti gli altri casi, informatevi sulle modalità locali di raccolta differenziata per i prodotti elettrici ed elettronici e le batterie. Attenetevi alle normative locali per lo smaltimento dei rifiuti e non gettate mai il prodotto e le batterie con i normali rifiuti domestici. Il corretto smaltimento dei prodotti e delle batterie contribuisce a prevenire conseguenze negative per l'ambiente e la salute.

## Rimozione delle batterie ricaricabili e usa e getta

Per rimuovere le batterie ricaricabili e usa e getta, vedere le istruzioni per il posizionamento e/o la rimozione delle batterie nel manuale dell'utente.

## Domande frequenti

Domanda	Risposta
Perché la spia di accensione dell'unità bambino e la spia "Link" (Collegamento) dell'unità genitore non si accendono quando premo i pulsanti on/off delle due unità?	È possibile che la batteria ricaricabile dell'unità genitore sia scarica e che quest'ultima non sia collegata alla presa di corrente. Inserite lo spinotto nell'unità genitore e collegate l'adattatore a una presa di corrente. Premete quindi il pulsante on/off per stabilire la connessione con l'unità bambino.
	È possibile che le batterie non ricaricabili dell'unità bambino siano scariche e che quest'ultima non sia collegata alla presa di corrente. Sostituite le batterie non ricaricabili o collegate l'unità bambino alla presa di corrente, quindi premete il pulsante on/off per stabilire una connessione con l'unità genitore.
Perché la spia di stato della batteria dell'unità genitore non si accende quando avvio la ricarica?	La spia di stato della batteria potrebbe accendersi dopo alcuni minuti, specialmente quando ricaricate l'unità genitore per la prima volta o dopo un lungo periodo di inattività.
Il baby monitor è protetto da interferenze e intercettazioni?	La tecnologia DECT di questo baby monitor garantisce l'assenza di interferenze e intercettazioni da altri apparecchi.
Perché l'unità genitore emette un segnale acustico?	Se l'unità genitore emette un segnale acustico mentre la spia "Link" (Collegamento) lampeggia in rosso, l'unità genitore non è connessa all'unità bambino. Avvicinate l'unità genitore all'unità bambino per ristabilire la connessione tra le due unità.
	Se l'unità genitore emette un segnale acustico e la spia di stato della batteria lampeggia in rosso, ricaricate l'unità genitore.
	Se l'unità bambino è spenta, accendetela.
Perché l'unità genitore produce un rumore acuto?	Le due unità potrebbero essere troppo vicine. Accertatevi che l'unità genitore e l'unità bambino si trovino ad almeno 1,5 m di distanza l'una dall'altra. Il rumore acuto scomparirà dopo alcuni secondi.
	Il volume dell'unità genitore potrebbe essere impostato su un livello troppo alto. Diminuite il volume dell'unità genitore.
Perché l'unità genitore non emette suoni/perché non sento il bambino piangere?	Il volume dell'unità genitore potrebbe essere impostato su un livello troppo basso o essere disattivato. Aumentate il volume dell'unità genitore.
	La sensibilità del microfono potrebbe essere impostata su un livello troppo basso. Aumentate la sensibilità del microfono dell'unità genitore.
	L'unità bambino e l'unità genitore potrebbero essere fuori portata. Avvicinate l'unità genitore all'unità bambino.
Perché l'unità genitore reagisce troppo rapidamente ad altri suoni?	L'unità bambino rileva anche i suoni non emessi dal vostro bambino. Allontanate i suoni dall'unità bambino.

Domanda	Risposta
	La sensibilità del microfono potrebbe essere impostata su un livello troppo alto. Diminuite la sensibilità del microfono dell'unità genitore.
Perché l'unità genitore reagisce troppo lentamente al pianto del bambino?	La sensibilità del microfono potrebbe essere impostata su un livello troppo basso. Aumentate la sensibilità del microfono dell'unità genitore.
	La modalità ECO Max è attivata e l'unità bambino attiva il segnale DECT solo quando il bambino emette dei suoni. Disattivate la modalità ECO Max per far sì che l'unità bambino trasmetta continuamente segnali DECT e che l'unità genitore risponda più rapidamente ai suoni del bambino.
Perché le batterie non ricaricabili dell'unità bambino si esauriscono così velocemente? Come si risparmia l'energia della batteria?	Il livello di sensibilità del microfono dell'unità bambino potrebbe essere troppo alto, pertanto le trasmissioni vengono effettuate con maggiore frequenza. Diminuite la sensibilità del microfono nel menu dell'unità genitore.
	Il volume dell'altoparlante dell'unità bambino potrebbe essere impostato su un livello troppo alto con un conseguente consumo eccessivo di energia. Diminuite il volume dell'altoparlante dell'unità bambino.
	È probabile che sia accesa la luce notturna. Se volete utilizzare la luce notturna, vi consigliamo di collegare l'unità bambino a una presa di corrente.
	Per risparmiare energia, attivate la modalità ECO Max.
La portata specificata per il baby monitor è di 330 metri. Perché il mio baby monitor funziona invece a distanze molto inferiori?	La portata specificata vale solo all'esterno e all'aperto.
Perché l'autonomia della mia unità genitore è inferiore a 24 ore?	Quando si carica l'unità genitore le prime 4 volte, il tempo di funzionamento è inferiore a 24 ore. Le batterie ricaricabili raggiungono la massima capacità soltanto dopo essere state caricate e scaricate completamente per almeno 4 volte.
	Il volume e la sensibilità del microfono dell'unità genitore potrebbero essere impostati su un livello troppo alto con un conseguente consumo eccessivo di energia. Diminuite il volume e la sensibilità del microfono dell'unità genitore.
	L'unità genitore potrebbe essere rimasta accesa durante la ricarica. Spegnete l'unità genitore durante la ricarica.
Cosa succede in caso di black out?	Se l'unità genitore è sufficientemente carica e avete inserito le batterie nell'unità bambino, il baby monitor continua a funzionare anche in caso di black out.

**Domanda****Risposta**

---

L'unità genitore si spegne automaticamente e non è possibile riaccenderla. Cosa si deve fare?

Rimuovete le batterie dall'unità genitore, quindi reinsertele; l'unità genitore si accenderà automaticamente. Potete inoltre inserire lo spinotto nella presa dell'unità genitore e collegare l'adattatore a una presa di corrente; l'unità genitore si accenderà automaticamente.

---

Perché il caricamento dell'unità genitore richiede fino a 10 ore, anche se le batterie non sono completamente scariche?

Le batterie sono state rimosse e inserite nuovamente. In questo modo, l'unità genitore carica le batterie completamente fino a 10 ore.

---

Per assicurare una durata prolungata delle batterie negli anni, la ricarica viene rallentata quando la carica della batteria è superiore al 50%.

---

## Introductie

Gefeliciteerd met uw aankoop en welkom bij Philips Avent! Registreer uw product op [www.philips.com/welcome](http://www.philips.com/welcome) om optimaal gebruik te kunnen maken van de door Philips Avent geboden ondersteuning.

Philips Avent spant zich in om praktische en betrouwbare producten te maken die ouders de zekerheid en rust geven die ze nodig hebben. Deze Philips Avent-babyfoon biedt 24 uur per dag de zekerheid dat u uw baby altijd duidelijk kunt horen zonder storende bijgeluiden. De DECT-technologie garandeert ontvangst zonder storing en een glashelder geluid tussen babyunit en ouderunit.

## Algemene beschrijving (Fig. 1)

- 1 Ouderunit
- 2 'Talk'-knop (Spreken)
- 3 'Sensitivity'-knop (Gevoeligheid)
- 4 'Link'-lampje (Verbinding)
- 5 Luidspreker
- 6 Microfoon
- 7 Geluidsniveaulampjes
- 8 ECO Max-knop met lampje
- 9 Batterijstatuslampje
- 10 Volumeknoppen - en +
- 11 Aan/uitknop
- 12 Lus voor nekkoord
- 13 Batterijvak
- 14 Aansluiting voor kleine stekker
- 15 Deksel van batterijvak
- 16 Oplaadbare batterijen
- 17 Adapter met kleine stekker
- 18 Nekkoord
- 19 Babyunit
- 20 Nachtlampje
- 21 Microfoon
- 22 PAGE-knop (Oproepen)
- 23 Aan/uitlampje
- 24 Aan/uitknop
- 25 Luidspreker
- 26 Batterijstatuslampje
- 27 Volumeknop +
- 28 Volumeknop -
- 29 Knop voor afspelen/stoppen van slaaplidje
- 30 Knop voor volgend slaaplidje
- 31 Aan/uitknop van nachtlampje
- 32 Batterijvak
- 33 Aansluiting voor kleine stekker
- 34 Deksel van batterijvak
- 35 Niet-oplaadbare R6 AA-batterijen van 1,5V (niet bijgeleverd)
- 36 Adapter met kleine stekker

## Belangrijke veiligheidsinformatie

Lees deze belangrijke informatie zorgvuldig door voordat u het apparaat gaat gebruiken en bewaar de informatie om de aanwijzingen later opnieuw te kunnen raadplegen.

## BELANGRIJK

**Deze babyfoon is bedoeld als hulpmiddel. De babyfoon is geen vervanging voor verantwoordelijk en adequaat toezicht door volwassenen en moet ook niet als zodanig worden gebruikt.**

Laat uw baby nooit alleen thuis. Zorg dat er altijd iemand aanwezig is om op de baby te letten en voor de baby te zorgen.

### Vrijwaringsclausule

U gebruikt deze babyfoon op eigen risico. Koninklijke Philips N.V. en haar dochterondernemingen zijn niet verantwoordelijk voor de bediening of uw gebruik van deze babyfoon. Daarom aanvaarden zij geen aansprakelijkheid in verband met uw gebruik van deze babyfoon.

## Gevaar

- Dompel geen enkel deel van de babyfoon in water of een andere vloeistof. Plaats het apparaat niet op plaatsen waar water of andere vloeistoffen op het apparaat kunnen lekken of spatten. Gebruik de babyfoon nooit in een vochtige omgeving of nabij water.
- Plaats geen voorwerpen op de babyfoon en bedek de babyfoon niet. Houd de ventilatieopeningen vrij. Installeer de babyfoon volgens de instructies in de gebruiksaanwijzing.
- Snoeren leveren gevaar voor wurging op. Houd snoeren buiten bereik van kinderen (meer dan 1 meter afstand). Plaats de babyfoon nooit in het bedje of de box (Fig. 2) van de baby.
- Er bestaat ontploffingsgevaar als de oplaadbare batterijen of wegwerpbatterijen niet op de juiste manier worden geplaatst. Vervang batterijen altijd door batterijen van hetzelfde type.

## Waarschuwing

- Controleer of het voltage dat wordt aangegeven op de adapter, overeenkomt met de plaatselijke netspanning voordat u het apparaat aansluit.
- Pas de adapter en het bijbehorende snoer op geen enkele manier aan en snij er geen delen vanaf, want hierdoor ontstaat een gevaarlijke situatie.
- Gebruik uitsluitend de bijgeleverde adapter (model S003PV0600050).
- Als de adapter beschadigd is, moet u deze altijd laten vervangen door een adapter van het oorspronkelijke type om gevaar te voorkomen.
- Dit apparaat kan worden gebruikt door kinderen vanaf 8 jaar en door personen met verminderde lichamelijke, zintuiglijke of geestelijke capaciteiten of weinig ervaring en kennis, mits zij onder toezicht staan of instructies hebben gekregen voor veilig gebruik van het apparaat en mits zij begrijpen welke gevaren het gebruik met zich mee kan brengen. Kinderen mogen niet met het apparaat spelen. Kinderen mogen het apparaat niet reinigen en ook geen nieuwe batterijen plaatsen of ander gebruikersonderhoud uitvoeren zonder toezicht.
- Zorg ervoor dat niemand op het netsnoer kan gaan staan of dat het netsnoer bekneld raakt, met name bij de stekkers en stopcontacten en op het punt waar het netsnoer uit het apparaat komt.
- Plaats de babyfoon zodanig dat het netsnoer geen deuropening of andere doorgang blokkeert. Plaatst u de babyfoon op een tafel of lage kast, laat het netsnoer dan niet over de rand hangen. Zorg ervoor dat het netsnoer niet op de grond ligt op plaatsen waar mensen er over kunnen struikelen.
- Houd de verpakkingsmaterialen (plastic zakken, kartonnen buffers enzovoort) buiten het bereik van kinderen. De verpakkingsmaterialen zijn geen speelgoed.
- Maak de behuizing van de babyunit en de ouderunit niet open, behalve de batterijvakken, om een elektrische schok te voorkomen.

## Let op

- Gebruik het apparaat bij een temperatuur tussen 0 °C en 40 °C.
- Plaats de babyfoon niet in de buurt van warmtebronnen, zoals radiatoren, warmeluchtroosters, kachels of andere apparaten (zoals versterkers) die warmte produceren.
- Zorg ervoor dat uw handen droog zijn als u adapters, stekkers en netsnoeren vastpakt en ook wanneer u wegwerpbatterijen of oplaadbare batterijen plaatst of vervangt.
- Alle vereiste markeringen bevinden zich op het batterijvak van de ouderunit en de babyunit en op de onderkant van de oplader, als deze is meegeleverd.
- Gebruik voor de ouderunit alleen de oplaadbare batterij die bij de babyfoon is geleverd.
- Laad de oplaadbare batterij op zoals in de gebruikershandleiding is beschreven.
- De ouderunit kan alleen worden opgeladen met de oplaadbare batterij die is meegeleverd.
- U kunt als volgt voorkomen dat de batterijen ontploffen of gaan lekken, wat brandwonden en ook oog- of huidirritatie kan veroorzaken en kan leiden tot beschadiging van de babyfoon:
  - Probeer geen niet-oplaadbare batterijen in de ouderunit op te laden.
  - Haal oplaadbare batterijen en wegwerpbatterijen uit de units als u de babyfoon meer dan 30 dagen niet zult gebruiken.
  - Zorg ervoor dat de pluspolen en minpolen van de batterijen in de juiste richting wijzen.
  - De batterijen mogen niet worden blootgesteld aan grote hitte, dus houd ze weg van zonlicht, open vuur of andere hittebronnen.
  - Laat geen lege batterijen in de babyunit zitten.
- Om te voorkomen dat batterijen te heet worden of giftige stoffen, waterstof of zuurstof afgeven, moet u de batterijen niet overbelasten, kortsluiten, in omgekeerde richting opladen of beschadigen.
- Draag handschoenen om uw huid te beschermen als u beschadigde of lekkende batterijen vastpakt.

## Naleving van normen

- Dit product voldoet aan de vereisten met betrekking tot radiostoring van de Europese Gemeenschap (Fig. 3).
- Philips Consumer Lifestyle verklaart hierbij dat deze babyfoon voldoet aan de essentiële vereisten en andere relevante bepalingen van richtlijn 2014/53/EU (DECT: frequentieband 1880-1900 MHz; maximaal radiofrequent vermogen: 250 mW). Een kopie van de EG Conformiteitsverklaring (DoC) is online beschikbaar op [www.philips.com/support](http://www.philips.com/support).

## Elektromagnetische velden (EMV)

Dit Philips-apparaat voldoet aan alle toepasselijke richtlijnen en voorschriften met betrekking tot blootstelling aan elektromagnetische velden.

## Klaarmaken voor gebruik

### Babyunit

We adviseren u de babyunit op het lichtnet aan te sluiten. Als u er zeker van wilt zijn dat de babyunit blijft werken bij een stroomstoring, kunt u vier R6 AA-alkalinebatterijen van 1,5 V (niet bijgeleverd) in de babyunit plaatsen.

Gebruik geen oplaadbare batterijen. De babyunit heeft geen oplaadfunctie en oplaadbare batterijen lopen langzaam leeg wanneer ze niet worden gebruikt.



- 1 Haal de deksel van het batterijvak (Fig. 4).
- 2 Plaats vier niet-oplaadbare R6 AA-batterijen van 1,5 V. Zorg ervoor dat de minpolen en pluspolen in de juiste richting (Fig. 5) wijzen.
- 3 Bevestig de deksel.
- 4 Steek de kleine stekker in de babyunit en steek de adapter in een stopcontact (Fig. 6).

## Ouderunit

De ouderunit werkt op twee oplaadbare 850mAh Ni-MH-batterijen die bij de babyfoon zijn geleverd. Laad de ouderunit op voordat u deze voor het eerst gebruikt en wanneer de batterijen bijna leeg zijn.

- 1 Zorg ervoor dat de ouderunit is uitgeschakeld en niet op het lichtnet is aangesloten.
- 2 Haal de deksel van het batterijvak (Fig. 7).
- 3 Plaats de oplaadbare batterijen. Zorg ervoor dat de minpolen en pluspolen in de juiste richting (Fig. 8) wijzen.
- 4 Bevestig de deksel.
- 5 Steek de kleine stekker in de ouderunit en steek de netspanningsadapter in het stopcontact (Fig. 9).

De batterijstatusindicator knippert groen om aan te geven dat het apparaat wordt opgeladen.

**Opmerking:** De oplaadbare batterijen moeten eerst 4 keer worden opgeladen en ontladen voordat ze hun volledige capaciteit bereiken.

De normale oplaadtijd is 10 uur en de normale gebruikstijd is 24 uur.

Oplaadbare batterijen:

Fabrikant	Model	Bereik
BYD	H-AAA850A-MB20	1.2V Ni-MH AAA/R03 850mAh
GPI	PH85AAAHC	1.2V Ni-MH AAA/R03 850mAh

Adapters:

Modelnummer GB	S003PB0600050
Modelnummer EU	S003PV0600050

## De babyfoon gebruiken

### De babyfoon plaatsen

Houd de babyunit buiten het bereik van uw baby. Plaats de babyunit nooit in het bedje of de box van de baby.

Het snoer van de babyunit kan wurgingsgevaar opleveren. Zorg er daarom voor dat de babyunit en het bijbehorende snoer zich op ten minste 1 meter afstand van uw baby bevinden. (Fig. 10)

Om een hoge pieptoon uit een of beide units te voorkomen, moet u ervoor zorgen dat de ouderunit zich op ten minste 1,5 meter van de babyunit bevindt.

**Opmerking:** Wanneer de ouderunit zich buiten het bereik van de babyunit bevindt, piept de ouderunit van tijd tot tijd. Het 'link'-lampje (Verbinding) op de ouderunit knippert rood.

## Ouderunit en babyunit verbinden

- 1 Houd de aan/uitknop van de babyunit twee seconden (Fig. 11) ingedrukt.
  - Alle lampjes op de babyunit gaan even branden.
- 2 Houd de aan/uitknop van de ouderunit twee seconden (Fig. 12) ingedrukt.
  - Alle lampjes op de ouderunit gaan even branden.
  - Het 'link'-lampje (Verbinding) knippert rood en de ouderunit begint te zoeken naar de babyunit.
  - Wanneer de ouderunit en de babyunit verbonden zijn, gaat het 'link'-lampje (Verbinding) groen (Fig. 13) branden.
  - Als er geen verbinding is gemaakt, blijft het 'link'-lampje (Verbinding) rood knipperen en piept de ouderunit van tijd tot tijd.

Opmerking: Het duurt minder dan 15 seconden om de verbinding tussen de ouderunit en de babyunit tot stand te brengen.

## Wat moet ik doen als er geen verbinding tot stand is gebracht?

- Als de ouderunit zich buiten het bereik bevindt, plaats deze dan dicht bij de babyunit, maar niet dicht bij dan 1 meter.
- Als de baby- of ouderunit zich te dicht bij een ander DECT-apparaat (bijvoorbeeld een draadloze telefoon) bevindt, schakel dit apparaat dan uit of plaats de unit verder van dit apparaat.
- Als de babyunit is uitgeschakeld, schakel deze dan in.

### Bereik

- Het bereik is buiten 330 meter en binnenshuis maximaal 50 meter.
- Het bereik van de babyfoon varieert en is afhankelijk van de omgeving en factoren die storing veroorzaken. Natte en vochtige materialen kunnen zoveel storing veroorzaken dat de babyfoon helemaal geen bereik meer heeft. Raadpleeg de onderstaande tabel voor informatie over storing door droge materialen

Droge materialen	Dikte van het materiaal	Vermindering van bereik
Hout, pleisterwerk, karton, glas (zonder metaal, bedrading of lood)	< 30 cm	0-10%
Baksteen, triplex	< 30 cm	5-35%
Gewapend beton	< 30 cm	30-100%
Metalen roosters of stangen	< 1 cm	90-100%
Metaal- of aluminiumplaten	< 1 cm	100%

## Functies en feedback van de babyunit

### Nachtlampje

Het nachtlampje produceert een zachte gloed die uw baby geruststelt.

- 1 Druk op de nachtlampknop achter op de babyunit om het nachtlampje (Fig. 14) in te schakelen.
- 2 Druk nogmaals op de nachtlampknop om het nachtlampje weer uit te schakelen.

## Slaapliedjesfunctie

- 1 Druk op de knop voor het afspelen/stoppen van slaapliedjes op de babyunit om het laatst gekozen slaapliedje (Fig. 15) af te spelen.  
Het gekozen slaapliedje wordt gedurende 30 minuten herhaald.
- 2 Druk op de knop voor het volgende slaapliedje om een ander slaapliedje uit de lijst (Fig. 16) te kiezen.
- 3 Druk op de volumeknop + of - op de babyunit om het geluidsniveau van het slaapliedje aan te passen.
- 4 Druk op de knop voor het afspelen/stoppen van slaapliedjes op de babyunit om een slaapliedje te stoppen.

## De ouderunit oproepen

Als u de ouderunit niet kunt vinden, kunt u op de PAGE-knop (Oproepen) op de babyunit drukken om de ouderunit op te sporen. Deze functie werkt alleen wanneer de ouderunit is ingeschakeld.

- 1 Druk op de PAGE-knop (Oproepen) op de baby unit (Fig. 17). De ouderunit geeft een oproepsignaal af.
- 2 Als u het oproepsignaal wilt uitschakelen, drukt u nogmaals op de PAGE-knop (Oproepen) op de babyunit of drukt u op een willekeurige knop op de ouderunit. Het oproepsignaal stopt automatisch na 2 minuten.

## Batterijstatuslampje

Het batterijstatuslampje blijft groen branden wanneer de babyunit op batterijstroom werkt en de batterijen genoeg energie bevatten.

Het batterijstatuslampje knippert snel rood wanneer de batterijen bijna leeg zijn terwijl de babyunit op batterijstroom (Fig. 18) werkt.

Opmerking: Het batterijstatuslampje is uit wanneer de babyunit stroom krijgt via de adapter die op het lichtnet is aangesloten.

Vervang de batterijen wanneer deze bijna leeg zijn.

## Functies en feedback van de ouderunit

### Volume

Er zijn vijf volumeniveaus en een 'volume uit'-stand.

#### Het volumeniveau instellen

- 1 Druk eenmaal op de knop + of -.  
De geluidsniveaulampjes geven het huidige volume (Fig. 19) aan.
- 2 Druk op de knop + om het volume te verhogen of op de knop - om het volume te verlagen.
- 3 Als u meer dan 3 seconden lang op geen enkele knop drukt, gaan de geluidsniveaulampjes uit en wordt de stand opgeslagen.

## 76 Nederlands

### Volume uit

Onder de laagste volumestand bevindt zich de 'volume uit'-stand.

- 1 Druk eenmaal op de knop + of -.  
De geluidsniveaulampjes geven het huidige volume aan.
- 2 Houd de knop - langer dan 3 seconden ingedrukt om het volume uit te schakelen.

Opmerking: De geluidsniveaulampjes laten altijd zien dat de baby geluid maakt, zelfs als het volume op 'uit' is ingesteld.

### Terugspreekfunctie

- 1 Als u uw baby wilt troosten, drukt u op de TALK-knop (Spreken) op de ouderunit en praat u in de microfoon aan de voorkant. Spreek duidelijk en houd ongeveer 15 tot 30 cm afstand tot de microfoon..  
Het 'link'-lampje (Verbinding) begint groen te knipperen.

Opmerking: Als u het volume voor het slaapliedje op de babyunit harder hebt ingesteld, zal het geluid uit de babyunit ook harder zijn als u de terugspreekfunctie van de ouderunit gebruikt.

- 2 Laat de TALK-knop (Spreken) los als u klaar bent met praten.

### Batterijstatuslampje

Wanneer de oplaadbare batterijen van de ouderunit bijna leeg zijn, gaat het batterijstatuslampje rood knipperen en gaat de ouderunit piepen (Fig. 21). De resterende gebruikstijd is ten minste 30 minuten.

Wanneer de oplaadbare batterijen van de ouderunit bijna leeg zijn, knippert het batterijstatuslampje rood.

Als u de ouderunit niet op het lichtnet aansluit om deze op te laden wanneer het batterijstatuslampje rood knippert, wordt de ouderunit uitgeschakeld.

Het batterijstatuslampje knippert groen tijdens het opladen (Fig. 21) van de ouderunit.

### Gevoeligheid microfoon

Met deze optie kunt u de gevoeligheid van de microfoon van de babyunit instellen. De gevoeligheid van de microfoon bepaalt bij welk geluidsniveau de babyunit actief wordt. Als uw baby huilt, wilt u dat natuurlijk horen, maar misschien wilt u het gebrabbel van uw kind niet horen.

Opmerking: De ouderunit verbruikt minder stroom wanneer deze op een lager gevoeligheidsniveau wordt ingesteld.

- 1 Druk eenmaal (Fig. 22) op de 'sensitivity'-knop (Gevoeligheid).  
De geluidsniveaulampjes branden kort om het huidige gevoeligheidsniveau (Fig. 19) te tonen.
- 2 Druk binnen 3 seconden nogmaals op de 'sensitivity'-knop om het gevoeligheidsniveau te verhogen.  
Wanneer het maximale gevoeligheidsniveau is bereikt, wordt het laagste gevoeligheidsniveau weer gekozen.
- 3 Als u meer dan 3 seconden lang op geen enkele knop drukt, gaan de geluidsniveaulampjes uit en wordt de stand opgeslagen.

## ECO-modus

Smart ECO is een standaardfunctie op deze babyfoon. Met deze functie wordt het DECT-signaal van de babyunit automatisch beperkt om energie te besparen. Activeer de ECO Max-modus om nog meer energie te besparen. In deze modus wordt het DECT-signaal van de babyunit naar de ouderunit uitgeschakeld zolang de baby geen geluid maakt.

**Let op: Als de baby geluid maakt, kan er een lichte vertraging in reactie optreden, omdat het DECT-signaal opnieuw moet worden ingeschakeld voordat de babyunit feedback naar de ouderunit kan sturen.**

Let op het volgende:

- In de ECO Max-modus ontvangt u geen feedback wanneer de babyunit wordt uitgeschakeld of wanneer de ouderunit zich buiten het bereik van de babyunit bevindt. U kunt de verbinding controleren door op een willekeurige knop op de ouderunit te drukken.

### De ECO Max-modus activeren

Zorg ervoor dat de ouderunit is verbonden met de babyunit.

- 1 Druk op de ECO Max-knop (Fig. 23).

Het ECO Max-indicatielampje gaat blauw branden. Het 'link'-lampje (Verbinding) begint ongeveer 1 minuut nadat de baby is gestopt met het maken van geluiden (Fig. 24), langzaam groen te knipperen.

Als de ouderunit een DECT-signaal van de babyunit ontvangt omdat de baby een geluid maakt, gaat het 'link'-lampje (Verbinding) continu groen branden.

### De ECO Max-modus deactiveren

- 1 Druk op de ECO Max-knop (Fig. 23).

Het ECO Max-indicatielampje gaat uit.

## Garantie en ondersteuning

Hebt u informatie of ondersteuning nodig, ga dan naar [www.philips.com/support](http://www.philips.com/support) of lees de internationale garantieverklaring.

## Recyclen

- Dit symbool betekent dat dit product niet samen met het gewone huishoudelijke afval mag worden weggegooid (2012/19/EU) (Fig. 25).
- Dit symbool betekent dat dit product oplaadbare batterijen en wegwerpbatterijen bevat die niet samen met het gewone huishoudelijke afval mogen worden weggegooid (2006/66/EC) (Fig. 26).
- Volg de in uw land geldende regels voor de gescheiden inzameling van elektrische en elektronische producten en oplaadbare batterijen en wegwerpbatterijen. Als u oude producten correct verwijdert, voorkomt u negatieve gevolgen voor het milieu en de volksgezondheid.

## Oplaadbare batterijen en wegwerpbatterijen verwijderen

Als u oplaadbare batterijen of wegwerpbatterijen uit de apparaten wilt halen, raadpleegt u de instructies in de gebruikershandleiding voor het plaatsen of verwijderen van batterijen.

## Veelgestelde vragen

Vraag	Antwoord
Waarom gaan het aan-lampje van de babyunit en het 'link'-lampje (Verbinding) van de ouderunit niet branden als ik op de aan/uitknoppen van de units druk?	Misschien is de oplaadbare batterij van de ouderunit leeg en is de ouderunit niet op het lichtnet aangesloten. Steek de kleine stekker in de ouderunit en steek de adapter in het stopcontact. Druk vervolgens op de aan/uitknop om de verbinding met de babyunit tot stand te brengen.
	Misschien zijn de niet-oplaadbare batterijen van de babyunit leeg en is de babyunit niet op het lichtnet aangesloten. Vervang de niet-oplaadbare batterijen van de babyunit of steek de adapter van de babyunit in het stopcontact. Druk vervolgens op de aan/uitknop om de verbinding met de ouderunit tot stand te brengen.
Waarom gaat het batterijstatuslampje op de ouderunit niet branden wanneer ik de ouderunit oplaad?	Het duurt enkele minuten voordat het batterijstatuslampje van de ouderunit gaat branden wanneer u de ouderunit voor de eerste keer oplaadt of de unit oplaadt nadat u deze lange tijd niet hebt gebruikt.
Is mijn babyfoon beveiligd tegen afluisteren en storingen?	De DECT-technologie van deze babyfoon biedt afdoende bescherming tegen storing van andere apparatuur en tegen afluisteren.
Waarom piept de ouderunit?	Als de ouderunit piept terwijl het 'link'-lampje (Verbinding) rood knippert, is er geen verbinding meer met de babyunit. Verplaats de ouderunit zodat deze zich dichterbij de babyunit bevindt om de verbinding tussen de ouderunit en de babyunit weer te herstellen.
	Als de ouderunit piept en het batterijstatuslampje rood knippert, moet u de ouderunit opnieuw opladen.
	Als de babyunit is uitgeschakeld, schakelt u de babyunit weer in.
Waarom maakt de ouderunit een hoog piepgeluid?	De units staan mogelijk te dicht bij elkaar. Zorg dat de afstand tussen de ouderunit en de babyunit ten minste 1,5 meter bedraagt. Het duurt enkele seconden voordat het hoge geluid stopt.
	Het volume van de ouderunit is mogelijk te hoog. Verlaag het volume van de ouderunit.
Waarom hoor ik niets/Waarom kan ik mijn baby niet horen huilen?	Het volume van de ouderunit is mogelijk te laag of is uitgeschakeld. Verhoog het volume van de ouderunit.
	Het gevoeligheidsniveau van de microfoon van de babyunit is misschien te laag. Verhoog het gevoeligheidsniveau van de microfoon op de ouderunit.
	De babyunit en de ouderunit bevinden zich mogelijk buiten bereik van elkaar. Verklein de afstand tussen de units.
Waarom reageert de ouderunit te snel op andere geluiden?	De babyunit pikt niet alleen de geluiden van uw baby, maar ook andere geluiden op. Verplaats andere geluidsbronnen zodat het geluid daarvan niet meer wordt opgepikt door de babyunit.

**Vraag****Antwoord**

	Het gevoeligheidsniveau van de microfoon van de babyunit is misschien te hoog. Verlaag het gevoeligheidsniveau van de microfoon op de ouderunit.
Waarom reageert de ouderunit langzaam op het gehuil van de baby?	Het gevoeligheidsniveau van de microfoon van de babyunit is misschien te laag. Verhoog het gevoeligheidsniveau van de microfoon op de ouderunit.
	De ECO Max-modus is ingeschakeld en het DECT-signaal vanuit de babyunit wordt alleen ingeschakeld wanneer de baby geluid maakt. Schakel de ECO Max-modus uit om ervoor te zorgen dat de babyunit constant DECT-signalen uitzendt en de ouderunit sneller op de geluiden van uw baby reageert.
Waarom raken de niet-oplaadbare batterijen van de babyunit zo snel leeg? Hoe kan ik batterijstroom besparen?	Het gevoeligheidsniveau van de microfoon van de babyunit is misschien te hoog waardoor de babyunit vaker uitzendt. Verlaag het gevoeligheidsniveau van de microfoon in het menu van de ouderunit.
	Het luidsprekervolume op de babyunit is misschien te hoog, waardoor de babyunit veel energie verbruikt. Verlaag het luidsprekervolume van de babyunit.
	Misschien hebt u het nachtlampje ingeschakeld. Als u het nachtlampje wilt gebruiken, raden we u aan om de babyunit op het lichtnet aan te sluiten.
	Activeer de ECO Max-modus om energie te besparen.
Het opgegeven bereik van de babyfoon is 330 meter. Hoe komt het dat het bereik van mijn babyfoon veel kleiner is?	Het opgegeven bereik geldt alleen in de open lucht.
Hoe komt het dat de gebruikstijd van mijn ouderunit korter is dan 24 uur?	Wanneer de ouderunit de eerste 4 keer wordt opgeladen, kan de ouderunit minder dan 24 uur worden gebruikt. De oplaadbare batterijen bereiken hun maximale capaciteit pas nadat ze ten minste 4 keer zijn opgeladen en weer zijn ontladen.
	Het volume en de gevoeligheid van de microfoon van de ouderunit zijn misschien te hoog, waardoor de ouderunit veel energie verbruikt. Verlaag het volume en het gevoeligheidsniveau van de microfoon van de ouderunit.
	De ouderunit was mogelijk ingeschakeld tijdens het opladen. Schakel de ouderunit uit tijdens het opladen.
Wat gebeurt er tijdens een stroomstoring?	Als de ouderunit voldoende is opgeladen en er batterijen in de babyunit zitten, blijft de babyfoon werken tijdens een stroomstoring.

**Vraag**

**Antwoord**

---

De ouderunit is vanzelf uitgegaan en ik kan de unit niet opnieuw inschakelen. Wat moet ik doen?

Haal de batterijen uit de ouderunit en plaats ze weer in de ouderunit. Hierdoor wordt de ouderunit automatisch ingeschakeld. U kunt ook de kleine stekker in de ouderunit steken en de adapter in het stopcontact steken. Ook hierdoor wordt de ouderunit automatisch ingeschakeld.

---

Waarom duurt het opladen van de ouderunit 10 uur, zelfs als de batterijen nog niet helemaal leeg zijn?

U hebt de batterijen uit de unit gehaald en vervolgens weer in de unit geplaatst. Hierdoor worden de batterijen van de ouderunit gedurende 10 uur volledig opgeladen.

---

Om een lange levensduur van de batterijen te waarborgen, wordt het opladen van de batterijen vertraagd op het moment dat ze meer dan 50 procent zijn opgeladen.

---



## Innledning

Gratulerer med kjøpet og velkommen til Philips Avent. Du får størst utbytte av støtten som Philips Avent tilbyr, hvis du registrerer produktet ditt på [www.philips.com/welcome](http://www.philips.com/welcome).

Philips Avent er svært opptatt av å produsere pålitelige produkter som gir foreldrene den tryggheten de trenger. Denne Philips Avent-babymonitoren gir støtte døgnet rundt ved å sørge for at du alltid hører babyen klart og tydelig uten distraherende støy. DECT-teknologien garanterer null forstyrrelser og krystallklart signal mellom foreldreenheten og babyenheten.

## Generell beskrivelse (fig. 1)

- 1 Foreldreenhet
- 2 TALK-knapp
- 3 SENSITIVITY-knapp (følsomhet)
- 4 LINK-lampe
- 5 Høytaler
- 6 Mikrofon
- 7 Lydnivålamper
- 8 ECO Max-knapp med lys
- 9 Batteristatuslampe
- 10 Volumknapper + og -
- 11 Av/på-knapp
- 12 Løkke for nakkestropp
- 13 Batterirom
- 14 Uttak for liten kontakt
- 15 Lokk på batterirom
- 16 Oppladbare batterier
- 17 Adapter med liten kontakt
- 18 Nakkestropp
- 19 Babyenhet
- 20 Nattlys
- 21 Mikrofon
- 22 PAGE-knapp (søk)
- 23 På-lampe
- 24 Av/på-knapp
- 25 Høytaler
- 26 Batteristatuslampe
- 27 Volum opp-knapp
- 28 Volum ned-knapp
- 29 Knapp for å spille/stoppe vuggeviser
- 30 Knapp for neste vuggeviser
- 31 Av/på-knapp for nattlys
- 32 Batterirom
- 33 Uttak for liten kontakt
- 34 Lokk på batterirom
- 35 Ikke-oppladbare 1,5V R6 AA-batterier (følger ikke med)
- 36 Adapter med liten kontakt

## Viktig sikkerhetsinformasjon

Les denne viktige informasjonen nøye før du bruker apparatet, og ta vare på den for senere referanse.

## VIKTIG

**Denne babymonitoren er ment som et hjelpemiddel. Den er ikke en erstatning for ansvarlig og riktig tilsyn fra voksne og skal ikke brukes som dette.**

Du må aldri la babyen være alene hjemme. Sørg alltid for at det er noen til stede som kan passe på og ta vare på babyen.

### Fraskrivelse

Vær oppmerksom på at du bruker denne babymonitoren på eget ansvar. Koninklijke Philips N.V. og tilhørende selskaper er ikke ansvarlig for funksjonen til eller bruken av denne babymonitoren, og påtar seg derfor intet ansvar i forbindelse med din bruk av denne.

## Fare

- Ikke senk noen del av babymonitoren i vann eller annen væske. Ikke plasser apparatet på et sted der det kan bli utsatt for vann eller annen væske. Ikke bruk babymonitoren på fuktige steder eller i nærheten av vann.
- Plasser aldri gjenstander oppå babymonitoren, og ikke dekk den til. Ikke blokker noen av ventilasjonsåpningene. Installer den i samsvar med instruksjonene fra produsenten.
- Ledninger utgjør en risiko for at babyen blir kvalt. Oppbevar ledninger utilgjengelig for barn (mer enn én meter). Ikke legg babymonitoren i babyens seng eller lekegrind (Fig. 2).
- Det er fare for eksplosjon hvis engangsbatteriene eller de oppladbare batteriene er satt inn feil. De skal kun erstattes med samme type.

## Advarsel

- Før du kobler til apparatet, må du kontrollere at spenningen som er angitt på adapteren, stemmer overens med nettspenningen.
- Du må ikke modifisere eller skjære av noen del av adapteren eller den tilhørende ledningen, da dette fører til en farlig situasjon.
- Bruk bare adapteren som følger med (modell S003PV0600050).
- Hvis adapteren er skadet, må du alltid sørge for å bytte den ut med en av original type for å unngå at det oppstår farlige situasjoner.
- Dette apparatet kan brukes av barn over 8 år og av personer med nedsatt sanseevne eller fysisk eller psykisk funksjonsevne, eller personer med manglende erfaring eller kunnskap, hvis de får instruksjoner om sikker bruk av apparatet eller tilsyn som sikrer sikker bruk, og hvis de er klar over risikoen. Barn skal ikke leke med apparatet. Barn skal ikke rengjøre eller vedlikeholde apparatet uten tilsyn.
- Beskytt strømledningen fra å bli tråkket på eller komme i klem. Dette gjelder særlig ved støpslene, kontaktene og punktene der de kommer ut fra apparatet.
- Pass på at du plasserer babymonitoren slik at ledningen ikke dekker en døråpning eller passasje. Hvis du plasserer babymonitoren på et bord eller et lavt skap, må du ikke la strømledningen henge over kanten på bordet eller benken. Kontroller at ledningen ikke ligger på gulvet der den kan utgjøre en snubelfare.
- Oppbevar emballasjen (plastposer, pappmellomlegg osv.) utenfor barns rekkevidde – den er ikke et leketøy.
- For å hindre elektrisk støt må du ikke åpne kabinettet til babyenheten eller foreldreenheten med unntak av batterirommet.

## Forsiktig

- Bruk apparatet ved en temperatur på mellom 0 °C (32°F) og 40 °C (104°F).

- Ikke installer apparatet i nærheten av varmekilder, for eksempel radiatorer, varmeventiler, ovner eller andre apparater (inkludert forsterkere) som produserer varme.
- Pass på at hendene dine er tørre når du håndterer adaptere, kontakter og strømledninger og også når du setter inn eller bytter ut engangsbatterier og oppladbare batterier.
- Alle nødvendige markeringer finnes i batterirommet på foreldreenheten og babyenheten og på det nederste dekselet på laderen (hvis den finnes).
- Til foreldreenheten skal du kun bruke det oppladbare batteriet som følger med babymonitoren.
- Lad opp det oppladbare batteriet slik det er beskrevet i brukerhåndboken.
- Foreldreenheten kan kun lades opp med det oppladbare batteriet som følger med.
- Slik forhindrer du at batteriet eksploderer eller lekker, noe som kan skade babymonitoren og forårsake brannskader og hud- eller øyeirritasjon:
  - Ikke la utladede ikke-oppladbare batterier stå i foreldreenheten.
  - Ta ut oppladbare batterier og engangsbatterier hvis du ikke skal bruke babymonitoren på mer enn 30 dager.
  - Kontroller at polene + og - på batteriene peker i riktig retning.
  - Ikke utsett batteriene for sterk varme, som sollys, flammer, o.l.
  - Ikke la tomme batterier stå i babyenheten.
- For å hindre at batteriene overopphetes eller slipper ut giftige materialer, hydrogen eller oksygen, må du ikke overlade, kortslutte, foreta omvendt lading eller skade batteriene.
- Bruk beskyttelseshansker når du håndterer batterier som er ødelagte eller lekker, for å beskytte huden.

## Samsvar med standarder

- Dette produktet er i samsvar med kravene for radioforstyrrelser i EU (Fig. 3).
- Philips Consumer Lifestyle erklærer herved at denne babymonitoren er i samsvar med de grunnleggende kravene og øvrige relevante bestemmelser i direktiv 2014/53/EU (DECT: frekvensbånd 1880-1900 MHz, maksimal utstrålt effekt: 250 mW). En kopi av EF-samsvarserklæringen er tilgjengelig på Internett på [www.philips.com/support](http://www.philips.com/support).

## Elektromagnetiske felt (EMF)

Dette Philips-apparatet overholder alle aktuelle standarder og forskrifter for eksponering for elektromagnetiske felt.

## Før bruk

### Babyenhet

Vi anbefaler at du bruker babyenheten mens den er tilkoblet strømmettet. Du kan sette inn fire 1,5 V alkaliske AA-batterier (følger ikke med) for å sikre automatisk reservestrøm i tilfelle strømmen går.

Ikke bruk oppladbare batterier. Babyenheten har ingen ladefunksjon, og oppladbare batterier utlades sakte når de ikke er i bruk.

- 1 Ta av lokket på batterirommet (Fig. 4).
- 2 Sett inn fire ikke-oppladbare 1,5 V R6 AA-batterier. Kontroller at polene (+ og -) peker riktig vei (Fig. 5).
- 3 Fest lokket igjen.
- 4 Koble den lille kontakten til babyenheten, og koble adapteren til stikkkontakten (Fig. 6).

## Foreldreenhet

Foreldreenheten bruker to oppladbare 850 mAh Ni-MH-batterier som følger med babymonitoren. Lad foreldreenheten før du bruker den første gang og når batterinivået er lavt.

- 1 Sørg for at foreldreenheten er slått av og at den er koblet fra strømmettet.
- 2 Ta av lokket på batterirommet (Fig. 7).
- 3 Sett inn de oppladbare batteriene. Kontroller at polene (+ og -) peker riktig vei (Fig. 8).
- 4 Fest lokket igjen.
- 5 Koble strømadapteren til foreldreenheten, og koble adapteren til stikkkontakten (Fig. 9). Batteristatusindikatoren blinker grønt for å vise at apparatet lader.

**Merk:** De oppladbare batteriene når full kapasitet når de har blitt utladet og ladet opp fire ganger.

Normal ladetid er på ti timer og normal driftstid på 24 timer.

Oppladbare batterier:

Produsent	Modell	Klassifisering
BYD	H-AAA850A-MB20	1.2V Ni-MH AAA/R03 850mAh
GPI	PH85AAAHC	1.2V Ni-MH AAA/R03 850mAh

Adaptore:

Britisk modellnummer	S003PB0600050
EU-modellnummer	S003PV0600050

## Bruke babymonitoren

### Plassere babymonitoren

Hold babyenheten utenfor babyens rekkevidde. Ikke legg babyenheten i babyens seng eller lekegrind. Ledningen til babyenheten utgjør en risiko for at babyen blir kvalt. Du må sørge for at babyenheten og ledningen er minst én meter unna babyen. (Fig. 10)

Hvis du vil forhindre en høyfrekvent lyd fra én eller begge enhetene, må du sørge for at foreldreenheten er plassert minst 1,5 meter / 5 fot unna babyenheten.

**Merk:** Når foreldreenheten er utenfor rekkevidden til babyenheten, piper foreldreenheten av og til. Link-lampen på foreldreenheten blinker rødt.

### Koble sammen foreldre- og babyenheten

- 1 Trykk på og hold av/på-knappen på babyenheten nede i to sekunder (Fig. 11).
  - Alle lampene på babyenheten lyser en kort stund.
- 2 Trykk på og hold av/på-knappen på foreldreenheten nede i to sekunder (Fig. 12).
  - Alle lampene på foreldreenheten lyser en kort stund.
  - Link-lampen blinker rødt, og foreldreenheten begynner å søke etter babyenheten.
  - Når foreldreenheten og babyenheten er koblet sammen, lyser link-lampen kontinuerlig grønt (Fig. 13).
  - Hvis en tilkobling ikke opprettes, fortsetter link-lampen å blinke rødt, og foreldreenheten piper med jevne mellomrom.

Merk: Det tar mindre enn 15 sekunder å opprette forbindelse med foreldreenheten og babyenheten.

## Hva du skal gjøre hvis det ikke opprettes noen forbindelse

- Hvis foreldreenheten er utenfor rekkevidde, setter du den nærmere babyenheten, men ikke nærmere enn én meter.
- Hvis babyenheten eller foreldreenheten blir plassert for nærme et annet DECT-apparat (f.eks. en trådløs telefon), slår du av dette apparatet eller flytter enheten bort fra dette apparatet.
- Hvis babyenheten slås av, slår du den på.

### Driftsrekkevidde

- Driftsrekkevidden er 330 meter utendørs og opptil 50 meter innendørs.
- Driftsrekkevidden til babymonitoren varierer avhengig av omgivelsene og faktorer som forårsaker forstyrrelser. Våte og fuktige materialer forårsaker så store forstyrrelser at tapet av rekkevidde er opptil 100 %. Forstyrrelser fra tørre materialer kan du se i tabellen nedenfor.

Tørre materialer	Materialtykkelse	Tap av rekkevidde
Tre, gips, papp, glass (uten metall, ledninger eller bly)	< 30 cm	0-10%
Murstein, kryssfinér	< 30 cm	5-35%
Armert betong	< 30 cm	30-100%
Metallrister eller stenger	< 1 cm	90-100%
Metall- eller aluminiumsplater	< 1 cm	100%

## Funksjoner og tilbakemeldinger på babyenheten

### Nattlyset

Nattlyset lager en myk glød som beroliger babyen.

- 1 Trykk på nattlysknappen bak på babyenheten for å slå på nattlyset (Fig. 14).
- 2 Trykk på nattlysknappen én gang til for å slå av nattlyset.

### Vuggevisefunksjon

- 1 Trykk på knappen for å spille/stoppe vuggevise på babyenheten for å spille av den sist valgte vuggevisen (Fig. 15).

Den valgte vuggevisen gjentas i 30 minutter.

- 2 Trykk på knappen for neste vuggevise for å velge en annen vuggevise fra listen (Fig. 16).
- 3 Du justerer lydnivået til vuggevisen ved å trykke på pluss- eller minusknappen på babyenheten.
- 4 Trykk på knappen for å spille/stoppe vuggevise på babyenheten for å stoppe vuggevisen.

### Søke foreldreenheten

Hvis du ikke vet hvor foreldreenheten er, kan du bruke knappen PAGE (søk) på babyenheten for å finne den. Denne funksjonen virker kun når foreldreenheten er på.

- 1 Trykk på PAGE-knappen (søk) på babyenheten (Fig. 17). Foreldreenheten lager en søkevarsellyd.
- 2 Hvis du vil stanse søkevarsellyden, trykker du på knappen PAGE (søk) én gang til eller på en hvilken som helst knapp på foreldreenheten. Søkevarsellyden stopper automatisk etter to minutter.

## Batteristatuslampe

Batteristatuslampen lyser grønt når babyenheten går på batterier og batteriene har nok strøm.

Batteristatuslampen blinker rødt raskt når babyenheten går på batterier og batterinivået (Fig. 18) er lavt.

**Merk:** Batteristatuslampen er av når babyenheten får strøm fra adapteren.

Du må skifte ut batteriene når batterinivået er lavt.

## Funksjoner og tilbakemeldinger på foreldreenheten

### Volum

Det finnes fem volumnivåer og en volum av-innstilling.

#### Stille inn volumnivået

- 1 Trykk på plussknappen eller minusknappen én gang.  
Lydnivålampene viser gjeldende volum (Fig. 19).
- 2 Trykk på plussknappen for å øke volumet, eller trykk på minusknappen for å redusere volumet.
- 3 Hvis du ikke trykker på en knapp i løpet av tre sekunder, slukkes lydnivålampene, og innstillingen lagres.

#### Volum av

Under den laveste voluminnstillingen er det en volum av-innstilling.

- 1 Trykk på plussknappen eller minusknappen én gang.  
Lydnivålampene viser gjeldende volum.
- 2 Trykk på og hold nede minusknappen i mer enn tre sekunder for å slå volumet av.

**Merk:** Lydnivålampene viser alltid at babyen lager lyder, selv om volumet er satt til av.

## Talefunksjon

- 1 Hvis du vil trøste babyen, kan du trykke på TALK-knappen (tale) på foreldreenheten og snakke tydelig inn i mikrofonen fra en avstand på 15–30 cm (Fig. 20).  
Link-lampen begynner å blinke grønt.

**Merk:** Hvis du har stilt volumet for vuggevisen høyere på babyenheten, blir lyden også høyere når du bruker talefunksjonen på foreldreenheten.

- 2 Slipp TALK-knappen (tale) når du er ferdig med å snakke.

## Batteristatuslampe

Når batterinivået for de oppladbare batteriene til foreldreenheten er lavt, blinker batteristatuslampen rødt og foreldreenheten piper (Fig. 21). Den gjenværende driftstiden er minst 30 minutter.

Når de oppladbare batteriene til foreldreenheten nesten er tomme, blinker batteristatuslampen rødt.

Hvis du ikke kobler foreldreenheten til strømnettet for å lade den når batteristatuslampen blinker rødt, slås foreldreenheten av.

Batteristatuslampen blinker grønt når foreldreenheten lader (Fig. 21).

## Mikrofonfølsomhet

Du kan bruke dette alternativet til å angi mikrofonfølsomheten på babyenheten. Mikrofonfølsomheten avgjør hvilke støynivåer babyenheten registrerer. Du vil for eksempel høre babyen når den gråter, men du vil kanskje ikke høre når den pludrer.

**Merk:** Foreldreenheten bruker mindre strøm når den er angitt til et lavere følsomhetsnivå.

- 1 Trykk på SENSITIVITY-knappen (følsomhet) én gang (Fig. 22).  
Lydnivålampene lyser en kort stund og viser det gjeldende følsomhetsnivået (Fig. 19).
- 2 Trykk på SENSITIVITY-knappen (følsomhet) én gang til innen tre sekunder for å øke følsomhetsnivået.  
Når maksimalt følsomhetsnivå er nådd, blir det laveste følsomhetsnivået valgt igjen.
- 3 Hvis du ikke trykker på en knapp i løpet av tre sekunder, slukkes lydnivålampene, og innstillingen lagres.

## ECO-modus

Smart ECO er en standardfunksjon på denne babymonitoren. Den reduserer automatisk DECT-signalet fra babyenheten for å spare strøm. Du kan aktivere ECO Max-modusen for å spare enda mer strøm. I denne modusen blir DECT-signalet til babyenheten slått av så lenge babyen ikke lager en lyd.

**Forsiktig:** Når babyen lager en lyd, kan det være en liten forsinkelse på responsen fordi DECT-signalet må slås på på nytt, før babyenheten kan sende tilbakemelding til foreldreenheten.

Vær oppmerksom på følgende:

- I ECO Max-modusen får du ikke tilbakemeldinger når babyenheten er slått av, eller når foreldreenheten er utenfor babyenhetens rekkevidde. Du kan kontrollere forbindelsen ved å trykke på en knapp på foreldreenheten.

### Aktivere ECO Max-modusen

Kontroller at foreldreenheten er koblet sammen med babyenheten.

- 1 Trykk på ECO Max-knappen (Fig. 23).  
ECO Max-lampen lyser blått. Link-lampen begynner å blinke grønt sakte omtrent ett minutt etter at babyen har sluttet å lage lyder (Fig. 24).  
Når foreldreenheten mottar et DECT-signal fra babyenheten fordi babyen lager en lyd, begynner Link-lampen å lyse grønt kontinuerlig.

### Deaktivere ECO Max-modus

- 1 Trykk på ECO Max-knappen (Fig. 23).  
ECO Max-lampen slukkes.

## Garanti og støtte

Besøk [www.philips.com/support](http://www.philips.com/support) eller se det internasjonale garantiheftet for mer informasjon eller hjelp.

## Resirkulering

- Dette symbolet betyr at dette produktet ikke må avhendes i vanlig husholdningsavfall (2012/19/EU) (Fig. 25).
- Dette symbolet betyr at dette produktet inneholder oppladbare batterier og engangsbatterier som ikke skal kastes i vanlig husholdningsavfall (2006/66/EF) (Fig. 26).
- Følg nasjonale bestemmelser om avfallsdeponering av elektriske og elektroniske produkter samt oppladbare batterier og engangsbatterier. Riktig avfallshåndtering bidrar til å forhindre negative konsekvenser for helse og miljø.

## Ta ut oppladbare batterier og engangsbatterier

Se instruksjonene om hvordan du setter inn og/eller tar ut batteriene i brukerhåndboken for å ta ut oppladbare batterier og engangsbatterier.

## Vanlige spørsmål

Spørsmål	Svar
Hvorfor lyser ikke på-lampen på babyenheten og Link-lampen på foreldreenheten når jeg trykker på av/på-knappene på enhetene?	Det kan hende at det oppladbare batteriet i foreldreenheten er tomt, og at foreldreenheten ikke er koblet til. Koble den lille kontakten i foreldreenheten, og koble adapteren til stikkkontakten. Trykk deretter på av/på-knappen for å opprette forbindelse med babyenheten.
	Det kan hende at de ikke-oppladbare batteriene i babyenheten er tomme, og at babyenheten ikke er koblet til strømmettet. Bytt ut de ikke-oppladbare batteriene, eller koble babyenheten til strømmettet. Trykk deretter på av/på-knappen for å opprette forbindelse med foreldreenheten.
Hvorfor lyser ikke batteristatuslampen på foreldreenheten når jeg starter ladingen av foreldreenheten?	Det tar noen minutter før batteristatuslampen lyser, særlig når foreldreenheten lades for første gang eller ikke har blitt brukt på en stund.
Er babymonitoren trygg for tyvlytting og forstyrrelser?	DECT-teknologien til denne babymonitoren garanterer at det ikke oppstår forstyrrelse fra annet utstyr og ingen tyvlytting.
Hvorfor piper foreldreenheten?	Hvis foreldreenheten piper mens Link-lampen blinker rødt, er forbindelsen til babyenheten brutt. Flytt foreldreenheten nærmere babyenheten for å gjenopprette forbindelsen mellom foreldreenheten og babyenheten.
	Hvis foreldreenheten piper og batteristatuslampen blinker rødt, må du lade foreldreenheten.
	Hvis babyenheten er slått av, må du slå på babyenheten.
Hvorfor kommer det en høy pipelyd fra foreldreenheten?	Enheterne kan være for nære hverandre. Kontroller at foreldreenheten og babyenheten står minst 1,5 meter fra hverandre. Det tar et par sekunder før den høye pipelyden stopper.
	Volumet til foreldreenheten kan være for høyt. Reduser volumet til foreldreenheten.



Spørsmål	Svar
Hvorfor hører jeg ingen lyd / Hvorfor hører jeg ikke når babyen gråter?	Volumet til foreldreenheten kan være for lavt eller kan være slått av. Øk volumet til foreldreenheten.
	Mikrofonfølsomhetsnivået til babyenheten kan være for lavt. Øk mikrofonfølsomhetsnivået på foreldreenheten.
	Babyenheten og foreldreenheten kan være utenfor rekkevidden til hverandre. Reduser avstanden mellom enhetene.
Hvorfor reagerer foreldreenheten for raskt på andre lyder?	Babyenheten registrerer også andre lyder enn de fra babyen. Flytt lydkildene vekk fra babyenheten.
	Mikrofonfølsomhetsnivået til babyenheten kan være for høyt. Reduser mikrofonfølsomhetsnivået på foreldreenheten.
Hvorfor reagerer foreldreenheten sent på at babyen gråter?	Mikrofonfølsomhetsnivået til babyenheten kan være for lavt. Øk mikrofonfølsomhetsnivået på foreldreenheten.
	ECO Max-modusen er på og babyenheten slår bare på DECT-signalet når babyen lager lyder. Du kan slå av ECO Max-modusen for å få babyenheten til å overføre DECT-signaler kontinuerlig, og for å få foreldreenheten til å reagere raskere på babyens lyder.
Hvorfor lades de ikke oppladbare batteriene i babyenheten ut så raskt? Hvordan sparer jeg batteristrom?	Mikrofonfølsomhetsnivået på babyenheten er kanskje for høyt, noe som fører til at babyenheten overfører oftere. Reduser mikrofonfølsomhetsnivået i menyen til foreldreenheten.
	Høytalervolumet til babyenheten kan være for høyt, noe som gjør at babyenheten bruker mye strøm. Reduser høytalervolumet til babyenheten.
	Kanskje du har slått på nattlyset. Hvis du vil bruke nattlyset, anbefaler vi at babyenheten kobles til strømuttaket.
	Du kan aktivere ECO Max-modusen for å spare strøm.
Angitt driftsrekkevidde for babymonitoren er 330 meter. Hvorfor klarer babymonitoren min kun en mye mindre avstand enn det?	Angitt rekkevidde er kun gyldig utendørs i åpent landskap.
Hvorfor er driftstiden til foreldreenheten min kortere enn 24 timer?	Når foreldreenheten lades de første fire gangene, er driftstiden mindre enn 24 timer. De oppladbare batteriene oppnår kun full kapasitet når du lader dem opp og lader dem ut minst fire ganger.
	Volumet og mikrofonfølsomheten til foreldreenheten er kanskje for høyt, noe som fører til at foreldreenheten bruker mye strøm. Reduser volumet og mikrofonfølsomheten til foreldreenheten.
	Foreldreenheten kan være slått på mens den lades. Slå av foreldreenheten mens den lades.

<b>Spørsmål</b>	<b>Svar</b>
Hva skjer under strømbrudd?	Hvis foreldreenheten er tilstrekkelig ladet og det er batterier i babyenheten, fortsetter babymonitoren å fungere under et strømbrudd.
Foreldreenheten slo seg av og jeg får ikke slått den på igjen. Hva skal jeg gjøre?	Ta ut batteriene fra foreldreenheten, sett dem inn i foreldreenheten igjen. Da slås foreldreenheten på automatisk. Du kan også sette den lille kontakten inn i foreldreenheten, og koble adapteren til stikkkontakten. Da slås foreldreenheten på automatisk.
Hvorfor tar det opptil ti timer å lade foreldreenheten, selv om batteriene ikke er helt utladet?	Du har tatt ut og satt inn igjen batteriene. Dette gjør at foreldreenheten fullader batteriene i opptil ti timer.
	For å opprettholde en lang batterilevetid i løpet av årene går ladingen saktere når batteriene er ladet til mer enn 50 %.

## Introdução

Parabéns pela sua compra e bem-vindo à Philips Avent! Para usufruir de todas as vantagens da assistência da Philips Avent, registre o seu produto em [www.philips.com/welcome](http://www.philips.com/welcome).

A Philips Avent está empenhada em produzir produtos fiáveis para o cuidado do bebé que dêem aos pais a tranquilidade de que necessitam. Este intercomunicador para bebé Philips Avent da-lhe apoio vinte e quatro horas por dia, garantindo que pode sempre ouvir nitidamente o seu bebé, sem ruídos incómodos. A tecnologia DECT garante a ausência de interferências e assegura um sinal cristalino entre a unidade do bebé e a unidade dos pais.

## Descrição geral (fig. 1)

- 1 Unidade dos pais
- 2 Botão "talk" (conversar)
- 3 Botão "sensitivity" (sensibilidade)
- 4 Luz "link" (ligação)
- 5 Altifalante
- 6 Microfone
- 7 Luzes do nível de som
- 8 Botão ECO Max com luz
- 9 Luz de estado das pilhas
- 10 Botões de volume + e -
- 11 Botão ligar/desligar
- 12 Laço da fita para pescoço
- 13 Compartimento das pilhas
- 14 Tomada para ficha pequena
- 15 Tampa do compartimento das pilhas
- 16 Baterias recarregáveis
- 17 Adaptador com ficha pequena
- 18 Fita para o pescoço
- 19 Unidade do bebé
- 20 Luz de presença
- 21 Microfone
- 22 Botão PAGE (chamar)
- 23 Luz de alimentação
- 24 Botão ligar/desligar
- 25 Altifalante
- 26 Luz de estado das pilhas
- 27 Botão de volume +
- 28 Botão de volume -
- 29 Botão para reproduzir/parar a canção de embalar
- 30 Botão de próxima canção de embalar
- 31 Botão para ligar/desligar a luz de presença
- 32 Compartimento das pilhas
- 33 Tomada para ficha pequena
- 34 Tampa do compartimento das pilhas
- 35 Pilhas AA R6 de 1,5 V não recarregáveis (não incluídas)
- 36 Adaptador com ficha pequena

## Informações de segurança importantes

Leia cuidadosamente estas informações importantes antes de utilizar o aparelho e guarde-o para uma eventual consulta futura.

## IMPORTANTE

**Este intercomunicador para bebé é um equipamento auxiliar. Não substitui a supervisão responsável e adequada de um adulto e não deve ser utilizado como tal.**

Nunca deixe o bebé sozinho em casa. Certifique-se sempre de que existe alguém presente para cuidar do bebé e das suas necessidades.

### Limitação de responsabilidade

Tenha em atenção que utiliza este intercomunicador para bebé por sua conta e risco. Koninklijke Philips N.V. e as suas empresas subsidiárias não são responsáveis pelo funcionamento deste intercomunicador para bebé nem pela sua utilização do mesmo e, consequentemente, não aceitam qualquer responsabilidade relacionada com a utilização deste intercomunicador para bebé por parte do utilizador.

## Perigo

- Nunca mergulhe qualquer parte do intercomunicador em água ou noutro líquido. Não coloque o aparelho num local onde possa pingar ou ser salpicada água ou outro líquido. Nunca utilize o intercomunicador para bebé em locais húmidos ou próximo de água.
- Nunca coloque objectos sobre o intercomunicador para bebé nem o cubra. Não obstrua nenhuma das aberturas de ventilação. Instale de acordo com as instruções do fabricante.
- Os cabos representam um perigo potencial de estrangulamento. Mantenha os cabos fora do alcance das crianças (a mais de 1 metro de distância). Nunca coloque o intercomunicador para bebé dentro da cama nem do parque (Fig. 2) do bebé.
- Existe perigo de explosão se as pilhas descartáveis ou recarregáveis forem incorrectamente substituídas. Substitua-as apenas por outras do mesmo tipo.

## Aviso

- Verifique se a voltagem indicada no adaptador corresponde à voltagem eléctrica local antes de ligar o aparelho.
- Não modifique e/ou corte nenhuma peça do adaptador e respectivo fio, pois isto cria uma situação de perigo.
- Utilize apenas o adaptador fornecido (modelo S003PV0600050).
- Se o transformador se danificar, só deverá ser substituído por uma peça de origem para evitar situações de perigo.
- Este aparelho pode ser utilizado por crianças com idade igual ou superior a 8 anos e por pessoas com capacidades físicas, sensoriais ou mentais reduzidas ou sem experiência e conhecimentos, caso sejam supervisionadas ou lhes tenham sido dadas instruções relativas à utilização segura do aparelho e se compreenderem os perigos envolvidos. As crianças não devem brincar com o aparelho. A limpeza e manutenção não devem ser efectuadas por crianças sem supervisão.
- Evite que o cabo de alimentação seja pisado ou comprimido de algum modo, sobretudo nas fichas, tomadas e no ponto de saída do aparelho.
- Certifique-se de que coloca o intercomunicador para bebé de forma a que o cabo não obstrua uma porta ou passagem. Se colocar o intercomunicador para bebé sobre uma mesa ou um armário baixo, não deixe o cabo de alimentação suspenso no rebordo da mesa ou da bancada. Certifique-se de que o cabo não fica pousado no chão, onde representa um risco de tropeçamento.
- Mantenha os materiais de embalagem (sacos de plástico, protecções em cartão, etc.) fora do alcance das crianças, visto que estes não são brinquedos.
- Para evitar choques eléctricos, não abra a unidade do bebé ou dos pais, com excepção dos compartimentos das pilhas.

## Cuidado

- Utilize o aparelho a uma temperatura entre os 0 °C e os 40 °C.
- Não instale o aparelho perto de fontes de calor como radiadores, condutas de ar quente, fogões ou outros aparelhos (incluindo amplificadores) que emitam calor.
- Certifique-se de que tem as mãos secas quando manusear adaptadores, fichas e cabos de alimentação e também quando inserir ou substituir pilhas descartáveis e recarregáveis.
- Todas as marcações necessárias estão localizadas no compartimento das pilhas da unidade dos pais e da unidade do bebé e na parte inferior do carregador (se existente).
- Para a unidade dos pais, utilize apenas as pilhas recarregáveis fornecidas com o intercomunicador para bebé.
- Carregue as pilhas recarregáveis como descrito no manual do utilizador.
- A unidade dos pais só pode ser recarregada com as pilhas recarregáveis fornecidas.
- Para evitar explosão ou derrames de pilhas, que podem danificar o intercomunicador para bebé e provocar queimaduras e irritações oculares ou na pele:
  - Não recarregue pilhas não recarregáveis na unidade dos pais.
  - Retire as pilhas recarregáveis e descartáveis se não pretender utilizar o intercomunicador para bebé durante um período superior a 30 dias.
  - Certifique-se de que os pólos + e - das pilhas ficam virados na direcção certa.
  - Mantenha as pilhas afastada de fontes de calor excessivo, como a luz do sol, fogo ou algo equivalente.
  - Não deixe pilhas gastas na unidade do bebé.
- Para impedir que as pilhas aqueçam ou libertem produtos tóxicos, hidrogénio ou oxigénio, não carregue excessivamente, não provoque curto-circuitos, não inverta a polaridade nem danifique as pilhas.
- Para manusear pilhas danificadas ou com derrame, utilize luvas de protecção para proteger a pele.

## Conformidade com as normas

- Este produto cumpre os requisitos relativos a interferências de rádio da Comunidade (Fig. 3) Europeia.
- A Philips Consumer Lifestyle declara, através deste documento, que este intercomunicador para bebé está em conformidade com os requisitos essenciais e outras disposições relevantes da Directiva 2014/53/UE (DECT: banda de frequências 1880 - 1900 MHz, potência máxima de radiofrequências: 250 mW). Está disponível uma cópia da Declaração de Conformidade CE online em [www.philips.com/support](http://www.philips.com/support).

## Campos electromagnéticos (CEM)

Este aparelho Philips cumpre todas as normas e regulamentos aplicáveis relativos à exposição a campos electromagnéticos.

## Preparar para a utilização

### Unidade do bebé

Aconselhamos a utilização da unidade do bebé ligada à corrente eléctrica. Para garantir alimentação de reserva automática em caso de falhas de energia, pode inserir quatro pilhas alcalinas AA de 1,5 V (não incluídas).

## 94 Português

Não utilize pilhas recarregáveis. A unidade do bebé não tem uma função de carregamento e as pilhas recarregáveis descarregam lentamente quando não são utilizadas.

- 1 Retire a tampa do compartimento (Fig. 4) das pilhas.
- 2 Introduza quatro pilhas AA R6 de 1,5 V não recarregáveis. Certifique-se de que os pólos - e + ficam virados para o lado (Fig. 5) certo.
- 3 Volte a colocar a tampa.
- 4 Coloque a ficha pequena na unidade do bebé e ligue o adaptador à tomada (Fig. 6) eléctrica.

### Unidade dos pais

A unidade dos pais é alimentada por duas pilhas recarregáveis Ni-MH de 850 mAh fornecidas com o intercomunicador para bebé. Carregue a unidade dos pais antes de a utilizar pela primeira vez e quando as pilhas tiverem pouca carga.

- 1 Certifique-se de que a unidade dos pais está desligada e de que o adaptador não está ligado à tomada eléctrica.
- 2 Retire a tampa do compartimento (Fig. 7) das pilhas.
- 3 Introduza as pilhas recarregáveis. Certifique-se de que os pólos - e + ficam virados para o lado (Fig. 8) certo.
- 4 Volte a colocar a tampa.
- 5 Coloque o adaptador de corrente na unidade dos pais e ligue o adaptador à tomada (Fig. 9) eléctrica.

O indicador do estado da bateria fica intermitente a verde para indicar que o aparelho está a carregar.

Nota: São necessários 4 ciclos de carga e descarga para que as pilhas recarregáveis alcancem a sua capacidade total.

O tempo de carregamento normal é de 10 horas, sendo o tempo de funcionamento normal 24 horas.

Baterias recarregáveis:

Fabricante	Modelo	Classificação
BYD	H-AAA850A-MB20	1,2 V Ni-MH AAA/R03 850 mAh
GPI	PH85AAAHC	1,2 V Ni-MH AAA/R03 850 mAh

Adaptadores:

Número do modelo para o RU	S003PB0600050
Número do modelo para a UE	S003PV0600050

## Utilizar o intercomunicador para bebé

### Colocação do intercomunicador para bebé

Mantenha o intercomunicador para bebé fora do alcance do bebé. Nunca coloque a unidade do bebé dentro do berço ou do parque do bebé.

Visto que o cabo da unidade do bebé representa um perigo potencial de estrangulamento, assegure-se de que a unidade do bebé e o cabo estão, no mínimo, a 1 metro de distância do seu bebé. (Fig. 10)

Para evitar um som agudo de uma ou de ambas as unidades, assegure-se de que a unidade dos pais está, no mínimo, a 1,5 metros de distância da unidade do bebé.

Nota: Quando a unidade dos pais estiver fora do alcance da unidade do bebé, a unidade dos pais emite um sinal sonoro periodicamente. O indicador de ligação da unidade dos pais pisca a vermelho.

## Ligar a unidade dos pais e a unidade do bebé

- 1 Mantenha o botão ligar/desligar premido na unidade do bebé durante dois segundos (Fig. 11).
  - Todas as luzes da unidade do bebé acendem por breves instantes.
- 2 Mantenha premido o botão ligar/desligar na unidade dos pais durante dois segundos (Fig. 12).
  - Todas as luzes da unidade dos pais acendem por breves instantes.
  - A luz "link" (ligação) pisca a vermelho e a unidade dos pais começa a procurar a unidade do bebé.
  - Quando a unidade dos pais e a unidade do bebé estabelecem ligação, a luz "link" (ligação) mantém-se acesa a verde (Fig. 13).
  - Se não for estabelecida ligação, a luz "link" (ligação) fica intermitente a vermelho e a unidade dos pais emite um sinal sonoro periodicamente.

Nota: A ligação entre a unidade dos pais e a unidade do bebé é estabelecida em menos de 15 segundos.

## O que fazer se não for estabelecida nenhuma ligação

- Se a unidade dos pais estiver fora do alcance, aproxime-a da unidade do bebé, mas mantenha uma distância mínima de 1 metro.
- Se a unidade do bebé ou dos pais estiver demasiado próxima de outro aparelho DECT (por ex., um telefone sem fios), desligue este aparelho ou afaste a unidade deste aparelho.
- Se a unidade do bebé estiver desligada, ligue-a.

### Alcance de funcionamento

- O alcance de funcionamento é 330 metros no exterior e até 50 metros no interior.
- O alcance de funcionamento do intercomunicador para bebé varia consoante a área circundante e factores que provoquem interferência. Materiais molhados e húmidos causam tanta interferência que a perda de alcance pode atingir os 100%. Consulte na tabela abaixo a interferência provocada por materiais secos.

<b>Materiais secos</b>	<b>Espessura do material</b>	<b>Perda de alcance</b>
Madeira, estuque, cartão, vidro (sem metal, fios ou chumbo)	< 30 cm	0-10%
Tijolo, contraplacado	< 30 cm	5-35%
Betão reforçado	< 30 cm	30-100%
Grelhas ou barras de metal	< 1 cm	90-100%
Folhas de metal ou de alumínio	< 1 cm	100%

## Funções e informações da unidade do bebé

### Luz de presença

A luz de presença emite um brilho suave que reconforta o seu bebé.

- 1 Prima o botão da luz de presença na parte posterior da unidade do bebé para ligar a luz de presença (Fig. 14).
- 2 Prima novamente o botão da luz de presença para a desligar.

### Função de canções de embalar

- 1 Prima o botão para reproduzir/parar a canção de embalar na unidade do bebé para reproduzir a última canção de embalar (Fig. 15) seleccionada.  
A canção de embalar seleccionada é repetida durante 30 minutos.
- 2 Prima o botão de próxima canção de embalar para seleccionar outra canção de embalar da lista (Fig. 16).
- 3 Para ajustar o nível de som da canção de embalar, prima o botão + ou - na unidade do bebé.
- 4 Para parar a reprodução da canção de embalar, prima o botão para reproduzir/parar a canção de embalar na unidade do bebé.

### Enviar aviso sonoro para a unidade dos pais

Se não souber onde deixou a unidade dos pais, pode utilizar o botão PAGE (chamar) na unidade do bebé para localizar a unidade dos pais. Esta função só funciona quando a unidade dos pais está ligada.

- 1 Prima o botão PAGE (chamar) na unidade (Fig. 17) do bebé. A unidade dos pais emite um sinal de alerta.
- 2 Para interromper o sinal de chamada, prima novamente o botão PAGE (chamar) na unidade do bebé ou prima qualquer botão na unidade dos pais. O sinal sonoro de alerta pára automaticamente depois de 2 minutos.

### Luz de estado das pilhas

A luz de estado das pilhas mantém-se acesa a verde quando a unidade do bebé está a ser alimentada pelas pilhas e estas têm energia suficiente.

A luz de estado das pilhas pisca rapidamente a vermelho quando as pilhas têm pouca carga e a unidade do bebé está a funcionar com energia das pilhas (Fig. 18).

Nota: A luz de estado das pilhas está apagada quando a unidade do bebé está a ser alimentada com o adaptador.

Substitua as pilhas quando estas tiverem pouca carga.

## Funções e informações da unidade dos pais

### Volume

Existem cinco níveis de volume e uma regulação de volume desligado.

#### Definir o nível de volume

- 1 Prima o botão + ou o botão - uma vez.



As luzes do nível de som mostram o volume (Fig. 19) actual.

- 2 Prima o botão + para aumentar o volume ou prima o botão - para diminuir o volume.
- 3 Se não premir um botão durante mais de 3 segundos, as luzes do nível de som apagam-se e a regulação do volume é guardada.

### Volume desligado

Sob a definição do nível de volume mais baixo, há uma regulação de "volume off" (volume desligado).

- 1 Prima o botão + ou o botão - uma vez.

As luzes do nível de som mostram o volume actual.

- 2 Mantenha o botão - premido durante mais de 3 segundos para desligar o volume.

Nota: As luzes do nível de som mostram sempre que o bebé produz sons, mesmo que o som esteja desligado.

## Função "Talk" (Conversar)

- 1 Se quiser reconfortar o seu bebé, prima o botão TALK (conversar) na unidade dos pais e fale claramente para o microfone na parte frontal, a uma distância de 15 cm a 30 cm (Fig. 20).

A luz "link" (ligação) começa a piscar a verde.

Nota: Se aumentar o volume para a canção de embalar na unidade do bebé, o som também será mais alto quando utilizar a função de conversação na unidade dos pais.

- 2 Solte o botão TALK (Conversar) quando tiver terminado de falar.

## Luz de estado das pilhas

Quando as pilhas recarregáveis da unidade dos pais tiverem pouca carga, a luz de estado das pilhas pisca a vermelho e a unidade dos pais emite um sinal sonoro (Fig. 21). O tempo de funcionamento restante é de 30 minutos, no mínimo.

Quando as pilhas recarregáveis da unidade dos pais estiverem quase vazias, a luz de estado das pilhas pisca a vermelho.

Se não ligar a unidade dos pais à corrente eléctrica para a carregar quando a luz de estado das pilhas pisca a vermelho, a unidade dos pais desliga-se.

A luz de estado das pilhas pisca a verde quando a unidade dos pais está a carregar (Fig. 21).

## Sensibilidade do microfone

Esta opção permite-lhe regular a sensibilidade do microfone da unidade do bebé. A sensibilidade do microfone determina o nível de ruído que é captado pela unidade do bebé, por exemplo, quer ouvir o seu bebé quando ele chorar, mas ouvi-lo a falar poderá não ser tão importante.

Nota: A unidade dos pais consome menos energia quando tem um nível de sensibilidade menor regulado.

- 1 Prima o botão "sensitivity" (sensibilidade) uma vez (Fig. 22).

As luzes do nível de som acendem-se por breves instantes e mostram o nível (Fig. 19) de sensibilidade actual.

- 2 Prima o botão "sensitivity" (sensibilidade) novamente dentro de 3 segundos para aumentar o nível de sensibilidade.

Depois de atingido o nível máximo de sensibilidade, será seleccionado de novo o nível de sensibilidade mais baixo.

## 98 Português

- 3 Se não premir um botão durante mais de 3 segundos, as luzes do nível de som apagam-se e a regulação do volume é guardada.

## Modo ECO

O modo ECO inteligente é uma funcionalidade padrão neste intercomunicador para bebé. Reduz automaticamente o sinal DECT da unidade do bebé para poupar energia. Para poupar ainda mais energia, active o modo Eco Max. Neste modo, o sinal DECT da unidade do bebé permanece desligado, desde que o bebé não faça barulho.

**Atenção: Quando o bebé fizer barulho, poderá haver um ligeiro atraso na resposta, visto que o sinal DECT tem de se ligar novamente antes de a unidade do bebé poder enviar a informação à unidade dos pais.**

Tenha em atenção o seguinte:

- No modo Eco Max, não recebe informações quando a unidade do bebé estiver desligada nem quando a unidade dos pais estiver fora do alcance da unidade do bebé. Pode verificar a ligação premindo qualquer botão na unidade dos pais.

### Activar o modo ECO Max

Certifique-se de que a unidade dos pais tem ligação estabelecida com a unidade do bebé.

- 1 Prima o botão (Fig. 23) ECO Max.

O indicador ECO Max acende-se a azul. A luz "link" (ligação) começa a piscar lentamente a verde cerca de 1 minuto após o bebé deixar de fazer barulho (Fig. 24).

Quando a unidade dos pais recebe um sinal DECT da unidade do bebé por ele ter feito barulho, a luz "link" (ligação) acende-se continuamente a verde.

### Desactivar o modo ECO Max

- 1 Prima o botão (Fig. 23) ECO Max.

O indicador ECO Max apaga-se.

## Garantia e assistência

Se precisar de informações ou assistência, visite [www.philips.com/support](http://www.philips.com/support) ou leia o folheto da garantia internacional.

## Reciclagem

- Este símbolo significa que este produto não deve ser eliminado juntamente com os resíduos domésticos comuns (2012/19/UE) (Fig. 25).
- Este símbolo significa que este produto contém pilhas recarregáveis e descartáveis que não devem ser eliminadas juntamente com os resíduos domésticos comuns (2006/66/CE) (Fig. 26).
- Cumpra as regras nacionais de recolha selectiva de produtos eléctricos e electrónicos, e pilhas recarregáveis e descartáveis. A eliminação correcta ajuda a evitar consequências prejudiciais para o meio ambiente e a saúde pública.

## Retirar pilhas recarregáveis e descartáveis

Para retirar pilhas recarregáveis e descartáveis, consulte as instruções de colocação e/ou remoção de pilhas no manual do utilizador.

## Perguntas mais frequentes

Pergunta	Resposta
Por que razão a luz de alimentação da unidade do bebé e a luz "link" (ligação) da unidade dos pais não acendem quando primo os botões ligar/desligar das unidades?	As pilhas recarregáveis da unidade dos pais podem estar gastas e a unidade dos pais pode não estar ligada à corrente eléctrica. Ligue a ficha pequena à unidade dos pais e ligue o adaptador a uma tomada eléctrica. De seguida, prima o botão ligar/desligar para estabelecer ligação com a unidade do bebé.
	As pilhas não recarregáveis da unidade do bebé podem estar gastas e a unidade do bebé pode não estar ligada à corrente eléctrica. Substitua as pilhas não recarregáveis ou ligue a unidade do bebé à corrente. De seguida, prima o botão ligar/desligar para estabelecer ligação com a unidade dos pais.
Por que razão não se acende a luz de estado das pilhas na unidade dos pais quando começo a recarregar a unidade?	A luz de estado das pilhas demora alguns minutos a acender, especialmente quando a unidade dos pais é carregada pela primeira vez ou se não tiver sido utilizada durante um longo período de tempo.
O meu intercomunicador para bebé está protegido contra escutas de terceiros e interferências?	A tecnologia DECT deste intercomunicador para bebé garante a ausência de interferências de outro equipamento e a impossibilidade de terceiros o escutarem.
Por que razão a unidade dos pais emite um bip?	Se a unidade dos pais emitir um sinal sonoro quando a luz "link" (ligação) piscar a vermelho, perdeu-se a ligação com a unidade do bebé. Aproxime a unidade dos pais da unidade do bebé para restabelecer a ligação entre as duas.
	Se a unidade dos pais emitir um sinal sonoro e a luz de estado das pilhas piscar a vermelho, recarregue-a.
	Se a unidade do bebé estiver desligada, ligue-a.
Porque é que a unidade dos pais produz um ruído muito estridente?	As unidades podem estar demasiado próximas uma da outra. Certifique-se de que a unidade dos pais e a unidade do bebé se encontram, no mínimo, a uma distância de 1,5 metros. A interrupção do ruído estridente demora alguns segundos.
	O volume da unidade dos pais pode estar demasiado alto. Diminua o volume da unidade dos pais.
Por que razão não oiço qualquer som? Por que razão não oiço o meu bebé chorar?	O volume da unidade dos pais pode estar demasiado baixo ou desligado. Aumente o volume da unidade dos pais.
	O nível de sensibilidade do microfone da unidade do bebé pode estar demasiado baixo. Aumente o nível de sensibilidade do microfone na unidade dos pais.
	A unidade do bebé e a unidade dos pais podem estar fora de alcance uma da outra. Reduza a distância entre as unidades.

<b>Pergunta</b>	<b>Resposta</b>
Por que razão a unidade dos pais reage demasiado depressa a outros sons?	A unidade do bebé também capta outros sons além dos do bebé. Afaste as fontes de som da unidade do bebé.  O nível de sensibilidade do microfone da unidade do bebé pode estar demasiado elevado. Diminua o nível de sensibilidade do microfone na unidade dos pais.
Por que razão a unidade dos pais reage de forma lenta ao choro do bebé?	O nível de sensibilidade do microfone da unidade do bebé pode estar demasiado baixo. Aumente o nível de sensibilidade do microfone na unidade dos pais.  O modo ECO Max está ligado e a unidade do bebé só liga o sinal DECT quando o bebé faz barulho. Desligue o modo ECO Max para que a unidade do bebé transmita sinais DECT continuamente e para que a unidade dos pais responda mais rapidamente aos sons do seu bebé.
Por que razão as pilhas não recarregáveis da unidade do bebé ficam sem carga tão depressa? Como posso poupar a energia das pilhas?	O nível de sensibilidade do microfone da unidade do bebé pode estar demasiado elevado, o que faz com que transmita com mais frequência. Diminua o nível de sensibilidade do microfone no menu da unidade dos pais.  O volume do altifalante da unidade do bebé pode estar demasiado alto, o que faz com que a unidade consuma muita energia. Diminua o volume do altifalante da unidade do bebé.  Talvez tenha ligado a luz de presença. Se quiser utilizar a luz de presença, recomendamos que ligue a unidade do bebé à corrente eléctrica.  Para poupar energia, active o modo ECO Max.
O alcance de funcionamento especificado do intercomunicador para bebé é de 330 metros. Por que razão o meu intercomunicador para bebé alcança uma distância muito inferior a essa?	O alcance especificado só é válido ao ar livre.
Por que razão o tempo de funcionamento da minha unidade dos pais é inferior a 24 horas?	Das primeiras 4 vezes que a unidade dos pais é carregada, o tempo de funcionamento é inferior a 24 horas. As pilhas recarregáveis apenas alcançam a sua capacidade total depois de as carregar e descarregar pelo menos 4 vezes.  A sensibilidade do microfone e o volume da unidade dos pais podem estar demasiado altos, o que faz com que a unidade consuma muita energia. Diminua a sensibilidade do microfone e o volume da unidade dos pais.  A unidade dos pais pode estar ligada durante o carregamento. Desligue a unidade dos pais durante o carregamento.

**Pergunta****Resposta**

---

O que acontece durante uma falha de energia?

Se a unidade dos pais tiver carga suficiente e a unidade do bebê tiver pilhas, o intercomunicador para bebê continua a funcionar durante a falha de energia.

---

A unidade dos pais desligou-se e não consigo voltar a ligá-la. O que devo fazer?

Retire e volte a colocar as pilhas na unidade dos pais e a unidade ligar-se-á automaticamente. Também pode ligar a ficha pequena à unidade dos pais e o adaptador à tomada eléctrica e a unidade ligar-se-á automaticamente.

---

Por que razão o carregamento da unidade dos pais demora até 10 horas, mesmo que as pilhas não estejam completamente descarregadas?

Retirou e voltou a colocar as pilhas. Isto faz com que a unidade dos pais demore até 10 horas para carregar as pilhas totalmente.

---

Para prolongar a vida útil das pilhas, o carregamento é feito lentamente quando as pilhas têm mais de 50% da carga.

---

## Johdanto

Onnittelut ostoksestasi ja tervetuloa Philips Avent -tuotteen käyttäjäksi! Hyödynnä Philips Aventin kattava tuki ja rekisteröi tuotteesi osoitteessa [www.philips.com/welcome](http://www.philips.com/welcome).

Philips Avent on omistautunut sellaisten varmojen tuotteiden valmistamiseen, joihin vanhemmat voivat luottaa. Tämän Philips Avent -itkuhälyttimen ansiosta voit olla rauhallisin mielin kellon ympäri, sillä kuulet lapsesi selvästi ilman häiriöääniä. DECT-tekniikka takaa, ettei laite ota häiriöitä muista langattomista laitteista, vaan vanhemman ja lapsen yksikön välinen signaali on selkeä.

## Laitteen osat (kuva 1)

- 1 Vanhemman yksikkö
- 2 Puhepainike
- 3 Herkkyyspainike
- 4 Yhteyden merkkivalo
- 5 Kaiutin
- 6 Mikrofoni
- 7 Äänenvoimakkuuden merkkivalot
- 8 ECO Max -painike, jossa merkkivalo
- 9 Akun latauksen merkkivalo
- 10 Äänenvoimakkuuden lisäys- ja vähennyspainikkeet (+ ja -)
- 11 Virtapainike
- 12 Kaulahihna
- 13 Paristolokero
- 14 Liitäntä pienelle liittimelle
- 15 Paristolokeron kansi
- 16 Ladattavat akut
- 17 Virtajohtosovitin, pieni liitin
- 18 Kaulahihna
- 19 Lapsen yksikkö
- 20 Yövalo
- 21 Mikrofoni
- 22 Hakupainike (PAGE)
- 23 Virran merkkivalo
- 24 Virtapainike
- 25 Kaiutin
- 26 Akun latauksen merkkivalo
- 27 Äänenvoimakkuuden lisäyspainike (+)
- 28 Äänenvoimakkuuden vähennyspainike (-)
- 29 Kehtolaulun toisto- ja pysäytyspainike
- 30 Seuraava kehtolaulu -painike
- 31 Yövalon virtapainike
- 32 Paristolokero
- 33 Liitäntä pienelle liittimelle
- 34 Paristolokeron kansi
- 35 Tavalliset 1,5 V:n R6 AA -paristot (ei toimiteta tuotteen mukana)
- 36 Virtajohtosovitin, pieni liitin

## Tärkeitä turvallisuustietoja

Lue nämä tärkeät tiedot huolellisesti ennen laitteen ensimmäistä käyttökertaa ja säilytä ne vastaisen varalle.

## TÄRKEÄÄ

**Tämä itkuhälytyn on tarkoitettu apuvälineeksi. Se ei korvaa vastuuntuntoisen aikuisen valvontaa eikä sitä saa käyttää tämän korvikkeena.**

Älä koskaan jätä lasta yksin kotiin. Varmista aina, että paikalla on joku pitämässä lapsesta huolta tarvittaessa.

### Vastuuvapauslauseke

Ota huomioon, että käytät tätä itkuhälytintä omalla vastuullasi. Koninklijke Philips N.V. ja sen tytäryhtiöt eivät ole vastuussa tämän itkuhälyttimen toiminnasta tai sen käytöstä eivätkä vastaa mistään sen käyttöön liittyvistä mahdollisista ongelmista tai vahingoista.

### Vaara

- Älä upota mitään itkuhälyttimen osaa veteen tai muuhun nesteeseen. Älä aseta laitetta paikkaan, jossa sen päälle voi tippua tai roiskua vettä tai muuta nestettä. Älä käytä itkuhälytintä kosteissa paikoissa tai veden lähellä.
- Älä aseta mitään itkuhälyttimen päälle tai peitä laitetta. Älä tuki tuuletusaukkoja. Asenna laite valmistajan ohjeiden mukaisesti.
- Johdot voivat aiheuttaa kuristumisvaaran. Pidä johdot poissa lasten ulottuvilta (yli metrin päässä). Älä aseta itkuhälytintä vauvan sänkyyn tai leikkikehään (kuva 2).
- Paristojen tai ladattavien akkujen virheellinen vaihtaminen saattaa aiheuttaa räjähdysvaaran. Käytä aina vain sallittuja paristoja ja akkuja.

### Varoitus

- Tarkista, että virtajohtosovittimen jännitemerkintä vastaa paikallista verkkojännitettä, ennen kuin yhdistät laitteen sähköverkkoon.
- Älä muokkaa tai leikkaa mitään verkkolaitteen tai sen sovitin osaa, sillä se aiheuttaa vaaratilanteen.
- Käytä vain laitteen mukana toimitettua virtajohtosovittinta (malli S003PV0600050).
- Jos virtajohtosovitin on vaurioitunut, vaihda vaaratilanteiden välttämiseksi tilalle aina alkuperäisen tyyppinen virtajohtosovitin.
- Laitetta voivat käyttää myös yli 8-vuotiaat lapset ja henkilöt, joiden fyysinen tai henkinen toimintakyky on rajoittunut tai joilla ei ole kokemusta tai tietoa laitteen käytöstä, jos heitä on neuvottu laitteen turvallisesta käytöstä tai tarjolla on turvallisen käytön edellyttämä valvonta ja jos he ymmärtävät laitteeseen liittyvät vaarat. Lasten ei pidä leikkiä laitteella. Lasten ei saa antaa puhdistaa tai huoltaa laitetta ilman valvontaa.
- Suojaa virtajohtoa taittumiselta ja päälle astumiselta. Käsittele varovasti etenkin pistokkeita, pistorasiaa ja liitoskohtia.
- Varmista, että asennat itkuhälyttimen siten, että sen johto ei ole oviaukossa tai kulkureitillä. Jos asetat itkuhälyttimen pöydälle tai matalaan kaappiin, älä jätä virtajohtoa roikkumaan pöydän tai työtason reunan yli. Varmista, että johto ei ole lattialla paikassa, jossa siihen voi kompastua.
- Laitteen pakkausmateriaalit (kuten muovipussit ja pahvipakkaukset) eivät ole leikkikaluja. Pidä ne poissa lasten ulottuvilta.
- Älä avaa lapsen tai vanhemman yksikön koteloa, sillä tämä aiheuttaa sähköiskujen vaaran. Koteloista saa avata ainoastaan paristo- ja akkulokerot.

### Varoitus

- Käytä laitetta 0–40 °C:n lämpötilassa.

## 104 Suomi

- Älä asenna laitetta lähelle lämmönlähteitä, kuten lämpöpattereita, uuneja tai muita lämpöä tuottavia laitteita (mukaan lukien vahvistimia).
- Varmista, että kätesi ovat kuivat, kun käsittelet virtajohtosovittimia, virtajohtoa ja liitäntöjä ja kun asetat paristoja tai akkuja paikoilleen.
- Kaikki vaadittavat merkinnät ovat vanhemman yksikön ja lapsen yksikön paristo- tai akkulokerossa ja laturikotelon (jos sellainen on) pohjassa.
- Käytä vanhemman yksikössä vain itkuhälyttimen mukana toimitettavaa ladattavaa akkuja.
- Lataa ladattava akku käyttöoppaan ohjeiden mukaisesti.
- Vanhemman yksikköä voi ladata ainoastaan silloin, kun siihen on asetettu laitteen mukana toimitettu ladattava akku.
- Voit estää akkujen räjähtämisen ja vuotamisen, mikä voi vahingoittaa itkuhälytintä sekä aiheuttaa palovammoja ja ärsyttää ihoa tai silmiä. Voit tehdä tämän toimimalla seuraavasti:
  - Älä lataa vanhemman yksikössä akkuja, jotka eivät ole ladattavia.
  - Irrota ladattavat akut ja paristot, jos et aio käyttää itkuhälytintä 30 päivään.
  - Varmista, että paristojen ja akkujen plus- ja miinusmerkit osoittavat oikeaan suuntaan.
  - Älä säilytä paristoja kuumassa paikassa, kuten auringonpaisteessa tai avotulen lähellä.
  - Älä jätä tyhjiä paristoja lapsen yksikköön.
- Älä ylläytä akkuja tai paristoja, aiheuta niihin oikosulkuja, vaurioita niitä tai käytä niitä ohjeiden vastaisesti, sillä tämä saattaa aiheuttaa akkujen tai paristojen ylikuumentumisen tai vaarallisia vuotoja niistä (esimerkiksi happea tai vetyä).
- Jos käsittelet vahingoittuneita tai vuotaneita akkuja tai paristoja, käytä suojakäsineitä.

## Standardien vaatimustenmukaisuus

- Tämä laite on Euroopan yhteisön (kuva 3) radiohäiriöitä koskevien vaatimusten mukainen.
- Philips Consumer Lifestyle vakuuttaa täten, että tämä itkuhälytintä on direktiivin 2014/53/EU oleellisten vaatimusten ja sitä koskevien direktiivin muiden ehtojen mukainen (DECT: radiotaajuudet 1 880–1 900 MHz, suurin mahdollinen lähetysteho radiotaajuuksilla: 250 mW). Vaatimustenmukaisuusvakuutuksen (DoC) kopio on saatavilla osoitteessa [www.philips.com/support](http://www.philips.com/support).

## Sähkömagneettiset kentät (EMF)

Tämä laite (Philips) vastaa kaikkia sähkömagneettisille kentille (EMF) altistumista koskevia standardeja ja säännöksiä.

## Käyttöönoton valmistelu

### Lapsen yksikkö

Suosittellemme lapsen yksikön käyttöä aina verkkovirralla. Verkkovirran vikatilanteessa lapsen yksikkö toimii neljällä 1,5 V:n AA-alkaliparistolla (ei toimiteta laitteen mukana).

Älä käytä ladattavia paristoja. Lapsen yksikössä ei ole lataustoimintaa. Lisäksi ladattavien paristojen varaus purkautuu hitaasti, kun ne eivät ole käytössä.

- 1 Irrota paristolokeron (kuva 4) kansi.
- 2 Aseta paristolokeroon neljä 1,5 V:n R6 AA -paristoa. Varmista, että plus- ja miinusnavat osoittavat oikeaan suuntaan (kuva 5).
- 3 Aseta kansi takaisin paikalleen.
- 4 Työnnä pieni liitin lapsen yksikköön ja kytke virtajohtosovittimen toinen pää pistorasiaan (kuva 6).



## Vanhemman yksikkö

Vanhemman yksikkö toimii kahdella ladattavalla 850 mAh:n nikkelimetallihydridiakulla, jotka toimitetaan itkuhälyttimen mukana. Lataa vanhemman yksikkö ennen ensimmäistä käyttökertaa tai akkujen ollessa miltei tyhjiä.

- 1 Varmista, että vanhemman yksikön virta on katkaistu ja pistoke on irrotettu pistorasiasta.
- 2 Irrota akkulokeron (kuva 7) kansi.
- 3 Aseta ladattavat akut paikalleen. Varmista, että plus- ja miinusnavat osoittavat oikeaan suuntaan (kuva 8).
- 4 Aseta kansi takaisin paikalleen.
- 5 Kytke virtalähde vanhemman yksikköön ja kytke virtalähteen toinen pää pistorasiaan (kuva 9).  
Akun latauksen ilmaisin vilkkuu vihreänä, kun lataus on käynnissä.

Huomautus: vanhemman yksikön akut on ladattava täyteen ja tyhjennettävä neljä kertaa, ennen kuin ne saavuttavat täyden kapasiteettinsa.

Tämän jälkeen normaali latausaika on 10 tuntia ja normaali käyttöaika on 24 tuntia.

Ladattavat akut:

Valmistaja	Malli	Luokitus
BYD	H-AAA850A-MB20	1,2 V:n ladattava nikkelimetallihydridiakku, AAA / R03, 850 mAh
GPI	PH85AAAHC	1,2 V:n ladattava nikkelimetallihydridiakku, AAA / R03, 850 mAh

Verkkolaitteet:

Ison-Britannian mallinumero	S003PB0600050
EU:n mallinumero	S003PV0600050

## Itkuhälyttimen käyttö

### Itkuhälyttimen sijoittaminen

Pidä lapsen yksikkö poissa lapsen ulottuvilta. Älä aseta lapsen yksikköä vauvan sänkyyn tai leikkikehään.

Koska lapsen yksikön johto voi aiheuttaa kuristumisvaaran, varmista, että lapsen yksikkö ja sen johto ovat vähintään metrin etäisyydellä lapsesta. (kuva 10)

Estä kimeä ääni toisesta tai molemmista yksiköistä varmistamalla, että vanhemman yksikkö on ainakin 1,5 metrin päässä lapsen yksiköstä.

Huomautus: Kun vanhemman yksikkö on lapsen yksikön kuuluvuusalueen ulkopuolella, vanhemman yksikkö antaa säännöllisen merkkiään. Lisäksi vanhemman yksikön yhteyden merkkivalo vilkkuu punaisena.

## Vanhemman yksikön ja lapsen yksikön yhdistäminen

- 1 Paina lapsen yksikön virtapainiketta kahden sekunnin ajan (kuva 11).
  - Lapsen yksikön kaikki merkkivalot syttyvät hetkeksi.
- 2 Paina vanhemman yksikön virtapainiketta kahden sekunnin ajan (kuva 12).
  - Vanhemman yksikön kaikki merkkivalot syttyvät hetkeksi.
  - Yhteyden merkkivalo vilkkuu punaisena ja vanhemman yksikkö aloittaa lapsen yksikön etsimisen.
  - Kun lapsen ja vanhemman yksiköt on yhdistetty, yhteyden merkkivalo palaa vihreänä (kuva 13).
  - Jos yhteyden muodostaminen ei onnistu, yhteyden merkkivalo jatkaa vilkkumista punaisena, ja vanhemman yksiköstä kuuluu äänimerkki säännöllisin väliajoin.

Huomautus: lapsen ja vanhemman yksikön välisen yhteyden muodostaminen kestää alle 15 sekuntia.

## Ohjeet siihen, miten toimia, jos yhteyttä ei ole muodostettu

- Jos vanhemman yksikkö on kantaman ulkopuolella, siirrä se lähemmäksi lapsen yksikköä, mutta ei kuitenkaan alle metrin etäisyydelle.
- Jos lapsen tai vanhemman yksikkö on liian lähellä toista DECT-laitetta (kuten langatonta puhelinta), sulje kyseinen laite tai siirrä lapsen tai vanhemman yksikkö kauemmas tästä laitteesta.
- Tarkista, että lapsen yksikköön on kytketty virta.

### Kuuluvuusalue

- Kuuluvuusalue on enintään 330 metriä ulkona ja enintään 50 metriä sisällä.
- Kuuluvuus vaihtelee ympäristön ja erilaisten häiriötekijöiden mukaan. Kosteat ja märät materiaalit saattavat estää kuuluvuuden jopa sataprosenttisesti. Kuivien materiaalien aiheuttamat häiriöt esitellään alla olevassa taulukossa.

Kuivat materiaalit	Materiaalin paksuus	Kuuluvuuden heikkeneminen
Puu, kipsi, pahvi, lasi (ei metallia, johtoja tai lyijyä)	< 30 cm	0-10%
Tiili, vaneri	< 30 cm	5-35%
Vahvistettu betoni	< 30 cm	30-100%
Metalliristikot tai -tangot	< 1 cm	90-100%
Metalli- tai alumiinilevyt	< 1 cm	100%

## Lapsen yksikön toiminnot ja palaute

### Yövalo

Yövalo tuottaa lasta rauhoittavaa pehmeää valoa.

- 1 Sytytä yövalo (kuva 14) painamalla yövalopainiketta lapsen yksikön takaosassa.
- 2 Sammuta yövalo painamalla yövalopainiketta uudelleen.

## Kehtolaulutoiminto

- 1 Toista viimeksi valittu kehtolaulu (kuva 15) painamalla lapsen yksikön toisto- ja pysäytyspainiketta. Valittua kehtolaulua toistetaan 30 minuutin ajan.
- 2 Valitse luettelosta (kuva 16) toinen kehtolaulu painamalla seuraavan kehtolaulun painiketta.
- 3 Voit säätää kehtolaulun äänenvoimakkuutta lapsen yksikön äänenvoimakkuuden säätöpainikkeilla (+ ja -).
- 4 Pysäytä kehtolaulun toistaminen painamalla uudelleen lapsen yksikön toisto- ja pysäytyspainiketta.

## Vanhemman yksikön haku

Jos olet kadottanut vanhemman yksikön, voit etsiä sen lapsen yksikön hakupainikkeen (PAGE) avulla. Hakutoimintoa voi käyttää vain, kun vanhemman yksikköön on kytketty virta.

- 1 Paina lapsen yksikön (kuva 17) hakupainiketta (PAGE). Vanhemman yksiköstä kuuluu hakuhälytysääni.
- 2 Lopeta hakuhälytysääni painamalla hakupainiketta (PAGE) lapsen yksikössä tai painamalla mitä tahansa vanhemman yksikön painiketta. Hakuhälytysääni lakkaa automaattisesti kahden minuutin kuluttua.

## Akun latauksen merkkivalo

Lapsen yksikön virran merkkivalo palaa vihreänä, kun lapsen yksikkö toimii paristoilla ja niissä on riittävästi virtaa.

Kun lapsen yksikkö toimii paristovirralla (kuva 18) ja paristojen virta on vähissä, lapsen yksikön virran merkkivalo vilkkuu nopeasti punaisena.

**Huomautus:** virran merkkivalo palaa vihreänä, kun lapsen yksikkö liitetään verkkovirtaan.

Vaihda paristot uusiin, kun niiden virta käy vähiin.

## Vanhemman yksikön toiminnot ja palaute

### Äänenvoimakkuus

Äänenvoimakkuudelle on viisi eri tasoa sekä äänet kokonaan mykistävä asetus.

#### Äänenvoimakkuuden määrittäminen

- 1 Paina (+)- tai (-)-painiketta kerran.  
Äänenvoimakkuuden merkkivaloista näet nykyisen äänenvoimakkuuden (kuva 19).
- 2 Voit lisätä äänenvoimakkuutta painamalla (+)-painiketta ja vähentää äänenvoimakkuutta painamalla (-)-painiketta.
- 3 Jos et paina mitään painiketta kolmeen sekuntiin, äänenvoimakkuuden merkkivalot sammuvat ja määrittämäsi asetus tallennetaan.

#### Äänetön

Alimman äänenvoimakkuustason alapuolella on vaimennusasetus.

- 1 Paina (+)- tai (-)-painiketta kerran.  
Äänenvoimakkuuden merkkivaloista näet nykyisen äänenvoimakkuuden.
- 2 Voit vaimentaa äänet kokonaan pitämällä (-)-painiketta painettuna yli kolme sekuntia.

Huomautus: äänenvoimakkuuden merkkivalot ilmaisevat aina kaikki lapsen tuottamat äänet, vaikka äänet olisikin vaimennettu.

## Puhetoiminto

- 1 Jos haluat rauhoittaa lasta, paina vanhemman yksikön puhepainiketta (TALK) ja puhu selkeästi mikrofonin noin 15–30 cm:n (kuva 20) etäisyydeltä.

Yhteyden merkkivalo alkaa vilkkua vihreänä.

Huomautus: jos säädät kehtolaulun äänenvoimakkuuden lapsen yksikössä suuremmaksi, myös vanhemman yksikön puhetoiminnon äänenvoimakkuus nousee.

- 2 Vapauta puhepainike (TALK) puhuttuasi.

## Akun latauksen merkkivalo

Kun vanhemman yksikön ladattavien akkujen virta on vähissä, akun merkkivalovilkkuu punaisena ja vanhemman yksikkö antaa merkkiäänen (kuva 21). Tässä tilanteessa käyttöaika on kuitenkin jäljellä vielä vähintään 30 minuuttia.

Kun vanhemman akun ladattavat akut ovat melkein tyhjiä, akun merkkivalo vilkkuu punaisena.

Jos et liitä vanhemman yksikköä verkkovirtaan ladattavaksi, kun akun merkkivalot vilkkuvat punaisena, vanhemman yksikkö sammuu.

Kun vanhemman yksikön akkuja ladataan (kuva 21), akun merkkivalot vilkkuvat vihreänä.

## Mikrofonin herkkyyden

Tällä asetuksella voit säätää lapsen yksikön mikrofonin herkkyyden. Mikrofonin herkkyys määrittää tason, jolla laite havaitsee äänet. Tämän avulla voit esimerkiksi määrittää asetuksen tilanteeseen, jossa haluat esimerkiksi kuulla, kun lapsesi itkee, mutta et halua kuulla jokellusta.

Huomautus: vanhemman yksikkö käyttää vähemmän virtaa pienemmällä herkkyydellä.

- 1 Paina herkkyyispainiketta kerran (kuva 22).  
Äänenvoimakkuuden merkkivalot syttyvät hetkeksi ja osoittavat nykyisen herkkyydeltason (kuva 19).
- 2 Jos haluat lisätä herkkyydeltason, paina herkkyyispainiketta uudelleen kolmen sekunnin kuluessa.  
Kun selaat asetuksia haluamaasi asetusta määrittäessäsi, suurimman herkkyydeltason jälkeen seuraava asetusta on jälleen pienin herkkyydeltaso.
- 3 Jos et paina mitään painiketta kolmeen sekuntiin, äänenvoimakkuuden merkkivalot sammuvat ja määrittämäsi asetusta tallennetaan.

## ECO-tila

Tämä itkuhälytys sisältää Smart ECO -toiminnon. Se pienentää automaattisesti lapsen yksikön DECT-signaalin vahvuutta virran säästämiseksi. Jos haluat säästää mahdollisimman paljon virtaa, ota käyttöön ECO Max -tila. Tässä tilassa lapsen yksikön DECT-signaali on poissa käytöstä, kun lapsi ei pidä mitään ääntä.

**Varoitus: jos lapsi pitää ääntä, saatat kuulla sen pienellä viiveellä, sillä DECT-signaali täytyy ottaa käyttöön uudelleen, ennen kuin lapsen yksikkö voi lähettää äänet vanhemman yksikköön.**

Ota huomioon seuraavat seikat:

- ECO Max -tilassa et saa tietoa siitä, jos lapsen yksikkö on sammutettu tai vanhemman yksikkö on lapsen yksikön kantaman ulkopuolella. Voit tarkistaa yhteyden tilan painamalla mitä tahansa vanhemman yksikön painiketta.

### ECO Max -tilan käyttöönotto

Varmista, että vanhemman yksikkö on yhdistetty lapsen yksikköön.

- 1 Paina ECO Max -painiketta (kuva 23).

ECO Max -merkkivalo syttyy sinisenä. Yhteyden merkkivalo alkaa vilkkua hitaasti vihreänä noin minuutin sen jälkeen, kun lapsi on lakannut äännelemästä (kuva 24).

Kun vanhemman yksikkö vastaanottaa DECT-signaalin lapsen yksiköstä lapsen äännelemässä, yhteyden merkkivalo palaa vihreänä.

### ECO Max -tilan poistaminen käytöstä

- 1 Paina ECO Max -painiketta (kuva 23).

ECO Max -merkkivalo sammuu.

## Takuu ja tuki

Jos haluat tukea tai lisätietoja, käy Philipsin verkkosivuilla osoitteessa [www.philips.com/support](http://www.philips.com/support) tai lue kansainvälinen takuulehtinen.

## Kierrätys

- Tämä merkki tarkoittaa sitä, että tätä tuotetta ei saa hävittää tavallisen kotitalousjätteen mukana (2012/19/EU) (kuva 25).
- Tämä kuvake tarkoittaa sitä, että tämä tuote sisältää ladattavia akkuja tai kertakäyttöisiä paristoja, joita Euroopan parlamentin ja neuvoston direktiivin 2006/66/EY (kuva 26) mukaisesti ei saa hävittää tavallisen kotitalousjätteen mukana.
- Noudata oman maasi sähkö- ja elektroniikkalaitteiden sekä akkujen ja paristojen kierrätystä ja hävittämistä koskevia sääntöjä. Asianmukainen hävittäminen auttaa ehkäisemään ympäristölle ja ihmisille koituvia haittavaikutuksia.

## Ladattavien akkujen ja kertakäyttöisten paristojen poistaminen laitteesta

Saat ohjeet kertakäyttöisten paristojen ja ladattavien akkujen asettamiseen laitteeseen ja/tai poistamiseen laitteesta laitteen käyttöoppaasta.

## Usein kysytyjä kysymyksiä

Kysymys	Vastaus
Miksi lapsen yksikön virran merkkivalo ja vanhemman yksikön yhteyden merkkivalo eivät syty, kun painan yksiköiden virtapainikkeita?	Vanhemman yksikön akku voi olla tyhjä eikä yksikköä ole yhdistetty verkkovirtaan. Aseta pieni pistoke vanhemman yksikköön ja virtajohtosovittimen toinen pää pistorasiaan. Muodosta sitten yhteys lapsen yksikköön painamalla virtapainiketta.

Kysymys	Vastaus
	Lapsen yksikön paristot voivat olla tyhjiä eikä lapsen yksikköä ole liitetty verkkovirtaan. Vaihda paristot tai kytke lapsen yksikkö verkkovirtaan. Muodosta sitten yhteys vanhemman yksikköön painamalla virtapainiketta.
Miksi vanhemman yksikön akun merkkivalo ei syty, kun aloitan vanhemman yksikön lataamisen?	Akun merkkivalo saattaa sytyä vasta muutaman minuutin kuluttua, etenkin silloin, kun vanhemman yksikköä ladataan ensimmäistä kertaa tai kun laite on ollut pitkään käyttämättä.
Onko itkuhälytyn turvassa salakuuntelulta ja häiriöiltä?	Itkuhälyttimen DECT-tekniikka takaa, että muut laitteet eivät aiheuta häiriöitä ja että laitetta ei voi salakuunnella.
Miksi vanhemman yksiköstä kuuluu merkkiääni?	Jos vanhemman yksiköstä kuuluu äänimerkki, kun yhteyden merkkivalo vilkkuu punaisena, yhteyttä lapsen yksikköön ei ole. Siirrä tässä tapauksessa vanhemman yksikkö lähemmäs lapsen yksikköä, jotta ne saavat yhteyden toisiinsa.
	Jos vanhemman yksiköstä kuuluu merkkiääni ja akun merkkivalot vilkkuvat punaisena, lataa vanhemman yksikkö.
	Jos lapsen yksikön virta on katkaistu, kytke lapsen yksikkö päälle.
Miksi vanhemman yksiköstä kuuluu kimeä ääni?	Yksiköt saattavat olla liian lähellä toisiaan. Varmista, että lapsen yksikön ja vanhemman yksikön välinen etäisyys on vähintään 1,5 metriä. Kimeä ääni lakkaa muutaman sekunnin kuluttua.
	Vanhemman yksikön äänenvoimakkuus saattaa olla liian suuri. Vähennä vanhemman yksikön äänenvoimakkuutta.
Miksi laitteesta ei kuulu ääntä tai miksi lapsen itkua ei kuulu?	Vanhemman yksikön äänenvoimakkuus on ehkä liian matala tai se on määritetty äänettömään tilaan. Lisää vanhemman yksikön äänenvoimakkuutta.
	Lapsen yksikön mikrofonin herkkyytaso saattaa olla liian pieni. Lisää mikrofonin herkkyytaso vanhemman yksikössä.
	Lapsen ja vanhemman yksikkö saattavat olla toistensa kantaman ulkopuolella. Siirrä yksiköt lähemmäs toisiaan.
Miksi vanhemman yksikkö reagoi liian nopeasti muihin ääniin?	Lapsen yksikkö saattaa lähettää muita ääniä, jotka eivät ole lapsesi ääniä. Siirrä tällaiset äänilähteet kauemmas lapsen yksiköstä.
	Lapsen yksikön mikrofonin herkkyytaso saattaa olla liian suuri. Vähennä mikrofonin herkkyytaso vanhemman yksikössä.
Miksi vanhemman yksikkö reagoi liian hitaasti lapsen itkuun?	Lapsen yksikön mikrofonin herkkyytaso saattaa olla liian pieni. Lisää mikrofonin herkkyytaso vanhemman yksikössä.
	ECO Max -tila on käytössä, jolloin lapsen yksikkö ottaa DECT-signaalin käyttöön vain silloin, kun lapsi pitää ääntä. Jos haluat, että lapsen yksikkö lähettää DECT-signaalia koko ajan, jolloin vanhemman yksikkö vastaanottaa lapsen äänet nopeammin, poista ECO Max -tila käytöstä.

**Kysymys****Vastaus**

Miksi lapsen yksikön paristot tyhjenevät nopeasti? Miten saan paristot kestävämpään pidempään?

Lapsen yksikön mikrofonin herkkyytaso on ehkä määritetty liian korkeaksi, jolloin lapsen yksikkö on useammin lähettävissä tilassa. Vähennä mikrofonin herkkyytaso vanhemman yksikössä valikon kautta.

Lapsen yksikön kaiuttimen äänenvoimakkuus on ehkä liian korkea, jolloin lapsen yksikkö kuluttaa paljon virtaa. Vähennä lapsen yksikön kaiuttimen äänenvoimakkuutta.

Olet ehkä laittanut yövalon päälle. Jos haluat käyttää yövaloa, suosittelemme lapsen yksikön käyttöä verkkovirralla.

Jos haluat säästää mahdollisimman paljon virtaa, ota käyttöön ECO Max -tila.

Itkuhälyttimen ilmoitettu kuuluvuusalue on 330 metriä. Miksi oman itkuhälyttimeni kuuluvuusalue on merkittävästi tätä pienempi?

Ilmoitettu kuuluvuusalue tarkoittaa kuuluvuusaluetta avoimessa tilassa.

Miksi vanhemman yksikön käyttöaika on alle 24 tuntia?

Ensimmäisellä neljällä latauskerralla vanhemman yksikön käyttöaika on alle 24 tuntia. Akkujen koko teho on käytettävissä vasta, kun ne on ladattu ja lataus on purettu vähintään neljä kertaa.

Vanhemman yksikön äänenvoimakkuus ja mikrofonin herkkyys ovat ehkä liian suuria, jolloin vanhemman yksikkö kuluttaa paljon virtaa. Vähennä mikrofonin herkkyytaso ja äänenvoimakkuutta vanhemman yksikössä.

Vanhemman yksikkö saattaa kytkeytyä päälle latauksen yhteydessä. Sammuta vanhemman yksikkö latauksen ajaksi.

Mitä sähkökatkoksen aikana tapahtuu?

Jos vanhemman yksikön akuissa on riittävästi virtaa ja itkuhälyttimessä on paristot, itkuhälytintä toimii edelleen sähkökatkon aikana.

Vanhemman yksikkö sammui itsestään ja en enää saa sitä päälle. Mitä voin tehdä?

Irrota vanhemman yksikön akut ja aseta ne takaisin paikoilleen. Tämän jälkeen vanhemman yksikön virta kytkeytyy päälle automaattisesti. Voit myös kytkeä pienen liittimen vanhemman yksikköön ja virtajohtosovittimen pistorasiaan. Tämä kytkee vanhemman yksikön automaattisesti päälle.

Miksi vanhemman yksikön lataaminen kestää jopa 10 tuntia, vaikka akut eivät ole täysin tyhjiä?

Olet irrottanut akut ja asettanut ne sitten takaisin paikoilleen. Tämän jälkeen akkujen täyteen lataaminen kestää jopa 10 tuntia.

Akkujen käyttöiän pidentämiseksi akkuja ladataan hitaammin, kun niissä on virtaa yli 50 %.

## Introduktion

Grattis till ditt inköp och välkommen till Philips Avent! Registrera din produkt på [www.philips.com/welcome](http://www.philips.com/welcome) om du vill få full tillgång till Philips Avent supporttjänster.

Philips Avent strävar efter att utveckla ansvarsfulla och tillförlitliga produkter som ger föräldrar den trygghet de behöver. Den här babyvakten från Philips Avent ger stöd dygnet runt genom att säkerställa att du alltid kan höra din baby klart och tydligt utan störande ljud. DECT-tekniken garanterar störningsfri användning och kristallklart ljud mellan babyenheten och föräldraenheten.

## Allmän beskrivning (bild 1)

- 1 Föräldraenhet
- 2 Talknapp
- 3 Känslighetsknapp
- 4 Anslutningslampa
- 5 Högtalare
- 6 Mikrofon
- 7 Ljudnivålampor
- 8 ECO Max-knapp med lampa
- 9 Batterinivålampa
- 10 Volymknappar + och -
- 11 På/av-knapp
- 12 Ögla för halsrem
- 13 Batterifack
- 14 Anslutning för liten kontakt
- 15 Lock till batterifack
- 16 Laddningsbara batterier
- 17 Adapter med liten kontakt
- 18 Halsrem
- 19 Babyenhet
- 20 Nattlampa
- 21 Mikrofon
- 22 PAGE-knapp (sök)
- 23 Strömlampa
- 24 På/av-knapp
- 25 Högtalare
- 26 Batterinivålampa
- 27 Knappen Volym +
- 28 Knappen Volym -
- 29 Knapp för att spela upp/stoppa vaggvisa
- 30 Knappen Nästa vaggvisa
- 31 På/av-knapp för nattlampa
- 32 Batterifack
- 33 Anslutning för liten kontakt
- 34 Lock till batterifack
- 35 Ej laddningsbara 1,5 V R6 AA-batterier (medföljer inte)
- 36 Adapter med liten kontakt

## Viktig säkerhetsinformation

Läs den här viktiga informationen noggrant innan du använder apparaten och spara sedan informationen för framtida bruk.



## VIKTIGT

**Den här babyvakten är avsedd att vara ett hjälpmedel. Den är inte en ersättning för ansvarsfull och korrekt övervakning av en vuxen och ska inte användas som sådan.**

Lämna aldrig barnet ensamt hemma. Se alltid till att det finns någon på plats som kan ta hand om barnet och tillgodose dess behov.

### Friskrivning

Observera att du använder babyvakten på egen risk. Koninklijke Philips N.V. och dess dotterbolag ansvarar inte för babyvaktens drift eller hur den används och tar därför inget ansvar i samband med hur babyvakten används.

## Fara

- Sänk inte ned någon del av babyvakten i vatten eller någon annan vätska. Ställ inte apparaten där den kan utsättas för dropp eller stänk av vatten eller någon annan vätska. Använd inte babyvakten på fuktiga platser eller nära vatten.
- Ställ aldrig föremål ovanpå babyenheten och täck inte över den. Blockera inte ventilationsöppningarna. Installera babyvakten enligt tillverkarens anvisningar.
- Kablar utgör en potentiell kvävningsrisk. Se till att kablarna är utom räckhåll för barn (mer än 1 meter bort). Lägg aldrig babyvakten i barnets säng eller lekhage (Bild 2).
- Det föreligger explosionsrisk om engångsbatterierna eller de laddningsbara batterierna har placerats på fel sätt. Ersätt enbart batterierna med batterier av samma typ.

## Varning

- Kontrollera innan du ansluter apparaten att den nätspänning som anges på adaptern motsvarar den lokala nätspänningen.
- Du ska inte ändra på eller skära loss någon del av adaptern och dess kabel, eftersom det kan vara riskfyllt.
- Använd endast den medföljande adaptern (modell S003PV0600050).
- Om adaptern är skadad ska den alltid ersättas med en adapter av originaltyp för att förhindra farliga situationer.
- Den här apparaten kan användas av barn från 8 år och uppåt och av personer med olika funktionshinder, eller som inte har kunskap om hur apparaten används, så länge de övervakas och får anvisningar om säker användning och förstår vilka risker som föreligger. Barn ska inte leka med apparaten. Rengöring och underhåll ska inte utföras av barn utan övervakning.
- Skydda nätkabeln så att den inte blir trampad på eller kommer i kläm, särskilt intill kontakter, extrauttag och precis vid apparathöljet.
- Se till att du placerar babyvakten så att dess kabel inte blockerar en dörröppning eller passage. Om du placerar babyvakten på ett bord eller lågt skåp bör du inte låta nätkabeln hänga ned över kanten på bordet eller skåpet. Se till att nätkabeln inte ligger på golvet, där den kan utgöra snubblingsrisk.
- Förvara förpackningsmaterialet (plastpåsar, kartonger osv.) utom räckhåll för barn. Det är ingen leksak.
- Öppna inte babyenhetens eller föräldraenhetens hölje, förutom batterifacket. I annat fall finns risk för elektriska stötar.

## Varning!

- Använd apparaten vid en temperatur på mellan 0 °C och 40 °C.

## 114 Svenska

- Installera inte apparaten i närheten av värmekällor såsom element, varmluftsintag, spisar eller annan utrustning (inklusive förstärkare) som avger värme.
- Se till att dina händer är torra när du hanterar adaptrar, kontakter och nätkablar eller när du sätter i eller byter ut engångsbatterier eller laddningsbara batterier.
- All nödvändig märkning finns på batterifacket till föräldraenheten och babyenheten samt på laddarens undersida (om laddare finns).
- Använd enbart det laddningsbara batteri i föräldraenheten som levereras med babyvakten.
- Ladda det laddningsbara batteriet enligt anvisningarna i användarhandboken.
- Föräldraenheten kan bara laddas om det laddningsbara batteri som levereras med babyvakten används.
- För att förhindra batteriexplosion eller läckage som kan skada babyvakten och orsaka brännskador och hud- eller ögonirritation, bör du göra följande:
  - Ladda inte ej laddningsbara batterier i föräldraenheten.
  - Ta ur laddningsbara batterier och engångsbatterier om du inte kommer att använda produkten under mer än 30 dagar.
  - Kontrollera att batteriets poler (+ och -) är placerade åt rätt håll.
  - Förvara batterierna på avstånd från stark hetta såsom solsken, eld eller liknande.
  - Lämna inte kvar tomma batterier i babyenheten.
- För att förhindra att batterierna värms upp eller avger giftiga material, väte eller syre ska du se till att batterierna inte överladdas, kortsluts, laddas med omvänd polaritet eller skadas.
- Skydda huden genom att alltid bära skyddshandskar när du hanterar skadade eller läckande batterier.

## Överensstämmelse med standarder

- Den här produkten uppfyller kraven i EU:s (Bild 3) förordningar om radiostörningar.
- Philips Consumer Lifestyle intygar härmed att den här babyvakten uppfyller alla nödvändiga krav och andra relevanta villkor i direktivet 2014/53/EU (DECT: frekvensband 1 880–1 900 MHz, maximala radiofrekvensseffekt: 250 mW). En kopia av EG-försäkran om överensstämmelse finns på [www.philips.com/support](http://www.philips.com/support).

## Elektromagnetiska fält (EMF)

Den här Philips-apparaten uppfyller alla tillämpliga standarder och regler gällande exponering av elektromagnetiska fält.

## Komma igång

### Babyenhet

Vi rekommenderar att du ansluter apparaten till vägguttaget. Om du vill vara säker på att ha automatisk reservström vid strömavbrott kan du sätta i fyra alkaliska 1,5 V AA-batterier (medföljer inte) i babyenheten.

Använd inte laddningsbara batterier. Babyenheten har ingen laddningsfunktion och laddningsbara batterier laddas ur långsamt även när de inte används.

- 1 Ta bort locket till batterifacket (Bild 4).
- 2 Sätt i fyra ej laddningsbara 1,5 V R6 AA-batterier. Kontrollera att plus- och minuspolerna är placerade åt rätt håll (Bild 5).
- 3 Sätt tillbaka locket.

- 4 Anslut den lilla kontakten till uttaget på babyenheten och anslut adaptern till ett vägguttag (Bild 6).

## Föräldraenhet

Föräldraenheten drivs av två laddningsbara 850 mAh Ni-MH-batterier som levereras tillsammans med babyvakten. Ladda föräldraenheten innan du använder den för första gången och när batterinivån är låg.

- 1 Se till att föräldraenheten är avstängd och att den inte är ansluten till vägguttaget.
- 2 Ta bort locket till batterifacket (Bild 7).
- 3 Sätt i de laddningsbara batterierna. Kontrollera att plus- och minuspolerna är placerade åt rätt håll (Bild 8).
- 4 Sätt tillbaka locket.
- 5 Anslut strömadapters kabel till föräldraenheten och anslut sedan strömadaptern till ett eluttag (Bild 9).  
Batterinivålampan blinkar grönt för att visa att apparaten laddas.

Obs! De laddningsbara batterierna når sin fulla kapacitet först efter fyra laddnings- och urladdningscykler.

Normal laddningstid är 10 timmar och normal drifttid är 24 timmar.

Laddningsbara batterier:

Tillverkare	Modell	Klass
BYD	H-AAA850A-MB20	1,2 V Ni-MH AAA/R03 850 mAh
GPI	PH85AAAHC	1,2 V Ni-MH AAA/R03 850 mAh

Adaptrar:

Modellnummer för Storbritannien	S003PB0600050
Modellnummer för EU	S003PV0600050

## Använda babyvakten

### Placering av babyvakten

Förvara babyenheten utom räckhåll för barnet. Lägg aldrig babyenheten i barnets säng eller lekhage. Babyenhetens nätkabel kan utgöra strykningsrisk. Se därför till att babyenheten och kabeln är placerade minst 1 meter från barnet (Bild 10).

För att förhindra att en eller båda enheterna ger ifrån sig högfrekventa ljud ska du se till att föräldraenheten befinner sig minst 1,5 meter från babyenheten.

Obs! Föräldraenheten piper då och då när den befinner sig utanför babyenhetens räckvidd. Anslutningslampan på föräldraenheten blinkar rött.

### Ansluta föräldraenheten och babyenheten

- 1 Håll på/av-knappen på babyenheten intryckt i 2 sekunder (Bild 11).
  - Alla lampor på babyenheten tänds en kort stund.
- 2 Håll på/av-knappen på föräldraenheten intryckt i 2 sekunder (Bild 12).

## 116 Svenska

- Alla lampor på föräldraenheten tänds en kort stund.
- Anslutningslampan blinkar rött och föräldraenheten börjar söka efter babyenheten.
- När föräldraenheten och babyenheten har anslutits till varandra lyser anslutningslampan med fast grönt (Bild 13) sken.
- Om ingen anslutning upprättas fortsätter anslutningslampan att blinka rött och föräldraenheten piper då och då.

Obs! Det tar mindre än 15 sekunder att upprätta en anslutning mellan föräldraenheten och babyenheten.

## Gör så här om ingen anslutning upprättas

- Om föräldraenheten är utanför babyenhetens räckvidd placerar du den närmare babyenheten, men inte närmare än 1 meter.
- Om baby- eller föräldraenheten är för nära en annan DECT-apparat (t.ex. en sladdlös telefon) ska du stänga av den apparaten eller flytta enheten så att den inte står för nära apparaten.
- Starta babyenheten om den är avstängd.

### Räckvidd

- Räckvidden är 330 meter utomhus och upp till 50 meter inomhus.
- Babyvaktens räckvidd varierar beroende på omgivningen och andra faktorer som ger störningar. Våta och fuktiga material kan orsaka så mycket störningar att räckvidden försämras med upp till 100 %. Se tabellen nedan för störningar orsakade av torra material.

Torra material	Materialtjocklek	Förlust av räckvidd
Trä, murbruk, papp, glas (utan metall, ledningar eller bly)	< 30 cm	0-10%
Tegel, plywood	< 30 cm	5-35%
Armerad betong	< 30 cm	30-100%
Metallgaller	< 1 cm	90-100%
Metall- eller aluminiumplattor	< 1 cm	100%

## Babyenhetens funktioner och signaler

### Nattlampa

Nattlampan ger ett mjukt sken som lugnar barnet.

- 1 Tryck på knappen för nattlampan på baksidan av babyenheten om du vill tända nattlampan (Bild 14).
- 2 Tryck på knappen för nattlampan igen om du vill släcka nattlampan.

### Vaggvisefunktion

- 1 Tryck på knappen Spela upp/stoppa vaggvisa på babyenheten för att spela upp den senast valda vaggvisan (Bild 15).

Den valda vaggvisan spelas under 30 minuter.

- 2 Tryck på knappen Nästa vaggvisa för att välja en annan vaggvisa från listan (Bild 16).
- 3 Ändra ljudnivån på vaggvisan genom att trycka på volymknapparna + eller – på babyenheten.
- 4 Om du vill stänga av vaggvisan trycker du på knappen Spela upp/stoppa vaggvisa på babyenheten.

## Söka efter föräldraenheten

Om du inte hittar föräldraenheten kan du använda knappen PAGE på babyenheten för att hitta den. Den här funktionen fungerar enbart när föräldraenheten är påslagen.

- 1 Tryck på knappen PAGE på babyenheten (Bild 17). Föräldraenheten avger en söksignal.
- 2 Om du vill stänga av söksignalen trycker du på knappen PAGE på babyenheten igen eller på valfri knapp på föräldraenheten. Söksignalen stängs av automatiskt efter 2 minuter.

## Batterinivålampa

Batterinivålampen lyser med fast grönt sken när babyenheten drivs med batteri och batterinivån är tillräcklig.

Batterinivålampen blinkar snabbt rött när batterinivån är låg medan babyenheten drivs på batteriström (Bild 18).

**Obs! Batterinivålampen lyser inte när babyenheten är ansluten till adaptorn.**

Byt ut batterierna när batterinivån är låg.

## Föräldraenhetens funktioner och signaler

### Volym

Det finns fem olika volymnivåer och en inställning för att stänga av ljudet.

#### Ställa in volymen

- 1 Tryck på knappen + eller – en gång.  
Ljudnivålamporna visar den aktuella volymen (Bild 19).
- 2 Tryck på knappen + om du vill höja volymen och på knappen – om du vill sänka volymen.
- 3 Om du inte trycker på någon knapp under mer än 3 sekunder släcks ljudnivålamporna och volyminställningen sparas.

#### Ljud av

Under den lägsta volyminställningen finns en inställning för att stänga av ljudet.

- 1 Tryck på knappen + eller – en gång.  
Ljudnivålamporna visar den aktuella volymen.
- 2 Håll knappen – intryckt i mer än 3 sekunder för att stänga av volymen.

**Obs! Ljudnivålamporna visar alltid när barnet ger ifrån sig ljud, även om volymen är avstängd.**

## Talfunktion

- 1 Om du vill trösta barnet trycker du på knappen TALK på föräldraenheten och talar tydligt i mikrofonen på framsidan, från ett avstånd på 15–30 cm (Bild 20).  
Anslutningslampan börjar blinka grönt.

Obs! Om du har ställt in volymen för vaggvisan högre på babyenheten blir ljudet också högre när du använder talfunktionen på föräldraenheten.

- 2 Släpp knappen TALK när du har talat färdigt.

## Batterinivålampa

När batterinivån för de laddningsbara batterierna i föräldraenheten är låg blinkar batterinivålampen rött och föräldraenheten piper (Bild 21). Den återstående drifttiden är minst 30 minuter.

När de laddningsbara batterierna i föräldraenheten börjar bli urladdade blinkar batterinivålampen rött.

Om du inte ansluter föräldraenheten till vägguttaget så att den kan laddas när batterinivålampen blinkar rött stängs föräldraenheten av.

Batterinivålampen blinkar grönt när föräldraenheten laddas (Bild 21).

## Mikrofonkänslighet

Med hjälp av det här alternativet kan du ställa in babyenhetens mikrofonkänslighet.

Mikrofonkänsligheten bestämmer vilken ljudnivå babyenheten registrerar. Du vill kanske höra när barnet gråter, men inte när det jollar.

Obs! Föräldraenheten använder mindre ström när den är inställd på en lägre känslighetsnivå.

- 1 Tryck på knappen SENSITIVITY en gång (Bild 22).  
Ljudnivålamporna tänds en kort stund och visar den aktuella känslighetsnivån (Bild 19).
- 2 Tryck på knappen SENSITIVITY igen inom 3 sekunder om du vill öka känslighetsnivån.  
Efter den högsta känslighetsnivån väljs den lägsta nivån igen.
- 3 Om du inte trycker på någon knapp under mer än 3 sekunder släcks ljudnivålamporna och volyminställningen sparas.

## ECO-läge

Smart ECO är en standardfunktion på den här babyvakten. Funktionen minskar DECT-signalen från babyvakten automatiskt för att spara energi. Om du vill spara ännu mer energi kan du aktivera ECO Max-läget. I det här läget överförs ingen DECT-signal från babyenheten så länge barnet är tyst.

**Varning! När babyn ger ifrån sig ett ljud kan det uppstå en kort fördröjning i överföringen eftersom DECT-signalen måste slås på igen innan babyenheten kan skicka ljudet till föräldraenheten.**

Tänk på följande:

- I ECO Max-läget tar föräldraenheten inte emot några signaler om babyenheten är avstängd eller om föräldraenheten är placerad utanför babyenhetens räckvidd. Du kan kontrollera anslutningen genom att trycka på valfri knapp på föräldraenheten.

### Aktivera ECO Max-läget

Kontrollera att anslutningen mellan föräldraenheten och babyenheten är upprättad.

- 1 Tryck på ECO Max-knappen (Bild 23).

ECO Max-lampen lyser blått. Anslutningslampan börjar blinka grönt långsamt cirka 1 minut efter att barnet har slutat att ge ifrån sig ljud (Bild 24).

När föräldraenheten tar emot en DECT-signal från babyenheten på grund av att babyn ger ifrån sig ett ljud börjar anslutningslampan lysa med fast grönt sken.

## Inaktivera ECO Max-läget

- 1 Tryck på ECO Max-knappen (Bild 23).  
ECO Max-lampan slocknar.

## Garanti och support

Om du behöver information eller support kan du besöka [www.philips.com/support](http://www.philips.com/support) eller läsa den internationella garantibroschyren.

## Återvinning

- Den här symbolen betyder att produkten inte ska slängas bland hushållssoporna (2012/19/EU) (Bild 25).
- Den här symbolen betyder att produkten innehåller laddningsbara batterier och engångsbatterier som omfattas av EU-direktivet 2006/66/EG (Bild 26) och inte får slängas bland hushållssoporna.
- Följ ditt lands regler för återvinning av elektriska och elektroniska produkter samt uppladdningsbara batterier och engångsbatterier. En korrekt hantering bidrar till att förhindra negativ påverkan på miljö och hälsa.

## Ta bort laddningsbara batterier och engångsbatterier

Ta bort laddningsbara batterier och engångsbatterier enligt anvisningarna i användarhandboken om hur du sätter i och/eller tar bort batterier.

## Vanliga frågor

Fråga	Svar
Varför tänds inte strömlampan på babyenheten och anslutningslampan på föräldraenheten när jag trycker på på/av-knapparna på enheterna?	Det här kan bero på att föräldraenhetens laddningsbara batteri är urladdat och att föräldraenheten inte är ansluten till elnätet. Sätt i den lilla kontakten i laddaren och anslut adaptorn till ett vägguttag. Tryck sedan på på/av-knappen för att upprätta en anslutning med babyenheten.
	Det här kan bero på att babyenhetens ej laddningsbara batterier är urladdade och att babyenheten inte är ansluten till elnätet. Byt ut babyenhetens ej laddningsbara batterier eller anslut babyenheten till elnätet. Tryck sedan på på/av-knappen för att upprätta en anslutning med föräldraenheten.
Varför tänds inte batterinivålampan på föräldraenheten när jag börjar ladda den?	Det tar några minuter innan batterinivålampan tänds, särskilt när du laddar föräldraenheten för första gången eller när du inte har använt den under en längre tid.
Är min babyvakt säker mot avlyssning och störningar?	DECT-tekniken i den här babyvakten garanterar att den inte störs av annan utrustning och att den är omöjlig att avlyssna.
Varför piper föräldraenheten?	Om föräldraenheten piper medan anslutningslampan blinkar rött har anslutningen till babyenheten brutits. Flytta föräldraenheten närmare babyenheten för att återupprätta anslutningen mellan föräldraenheten och babyenheten.

Fråga	Svar
	Om föräldraenheten piper och batterinivålampan blinkar rött ska du ladda föräldraenheten.
	Om babyenheten är avstängd, sätt på den.
Varför avger föräldraenheten ett högfrekvent ljud?	Enheterna kanske befinner sig för nära varandra. Se till att enheterna befinner sig minst 1,5 meter ifrån varandra. Det tar några sekunder innan det högfrekventa ljudet upphör.
	Volymen på föräldraenheten kan vara för hög. Sänk volymen på föräldraenheten.
Varför hör jag ingenting/Varför kan jag inte höra mitt barn gråta?	Volymen på föräldraenheten kan vara för låg eller enheten kan vara avstängd. Höj volymen på föräldraenheten.
	Babyenhetens mikrofonkänslighetsnivå kan vara för låg. Höj mikrofonkänslighetsnivån på föräldraenheten.
	Föräldraenheten och babyenheten kan befinna sig utanför varandras räckviddsområden. Minska avståndet mellan dem.
Varför reagerar föräldraenheten för snabbt på omgivande ljud?	Babyenheten fångar även upp andra ljud än från ditt barn. Flytta bort ljudkällorna från babyenheten.
	Babyenhetens mikrofonkänslighetsnivå kan vara för hög. Sänk mikrofonkänslighetsnivån på föräldraenheten.
Varför reagerar föräldraenheten långsamt på barnets gråt?	Babyenhetens mikrofonkänslighetsnivå kan vara för låg. Höj mikrofonkänslighetsnivån på föräldraenheten.
	ECO Max-läget är på och DECT-signalen från babyenheten överförs då enbart när barnet ger ifrån sig ljud. Stäng av ECO Max-läget så att babyenheten sänder DECT-signaler kontinuerligt och föräldraenheten svarar på barnets ljud snabbare.
Varför tar de ej laddningsbara batterierna i babyenheten slut så fort? Hur kan jag spara batteriström?	Mikrofonkänsligheten för babyenheten kan vara för hög, vilket innebär att babyenheten överför ljud oftare. Sänk mikrofonkänslighetsnivån på menyn på föräldraenheten.
	Högtalarvolymen på babyenheten kan vara för hög, vilket gör att babyenheten drar mycket ström. Sänk högtalarvolymen på babyenheten.
	Du kanske har tänt nattlampan. Om du vill använda nattlampan rekommenderar vi att du ansluter babyenheten till elnätet.
	Om du vill spara energi kan du aktivera ECO Max-läget.
Babyenhetens specifika drifsträckvidd är 330 meter. Varför är babyenhetens räckvidd kortare än så?	Den specificerade räckvidden gäller vid drift utomhus.



Fråga	Svar
Varför är drifttiden för föräldraenheten mindre än 24 timmar?	De första fyra gångerna föräldraenheten laddas är drifttiden mindre än 24 timmar. De laddningsbara batterierna når sin fulla kapacitet först när du har laddat och laddat ur dem minst fyra gånger.
	Högtalarvolymen och mikrofonkänsligheten på babyenheten kan vara för hög. Det här gör att babyenheten drar mycket ström. Sänk föräldraenhetens volym och mikrofonkänslighetsnivå.
	Föräldraenheten kan vara påslagen under laddning. Stäng av föräldraenheten under laddning.
Vad händer vid strömavbrott?	Om föräldraenheten är tillräckligt laddad och det finns batterier i babyenheten kommer babyvakten att fungera kontinuerligt under ett strömavbrott.
Föräldraenheten stängde av sig automatiskt och jag kan inte sätta på den. Vad ska jag göra?	Ta ur batterierna ur föräldraenheten och sätt tillbaka dem igen. Föräldraenheten sätts då på automatiskt. Du kan även sätta i den lilla kontakten i föräldraenheten och ansluta adaptorn till ett vägguttag. Föräldraenheten sätts då på automatiskt.
Varför tar det upp till 10 timmar att ladda föräldraenheten, även om batterierna inte är helt urladdade?	Du har tagit ur och sedan satt tillbaka batterierna igen. Det här gör att föräldraenheten laddar batterierna helt i upp till 10 timmar.
	För att bibehålla en lång livslängd på batterierna genom åren minskas laddningen när batteriernas laddningsnivå överstiger 50 %.

## Giriş

Ürünü satın aldığınız için teşekkür ederiz, Philips Avent'e hoş geldiniz! Philips Avent tarafından sunulan destekten tam olarak faydalanmak için lütfen ürününüzü [www.philips.com/welcome](http://www.philips.com/welcome) adresinde kaydedin.

Philips Avent, ebeveynlere ihtiyaçları olan güvenceyi sağlayacak güvenilir ve bebek bakımını kolaylaştıran ürünler üretir. Bu Philips Avent bebek monitörü, bebeğinizi dikkat dağıtıcı herhangi bir gürültü olmadan her zaman net bir şekilde duyabilmenizi sağlayarak günün her saati destek sunar. DECT teknolojisi, sıfır parazit ve bebek ünitesi ile ebeveyn ünitesi arasında kristal berraklığında ses garantisi verir.

## Genel bilgiler (Şek. 1)

- 1 Ebeveyn ünitesi
- 2 'Talk' (Konuşma) düğmesi
- 3 'Sensitivity' (Hassasiyet) düğmesi
- 4 'Link' (Bağlantı) ışığı
- 5 Hoparlör
- 6 Mikrofon
- 7 Ses seviyesi ışıkları
- 8 Işıklı ECO Max düğmesi
- 9 Pil durum ışığı
- 10 Ses seviyesi + ve - düğmeleri
- 11 Açma/kapama düğmesi
- 12 Boyun askısı
- 13 Pil bölmesi
- 14 Küçük fiş için soket
- 15 Pil bölmesi kapağı
- 16 Şarj edilebilir piller
- 17 Küçük fişli adaptör
- 18 Boyun askısı
- 19 Bebek ünitesi
- 20 Gece lambası
- 21 Mikrofon
- 22 PAGE (ÇAĞRI) düğmesi
- 23 Güç açık ışığı
- 24 Açma/kapama düğmesi
- 25 Hoparlör
- 26 Pil durum ışığı
- 27 Ses seviyesi + düğmesi
- 28 Ses seviyesi - düğmesi
- 29 Ninni çalma/durdurma düğmesi
- 30 Sonraki ninni düğmesi
- 31 Gece lambası açma/kapatma düğmesi
- 32 Pil bölmesi
- 33 Küçük fiş için soket
- 34 Pil bölmesi kapağı
- 35 Şarj edilemeyen 1,5 V R6 AA piller (ürünle birlikte verilmez)
- 36 Küçük fişli adaptör

## Önemli güvenlik bilgileri

Cihazı kullanmadan önce bu önemli bilgileri dikkatlice okuyun ve gelecekte başvurmak üzere saklayın.

## ÖNEMLİ

**Bu bebek monitörü bir yardımcı cihaz olarak tasarlanmıştır. Güvenilir ve uygun bir yetişkin gözetiminin yerini tutamaz ve bu şekilde kullanılmamalıdır.**

Bebeğinizi evde asla yalnız başına bırakmayın. Bebeğe göz kulak olacak ve onun ihtiyaçlarını giderecek birinin yanında olduğundan daima emin olun.

### Yasal Uyan

Bu bebek monitörünü kullanırken riskin size ait olduğunu unutmayın. Koninklijke Philips N.V. ve bağlı şirketleri bu bebek monitörünün çalıştırılmasından veya kullanımınızdan sorumlu değildir. Bu nedenle, bu bebek monitörünü kullanımınızdan doğabilecek hiçbir sorumluluk kabul edilmez.

### Tehlike

- Bebek telsizinin herhangi bir parçasını suya ya da başka bir sıvıya asla batırmayın. Cihazı üzerine su veya başka sıvıların damlayabileceği ya da sıçrayabileceği yerlerde bırakmayın. Bebek telsizini asla nemli ya da suya yakın alanlarda kullanmayın.
- Bebek ünitesinin üzerine kesinlikle herhangi bir nesne koymayın ve ünitenin üzerini kapatmayın. Havalandırma deliklerini kapatmayın. Üreticinin talimatlarına uygun şekilde kurun.
- Kablolar potansiyel boğulma tehlikesi arz edebilir. Kabloları çocukların erişemeyeceği bir yerde (en az 1 metre/3,5 feet yükseklikte) tutun. Bebek monitörünü asla bebeğin yatağına ya da oyun alanına koymayın (Şek. 2).
- Tek kullanımlık veya şarj edilebilir pillerin yanlış pillerle değiştirilmesi durumunda patlama tehlikesi vardır. Pilleri sadece aynı tip pillerle değiştirin.

### Uyan

- Cihazı kullanmadan önce, adaptörün üzerinde belirtilen gerilimin ülkenizdeki gerilimle uygunluğunu kontrol edin.
- Tehlikeli bir durum oluşturacağından dolayı, adaptörün ve kablosunun herhangi bir parçasında değişiklik yapmayın veya herhangi bir parçayı kesmeyin.
- Sadece ürünle birlikte verilen adaptörü kullanın (model S003PV0600050).
- Adaptör hasarıysa, tehlikeyi önlemek için mutlaka bir başka orijinal adaptör ile değiştirildiğinden emin olun.
- Bu cihazın 8 yaşın üzerindeki çocuklar ve fiziksel, duyuşsal ya da zihinsel becerileri gelişmemiş veya bilgisi ve tecrübesi olmayan kişiler tarafından kullanımı sadece bu kişilerin nezaretinden sorumlu kişilerin bulunması veya cihazın güvenli kullanım talimatlarının bu kişilere sağlanması ve olası tehlikelerin anlatılması durumunda mümkündür. Çocuklar cihazla oynamamalıdır. Temizlik ve kullanıcı bakımı gözetim olmadan çocuklar tarafından yapılmamalıdır.
- Elektrik kablosunu, özellikle fişlerde, prizlerde ve cihazdan çıktıkları noktalarda, üzerine basılmaya veya sıkışmaya karşı koruyun.
- Bebek monitörünü yerleştirirken kablosunun bir girişi veya geçişi engellemediğinden emin olun. Bebek monitörünü bir masaya ya da alçak bir dolabın üzerine yerleştirdiğinizde, elektrik kablosunun masanın veya tezgahın kenarından sarkmamasına dikkat edin. Elektrik kablosunun geçtiği yerlerde takılma tehlikesi oluşturmadığından emin olun.
- Ambalaj malzemeleri (plastik poşetler, karton parçalar vb.) oyuncak değildir ve çocukların ulaşamayacağı yerlerde saklanmalıdır.
- Elektrik çarpmasını önlemek amacıyla pil bölmeleri hariç bebek ünitesi veya ebeveyn ünitesinin muhafazasını açmayın.

## Dikkat

- Cihazı 0°C (32°F) - 40°C (104°F) arasındaki sıcaklıklarda kullanın.
- Cihazı radyatör, kalorifer ızgarası, ocak gibi ısı kaynaklarının veya ısı üreten diğer cihazların (amplifikatörler dahil) yanına kurmayın.
- Adaptörleri, fişleri ve elektrik kablolarını kullanırken ve ayrıca tek kullanımlık ve şarj edilebilir pilleri takarken veya değiştirirken, ellerinizin kuru olmasına dikkat edin.
- Gerekli tüm işaretler, ebeveyn ünitesinin pil bölmesinde, bebek ünitesinde ve şarj cihazının alt muhafazasında yer alır (varsa).
- Ebeveyn ünitesinde sadece bebek monitörü ile birlikte verilen şarj edilebilir pili kullanın.
- Şarj edilebilir pili kullanım kılavuzunda açıklanan şekilde şarj edin.
- Ebeveyn ünitesi sadece cihazla birlikte verilen şarj edilebilir pil ile şarj edilebilir.
- Bebek monitörüne zarar verebilecek ve yanıklara ve cilt veya göz tahrişine neden olabilecek pil patlamasını veya sızıntısını önlemek için:
  - Ebeveyn ünitesindeki şarj edilemeyen pilleri şarj etmeyin.
  - Bebek monitörünü 30 günden daha uzun süre kullanmayacaksınız, şarj edilebilir ve tek kullanımlık pilleri çıkarm.
  - Pillerin + ve - kutuplarının doğru yönde olduğundan emin olun.
  - Pilleri güneş ışığından, ateşten ve benzeri aşırı ısı kaynaklarından uzak tutun.
  - Biten pilleri bebek ünitesinin içinde bırakmayın.
- Pillerin ısınmasını veya zehirli maddeler, hidrojen veya oksijen açığa çıkarmasını önlemek için, pilleri fazla şarj etmeyin, kısa devre yaptırmayın, ters yerleştirerek şarj etmeyin veya pillere zarar vermeyin.
- Hasarlı veya sızıntı yapan pilleri tutarken, cildinizi korumak için koruyucu eldiven giyin.

## Standartlara uygunluk

- Bu ürün, Avrupa Birliği radyo paraziti gereksinimlerine uygundur (Şek. 3).
- Philips Tüketici Yaşam Tarzı, işbu belge ile bu bebek monitörünün 2014/53/EU (DECT: frekans bandı 1880-1900 MHz, maksimum radyo frekansı gücü: 250 mW) Direktifinin temel gerekliliklerine ve diğer ilgili hükümlerine uygun olduğunu beyan eder. AB Uygunluk Beyanının (DoC) bir kopyasına [www.philips.com/support](http://www.philips.com/support) adresinden çevrimiçi olarak erişebilirsiniz.

## Elektromanyetik alanlar (EMF)

Bu Philips cihaz, elektromanyetik alanlara maruz kalmaya ilişkin geçerli tüm standartlara ve düzenlemelere uygundur.

## Cihazın kullanıma hazırlanması

### Bebek ünitesi

Bebek ünitesini elektrik prizine takılı olarak kullanmanızı tavsiye ederiz. Elektrik kesintisi durumunda otomatik güç yedeklemesi sağlamak için, dört adet 1,5V AAA alkalin pil (ürünle birlikte verilmez) takabilirsiniz.

Şarj edilebilir pil kullanmayın. Bebek ünitesinin şarj etme fonksiyonu yoktur ve şarj edilebilir pillerin şarjları kullanılmadıkları zamanlarda yavaşça azalır.

- 1 Pil bölmesi kapağını çıkarm (Şek. 4).
- 2 Dört adet şarj edilemeyen 1,5V R6 AA pil takın. + ve - kutupların doğru yönde olduğundan emin olun (Şek. 5).
- 3 Kapağı tekrar takın.

- 4 Küçük fişi bebek ünitesine takın ve adaptörü duvar prizine takın (Şek. 6).

## Ebeveyn ünitesi

Ebeveyn ünitesi, bebek monitörü ile birlikte verilen iki adet şarj edilebilir 850 mAh Ni-MH pil ile çalışır. İlk kullanımdan önce ve pillerin şarjı azaldığında, ebeveyn ünitesini şarj edin.

- 1 Ebeveyn ünitesini kapatmayı ve fişi elektrik prizinden çekmeyi unutmayın.
- 2 Pil bölmesi kapağını çıkartın (Şek. 7).
- 3 Şarj edilebilir pilleri takın. + ve - kutupları doğru yönde olduğundan emin olun (Şek. 8).
- 4 Kapağı tekrar takın.
- 5 Güç adaptörünün bir ucunu ebeveyn ünitesine öteki ucunu da duvardaki prize (Şek. 9) takın. Pil durumu göstergesi, pilin şarj edilmekte olduğunu belirtmek için yeşil renkte yanıp söner.

Not: Şarj edilebilir piller tam kapasiteye, 4 şarj/deşarj çevriminden sonra ulaşır.

Normal şarj süresi 10 saat ve normal çalışma süresi 24 saattir.

Şarj edilebilir piller:

Üretici	Model	Anma değeri
BYD	H-AAA850A-MB20	1,2 V Ni-MH AAA/R03 850 mAh
GPI	PH85AAAHC	1,2 V Ni-MH AAA/R03 850 mAh

Adaptörler:

Birleşik Krallık model numarası	S003PB0600050
AB model numarası	S003PV0600050

## Bebek monitörünün kullanımı

### Bebek monitörünün yerleştirilmesi

Bebek ünitesini bebeğin erişemeyeceği bir yere yerleştirin. Bebek ünitesini hiçbir zaman bebeğin yatağına ya da oyun alanına koymayın.

Bebek ünitesinin kablosu potansiyel bir boğulma tehlikesi arz ettiğinden dolayı, bebek ünitesinin ve kablosunun bebeğinizden en az 1 metre/3,5 feet uzakta olduğundan emin olun. (Şek. 10)

Ünitelerin birinden ya da her ikisinden tiz bir ses çıkmasını önlemek için ebeveyn ünitesinin bebek ünitesinden en az 1,5 metre/5 feet uzakta olduğundan emin olun.

Not: Ebeveyn ünitesi bebek ünitesinin menzili dışındaysa, ebeveyn ünitesi arada bir bip sesi çıkarır. Ebeveyn ünitesi üzerindeki 'link' (bağlantı) göstergesi kırmızı renkte yanıp söner.

### Ebeveyn ünitesi ve bebek ünitesinin birbirine bağlanması

- 1 Bebek ünitesi üzerindeki açma/kapama düğmesine basın ve 2 saniye (Şek. 11) basılı tutun.
  - Bebek ünitesindeki tüm ışıklar kısa süreliğine yanar.
- 2 Ebeveyn ünitesi üzerindeki açma/kapama düğmesine basın ve iki saniye (Şek. 12) basılı tutun.
  - Ebeveyn ünitesindeki tüm ışıklar kısa süreliğine yanar.
  - 'link' (bağlantı) ışığı kırmızı renkte yanıp söner ve ebeveyn ünitesi bebek ünitesini aramaya başlar.

## 126 Türkçe

- Ebeveyn ünitesi ve bebek ünitesi arasında bağlantı sağlandığında, 'link' (bağlantı) ışığı sürekli yeşil (Şek. 13) renkte yanar.
- Bağlantı kurulamazsa, 'link' (bağlantı) ışığı kırmızı renkte yanıp söner ve ebeveyn ünitesi arada bir bip sesi çıkarır.

Not: Ebeveyn ünitesi ile bebek ünitesi arasında bağlantı kurulması 15 saniyeden az sürer.

## Bağlantı kurulamadığında yapılması gerekenler

- Menzil dışındaysa, ebeveyn ünitesini bebek ünitesinin yakınına yerleştirin. Ancak bebek ünitesinden en az 1 metre/3,5 feet uzakta olduğundan emin olun.
- Bebek veya ebeveyn ünitesi başka bir DECT cihazına (örn. kablosuz bir telefon) çok yakınsa bu cihazı kapatın veya üniteyi bu cihazdan uzaklaştırın.
- Bebek ünitesi kapalı ise üniteyi açın.

## Çalışma menzili

- Çalışma menzili dış mekanda 330 metre/1000 feet, iç mekanlarda ise ve 50 metre/150 feet'tir.
- Bebek monitörünün çalışma menzili ortama ve parazit oluşturan faktörlere bağlı olarak değişiklik gösterir. Islak ve nemli malzemeler menzil kaybının %100'e varmasına neden olacak kadar yüksek parazit oluşturur. Kuru malzemelerin oluşturduğu parazit için aşağıdaki tabloya bakın.

Kuru malzemeler	Malzeme kalınlığı	Menzil kaybı
Ahşap, sıva, karton, cam (metal, tel ya da kurşun içermeyen)	< 30 cm (12 inç)	0-10%
Tuğla, kontrplak	< 30 cm (12 inç)	5-35%
Güçlendirilmiş beton	< 30 cm (12 inç)	30-100%
Metal ızgaralar ya da çubuklar	< 1 cm (0,4 inç)	90-100%
Metal ya da alüminyum levhalar	< 1 cm (0,4 inç)	100%

## Bebek ünitesi fonksiyonları ve bilgileri

### Gece lambası

Gece lambası bebeğinizi rahatlatan hafif bir ışık sunar.

- 1 Gece lambasını açmak için bebek ünitesinin arkasındaki gece lambası düğmesine basın (Şek. 14).
- 2 Gece lambasını kapatmak için gece lambası düğmesine tekrar basın.

### Ninni fonksiyonu

- 1 Seçilen en son ninni (Şek. 15) çalmak için, bebek ünitesindeki ninni alma/durdurma düğmesine basın.  
Seçilen ninni 30 dakika boyunca tekrarlanır.
- 2 Listedenden başka bir ninni seçmek için sonraki ninni düğmesine basın (Şek. 16).
- 3 Ninninin ses seviyesini ayarlamak için, bebek ünitesindeki ses + veya - düğmesine basın.

4 Ninniyi durdurmak için, bebek ünitesindeki ninni çalma/durdurma düğmesine basın.

## Ebeveyn ünitesine çağrı gönderme

Ebeveyn ünitesini bulamıyorsanız, ebeveyn ünitesinin yerini tespit etmek için bebek ünitesindeki PAGE (ÇAĞRI) düğmesini kullanabilirsiniz. Bu fonksiyon sadece ebeveyn ünitesi açıkken çalışır.

- 1 Bebek ünitesindeki PAGE (ÇAĞRI) düğmesine basın (Şek. 17). Ana ünite, çağrı uyarısı sesi çıkarır.
- 2 Çağrı uyarısı sesini durdurmak için, bebek ünitesindeki PAGE (ÇAĞRI) düğmesine tekrar basın veya ebeveyn ünitesindeki herhangi bir düğmeye basın. Çağrı uyarı sesi, çalmayı 2 dakika geçtikten sonra otomatik olarak durdurur.

## Pil durum ışığı

Bebek ünitesi pil gücüyle çalışırken ve pillerde yeterli enerji varken, pil durum ışığı sürekli yeşil renkte yanar.

Bebek ünitesi pil gücüyle çalışırken piller bitmeye başladığında, pil durum ışığı kırmızı renkte hızlı hızlı yanıp söner (Şek. 18).

**Not:** Bebek ünitesi adaptör aracılığıyla çalışırken, pil durum ışığı kapalıdır.

Güç bitmek üzere olduğunda pilleri değiştirin.

## Ebeveyn ünitesi fonksiyonları ve bilgileri

### Ses seviyesi

Beş ses seviye ve bir 'volume off' (ses kapalı) ayan mevcuttur.

#### Ses seviyesini ayarlamak

- 1 + veya - düğmesine bir kez basın.  
Ses seviyesi ışıklar geçerli ses seviyesini gösterir (Şek. 19).
- 2 Ses seviyesini artırmak için + düğmesine ve ses seviyesini azaltmak için - düğmesine basın.
- 3 3 saniyeden uzun bir süre herhangi bir düğmeye basılmazsa, ses seviyesi ışıklar söner ve ayar kaydedilir.

#### Ses seviyesi kapalı

En düşük ses seviyesinin altında bir 'volume off' (ses kapalı) ayan bulunur.

- 1 + veya - düğmesine bir kez basın.  
Ses seviyesi ışıklar geçerli ses seviyesini gösterir.
- 2 Ses seviyesini kapalı olarak ayarlamak için - düğmesini 3 saniyeden uzun süre basılı tutun.

**Not:** Ses seviyesi ışıklar, ses seviyesi kapalı olarak ayarlıyken bile, bebeğin çıkardığı sesleri her zaman gösterir.

## Konuşma fonksiyonu

- 1 Bebeğinizi rahatlatmak istiyorsanız, ebeveyn ünitesindeki TALK (KONUŞ) düğmesine basın ve ön taraftaki mikrofona 15-30 cm (0,5-1 feet) (Şek. 20) uzaklıktan net bir şekilde konuşun.  
"link" (bağlantı) ışığı yeşil renkte yanıp sönmeye başlar.

Not: Ninni için bebek ünitesinde daha yüksek bir ses seviyesi ayarlarsanız, ebeveyn ünitesindeki konuşma fonksiyonunu kullanırken çıkan ses de daha yüksek olacaktır.

2 Konuşmanız bittiğinde TALK (KONUŞMA) düğmesini bırakın.

## Pil durum ışığı

Ebeveyn ünitesinin şarj edilebilir pillerinin şarjı azaldıysa, pil durum ışığı kırmızı renkte yanıp söner ve ebeveyn ünitesi bip sesi çıkarır (Şek. 21). Kalan çalışma süresi en az 30 dakikadır.

Ebeveyn ünitesinin şarj edilebilir pili bitmek üzereyse, pil durum ışığı kırmızı renkte yanıp söner.

Pil durum ışığı kırmızı renkte yanıp sönerken ebeveyn ünitesini şarj etmek için elektrik şebekesine bağlamadığınız takdirde, ebeveyn ünitesi kapanır.

Ebeveyn ünitesi şarj olurken, pil durum ışığı yeşil renkte yanıp söner (Şek. 21).

## Mikrofon hassaslığı

Bu seçenek bebek ünitesinin mikrofon hassasiyetini ayarlamana sağlar. Mikrofon hassasiyeti bebek ünitesinin algıladığı gürültü seviyesini belirler. Örneğin mırıldanmalar yerine yalnızca bebeğiniz ağladığında sesini duymak isteyebilirsiniz.

Not: Düşük bir hassasiyet seviyesine ayarlandığında, ebeveyn ünitesi daha az güç harcar.

- 1 'Sensitivity' (Hassasiyet) düğmesine bir kez basın (Şek. 22).  
Ses seviyesi ışıklar kısa süreliğine yanar ve geçerli hassasiyet seviyesini gösterir (Şek. 19).
- 2 Hassasiyet seviyesini artırmak için, 'sensitivity' (hassasiyet) düğmesine 3 saniye içinde tekrar basın. Maksimum hassasiyet seviyesine ulaşıldığında, en düşük hassasiyet seviyesi yeniden seçilir.
- 3 3 saniyeden uzun bir süre herhangi bir düğmeye basılmazsa, ses seviyesi ışıklar söner ve ayar kaydedilir.

## ECO (Ekonomi) modu

Smart ECO, bu bebek monitöründe standart bir özelliktir. Enerji tasarrufu sağlamak için bebek ünitesinden alınan DECT sinyalini otomatik olarak düşürür. Daha fazla enerji tasarrufu sağlamak için, ECO Max modunu etkinleştirin. Bu modda, bebek herhangi bir ses çıkarmadığı sürece, bebek ünitesinin DECT sinyali kapalıdır.

**Dikkat: Bebek bir ses çıkardığında, bebek ünitesi ebeveyn ünitesine geri bildirim göndermeden önce DECT sinyalini tekrar açılması gerektiğinden dolayı ses aktarımında bir miktar gecikme olabilir.**

Lütfen şunları unutmayın:

- ECO Max modunda, bebek ünitesi kapalıyken veya ebeveyn ünitesi bebek ünitesinin menzili dışındayken, geri bildirim alamazsınız. Ebeveyn ünitesindeki herhangi bir düğmeye basarak bağlantıyı kontrol edebilirsiniz.

## ECO Max modunu etkinleştirme

Ebeveyn ünitesinin bebek ünitesine bağlı olduğundan emin olun.

- 1 ECO MAX düğmesine basın (Şek. 23).

ECO Max göstergesi mavi renkte yanar. Bebek ses çıkarmayı bıraktıktan yaklaşık 1 dakika sonra 'link' (bağlantı) ışığı yeşil renkte yavaşça yanıp sönmeye başlar (Şek. 24).

Bebek bir ses çıkardığı için bir DECT sinyali alan ebeveyn ünitesinde 'link' ışığı sabit yeşil renkte yanmaya başlar.



## ECO Max modunu devreden çıkarma

- 1 ECO MAX düğmesine basın (Şek. 23).  
ECO Max göstergesi söner.

## Garanti ve destek

Bilgi veya desteğe ihtiyaç duyarsanız, lütfen [www.philips.com/support](http://www.philips.com/support) adresini ziyaret edin veya uluslararası garanti kitapçığınızı okuyun.

## Geri dönüşüm

- Bu simge, bu ürünün normal evsel atıklarla birlikte atılmaması gerektiği anlamına gelir (2012/19/EU) (Şek. 25).
- Bu simge, bu ürünün normal ev atıklarıyla birlikte atılmaması gereken şarj edilebilir ve tek kullanımlık piller içerdiği anlamına gelir (2006/66/EC) (Şek. 26).
- Elektrikli ve elektronik ürünlerin ve şarj edilebilir ve tek kullanımlık pillerin ayrı olarak toplanmasına ilişkin ülkenizde geçerli olan kurallara uyun. İmha işleminin doğru şekilde yapılması çevreyi ve insan sağlığını olumsuz etkileyecek sonuçların önlenmesine yardımcı olur.

## Şarj edilebilir ve tek kullanımlık pillerin çıkarılması

Şarj edilebilir ve tek kullanımlık pilleri çıkarmak için, kullanım kılavuzunda yer alan pillerin takılması ve/veya çıkarılması ile ilgili talimatlara bakın.

## Sıkça sorulan sorular

Soru	Cevap
Ünitelerin açma/kapama düğmelerine bastığımda bebek ünitesindeki güç açık ışığı ve ebeveyn ünitesindeki 'link' (bağlantı) ışığı neden yanmıyor?	Ebeveyn ünitesinin şarj edilebilir pili bitmiş ve ebeveyn ünitesinin fişi prize takılmamış olabilir. Küçük fişi ebeveyn ünitesine takın ve adaptörü bir duvar prizine takın. Daha sonra, bebek ünitesi ile bağlantı kurmak için açma/kapama düğmesine basın.
Ebeveyn ünitesini şarj etmeye başladığımda, ebeveyn ünitesindeki pil durum ışığı neden yanmıyor?	Bebek ünitesinin şarj edilemeyen pilleri bitmiş ve bebek ünitesi elektrik prizine takılmamış olabilir. Şarj edilemeyen pilleri değiştirin veya bebek ünitesini elektrik prizine bağlayın. Daha sonra, ebeveyn ünitesi ile bağlantı kurmak için açma/kapama düğmesine basın.
Ebeveyn ünitesini şarj etmeye başladığımda, ebeveyn ünitesindeki pil durum ışığı neden yanmıyor?	Özellikle ebeveyn ünitesi ilk kez şarj ediliyorsa veya uzun bir süredir kullanılmıyorsa, pil durum ışığının yanması birkaç dakika sürebilir.
Bebek monitörüm gizli dinlemelere ve parazitlere karşı güvenilir midir?	Bebek telsizinin DECT teknolojisi, diğer cihazlarla herhangi bir parazit veya gizlice dinlenme olmayacağını garanti eder.
Ebeveyn ünitesi neden uyan sesi çıkıyor?	'Link' (Bağlantı) ışığı kırmızı renkte yanıp sönerken ebeveyn ünitesi bip sesi çıkıyorsa, bebek ünitesi ile bağlantı kesilmiştir. Ebeveyn ünitesi ile bebek ünitesi arasındaki bağlantıyı yeniden kurmak için, ebeveyn ünitesini bebek ünitesine daha yakın bir konuma taşıyın.

Soru	Cevap
	Ebeveyn ünitesi bip sesi çıkıyorsa ve pil durum ışığı kırmızı renkte yanıp sönüyorsa, ebeveyn ünitesini şarj edin.
	Bebek ünitesi kapalıysa, bebe ünitesini açın.
Ebeveyn ünitesi niçin tiz bir ses çıkıyor?	Üniteler birbirine çok yakın olabilir. Ebeveyn ünitesi ile bebek ünitesinin birbirinden en az 1,5 metre/5 feet uzakta olduğundan emin olun. Tiz sesin kesilmesi birkaç saniye sürebilir.
	Ebeveyn ünitesinin ses seviyesi çok yüksek olabilir. Ebeveyn ünitesinin ses seviyesini düşürün.
Neden ses duymuyorum/Neden bebeğimin ağlamasını duyamıyorum?	Ebeveyn ünitesinin ses seviyesi çok düşük olabilir veya ünite kapalı olabilir. Ebeveyn ünitesinin ses seviyesini yükseltin.
	Bebek ünitesinin mikrofona hassasiyeti seviyesi çok düşük olabilir. Ebeveyn ünitesinin mikrofona hassasiyeti seviyesini artırın.
	Bebek ünitesi ve ebeveyn ünitesi birbirinin menzili dışında olabilir. Üniteler arasındaki mesafeyi azaltın.
Ebeveyn ünitesi diğer seslere neden çok hızlı tepki veriyor?	Bebek ünitesi bebeğiniz çıkardığı sesler dışındaki sesleri de algılar. Ses kaynaklarını bebek ünitesinden uzaklaştırın.
	Bebek ünitesinin mikrofona hassasiyeti seviyesi çok yüksek olabilir. Ebeveyn ünitesinin mikrofona hassasiyeti seviyesini azaltın.
Ebeveyn ünitesi bebeğin ağlamasına niçin geç tepki veriyor?	Bebek ünitesinin mikrofona hassasiyeti seviyesi çok düşük olabilir. Ebeveyn ünitesinin mikrofona hassasiyeti seviyesini artırın.
	ECO Max modu açıktır ve bebek ünitesi yalnızca bebek ses çıkardığında DECT sinyalini açar. Bebek ünitesinin DECT sinyallerini sürekli olarak iletmesini ve ebeveyn ünitesinin bebeğinizin seslerine daha çabuk tepki vermesini sağlamak için ECO Max modunu kapatın.
Bebek ünitesindeki şarj edilemeyen piller neden çok çabuk azalıyor? Pil gücünden nasıl tasarruf edebilirim?	Bebek ünitesinin mikrofona hassasiyeti seviyesi çok yüksek olabilir, bu da, bebek ünitesinin daha sık sinyal iletmesine neden olur. Ebeveyn ünitesi menüsünde mikrofona hassasiyeti seviyesini azaltın.
	Bebek ünitesinin hoparlör ses seviyesi çok yüksek olabilir, bu da, bebek ünitesinin daha çok enerji harcamasına neden olur. Bebek ünitesinin hoparlör ses seviyesini düşürün.
	Gece lambasını açmış olabilirsiniz. Gece lambasını kullanmak istiyorsanız, bebek ünitesini elektrik prizine takılı olarak kullanmanızı tavsiye ederiz.
	Enerji tasarrufu sağlamak için, ECO Max modunu etkinleştirin.

**Soru****Cevap**

Bebek monitörünün spesifik çalışma menzili 330 metre/1000 feet'dir. Bebek monitörüm neden bundan çok daha küçük bir mesafe içinde çalışıyor?

Belirtilen menzil sadece dış mekanlar için ve açık bir havada geçerlidir.

Ebeveyn ünitemin çalışma süresi neden 24 saatten daha kısadır?

Ebeveyn ünitesinin ilk 4 şarjında, çalışma süresi 24 saatten az olur. Şarj edilebilir piller tam kapasitelerine yalnızca bu pilleri en az 4 kez şarj edip kullandıktan sonra ulaşabilir.

Ebeveyn ünitesinin ses seviyesi ve mikrofon hassasiyeti çok yüksek olabilir, bu da, ebeveyn ünitesinin daha çok enerji harcamasına neden olur. Ebeveyn ünitesinin ses seviyesini ve mikrofon hassasiyetini azaltın.

Ebeveyn ünitesi şarj sırasında açık olabilir. Ebeveyn ünitesini şarj sırasında kapatın.

Elektrik kesintisi durumunda ne olur?

Ebeveyn ünitesi yeterince şarj edilmiş durumdaysa ve bebek ünitesinin pilleri takılıysa, bebek ünitesi elektrik kesintisi sırasında çalışmaya devam eder.

Ebeveyn ünitesi kendiliğinden kapandı ve üniteyi tekrar açamıyorum? Ne yapmalıyım?

Ebeveyn ünitesinin pillerini çıkarın ve pilleri ebeveyn ünitesine tekrar takın, ebeveyn ünitesi otomatik olarak açılacaktır. Ayrıca, küçük fişi ebeveyn ünitesine takabilir ve adaptörü duvar prizine takabilirsiniz, ardından ebeveyn ünitesi otomatik olarak açılacaktır.

Piller tamamen bitmemiş olsa bile, ebeveyn ünitesinin şarj edilmesi neden 10 saati buluyor?

Pilleri çıkardınız ve daha sonra tekrar taktınız. Bu ebeveyn ünitesinin tam şarj edilmesinin 10 saati bulmasına neden olur.

Yıllar geçtikçe pil ömrünün uzun olmasını sağlamak için, piller %50'den fazla şarj olduğunda şarj yavaşlar.

## Εισαγωγή

Συγχαρητήρια για την αγορά σας και καλώς ήρθατε στη Philips Avent! Για να επωφεληθείτε πλήρως από την υποστήριξη που παρέχει η Philips Avent, δηλώστε το προϊόν σας στην ιστοσελίδα [www.philips.com/welcome](http://www.philips.com/welcome).

Η Philips Avent είναι αφοσιωμένη στη δημιουργία αξιόπιστων προϊόντων φροντίδας που προσφέρουν στους γονείς τη σιγουριά που χρειάζονται. Αυτό το βρεφικό μόνιτορ της Philips Avent παρέχει εικοσιτετράωρη υποστήριξη εξασφαλίζοντας ότι μπορείτε πάντα να ακούσετε το μωρό σας καθαρά και χωρίς παρεμβολές. Η τεχνολογία DECT εγγυάται μηδενικές παρεμβολές και κρυστάλλινο ήχο ανάμεσα στη μονάδα μωρού και τη μονάδα γονέα.

## Γενική περιγραφή (Εικ.1)

- 1 Μονάδα γονέα
- 2 Κουμπί «Talk» (Ομιλία)
- 3 Κουμπί «Sensitivity» (Ευαισθησία)
- 4 Λυχνία "σύνδεσης"
- 5 Ηχείο
- 6 Μικρόφωνο
- 7 Λυχνίες στάθμης ήχου
- 8 Κουμπί ECO Max με λυχνία
- 9 Λυχνία κατάστασης μπαταρίας
- 10 Κουμπιά αύξησης και μείωσης της έντασης του ήχου (+ και -)
- 11 Κουμπί ενεργοποίησης/απενεργοποίησης
- 12 Θηλιά από λουράκι λαιμού
- 13 Θήκη για μπαταρίες
- 14 Υποδοχή για μικρό βύσμα
- 15 Καπάκι θήκης μπαταριών
- 16 Επαναφορτιζόμενες μπαταρίες
- 17 Τροφοδότης με μικρό βύσμα
- 18 Λουράκι λαιμού
- 19 Μονάδα μωρού
- 20 Νυχτερινό φως
- 21 Μικρόφωνο
- 22 Κουμπί PAGE (εντοπισμός)
- 23 Λυχνία λειτουργίας
- 24 Κουμπί ενεργοποίησης/απενεργοποίησης
- 25 Ηχείο
- 26 Λυχνία κατάστασης μπαταρίας
- 27 Κουμπί αύξησης (+) της έντασης του ήχου
- 28 Κουμπί μείωσης (-) της έντασης του ήχου
- 29 Κουμπί αναπαραγωγής/διακοπής νανουρισματος
- 30 Κουμπί επόμενου νανουρισματος
- 31 Κουμπί ενεργοποίησης/απενεργοποίησης νυχτερινού φωτός
- 32 Θήκη για μπαταρίες
- 33 Υποδοχή για μικρό βύσμα
- 34 Καπάκι θήκης μπαταριών
- 35 Μη επαναφορτιζόμενες μπαταρίες 1,5V R6 AA (δεν παρέχονται)
- 36 Τροφοδότης με μικρό βύσμα

## Σημαντικές πληροφορίες για την ασφάλεια

Διαβάστε αυτές τις σημαντικές πληροφορίες προσεκτικά πριν χρησιμοποιήσετε τη συσκευή και φυλάξτε τις για μελλοντική αναφορά.

## ΣΗΜΑΝΤΙΚΟ

Αυτό το βρεφικό μόνιτορ προορίζεται για βοήθημα. Δεν αποτελεί υποκατάστατο της υπεύθυνης και σωστής επιτήρησης ενός ενηλίκου και δεν πρέπει να χρησιμοποιείται ως τέτοιο.

Ποτέ μην αφήνετε το μωρό σας μόνο του στο σπίτι. Πάντα πρέπει να υπάρχει κάποιος για να το προσέχει και να το φροντίζει.

### Αποποίηση ευθυνών

Λάβετε υπόψη σας ότι χρησιμοποιείτε αυτό το βρεφικό μόνιτορ με δική σας ευθύνη. Koninklijke Philips N.V. και οι θυγατρικές εταιρείες της δεν είναι υπεύθυνες για τη λειτουργία ή τη χρήση αυτού του βρεφικού μόνιτορ και, συνεπώς, δεν αποδέχονται καμία ευθύνη σχετικά με τη χρήση αυτού του βρεφικού μόνιτορ από εσάς.

### Κίνδυνος

- Μην βυθίζετε ποτέ κανένα μέρος του βρεφικού μόνιτορ σε νερό ή σε οποιοδήποτε άλλο υγρό. Μην τοποθετείτε τη συσκευή σε σημείο όπου μπορεί να στάξει ή να εκτοξευτεί νερό ή κάποιο άλλο υγρό. Μην χρησιμοποιείτε ποτέ το βρεφικό μόνιτορ σε υγρά μέρη ή κοντά σε νερό.
- Μην τοποθετείτε ποτέ κανένα αντικείμενο πάνω στο βρεφικό μόνιτορ και μην το καλύπτετε. Μην φράσσετε τυχόν οπές εξαερισμού. Εγκαταστήστε τη συσκευή σύμφωνα με τις οδηγίες του κατασκευαστή.
- Τα καλώδια ενέχουν δυνητικό κίνδυνο στραγγαλισμού. Κρατήστε τα καλώδια μακριά από παιδιά (σε απόσταση άνω του 1 μέτρου). Μην τοποθετείτε ποτέ το βρεφικό μόνιτορ μέσα στο κρεβάτι ή το πάρκο (Εικ. 2) του μωρού.
- Υπάρχει κίνδυνος έκρηξης εάν οι επαναφορτιζόμενες ή μη μπαταρίες τοποθετηθούν λάθος. Να τις αντικαθιστάτε μόνο με ίδιου τύπου μπαταρίες.

### Προειδοποίηση

- Πρωτού συνδέσετε τη συσκευή, ελέγξτε αν η τάση που αναγράφεται στον τροφοδότη αντιστοιχεί στην τάση ρεύματος του τοπικού οικιακού δικτύου.
- Μην τροποποιείτε ή κόβετε κανένα τμήμα του προσαρμογέα και του καλωδίου του, καθώς μπορεί να προκληθεί κίνδυνος.
- Χρησιμοποιείτε μόνον τον τροφοδότη που παρέχεται (μοντέλο S003PV0600050).
- Εάν ο τροφοδότης υποστεί βλάβη, θα πρέπει να αντικατασταθεί μόνο με έναν αυθεντικό τροφοδότη προς αποφυγή κινδύνου.
- Αυτή η συσκευή μπορεί να χρησιμοποιηθεί από παιδιά ηλικίας 8 ετών και άνω, καθώς και από άτομα με περιορισμένες σωματικές, αισθητήριες ή διανοητικές ικανότητες ή χωρίς εμπειρία και γνώση, με την προϋπόθεση ότι τη χρησιμοποιούν υπό επίβλεψη ή έχουν λάβει οδηγίες σχετικά με την ασφαλή της χρήση και ότι κατανοούν τους ενδεχόμενους κινδύνους. Τα παιδιά δεν πρέπει να παίζουν με τη συσκευή. Ο καθαρισμός και η συντήρηση από τη χρήση δεν θα πρέπει να πραγματοποιούνται από παιδιά που δεν εποπτεύονται.
- Να προστατεύετε το καλώδιο τροφοδοσίας ώστε να μην πατηθεί ή κοπεί, ειδικά στα φισ, στις ενσωματωμένες πρίζες και στο σημείο όπου εξέρχεται από τη συσκευή.
- Βεβαιωθείτε ότι τοποθετήσατε το βρεφικό μόνιτορ με τέτοιο τρόπο ώστε το καλώδιο τροφοδοσίας του να μην εμποδίζει τη διέλευση από την πόρτα ή το πέρασμα. Εάν το βρεφικό μόνιτορ είναι τοποθετημένο πάνω σε τραπέζι ή σε χαμηλό πάγκο, μην αφήνετε το καλώδιο τροφοδοσίας να κρέμεται από την άκρη του τραπεζιού ή του πάγκου. Βεβαιωθείτε ότι το καλώδιο τροφοδοσίας δεν είναι απλωμένο στο δάπεδο όπου ενέχει κίνδυνο να σκοντάψει κάποιος.
- Κρατήστε τα υλικά της συσκευασίας (πλαστικές σακούλες, χαρτόνια, κ.τ.λ.) μακριά από παιδιά, καθώς δεν αποτελούν παιχνίδια.
- Για να αποτρέψετε την ηλεκτροπληξία, μην ανοίγετε το περίβλημα της μονάδας μωρού ή της μονάδας γονέα εκτός από τις θήκες των μπαταριών.

## Προσοχή

- Χρησιμοποιείτε τη συσκευή σε θερμοκρασία μεταξύ 0 °C και 40 °C.
- Μην εγκαταστήσετε τη συσκευή κοντά σε πηγές θερμότητας όπως σώματα καλοριφέρ, ανοίγματα εκροής θερμού αέρα, σόμπες ή άλλες μονάδες (συμπεριλαμβανομένων των ενισχυτών) που παράγουν θερμότητα.
- Βεβαιωθείτε ότι τα χέρια σας είναι στεγνά όταν μεταχειρίζεστε τροφοδότες, βύσματα και το καλώδιο τροφοδοσίας και επίσης όταν εισάγετε ή αντικαθιστάτε επαναφορτιζόμενες και μη μπαταρίες.
- Όλες οι απαραίτητες επισημάνσεις βρίσκονται στη θήκη μπαταριών της μονάδας γονέα και της μονάδας μωρού, καθώς και στο κάτω μέρος του περιβλήματος του φορτιστή (αν υπάρχει).
- Για τη μονάδα γονέα, να χρησιμοποιείτε μόνον την επαναφορτιζόμενη μπαταρία που παρέχεται με το βρεφικό μόνιτορ.
- Φορτίστε την επαναφορτιζόμενη μπαταρία όπως περιγράφεται στο εγχειρίδιο χρήστη.
- Η μονάδα γονέα μπορεί να επαναφορτιστεί μόνο με την επαναφορτιζόμενη μπαταρία που παρέχεται.
- Για να αποτρέψετε τυχόν έκρηξη της μπαταρίας ή διαρροή, η οποία μπορεί να βλάψει το βρεφικό μόνιτορ και να προκαλέσει εγκαύματα και ερεθισμό του δέρματος ή των οφθαλμών:
  - Μην επαναφορτίζετε τις μη επαναφορτιζόμενες μπαταρίες μέσα στη μονάδα γονέα.
  - Αφαιρέστε τις επαναφορτιζόμενες και μη μπαταρίες εάν δεν πρόκειται να χρησιμοποιήσετε το βρεφικό μόνιτορ για πάνω από 30 ημέρες.
  - Βεβαιωθείτε ότι οι πόλοι + και - δείχνουν προς τη σωστή κατεύθυνση.
  - Κρατήστε τις μπαταρίες μακριά από πηγές θερμότητας, όπως ηλιακή ακτινοβολία, φωτιά κ.ο.κ.
  - Μην αφήνετε τις άδειες μπαταρίες μέσα στη μονάδα μωρού.
- Για να αποτρέψετε οι μπαταρίες να ζεσταθούν ή να εκλύσουν τοξικά υλικά, υδρογόνο ή οξυγόνο, μην υπερφορτίζετε, βραχυκυκλώνετε, φορτίζετε αντίστροφα ή καταστρέψετε τις μπαταρίες.
- Για να χειριστείτε τις κατεστραμμένες μπαταρίες ή τις μπαταρίες με διαρροή, να φοράτε προστατευτικά γάντια για να προστατέψετε το δέρμα σας.

## Συμμόρφωση με πρότυπα

- Το συγκεκριμένο προϊόν συμμορφώνεται με τις απαιτήσεις για τις ραδιοφωνικές παρεμβολές της Ευρωπαϊκής Κοινότητας (Εικ. 3).
- Με το παρόν η Philips Consumer Lifestyle δηλώνει ότι το βρεφικό μόνιτορ συμμορφώνεται με τις βασικές απαιτήσεις και με τις υπόλοιπες σχετικές διατάξεις της Οδηγίας 2014/53/ΕΕ (DECT: ζώνες συχνότητας 1880-1900 MHz, μέγιστη ραδιοηλεκτρική ισχύς: 250 mW). Ένα αντίγραφο της Δήλωσης Συμμόρφωσης ΕΕ (DoC) είναι διαθέσιμο και ηλεκτρονικά στη διεύθυνση [www.philips.com/support](http://www.philips.com/support).

## Ηλεκτρομαγνητικά πεδία (EMF)

Αυτή η συσκευή Philips συμμορφώνεται με όλα τα ισχύοντα πρότυπα και τους κανονισμούς σχετικά με την έκθεση σε ηλεκτρομαγνητικά πεδία.

## Προετοιμασία για χρήση

### Μονάδα μωρού

Σας συνιστούμε να χρησιμοποιείτε τη μονάδα μωρού με ρεύμα από το οικιακό δίκτυο. Για να εγγυηθούμε την αυτόματη επαναφορά της τροφοδοσίας σε περίπτωση διακοπής ρεύματος, μπορείτε να εισαγάγετε τέσσερις αλκαλικές μπαταρίες 1,5V AA (δεν περιλαμβάνονται).

Μην χρησιμοποιείτε επαναφορτιζόμενες μπαταρίες. Η μονάδα μωρού δεν διαθέτει λειτουργία φόρτισης και οι επαναφορτιζόμενες μπαταρίες αποφορτίζονται αργά όταν δεν χρησιμοποιούνται.

- 1 Αφαιρέστε το κάλυμμα της θήκης (Εικ. 4) μπαταριών.

- 2 Τοποθετήστε τέσσερις μη επαναφορτιζόμενες μπαταρίες 1,5V R6 AA. Βεβαιωθείτε ότι οι πόλοι + και - δείχνουν προς τη σωστή κατεύθυνση (Εικ. 5).
- 3 Επανατοποθετήστε το καπάκι.
- 4 Συνδέστε το μικρό βύσμα στη μονάδα μωρού και τον τροφοδότη στην επιτοίχια πρίζα (Εικ. 6).

## Μονάδα γονέα

Η μονάδα γονέα λειτουργεί με δύο επαναφορτιζόμενες μπαταρίες 850 mAh Ni-MH που παρέχονται μαζί με το βρεφικό μόνιτορ. Φορτίστε τη μονάδα γονέα προτού τη χρησιμοποιήσετε για πρώτη φορά και όταν η ισχύς των μπαταριών είναι χαμηλή.

- 1 Βεβαιωθείτε ότι η μονάδα γονέα είναι απενεργοποιημένη και αποσυνδεδεμένη από την πρίζα.
- 2 Αφαιρέστε το κάλυμμα της θήκης (Εικ. 7) μπαταριών.
- 3 Τοποθετήστε τις επαναφορτιζόμενες μπαταρίες. Βεβαιωθείτε ότι οι πόλοι + και - δείχνουν προς τη σωστή κατεύθυνση (Εικ. 8).
- 4 Επανατοποθετήστε το καπάκι.
- 5 Συνδέστε το βύσμα τροφοδοσίας στη μονάδα γονέα και το μετασχηματιστή στην πρίζα (Εικ. 9).

Η ένδειξη κατάστασης μπαταρίας αναβοσβήνει με πράσινο χρώμα, υποδεικνύοντας ότι η συσκευή φορτίζεται.

Σημείωση: Θα χρειαστούν 4 κύκλοι φόρτισης και αποφόρτισης μέχρι να επιτευχθεί η πλήρης απόδοση των επαναφορτιζόμενων μπαταριών.

Ο κανονικός χρόνος φόρτισης είναι 10 ώρες και ο κανονικός χρόνος λειτουργίας είναι 24 ώρες.

Επαναφορτιζόμενες μπαταρίες:

Κατασκευαστής	Μοντέλο	Ταξινόμηση
BYD	H-AAA850A-MB20	1.2V Ni-MH AAA/R03 850mAh
GPI	PH85AAAHC	1.2V Ni-MH AAA/R03 850mAh

Προσαρμογείς:

Αριθμός μοντέλου H.B.	S003PB0600050
Αριθμός μοντέλου E.E.	S003PV0600050

## Χρήση του βρεφικού μόνιτορ

### Τοποθέτηση του βρεφικού μόνιτορ

Τοποθετήστε τη μονάδα μωρού σε μέρος που δεν έχει πρόσβαση το μωρό. Μην τοποθετείτε ποτέ τη μονάδα μωρού μέσα στο κρεβάτι ή στο πάρκο του μωρού.

Επειδή το καλώδιο της μονάδας μωρού ενέχει κίνδυνο πνιγμού, βεβαιωθείτε ότι η μονάδα μωρού και το καλώδιο της απέχουν τουλάχιστον 1 μέτρο από το μωρό σας. (Εικ. 10)

Για να μην ακούγεται ένας διαπεραστικός ήχος από τη μία ή και από τις δύο μονάδες, βεβαιωθείτε ότι η μονάδα γονέα απέχει τουλάχιστον 1,5 μέτρο από τη μονάδα μωρού.

Σημείωση: Όταν η μονάδα γονέα είναι εκτός της εμβέλειας της μονάδας μωρού, ακούγεται κατά διαστήματα ένας χαρακτηριστικός ήχος από τη μονάδα γονέα. Η ενδεικτική λυχνία σύνδεσης στη μονάδα γονέα αναβοσβήνει με κόκκινο χρώμα.

## Σύνδεση μονάδας γονέα και μονάδας μωρού

- 1 Πατήστε και κρατήστε πατημένο το κουμπί ενεργοποίησης/απενεργοποίησης στη μονάδα μωρού για δύο δευτερόλεπτα (Εικ. 11).
  - Όλες οι λυχνίες στη μονάδα μωρού ανάβουν στιγμιαία.
- 2 Πατήστε και κρατήστε πατημένο το κουμπί ενεργοποίησης/απενεργοποίησης στη μονάδα γονέα για δύο δευτερόλεπτα (Εικ. 12).
  - Όλες οι λυχνίες στη μονάδα γονέα ανάβουν στιγμιαία.
  - Η λυχνία «σύνδεσης» αναβοσβήνει με κόκκινο χρώμα και η μονάδα γονέα αρχίζει να αναζητά τη μονάδα μωρού.
  - Μόλις η μονάδα γονέα και η μονάδα μωρού συνδεθούν, η λυχνία "σύνδεσης" ανάβει σταθερά με πράσινο χρώμα (Εικ. 13).
  - Αν δεν επιτευχθεί σύνδεση, η λυχνία «σύνδεσης» αναβοσβήνει με κόκκινο χρώμα και από τη μονάδα γονέα ακούγεται κατά διαστήματα ένα ηχητικό σήμα.

Σημείωση: Απαιτούνται λιγότερο από 15 δευτερόλεπτα για να εδραιώσετε τη σύνδεση ανάμεσα στη μονάδα γονέα και τη μονάδα μωρού.

## Τι να κάνετε εάν δεν επιτευχθεί σύνδεση

- Αν η μονάδα γονέα είναι εκτός εμβέλειας, τοποθετήστε την πιο κοντά στη μονάδα μωρού, αλλά όχι σε απόσταση μικρότερη από 1 μέτρο.
- Αν η μονάδα μωρού ή η μονάδα γονέα βρίσκονται πολύ κοντά σε άλλη συσκευή DECT (π.χ. ασύρματο τηλέφωνο), απενεργοποιήστε αυτήν τη συσκευή ή απομακρύνετε τη μονάδα από αυτήν τη συσκευή.
- Αν η μονάδα μωρού είναι απενεργοποιημένη, ενεργοποιήστε την.

## Εμβέλεια λειτουργίας

- Η εμβέλεια λειτουργίας είναι 330 μέτρα σε εξωτερικό χώρο και έως 50 μέτρα σε εσωτερικό χώρο.
- Η εμβέλεια λειτουργίας του βρεφικού μόνιτορ ποικίλλει ανάλογα με τον περιβάλλοντα χώρο και παράγοντες που προκαλούν παρεμβολές. Τα υγρά υλικά προκαλούν τόσες πολλές παρεμβολές που δημιουργούν απώλεια εμβέλειας έως 100%. Για τις παρεμβολές από στεγνά υλικά, δείτε τον παρακάτω πίνακα.

Στεγνά υλικά	Πάχος υλικών	Απώλεια εμβέλειας
Ξύλο, γύψος, χαρτόνι, γυαλί (χωρίς μέταλλο, καλώδια ή μόλυβδο)	< 30 εκ.	0-10%
Τούβλο, κοντραπλακέ	< 30 εκ.	5-35%
Ενισχυμένο τσιμέντο	< 30 εκ.	30-100%
Μεταλλικές γρίλιες ή μπάρες	< 1cm	90-100%
Φύλλα μετάλλου ή αλουμινίου	< 1cm	100%

## Λειτουργίες και σχόλια για τη μονάδα μωρού

### Νυχτερινό φως

Το νυχτερινό φως εκπέμπει μια απαλή λάμψη που ηρεμεί το μωρό σας.



- 1 Πατήστε το κουμπί ενεργοποίησης/απενεργοποίησης του νυχτερινού φωτός στο πίσω μέρος της μονάδας μωρού για να ανάψετε το νυχτερινό φως (Εικ. 14).
- 2 Πατήστε ξανά το κουμπί ενεργοποίησης/απενεργοποίησης νυχτερινού φωτός για να σβήσετε το νυχτερινό φως.

## Λειτουργία νανουρίσματος

- 1 Πατήστε το κουμπί έναρξης/διακοπής νανουρίσματος στη μονάδα μωρού για να παίξει το νανούρισμα (Εικ. 15) που επιλέξατε τελευταίο.  
Το επιλεγμένο νανούρισμα επαναλαμβάνεται για 30 λεπτά.
- 2 Πατήστε το κουμπί για το επόμενο νανούρισμα για να επιλέξετε άλλο νανούρισμα από τη λίστα (Εικ. 16).
- 3 Για να ρυθμίσετε το επίπεδο ήχου του νανουρίσματος, πατήστε το κουμπί αύξησης + ή το κουμπί μείωσης – έντασης ήχου στη μονάδα μωρού.
- 4 Για τη διακοπή της αναπαραγωγής του νανουρίσματος, πατήστε ξανά το κουμπί έναρξης/διακοπής νανουρίσματος στη μονάδα μωρού.

## Εντοπισμός της μονάδας γονέα

Αν δεν μπορείτε να βρείτε τη μονάδα γονέα, μπορείτε να χρησιμοποιήσετε το κουμπί PAGE (Εντοπισμός) στη μονάδα μωρού για να εντοπίσετε τη μονάδα γονέα. Αυτή η λειτουργία είναι εφικτή μόνο όταν η μονάδα γονέα είναι ενεργοποιημένη.

- 1 Πατήστε το κουμπί PAGE (Εντοπισμός) στη μονάδα (Εικ. 17) μωρού. Η μονάδα γονέα εκπέμπει ένα ηχητικό σήμα εντοπισμού.
- 2 Για να διακόψετε το ηχητικό σήμα εντοπισμού, πατήστε ξανά το κουμπί PAGE (Εντοπισμός) στη μονάδα μωρού ή οποιοδήποτε άλλο κουμπί στη μονάδα γονέα. Το ηχητικό σήμα εντοπισμού σταματά αυτόματα μετά από 2 λεπτά.

## Λυχνία κατάστασης μπαταρίας

Όταν η μονάδα μωρού λειτουργεί με την ισχύ των μπαταριών και οι μπαταρίες έχουν αρκετή ενέργεια, η λυχνία κατάστασης μπαταρίας ανάβει σταθερά με πράσινο χρώμα.

Όταν οι μπαταρίες έχουν αρχίσει να αποφορτίζονται ενώ η μονάδα μωρού λειτουργεί με ενέργεια από τις μπαταρίες (Εικ. 18), η λυχνία κατάστασης μπαταρίας αναβοσβήνει γρήγορα με κόκκινο χρώμα.

**Σημείωση:** Η λυχνία κατάστασης της μπαταρίας απενεργοποιείται όταν η μονάδα μωρού τροφοδοτείται από τον τροφοδότη

Αντικαταστήστε τις μπαταρίες όταν αποφορτιστούν.

## Λειτουργίες και σχόλια για τη μονάδα γονέα

### Ένταση ήχου

Υπάρχουν πέντε επίπεδα έντασης ήχου και μια ρύθμιση «απενεργοποίησης έντασης ήχου».

### Ρύθμιση του επιπέδου έντασης ήχου

- 1 Πατήστε μία φορά το κουμπί + ή το κουμπί -.  
Οι λυχνίες του επιπέδου έντασης ήχου δείχνουν την τρέχουσα ένταση ήχου (Εικ. 19).
- 2 Πιέστε το κουμπί + για να αυξήσετε την ένταση του ήχου ή το κουμπί - για να μειώσετε την ένταση του ήχου.
- 3 Εάν δεν πατήσετε κάποιο κουμπί για περισσότερο από 3 δευτερόλεπτα, οι λυχνίες του επιπέδου ήχου σβήνουν και η ρύθμιση αποθηκεύεται.

### Απενεργοποίηση έντασης του ήχου

Κάτω από τη χαμηλότερη ρύθμιση της έντασης του ήχου, υπάρχει η ρύθμιση "απενεργοποίηση έντασης του ήχου".

1 Πατήστε μία φορά το κουμπί + ή το κουμπί -.

Οι λυχνίες του επιπέδου έντασης ήχου δείχνουν την τρέχουσα ένταση ήχου.

2 Πατήστε το κουμπί - για περισσότερο από 3 δευτερόλεπτα για να απενεργοποιήσετε την ένταση του ήχου.

Σημείωση: Οι λυχνίες του επιπέδου έντασης ήχου δείχνουν πάντα ότι το μωρό παράγει ήχους, ακόμα κι εάν η ένταση ήχου έχει τεθεί στο ανενεργό.

### Λειτουργία Talk (Ομιλίας)

1 Αν θέλετε να καθησυχάσετε το μωρό σας, πατήστε το κουμπί TALK (Ομιλία) στη μονάδα γονέα και μιλήστε καθαρά στο μικρόφωνο που υπάρχει στο μπροστινό μέρος της μονάδας γονέα. Μιλήστε σε απόσταση 15-30 εκ (Εικ. 20).

Η λυχνία "σύνδεσης" αρχίζει να αναβοσβήνει με πράσινο χρώμα.

Σημείωση: Αν έχετε ρυθμίσει υψηλότερα την ένταση ήχου για το νανούρισμα, ο ήχος θα ακούγεται επίσης πιο δυνατά όταν χρησιμοποιείτε τη λειτουργία ομιλίας στη μονάδα γονέα.

2 Όταν σταματήσετε να μιλάτε, απελευθερώστε το κουμπί TALK (Ομιλία).

### Λυχνία κατάστασης μπαταρίας

Όταν οι επαναφορτιζόμενες μπαταρίες της μονάδας γονέα κοντεύουν να εξαντληθούν, η λυχνία κατάστασης της μπαταρίας αναβοσβήνει με κόκκινο χρώμα και η μονάδα γονέα παράγει έναν ήχο (Εικ. 21). Ο υπολειπόμενος χρόνος λειτουργίας είναι τουλάχιστον 30 λεπτά.

Όταν η επαναφορτιζόμενη μπαταρία της μονάδας γονέα είναι σχεδόν άδεια, η λυχνία κατάστασης μπαταρίας αναβοσβήνει με κόκκινο χρώμα.

Εάν δεν συνδέσετε τη μονάδα γονέα στο οικιακό δίκτυο για να τη φορτίσετε, όταν η λυχνία κατάστασης μπαταρίας αναβοσβήνει με κόκκινο χρώμα, η μονάδα γονέα απενεργοποιείται.

Η λυχνία κατάστασης μπαταρίας αναβοσβήνει με πράσινο χρώμα όταν η μονάδα γονέα φορτίζεται (Εικ. 21).

### Ευαισθησία μικροφώνου

Αυτή η επιλογή σας επιτρέπει να ρυθμίσετε την ευαισθησία του μικροφώνου της μονάδας μωρού. Η ευαισθησία του μικροφώνου καθορίζει το επίπεδο θορύβου που θα ανιχνεύει η μονάδα μωρού. Για παράδειγμα, θα θέλετε να ακούτε το μωρό σας όταν κλαίει, αλλά μπορεί να σας ενδιαφέρει λιγότερο το μουρμούρισμά του.

Σημείωση: Η μονάδα γονέα χρησιμοποιεί λιγότερη ισχύ όταν την έχετε ρυθμίσει σε χαμηλότερο επίπεδο ευαισθησίας.

1 Πατήστε το κουμπί «ευαισθησία» μία φορά (Εικ. 22).

Οι λυχνίες επιπέδου έντασης ήχου ανάβουν στιγμιαία και δείχνουν το τρέχον επίπεδο (Εικ. 19) ευαισθησίας.

2 Πατήστε το κουμπί «ευαισθησία» ξανά εντός 3 δευτερολέπτων για να αυξήσετε το επίπεδο ευαισθησίας.

Όταν έχετε επιτύχει το μέγιστο επίπεδο ευαισθησίας, θα επιλεγεί ξανά το χαμηλότερο επίπεδο ευαισθησίας.

3 Εάν δεν πατήσετε κάποιο κουμπί για περισσότερο από 3 δευτερόλεπτα, οι λυχνίες του επιπέδου ήχου σβήνουν και η ρύθμιση αποθηκεύεται.

## Λειτουργία ECO

Το Smart ECO είναι δυνατότητα της βασικής έκδοσης σε αυτό το βρεφικό μόνιτορ. Μειώνει αυτόματα το σήμα DECT από τη μονάδα μωρού με σκοπό την εξοικονόμηση ενέργειας. Για να εξοικονομήσετε ακόμα περισσότερη ενέργεια, ενεργοποιήστε τη λειτουργία ECO Max. Σε αυτήν τη λειτουργία, το σήμα DECT της μονάδας μωρού απενεργοποιείται όσο το μωρό δεν παράγει κανέναν ήχο.

**Προσοχή:** Όταν το μωρό κάνει κάποιο θόρυβο, ενδέχεται να υπάρξει μια μικρή καθυστέρηση στην απόκριση, επειδή πρέπει να ενεργοποιηθεί ξανά το σήμα DECT για να μπορέσει η μονάδα μωρού να στείλει τον ήχο στη μονάδα γονέα.

Λάβετε υπόψη τα εξής:

- Στη λειτουργία ECO Max, δεν ενημερώνεστε όταν η μονάδα μωρού είναι απενεργοποιημένη ή όταν η μονάδα γονέα βρεθεί εκτός της εμβέλειας της μονάδας μωρού. Μπορείτε να ελέγξετε τη σύνδεση πατώντας οποιοδήποτε κουμπί της μονάδας γονέα.

### Ενεργοποίηση της λειτουργίας ECO Max

Βεβαιωθείτε ότι η μονάδα γονέα είναι συνδεδεμένη με τη μονάδα μωρού.

- 1 Πατήστε το κουμπί (Εικ. 23)ECO Max.

Η λυχνία ECO Max ανάβει με μπλε χρώμα. Η λυχνία "σύνδεσης" αρχίζει να αναβοσβήνει με πράσινο χρώμα αργά και για περίπου 1 λεπτό αφότου το μωρό σταματήσει να παράγει ήχους (Εικ. 24).

Όταν η μονάδα γονέα λάβει ένα σήμα DECT από τη μονάδα μωρού επειδή το μωρό παράγει κάποιο θόρυβο, η λυχνία "σύνδεσης" ανάβει σταθερά με πράσινο χρώμα.

### Απενεργοποίηση της λειτουργίας ECO Max

- 1 Πατήστε το κουμπί (Εικ. 23)ECO Max.

Η λυχνία ECO Max απενεργοποιείται.

## Εγγύηση και υποστήριξη

Αν χρειάζεστε πληροφορίες ή υποστήριξη, επισκεφτείτε τον ιστότοπο [www.philips.com/support](http://www.philips.com/support) ή διαβάστε το φυλλάδιο της διεθνούς εγγύησης.

## Ανακύκλωση

- Αυτό το σύμβολο υποδεικνύει ότι το παρόν προϊόν δεν πρέπει να απορριφθεί μαζί με τα συνηθισμένα οικιακά σας απορρίμματα (2012/19/EE) (Εικ. 25).
- Αυτό το σύμβολο δηλώνει ότι το προϊόν αυτό περιέχει επαναφορτιζόμενες και μη μπαταρίες, οι οποίες δεν πρέπει να απορρίπτονται μαζί με τα συνηθισμένα οικιακά απορρίμματα (2006/66/EK) (Εικ. 26).
- Ακολουθήστε τους εγχώριους κανονισμούς για την ξεχωριστή συλλογή ηλεκτρικών και ηλεκτρονικών προϊόντων και των επαναφορτιζόμενων και μη μπαταριών. Η σωστή μέθοδος απόρριψης συμβάλλει στην αποφυγή αρνητικών επιπτώσεων για το περιβάλλον και την ανθρώπινη υγεία.

## Αφαίρεση επαναφορτιζόμενων και μη επαναφορτιζόμενων μπαταριών

Για να αφαιρέσετε τις επαναφορτιζόμενες και μη μπαταρίες, ανατρέξτε στις οδηγίες για την τοποθέτηση ή/και αφαίρεση μπαταριών στο εγχειρίδιο του χρήστη.

## Συχνές ερωτήσεις

Ερώτηση	Απάντηση
Γιατί η λυχνία λειτουργίας της μονάδας μωρού και η λυχνία "σύνδεσης" της μονάδας γονέα ανάβουν όταν πατάω τα κουμπιά ενεργοποίησης/απενεργοποίησης των μονάδων;	Ενδέχεται η επαναφορτιζόμενη μπαταρία της μονάδας γονέα να είναι άδεια και η μονάδα γονέα δεν είναι συνδεδεμένη στην πρίζα. Τοποθετήστε το μικρό βύσμα στη μονάδα γονέα και τοποθετήστε τον τροφοδότη σε μια επιτοίχια πρίζα. Στη συνέχεια, πατήστε το κουμπί ενεργοποίησης/απενεργοποίησης για να εδραιώσετε τη σύνδεση με τη μονάδα μωρού.
	Ενδέχεται οι μη επαναφορτιζόμενες μπαταρίες της μονάδας μωρού να είναι άδειες και η μονάδα μωρού να μην είναι συνδεδεμένη στο οικιακό δίκτυο. Αντικαταστήστε τις μη επαναφορτιζόμενες μπαταρίες ή συνδέστε τη μονάδα μωρού στο οικιακό δίκτυο. Στη συνέχεια, πατήστε το κουμπί ενεργοποίησης/απενεργοποίησης για να εδραιώσετε τη σύνδεση με τη μονάδα γονέα.
Γιατί δεν ανάβει η λυχνία κατάστασης της μπαταρίας στη μονάδα γονέα όταν αρχίζω να επαναφορτίζω τη μονάδα γονέα;	Χρειάζονται μερικά λεπτά προτού η λυχνία κατάστασης μπαταρίας ανάψει, ειδικά όταν η μονάδα γονέα φορτίζεται για πρώτη φορά ή δεν χρησιμοποιείται για μεγάλο χρονικό διάστημα.
Είναι ασφαλής η συσκευή από τις παρεμβολές; Υπάρχει η πιθανότητα να κρυφακούσει κάποιος;	Η τεχνολογία DECT του συγκεκριμένου βρεφικού μόνιτορ εγγυάται μηδενική παρεμβολή από άλλη συσκευή και προστασία από ωτακουστές.
Γιατί ακούγεται ένα ηχητικό σήμα από τη μονάδα γονέα;	Εάν ακούγεται ένα ηχητικό σήμα από τη μονάδα γονέα ενώ η λυχνία σύνδεσης αναβοσβήνει με κόκκινο χρώμα, έχει χαθεί η σύνδεση με τη μονάδα μωρού. Μετακινήστε τη μονάδα γονέα πιο κοντά στη μονάδα μωρού για να εδραιώσετε και πάλι τη σύνδεση ανάμεσα στη μονάδα γονέα και τη μονάδα μωρού.
	Εάν ακούγεται ένα ηχητικό σήμα από τη μονάδα γονέα και η λυχνία κατάστασης της μπαταρίας αναβοσβήνει με κόκκινο χρώμα, επαναφορτίστε τη μονάδα γονέα.
	Εάν η μονάδα μωρού είναι απενεργοποιημένη, ενεργοποιήστε τη μονάδα μωρού.
Γιατί η μονάδα γονέα παράγει ένα διαπεραστικό ήχο;	Οι μονάδες ενδέχεται να βρίσκονται πολύ κοντά η μία στην άλλη. Φροντίστε τη μονάδα γονέα και τη μονάδα μωρού να βρίσκονται σε απόσταση τουλάχιστον 1,5 μέτρου η μία από την άλλη. Απαιτούνται μερικά δευτερόλεπτα για να σταματήσει ο διαπεραστικός θόρυβος.
	Η ένταση ήχου της μονάδας γονέα ενδέχεται να είναι πολύ υψηλή. Μειώστε την ένταση ήχου στη μονάδα γονέα.
Γιατί δεν ακούγεται ήχος/Γιατί δεν ακούγεται το κλάμα του μωρού μου;	Ενδέχεται η ένταση ήχου της μονάδας γονέα να είναι πολύ χαμηλή ή απενεργοποιημένη. Αυξήστε την ένταση ήχου της μονάδας γονέα.
	Ενδέχεται το επίπεδο ευαισθησίας του μικροφώνου της μονάδας μωρού να είναι πολύ χαμηλό. Αυξήστε το επίπεδο ευαισθησίας μικροφώνου στη μονάδα γονέα.

Ερώτηση	Απάντηση
	Η μονάδα μωρού και η μονάδα γονέα μπορεί να βρίσκονται εκτός εμβέλειας η μία από την άλλη. Μειώστε την απόσταση μεταξύ των μονάδων.
Γιατί η μονάδα γονέα αντιδρά τόσο γρήγορα σε άλλους ήχους;	Η μονάδα μωρού ανιχνεύει και άλλους ήχους εκτός από αυτούς του μωρού σας. Μετακινήστε τις πηγές ήχου μακριά από τη μονάδα μωρού.
	Το επίπεδο ευαισθησίας του μικροφώνου της μονάδας μωρού μπορεί να είναι πολύ υψηλό. Μειώστε το επίπεδο ευαισθησίας μικροφώνου στη μονάδα γονέα.
Γιατί η μονάδα γονέα αντιδρά με τόση καθυστέρηση στο κλάμα του μωρού;	Ενδέχεται το επίπεδο ευαισθησίας του μικροφώνου της μονάδας μωρού να είναι πολύ χαμηλό. Αυξήστε το επίπεδο ευαισθησίας μικροφώνου στη μονάδα γονέα.
	Η λειτουργία ECO Max είναι ενεργοποιημένη και η μονάδα μωρού ενεργοποιεί το σήμα DECT μόνον όταν το μωρό παράγει ήχους. Απενεργοποιήστε τη λειτουργία ECO Max, προκειμένου η μονάδα μωρού να μεταδίδει διαρκώς σήματα DECT και η μονάδα γονέα να ανταποκριθεί πιο γρήγορα στους ήχους του μωρού σας.
Γιατί αποφορτίζονται τόσο γρήγορα οι μη επαναφορτιζόμενες μπαταρίες της μονάδας μωρού; Πώς μπορώ να εξοικονομήσω ισχύ μπαταρίας;	Το επίπεδο ευαισθησίας μικροφώνου της μονάδας μωρού ενδέχεται να είναι πολύ υψηλό, γεγονός που έχει ως συνέπεια η μονάδα μωρού να μεταδίδει με μεγαλύτερη συχνότητα. Μειώστε το επίπεδο ευαισθησίας του μικροφώνου στο μενού της μονάδας γονέα.
	Ενδέχεται η ένταση ήχου του ηχείου της μονάδας μωρού να έχει ρυθμιστεί σε πολύ υψηλό επίπεδο, με αποτέλεσμα η μονάδα μωρού να καταναλώνει πολλή ενέργεια. Μειώστε την ένταση ήχου του ηχείου της μονάδας μωρού.
	Ίσως ενεργοποιήσατε τη λυχνία νυχτερινού φωτός. Εάν θέλετε να χρησιμοποιήσετε τη λυχνία νυχτερινού φωτός, σας συνιστούμε να λειτουργήσετε τη μονάδα μωρού με ρεύμα από το οικιακό δίκτυο.
	Για να εξοικονομήσετε ενέργεια, ενεργοποιήστε τη λειτουργία ECO Max.
Το συγκεκριμένο εύρος λειτουργίας του βρεφικού μόνιτορ είναι τα 330 μέτρα. Γιατί το δικό μου βρεφικό καλύπτει μια πολύ μικρότερη απόσταση από την καθορισμένη;	Το καθορισμένο εύρος έχει ισχύ μόνο σε εξωτερικούς χώρους.
Γιατί ο χρόνος λειτουργίας της μονάδας γονέα μου είναι μικρότερος από 24 ώρες;	Όταν η μονάδα γονέα φορτίζεται για τις πρώτες 4 φορές, ο χρόνος λειτουργίας είναι μικρότερος από 24 ώρες. Οι επαναφορτιζόμενες μπαταρίες φτάνουν την πλήρη χωρητικότητα μόνον αφότου τις φορτίσετε και αποφορτίσετε τουλάχιστον 4 φορές.
	Η ένταση ήχου και η ευαισθησία μικροφώνου της μονάδας γονέα μπορεί να είναι πολύ υψηλές, γεγονός που έχει ως συνέπεια η μονάδα γονέα να καταναλώνει πολλή ενέργεια. Μειώστε την ένταση ήχου και την ευαισθησία μικροφώνου της μονάδας γονέα.
	Ενδέχεται η μονάδα γονέα να έχει ενεργοποιηθεί κατά τη φόρτιση. Απενεργοποιήστε τη μονάδα γονέα κατά τη διάρκεια της φόρτισης.

Ερώτηση	Απάντηση
Τι συμβαίνει σε περίπτωση διακοπής ρεύματος;	Εάν η μονάδα γονέα είναι επαρκώς φορτισμένη και υπάρχουν μπαταρίες στη μονάδα μωρού, το βρεφικό μόνιτορ συνεχίζει να λειτουργεί στη διάρκεια διακοπής ρεύματος.
Η μονάδα γονέα απενεργοποιήθηκε μόνη της και δεν μπορώ να την ενεργοποιήσω πάλι. Τι πρέπει να κάνω;	Αφαιρέστε τις μπαταρίες από τη μονάδα γονέα, εισαγάγετε τις και πάλι στη μονάδα γονέα και η μονάδα γονέα θα ενεργοποιηθεί αυτόματα. Μπορείτε επίσης να τοποθετήσετε το μικρό βύσμα στη μονάδα γονέα και τον τροφοδότη στην επιτοίχια πρίζα και έπειτα θα ενεργοποιηθεί αυτόματα η μονάδα γονέα.
Γιατί χρειάζονται έως 10 ώρες για να φορτιστεί η μονάδα γονέα, ακόμα κι εάν οι μπαταρίες δεν είναι πλήρως αποφορτισμένες;	Έχετε αφαιρέσει κι έπειτα επανεισαγάγει τις μπαταρίες. Αυτό έχει ως συνέπεια η μονάδα γονέα να φορτίζει τις μπαταρίες πλήρως έως 10 ώρες.
	Για να διατηρηθεί η μεγάλη διάρκεια ζωής των μπαταριών με τα χρόνια, η φόρτιση καθυστερεί όταν οι μπαταρίες είναι φορτισμένες άνω του 50%.

## مقدمة

تهانينا على شرائك الجهاز ومرحبًا بك في عالم Philips Avent! للاستفادة الكاملة من الدعم الذي توفره Philips Avent، سجل المنتج الخاص بك على [www.philips.com/welcome](http://www.philips.com/welcome).

تكرس Philips AVENT جهودها لتوفير منتجات موثوق بها لرعاية الطفل تقدم للوالدين الطمأنينة التي يحتاجان إليها. يوفر جهاز مراقبة الطفل هنا من Philips Avent دعمًا على مدار الساعة من خلال ضمان أنه يمكنك دائمًا سماع طفلك بوضوح بدون أي ضجيج يشتت الانتباه. تضمن تقنية الاتصالات اللاسلكية المتطورة الرقمية (DECT) عدم حدوث أي تداخلات ونقل الصوت بوضوح تام بين وحدة الطفل ووحدة الوالدين.

## الوصف العام (الشكل 1)

- 1 وحدة الوالدين
- 2 زر "التحدث"
- 3 زر "الحساسية"
- 4 ضوء "الربط"
- 5 مكبر الصوت
- 6 ميكروفون
- 7 أضواء مستوى الصوت
- 8 زر ECO Max مع الضوء
- 9 ضوء حالة البطارية
- 10 زر رفع وخفض مستوى الصوت
- 11 زر التشغيل/الإيقاف
- 12 حلقة حزام العنق
- 13 حجيرة البطارية
- 14 مقبض لمأخذ صغير
- 15 غطاء حجيرة البطارية
- 16 بطاريات قابلة لإعادة الشحن
- 17 مهايئ مزود بقابض صغير
- 18 حزام العنق
- 19 وحدة الطفل
- 20 الإضاءة الليلية
- 21 ميكروفون
- 22 الزر PAGE
- 23 ضوء التشغيل
- 24 زر التشغيل/الإيقاف
- 25 مكبر الصوت
- 26 ضوء حالة البطارية
- 27 زر رفع مستوى الصوت
- 28 زر خفض مستوى الصوت
- 29 زر تشغيل/إيقاف الأغنية
- 30 زر الأغنية التالية
- 31 زر تشغيل/إيقاف تشغيل الإضاءة الليلية
- 32 حجيرة البطارية
- 33 مقبض لمأخذ صغير
- 34 غطاء حجيرة البطارية
- 35 بطاريات غير قابلة لإعادة الشحن بقوة 1.5 فولت من نوع R6 AA (غير مزودة)
- 36 مهايئ مزود بقابض صغير

## معلومات مهمة معنية بالسلامة

يُرجى قراءة هذه المعلومات المهمة بعناية قبل استخدام الجهاز والاحتفاظ بها للرجوع إليها في المستقبل.

### مهم

شاشة مراقبة الطفل هذه مُصممة كعامل مساعد. وليست بديلاً للمراقبة المسؤولة والمناسبة من البالغين ويجب عدم استخدامها كذلك. لا تترك الطفل أبداً بمفرده في المنزل. واحرص دائماً على وجود شخص ما للاعتناء بالطفل والعناية باحتياجاته.

### إخلاء المسؤولية

يُرجى ملاحظة أنك تستخدم شاشة مراقبة الطفل هذه على مسؤوليتك الشخصية. Koninklijke Philips N.V. والشركات التابعة لها غير مسؤولة عن تشغيل شاشة مراقبة الطفل هذه أو استخدامها لها ومن ثم، لا تقبل أية مسؤولية مدنية فيما يتعلق باستخدام لهذه الشاشة.

### خطر

- لا تغمر أي جزء من شاشة مراقبة الطفل في الماء أو أي سائل آخر. لا تضع الجهاز في مكان يمكن أن يتساقط منه الماء أو أي سائل آخر عليه. لا تستخدم شاشة مراقبة الطفل في الأماكن الرطبة أو بالقرب من الماء.
- لا تضع أي جسم فوق سطح شاشة مراقبة الطفل ولا تغطها. لا تسد فتحات التهوية. التزم بتعليمات الشركة المصنعة عند التركيب.
- تمثل الأسلاك خطراً محتملاً للاختناق. يجب إبعاد الأسلاك عن متناول الأطفال (بمسافة أكثر من 1 متر/3,5 أقدام). لا تضع شاشة مراقبة الطفل أبداً داخل سريره أو حاوية اللعب (الشكل 2).
- يمكن التعرض لخطر الانفجار في حالة استبدال البطاريات المستعملة أو القابلة لإعادة الشحن بشكل غير صحيح. يجب استبدالها ببطاريات من نفس النوع فقط.

### تحذير

- تأكد من توافق مستوى الفولتية الموضح على المهائب مع فولتية التيار الكهربائي المحلي قبل توصيل الجهاز.
- لا تعدّل أي جزء في المهائب ولا تقطعه حيث يتسبب ذلك في حالة خطيرة.
- لا تستخدم إلا المهائب المزود (الطراز 3003PV0600050).
- إذا تعرض المهائب للتلف، فيجب استبداله دائماً بمهائب من نوع أصلي لتفادي وقوع خطر.
- يمكن استخدام هذا الجهاز بواسطة الأطفال من سن 8 سنوات وأكثر وبواسطة الأشخاص ذوي القدرات الجسدية أو الحسية أو العقلية المنخفضة، أو من لم يكن لديهم سابق خبرة أو معرفة، إذا ما قدم لهم الإشراف أو الإرشادات المتعلقة باستخدام الجهاز بطريقة آمنة وإذا فهموا مخاطره. يجب على الأطفال عدم العبث بالجهاز. لا يجوز إجراء عمليات التنظيف وصيانة المستخدم بواسطة الأطفال إلا إذا كان تحت الإشراف.
- تجنب السير على سلك التيار الكهربائي أو الضغط عليه خاصةً عند القوابس والمقابض والملامسة ومكان خروجها من الجهاز.
- تأكد من وضع شاشة مراقبة الطفل بحيث لا يعوق سلاكها المدخل أو الممر. في حالة وضع شاشة مراقبة الطفل على طاولة أو خزانة منخفضة، فلا تدع سلك التيار الكهربائي يتدلى فوق حافة الطاولة أو سطح العمل. تأكد من عدم وضع السلك على الأرضية على نحو يمثل خطر التعثر.
- احتفظ بمواد التغليف (الحقائب البلاستيكية وحواجز الورق المقوى وغيرها) بعيداً عن متناول الأطفال، فهي ليست لعبة.
- لتجنب التعرض لصدمة كهربائية، لا تفتح حاوية وحدة الطفل أو وحدة الوالدين باستثناء حجيرات البطارية.

### تنبيه

- يجب استخدام الجهاز في درجة حرارة تتراوح بين 0 درجة مئوية (32 درجة فهرنهايت) و40 درجة مئوية (104 درجة فهرنهايت).
- لا تقم بتركيب الجهاز بالقرب من مصادر الحرارة مثل أجهزة الرادياتير ومسجلات الحرارة والأفران أو غيرها من الأجهزة (بما في ذلك مكبرات الصوت) التي ينبعث منها حرارة.
- تأكد من جفاف اليدين عند التعامل مع المهائيات والقوابس وسلك التيار الكهربائي وكذلك عند تركيب البطاريات القابلة لإعادة الشحن والمستعملة أو استبدالها.
- جميع العلامات المطلوبة موجودة على حجيرة البطارية بوحدة الوالدين ووحدة الطفل وعلى الحاوية السفلية للشاحن (إن وجد).
- بالنسبة لوحدة الوالدين، لا تستخدم إلا حزمة البطارية القابلة لإعادة الشحن والمرققة مع شاشة مراقبة الطفل.
- اشحن حزمة البطارية القابلة لإعادة الشحن كما هو موضح في دليل المستخدم.



- يمكن إعادة شحن وحدة والوالدين فقط باستخدام حزمة البطارية القابلة لإعادة الشحن المرفقة.
- لتجنب انفجار البطارية أو تسربها والذي قد يؤدي إلى تلف شاشة مراقبة الطفل والإصابة بحروق وتهيج الجلد أو العين:
- لا تقم بإعادة شحن البطاريات غير القابلة لإعادة الشحن في وحدة والوالدين.
- أزل البطاريات المستعملة والقابلة لإعادة الشحن إذا كنت لا تنوي استخدام شاشة مراقبة الطفل لمدة تتجاوز 30 يوماً.
- تأكد من وضع الأقطاب السالبة (-) والموجبة (+) للبطاريات في الاتجاه الصحيح.
- احتفظ بالبطاريات بعيداً عن الحرارة الشديدة مثل أشعة الشمس الشديدة أو النيران أو ما شابه.
- لا تترك البطاريات الفارغة في وحدة الطفل.
- لتفادي سخونة البطاريات أو إطلاقها لمواد سامة أو هيدروجين أو أكسجين، لا تفرط في شحنها ولا تعرضها لدائرة قصر أو شحن عكسي أو تلف.
- للتعامل مع البطاريات التالفة أو التي تعرضت للتسرب، ارتد قفازات واقية لحماية بشرتك.

## مطابقة المعايير

- هذا المنتج متوافق مع متطلبات التداخل اللاسلكي التي يضعها الاتحاد الأوروبي (الشكل 3).
- تفر شركة Philips Consumer Lifestyle بموجب هذه الوثيقة أن شاشة مراقبة الطفل هذه متوافقة مع المتطلبات اللازمة والأحكام الأخرى ذات الصلة بتوجيهات الاتحاد الأوروبي (DECT/2014/53 EU): نطاق التردد 1880-1900 ميغا هرتز، قدرة التردد اللاسلكي القصوى: 250 ميلي واط). تتوفر نسخة من إعلان التوافق الخاص بالاتحاد الأوروبي (DoC) عبر الإنترنت على العنوان [www.philips.com/support](http://www.philips.com/support).

## المجالات الكهرومغناطيسية (EMF)

هذا الجهاز الذي تقدمه Philips يتوافق مع جميع المعايير واللوائح المعمول بها فيما يتعلق بالتعرض للمجالات الكهرومغناطيسية.

## التجهيز للاستخدام

### وحدة الطفل

- نصح بتنشغيل وحدة الطفل عبر التيار الكهربائي. ويمكنك تركيب 4 بطاريات قلووية من نوع AA بقوة 1.5 فولت (غير مرفقة مع المنتج) لضمان استمرار تشغيل الجهاز بشكل تلقائي في حالة انقطاع التيار الكهربائي.
- لا تستخدم بطاريات قابلة لإعادة الشحن. لا تملك وحدة الطفل وظيفة الشحن، ويتم تفريغ البطاريات القابلة لإعادة الشحن ببطء عندما لا تكون قيد الاستخدام.
- 1 أزل غطاء حجرة البطارية (الشكل 4).
  - 2 أدخل أربع بطاريات غير قابلة لإعادة الشحن من نوع R6 AA بقوة 1.5 فولت. تأكد من وضع الأقطاب السالبة (-) والموجبة (+) في الاتجاه الصحيح (الشكل 5).
  - 3 أعد تركيب الغطاء.
  - 4 ضع القابس الصغير في وحدة الطفل وأدخل المهائئ في مقبس الحائط (الشكل 6).

### وحدة والوالدين

- تعمل وحدة والوالدين ببطاريتين من نوع نيكال هيدريد المعدن (Ni-MH) قابلتين لإعادة الشحن بقوة 850 ميلي أمبير في الساعة يتم تقديمهما مع شاشة مراقبة الطفل. اشحن وحدة والوالدين قبل استخدامها للمرة الأولى وعندما تكون البطاريات ضعيفة.
- 1 تأكد من إيقاف تشغيل وحدة والوالدين وفصلها من التيار الكهربائي.
  - 2 أزل غطاء حجرة البطارية (الشكل 7).
  - 3 أدخل البطاريات القابلة لإعادة الشحن. تأكد من وضع الأقطاب السالبة (-) والموجبة (+) في الاتجاه الصحيح (الشكل 8).
  - 4 أعد تركيب الغطاء.
  - 5 ضع مهائئ الطاقة في وحدة والوالدين وأدخل المهائئ في مقبس الحائط (الشكل 9).
- يومض مؤشر حالة البطارية باللون الأخضر للإشارة إلى أن الجهاز قيد الشحن.

ملاحظة: تحتاج البطاريات القابلة لإعادة الشحن إلى 4 دورات شحن وتفريغ قبل أن تصل إلى طاقتها القصوى.

يجب شحن الوحدة لمدة 10 ساعات لتشغيلها على مدار 24 ساعة.

بطاريات قابلة لإعادة الشحن:

جهة التصنيع	الطراز	القدرة
BYD	H-AAA850A-MB20	1.2 فولت نيكيل هيدريد المعدن (Ni-MH) AAA/R03 بقوة 580 مللي أمبير في الساعة
GPI	PH85AAAHC	1.2 فولت نيكيل هيدريد المعدن (Ni-MH) AAA/R03 بقوة 580 مللي أمبير في الساعة
المهائيات:		
رقم طراز المملكة المتحدة	S003PBo600050	
رقم طراز الاتحاد الأوروبي	S003PV0600050	

## استخدام نشائثة مراقبة الطفل

### تحديد موضع نشائثة مراقبة الطفل

احتفظ بوحدة الطفل بعيداً عن متناولها. لا تضع وحدة الطفل أبداً داخل سريره أو حاوية اللعب.

نظراً لأن سلك وحدة الطفل يمثل خطراً محتملاً لاختناق الطفل، تأكد من وضع وحدة الطفل والسلك على مسافة 1 متر/3.5 أقدام على الأقل بعيداً عن الطفل. (الشكل 10)

ولتفادي الصوت المرتفع الصادر من وحدة واحدة أو كلتا الوحدتين، احرص على وضع وحدة الوالدين بعيداً عن وحدة الطفل بمسافة 1.5 متر/5 أقدام على الأقل.

ملاحظة: عندما تكون وحدة الوالدين خارج نطاق وحدة الطفل، تصدر وحدة الوالدين صوت صافرة من حين لآخر. يومض ضوء الربط الموجود في وحدة الوالدين باللون الأحمر.

### ربط وحدة الوالدين بوحدة الطفل

- 1 اضغط مع الاستمرار على زر التشغيل/إيقاف التشغيل في وحدة الطفل لمدة ثانيتين (الشكل 11).
  - تضيء جميع مصابيح وحدة الطفل لفترة وجيزة.
- 2 اضغط مع الاستمرار على زر التشغيل/إيقاف التشغيل بوحدة الوالدين لمدة ثانيتين (الشكل 12).
  - تضيء جميع مصابيح وحدة الوالدين لفترة وجيزة.
  - يومض ضوء "الربط" باللون الأحمر وتبدأ وحدة الوالدين في البحث عن وحدة الطفل.
  - عندما يتم ربط وحدة الوالدين بوحدة الطفل، يتحول ضوء "الربط" إلى اللون الأخضر (الشكل 13) الثابت.
  - في حالة عدم إنشاء اتصال، يستمر ضوء "الربط" في الوميض باللون الأحمر وتصدر وحدة الوالدين صوت صافرة من حين لآخر.

ملاحظة: يستغرق الأمر أقل من 15 ثانية لإتمام عملية الربط بين وحدة الوالدين ووحدة الطفل.

### ما يجب فعله في حالة عدم حدوث الربط

- إذا كانت وحدة الوالدين خارج النطاق، فضعها على مسافة أقرب لوحدة الطفل على ألا تقل المسافة عن 1 متر/3.5 أقدام.
- إذا كانت وحدة الطفل أو وحدة الوالدين قريبة للغاية من جهاز آخر يعمل بتقنية الاتصالات اللاسلكية المتطورة الرقمية (DECT) (مثلاً هاتف لاسلكي)، فقم بإيقاف تشغيل هذا الجهاز أو نقل الوحدة بعيداً عن هذا الجهاز.

- إذا تم إيقاف تشغيل وحدة الطفل، فقم بتشغيلها.

### نطاق التشغيل

- نطاق التشغيل هو 330 مترًا/1000 قدم في الأماكن المفتوحة وحتى 50 مترًا/150 قدمًا في الأماكن المغلقة.
- ويختلف نطاق تشغيل نشاشة مراقبة الطفل حسب البيئة المحيطة والعوامل التي تسبب التداخل. تسبب المواد الرطبة والمبللة درجة عالية من التداخل بحيث تصل نسبة الفقد في النطاق إلى 100%. انظر الجدول الموضح أدناه لمعرفة التداخل الناجم عن المواد الجافة.

المواد الجافة	سمك المادة	الفقد في النطاق
الخشب والجبس والورق المقوى والزجاج (بدون معادن أو أسلاك أو رصاص)	أصغر من 30 سم (12 بوصة)	0-10%
الطوب والخشب الرقائقى	أصغر من 30 سم (12 بوصة)	5-35%
الخرسانة المسلحة	أصغر من 30 سم (12 بوصة)	30-100%
التشبيكات أو القضبان المعدنية	أصغر من 1 سم (0.4 بوصة)	90-100%
الصفائح المعدنية أو الألومنيوم	أصغر من 1 سم (0.4 بوصة)	100%

## الوظائف والملاحظات الخاصة بوحدة الطفل

### الإضاءة الليلية

يصدر عن الإضاءة الليلية توهج لطيف يهدئ الطفل.

- 1 اضغط على زر الإضاءة الليلية في الجزء الخلفي من وحدة الطفل لتشغيل الإضاءة الليلية (الشكل 14).
- 2 اضغط على زر الإضاءة الليلية مرة أخرى لإيقاف تشغيل الإضاءة الليلية.

### وظيفة أغاني الأطفال

- 1 اضغط على زر تشغيل/إيقاف أغاني الأطفال في وحدة الطفل لتشغيل آخر أغنية تم اختيارها (الشكل 15). يتم تكرار الأغنية المختارة لمدة 30 دقيقة.
- 2 اضغط على زر الأغنية التالية لاختيار أغنية أخرى من القائمة (الشكل 16).
- 3 لضبط مستوى صوت الأغنية، اضغط على زر مستوى الصوت + أو - في وحدة الطفل.
- 4 لإيقاف تشغيل الأغنية، اضغط على زر تشغيل/إيقاف أغاني الأطفال في وحدة الطفل.

### مناداة وحدة والديين

إذا كنت قد فقدت وحدة والديين، فيمكنك استعمال الزر PAGE الموجود في وحدة الطفل لتحديد موقع وحدة والديين. لا تعمل هذه الوظيفة إلا عندما تكون وحدة والديين قيد التشغيل.

- 1 اضغط على الزر PAGE في وحدة الطفل (الشكل 17). تصدر وحدة والديين نغمة تنبيه المناداة.
- 2 لإيقاف نغمة تنبيه المناداة، اضغط على الزر PAGE في وحدة الطفل مرة أخرى أو اضغط على أي زر في وحدة والديين. تتوقف نغمة تنبيه المناداة تلقائيًا بعد دقيقتين.

### ضوء حالة البطارية

يكون ضوء حالة البطارية باللون الأخضر الثابت عند تشغيل وحدة الطفل على البطارية وتحتوي البطاريات على طاقة كافية.

يومض ضوء حالة البطارية باللون الأحمر بسرعة عندما تكون البطاريات ضعيفة أثناء تشغيل وحدة الطفل على البطارية (الشكل 18).

ملاحظة: ينطفئ ضوء حالة البطارية عند تشغيل وحدة الطفل باستخدام المهايغ.

يجب استبدال البطاريات عندما تصبح ضعيفة.

## الوظائف والملاحظات الخاصة بوحدة الوالدين

### مستوى الصوت

توجد خمسة مستويات للصوت وإعداد "إيقاف تشغيل الصوت".

#### ضبط مستوى الصوت

- 1 اضغط على الزر + أو الزر - مرة واحدة.
- 2 تعرض أضواء مستوى الصوت المستوى الحالي (الشكل 19).
- 3 اضغط على الزر + لزيادة مستوى الصوت أو على الزر - لخفض مستوى الصوت.
- 3 إذا لم تضغط على أي زر لأكثر من 3 ثوانٍ، فتنطفئ أضواء مستوى الصوت ويتم حفظ الإعداد.

#### إيقاف تشغيل الصوت

يوجد إعداد "إيقاف تشغيل الصوت" أسفل أقل مستوى للصوت.

- 1 اضغط على الزر + أو الزر - مرة واحدة.
- 2 تعرض أضواء مستوى الصوت المستوى الحالي.
- 2 اضغط مع الاستمرار لأكثر من 3 ثوانٍ على الزر - لضبط مستوى الصوت على الإيقاف.

ملاحظة: دائماً ما تظهر أضواء مستوى الصوت أن الطفل يصدر أصواتاً حتى في حالة ضبط مستوى الصوت على الإيقاف.

### وظيفة التحدث

- 1 إذا كنت تريد توفير الراحة لطفلك، فاضغط على زر التحدث في وحدة الوالدين وتحدث بوضوح في الميكروفون الموجود في الجزء الأمامي من مسافة 15-30 سم (0.5 - 1 قدم) (الشكل 20).
- يومض ضوء "الربط" باللون الأخضر.

ملاحظة: في حالة رفع مستوى صوت الأغنية في وحدة الطفل، سيرتفع الصوت كذلك عند استخدام وظيفة التحدث في وحدة الوالدين.

- 2 توقف عن الضغط على زر "التحدث" عندما تنتهي من التحدث.

### ضوء حالة البطارية

عندما تكون البطاريات القابلة لإعادة الشحن الخاصة بوحدة الوالدين ضعيفة، يومض ضوء حالة البطارية باللون الأحمر وتصدر وحدة الوالدين صوت صافرة (الشكل 21). يبلغ وقت التشغيل المتبقي 30 دقيقة على الأقل.

عندما تكون البطارية القابلة لإعادة الشحن الخاصة بوحدة الوالدين فارغة تقريباً، يومض ضوء حالة البطارية باللون الأحمر.

في حالة عدم توصيل وحدة الوالدين بالتيار الكهربائي لشحنها عندما يومض ضوء حالة البطارية باللون الأحمر، يتم إيقاف تشغيل وحدة الوالدين.

يومض ضوء حالة البطارية باللون الأخضر عندما تكون وحدة الوالدين قيد الشحن (الشكل 21).

### حساسية الميكروفون

يتيح لك هذا الخيار ضبط حساسية الميكروفون في وحدة الطفل. تحدد حساسية الميكروفون مستوى الضجيج الذي تلتقطه وحدة الطفل، فقد ترغب مثلاً في سماع صوت الطفل حينما يبكي ولكن لا يهكم أن تسمع أصوات المناغاة التي تصدر عنه.

ملاحظة: تستخدم وحدة الوالدين طاقة أقل حين يتم ضبطها على مستوى حساسية أقل.

- 1 اضغط على زر "الحساسية" مرة واحدة (الشكل 22).
- تضيء أضواء مستوى الصوت لفترة وجيزة لعرض مستوى الحساسية الحالي (الشكل 19).
- 2 اضغط على زر "الحساسية" مرة أخرى خلال 3 ثوانٍ لزيادة مستوى الحساسية.
- عند الوصول إلى أقصى مستوى للحساسية، يتم اختيار أقل مستوى للحساسية مرة أخرى.
- 3 إذا لم تضغط على أي زر لأكثر من 3 ثوانٍ، فتنتطفئ أضواء مستوى الصوت ويتم حفظ الإعداد.

## وضع ECO

تعد Smart Eco إحدى الميزات القياسية في شاشة مراقبة الطفل هذه. فهي تعمل تلقائيًا على تقليل إشارة DECT الصادرة من وحدة الطفل لتوفير الطاقة. قم بتنشيط وضع ECO Max لتوفير مزيد من الطاقة. يتم في هذا الوضع إيقاف تشغيل إشارة DECT الصادرة من وحدة الطفل طالما لم يصدر أي صوت من الطفل.

تنبيه: عندما يصدر أي صوت من الطفل، قد يكون هناك تأخير بسيط في الاستجابة لأنه من الضروري تشغيل إشارة DECT مجددًا قبل أن تتمكن وحدة الطفل من إرسال أية ملاحظات إلى وحدة الوالدين.

يرجى ملاحظة التالي:

- في وضع ECO Max، لن تستقبل أية ملاحظات في حالة إيقاف تشغيل وحدة الطفل أو عندما تكون وحدة الوالدين خارج نطاق وحدة الطفل. يمكن التحقق من الاتصال بالضغط على أي زر في وحدة الوالدين.

## تنشيط وضع ECO Max

تأكد من ربط وحدة الوالدين بوحدة الطفل.

- 1 اضغط على الزر ECO Max (الشكل 23).

يضيء مؤشر ECO Max باللون الأزرق. ويبدأ ضوء "الربط" في الوميض باللون الأخضر ببطء لمدة دقيقة واحدة تقريبًا بعد توقف الطفل عن إصدار أصوات (الشكل 24).

عندما تستقبل وحدة الوالدين إشارة DECT من وحدة الطفل بسبب صدور صوت من الطفل، يضيء ضوء "الربط" إضاءة ثابتة باللون الأخضر.

## إلغاء تنشيط وضع ECO Max

- 1 اضغط على الزر ECO Max (الشكل 23).

ينطفئ مؤشر ECO Max.

## الضمان والدعم

إذا كنت بحاجة إلى معلومات أو دعم، يرجى زيارة [www.philips.com/support](http://www.philips.com/support) أو قراءة كتيب الضمان العالمي.

## إعادة التدوير

- يعني هذا الرمز ضرورة عدم التخلص من هذا المنتج مع المخلفات المنزلية العادية (EU/2012/19) (الشكل 25).
- يعني هذا الرمز أن هذا المنتج يحتوي على بطاريات قابلة لإعادة الشحن ومستعملة يجب عدم التخلص منها مع المخلفات المنزلية العادية (EC/2006/66) (الشكل 26).
- اتبع القواعد المحلية المعمول بها في بلدك والمعنية بتجميع المنتجات الكهربائية والإلكترونية والبطاريات القابلة لإعادة الشحن والمستعملة بصورة منفصلة. يساعد التخلص الصحيح من المنتجات القديمة في منع حدوث عواقب سلبية على البيئة وصحة الإنسان.

## إزالة البطاريات القابلة لإعادة الشحن والمستعملة

لإزالة البطاريات المستعملة والقابلة لإعادة الشحن، راجع التعليمات الخاصة بتركيب البطاريات و/أو إزالتها في دليل المستخدم.

## الأسئلة المتداولة

السؤال	الإجابة
لماذا لا يضيء ضوء التنشغيل بوحدة الطفل وضوء "الربط" بوحدة الوالدين عند الضغط على زر التنشغيل/إيقاف التشغيل بالوحدتين؟	ربما تكون البطارية القابلة لإعادة الشحن بوحدة الوالدين فارغة ولم يتم توصيل وحدة الوالدين بالكهرباء. ضع القابض الصغير في وحدة الوالدين وضع المهائج في مقبس الحائط. ثم اضغط على زر التنشغيل/إيقاف التشغيل لإتمام الاتصال بوحدة الطفل.
لماذا لا يضيء ضوء حالة البطارية في وحدة الوالدين عندما يبدأ في إعادة شحن وحدة الوالدين؟	ربما تكون البطاريات غير القابلة لإعادة الشحن الخاصة بوحدة الطفل فارغة ولم يتم توصيل وحدة الطفل بالتيار الكهربائي. استبدل البطاريات غير القابلة لإعادة الشحن أو قم بتوصيل وحدة الطفل بالتيار الكهربائي. ثم اضغط على زر التنشغيل/إيقاف التشغيل لإتمام الاتصال بوحدة الوالدين.
هل شاشة مراقبة الطفل آمنة من عمليات التنصت والتداخل؟	يستغرق الأمر عدة دقائق قبل أن يضيء ضوء حالة البطارية، خاصةً حين يتم شحن وحدة الوالدين للمرة الأولى أو لم يتم استخدامها لفترة طويلة.
لماذا تصدر وحدة الوالدين صوت صافرة؟	تحتوي شاشة مراقبة الطفل على تقنية الاتصالات اللاسلكية المتطورة الرقمية (DECT) التي تضمن عدم التداخل من الأجهزة الأخرى وعدم التنصت.
لماذا تصدر وحدة الوالدين صوت صافرة؟	إنها أصدرت وحدة الوالدين صوت صافرة أثناء وميض ضوء "الربط" باللون الأحمر، فعندئذ يتم فقد الاتصال مع وحدة الطفل. قَرِّب وحدة الوالدين من وحدة الطفل لإتمام الاتصال بينهما.
لماذا تصدر وحدة الوالدين صوت صافرة ويومض ضوء حالة البطارية باللون الأحمر، أعد شحن وحدة الوالدين.	عندما تصدر وحدة الوالدين صوت صافرة ويومض ضوء حالة البطارية باللون الأحمر، أعد شحن وحدة الوالدين.
لماذا تصدر وحدة الوالدين ضجيجًا مرتفع الصوت؟	إنها تم إيقاف تشغيل وحدة الطفل، فقم بتشغيلها.
لماذا لا أسمع أي صوت/ لماذا لا يمكنني سماع صوت بكاء الطفل؟	قد تكون الودعتان قريبتين جدًا من بعضهما. تأكد من أن وحدة الوالدين تبعد عن وحدة الطفل بمسافة 1.5 متر/5 أقدام على الأقل. يستغرق الأمر عدة ثوانٍ حتى يتوقف الضجيج المرتفع.
لماذا لا أسمع أي صوت/ لماذا لا يمكنني سماع صوت بكاء الطفل؟	ربما يكون مستوى صوت وحدة الوالدين عاليًا جدًا. اخفض مستوى صوت وحدة الوالدين.
لماذا لا أسمع أي صوت/ لماذا لا يمكنني سماع صوت بكاء الطفل؟	ربما يكون مستوى صوت وحدة الوالدين منخفضًا جدًا أو تم إيقاف تشغيله. ارفع مستوى صوت وحدة الوالدين.
لماذا لا أسمع أي صوت/ لماذا لا يمكنني سماع صوت بكاء الطفل؟	قد يكون مستوى حساسية الميكروفون في وحدة الطفل منخفضًا جدًا. ارفع مستوى حساسية الميكروفون في وحدة الوالدين.
لماذا لا أسمع أي صوت/ لماذا لا يمكنني سماع صوت بكاء الطفل؟	قد تكون وحدة الوالدين ووحدة الطفل كل منهما خارج نطاق الأخرى. قم بتقليل المسافة بين الودعتين.
لماذا لا أسمع أي صوت/ لماذا لا يمكنني سماع صوت بكاء الطفل؟	تقوم وحدة الطفل أيضًا بالتقاط أصوات أخرى غير صوت طفلك. أبعد مصادر الصوت عن وحدة الطفل.
لماذا لا أسمع أي صوت/ لماذا لا يمكنني سماع صوت بكاء الطفل؟	قد يكون مستوى حساسية الميكروفون في وحدة الطفل مرتفعًا جدًا. اخفض مستوى حساسية الميكروفون في وحدة الوالدين.
لماذا لا أسمع أي صوت/ لماذا لا يمكنني سماع صوت بكاء الطفل؟	قد يكون مستوى حساسية الميكروفون في وحدة الطفل منخفضًا جدًا. ارفع مستوى حساسية الميكروفون في وحدة الوالدين.

## السؤال

## الإجابة

<p>وضع ECO Max قيد التشغيل وتقوم وحدة الطفل بتشغيل إشارة DECT فقط عندما يصدر الطفل أصواتاً. أوقف تشغيل وضع ECO Max لتجعل وحدة الطفل ترسل إشارة DECT بشكل متواصل وحتى تستجيب وحدة الوالدين لأصوات الطفل بسرعة أكبر.</p>	<p>لماذا تنفذ البطاريات غير القابلة للشحن في وحدة الطفل بسرعة؟ كيف يمكنك توفير طاقة البطارية؟</p>
<p>قد يكون مستوى حساسية الميكروفون بوحدة الطفل مرتفعاً للغاية مما يسبب قيام وحدة الطفل بالإرسال بصورة أكبر. اخفض مستوى حساسية الميكروفون في قائمة وحدة الوالدين.</p>	
<p>قد يكون مستوى صوت المكبر مرتفعاً جداً، مما يتسبب في ارتفاع استهلاك وحدة الطفل من الطاقة. اخفض مستوى صوت المكبر في وحدة الطفل.</p>	
<p>ربما تم تشغيل الإضاءة الليلية. إذا كنت تريد استخدام الإضاءة الليلية، فإننا ننصح بتشغيل وحدة الطفل على مصدر التيار الكهربائي.</p>	
<p>قم بتنشيط وضع ECO Max لتوفير الطاقة.</p>	
<p>لا ينطبق النطاق المُحدّد إلا خارج المنزل في الأماكن المفتوحة.</p>	<p>نطاق التشغيل المحدد لشاشة مراقبة الطفل هو 330 متراً/1000 قدم. لماذا لا تعمل شاشة مراقبة الطفل إلا في مسافة أقل بكثير من ذلك؟</p>
<p>عند شحن وحدة الوالدين للمرات الأربعة الأولى، يقل وقت التشغيل عن 24 ساعة. البطاريات القابلة لإعادة الشحن لا تصل إلى طاقتها القصوى إلا بعد شحنها وتفريغها 4 مرات على الأقل.</p>	<p>لماذا يقل زمن تشغيل وحدة الوالدين عن 24 ساعة؟</p>
<p>قد يكون مستوى الصوت وحساسية الميكروفون لوحدة الوالدين مرتفعاً جداً، مما يتسبب في ارتفاع استهلاك وحدة الوالدين من الطاقة. اخفض مستوى الصوت وحساسية الميكروفون لوحدة الوالدين.</p>	
<p>ربما تم تشغيل وحدة الوالدين أثناء الشحن. قم بإيقاف تشغيل وحدة الوالدين أثناء الشحن.</p>	
<p>إذا كانت وحدة الوالدين مشحونة على نحو كافٍ وتوجد بطاريات في وحدة الطفل، فعندئذٍ تستمر شاشة مراقبة الطفل في العمل أثناء انقطاع التيار الكهربائي.</p>	<p>ماذا يحدث أثناء انقطاع التيار الكهربائي؟</p>
<p>أزل البطاريات من وحدة الوالدين وأعد تركيبها فيها وسيتم تشغيل وحدة الوالدين تلقائياً. يمكنك كذلك وضع القابض الصغير في وحدة الوالدين والمهايئ في مقبس الحائط، وعندها سيتم تشغيل وحدة الوالدين تلقائياً.</p>	<p>تقوم وحدة الوالدين بإيقاف التشغيل من تلقاء نفسها ولا يمكنك تشغيلها مجدداً. ما الذي ينبغي عليّ فعله؟</p>
<p>لقد قمت بإخراج البطاريات ثم إعادة تركيبها. ويتسبب هذا في أن تستغرق عملية شحن البطاريات بالكامل نحو 10 ساعات.</p>	<p>لماذا تستغرق عملية شحن وحدة الوالدين نحو 10 ساعات حتى لو لم يتم تفريغ البطاريات بالكامل؟</p>
<p>إطالة عمر البطارية لسنوات طويلة يتم إبطاء الشحن حين يتجاوز مستوى شحن البطارية 50%.</p>	





\_ |

| \_

\_ |

inside back page

| \_

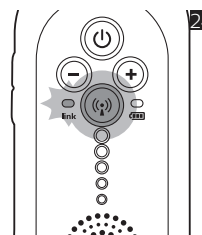
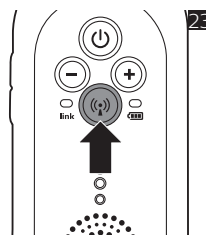
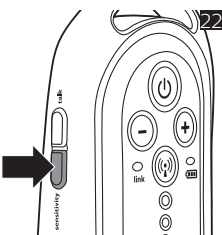
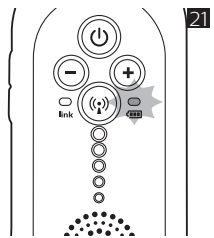
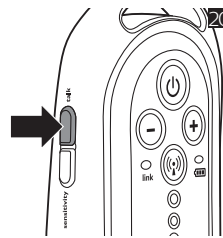
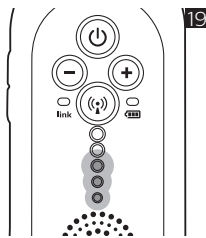
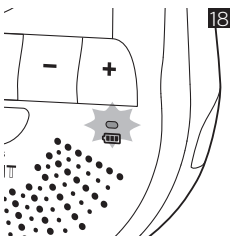
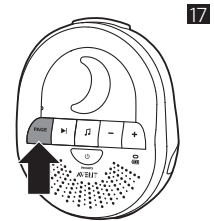
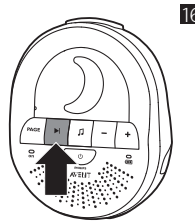
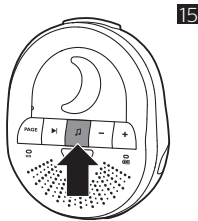
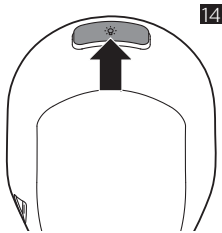
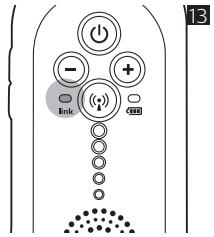
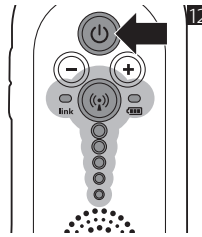
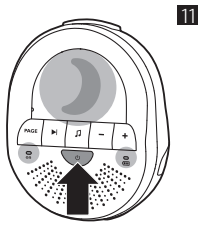
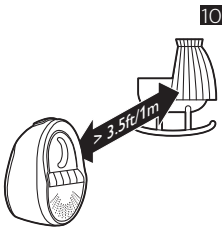
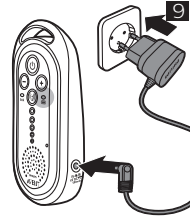
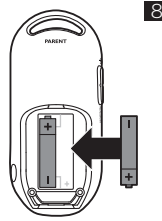
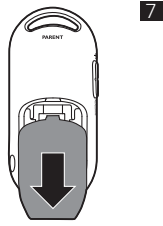
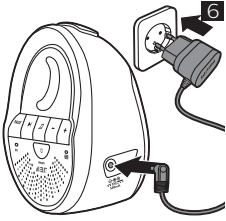
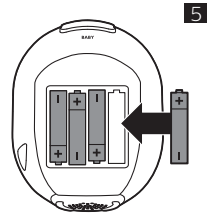
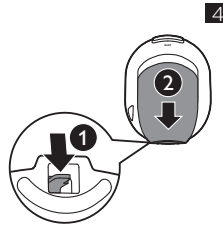

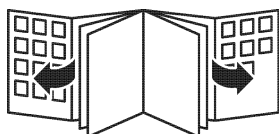

© 2018 Koninklijke Philips N.V.  
All rights reserved  
4213.355.5053.3 (22/2/2018)



>75% recycled paper  
>75% papier recyclé