

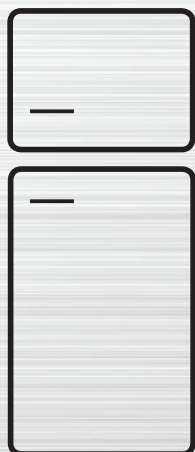

# MORRIS

## T72249ETN



**ΔΙΠΟΡΤΟ ΨΥΓΕΙΟ**  
**ΕΓΧΕΙΡΙΔΙΟ ΧΡΗΣΗΣ**

Διαβάστε προσεκτικά τις οδηγίες πριν χρησιμοποιήσετε τη συσκευή

### Σας ευχαριστούμε που αγοράσατε τον Ψυγειοκαταψύκτη MORRIS T72249ETN.

Οδηγίες ασφαλείας -----	P2
Παρουσίαση προϊόντος-----	P4
Μεταφορά & τοποθέτηση -----	P5
Προετοιμασία πριν τη χρήση -----	P6
Κύριες λειτουργίες -----	P7
Λειτουργία και διάγραμμα του πίνακα ενδείξεων -----	P7
Αποθήκευση φαγητού -----	P9
Δημιουργία πάγου -----	P9
Τοποθέτηση κι αφαίρεση αξεσουάρ -----	P10
Φροντίδα & συντήρηση -----	P10
Αιτίες βλαβών & ήχοι κατά την λειτουργία -----	P11
Τεχνικές παράμετροι -----	P12
Περιγραφή κλιματικών τύπων -----	P13
Σημείωση για την ανακύκλωση -----	P14

1. Αυτή η συσκευή δεν προορίζεται για χρήση από άτομα (συμπεριλαμβανομένων παιδιών) με μειωμένες σωματικές, αισθητηριακές ή διανοητικές ικανότητες ή έλλειψη εμπειρίας και γνώσης, εκτός εάν τους έχει δοθεί επίβλεψη ή οδηγίες σχετικά με τη χρήση της συσκευής από άτομο υπεύθυνο για ασφάλεια. Τα παιδιά θα πρέπει να επιβλέπονται ώστε να διασφαλίζεται ότι δεν παίζουν με τη συσκευή.
2. Εάν το καλώδιο τροφοδοσίας είναι κατεστραμμένο, πρέπει να αντικατασταθεί από τον κατασκευαστή, τον αντιπρόσωπο σέρβις του ή παρόμοια εξειδικευμένα άτομα για την αποφυγή κινδύνου.
3. Αυτή η συσκευή μπορεί να χρησιμοποιηθεί από παιδιά ηλικίας από 8 ετών και άνω και άτομα με μειωμένες σωματικές, αισθητηριακές ή διανοητικές ικανότητες ή έλλειψη εμπειρίας και γνώσης, εάν τους έχει δοθεί επίβλεψη ή οδηγίες σχετικά με τη χρήση της συσκευής με ασφαλή τρόπο και κατανοητό τους σχετικούς κινδύνους. Τα παιδιά δεν πρέπει να παίζουν με τη συσκευή. Ο καθαρισμός και η συντήρηση από τον χρήστη δεν πρέπει να γίνονται από παιδιά χωρίς επίβλεψη.
4. ΠΡΟΕΙΔΟΠΟΙΗΣΗ: Διατηρήστε τα ανοίγματα εξαερισμού, στο περίβλημα της συσκευής ή στην ενσωματωμένη δομή, μακριά από εμπόδια.
5. ΠΡΟΕΙΔΟΠΟΙΗΣΗ: Μη χρησιμοποιείτε μηχανικές συσκευές ή άλλα μέσα για να επιταχύνετε τη διαδικασία απόψυξης, εκτός από αυτά που συνιστά ο κατασκευαστής.
6. ΠΡΟΕΙΔΟΠΟΙΗΣΗ: Μην καταστρέψετε το κύκλωμα ψυκτικού.
7. ΠΡΟΕΙΔΟΠΟΙΗΣΗ: Μη χρησιμοποιείτε ηλεκτρικές συσκευές μέσα στους χώρους αποθήκευσης τροφίμων της συσκευής, εκτός εάν είναι του τύπου που προτείνει ο κατασκευαστής.
8. Μην αποθηκεύετε εκρηκτικές ουσίες όπως δοχεία αεροζόλ με εύφλεκτο προωθητικό σε αυτή τη συσκευή.
9. Αυτή η συσκευή προορίζεται για χρήση σε οικιακές και παρόμοιες εφαρμογές όπως:
  - Χώροι κουζίνας σε καταστήματα, γραφεία και άλλα περιβάλλοντα εργασίας.
  - Αγροτικές κατοικίες και από πελάτες σε ξενοδοχεία, μοτέλ και άλλα περιβάλλοντα τύπου ενοικιαζόμενων κατοικιών.
  - Εστίαση και παρόμοιες εφαρμογές μη λιανικής.

# 1. Προειδοποίηση

**Προειδοποίηση:** Δεν επιτρέπεται κανένα εμπόδιο γύρω από τη συσκευή ή στην ενσωματωμένη δομή της για να εξασφαλιστεί ο ελεύθερος αερισμός.

**Προειδοποίηση:** Απαγορεύεται η επιτάχυνση της διαδικασίας απόψυξης με οποιοδήποτε μηχανικό εξοπλισμό ή με άλλη μέθοδο εκτός από τη μέθοδο που συνιστά ο κατασκευαστής.

**Προειδοποίηση:** Μην καταστρέφετε ποτέ το κύκλωμα ψύξης.

**Προειδοποίηση:** Μη χρησιμοποιείτε ποτέ καμία ηλεκτρική συσκευή στον θάλαμο τροφίμων της συσκευής εκτός από τον τύπο που συνιστά ο κατασκευαστής.

**Προειδοποίηση:** Ποτέ μην τοποθετείτε το υγρό ποτό ή το φαγητό που περιέχεται με γυάλινο δοχείο στον θάλαμο κατάψυξης από φόβο μήπως σπάσει.

**Προειδοποίηση:** Εάν είναι απενεργοποιημένο το ψυγείο, θα ενεργοποιηθεί 5 λεπτά αργότερα από φόβο μήπως προκληθεί ζημιά στον συμπιεστή.

**Προειδοποίηση:** Εάν εντοπιστεί οποιοδήποτε ενεργό μέρος, μη φυσιολογικός θόρυβος, μυρωδιά, καπνός ή άλλη ανωμαλία κατά τη χρήση, είναι απαραίτητο να ενεργοποιήσετε τη συσκευή αμέσως και να επικοινωνήσετε έγκαιρα με το τμήμα εξυπηρέτησης πελατών της εταιρίας μας.

**Προειδοποίηση:** Ποτέ μην τοποθετείτε το δάχτυλο ή το χέρι σας κάτω από το ψυγείο, ειδικά το πίσω κάτω μέρος του ψυγείου. Διαφορετικά, μπορεί να πληγωθείτε από την αιχμηρή ύλη.

**Προειδοποίηση:** Τα παιδιά δεν πρέπει να παίζουν ή να σκαρφαλώνουν στο ψυγείο. Η χρήση του από τα παιδιά πρέπει να επιβλέπεται από τους γονείς τους για αποφυγή οποιουδήποτε κινδύνου.

**Προειδοποίηση:** Ποτέ μην τοποθετείτε το χέρι σας ανάμεσα στις πόρτες για να ανοίξετε ή να κλείσετε την πόρτα από φόβο μήπως μπλοκάρετε το δάχτυλό σας. Η λαβή της πόρτας πρέπει να χρησιμοποιείται για το άνοιγμα ή το κλείσιμο της πόρτας.

**Προειδοποίηση:** Οι μεντεσέδες και οι πόρτες των προς απόρριψη ψυγείων πρέπει να αφαιρούνται για να αποτρέπεται η είσοδος παιδιών σε αυτά προς αποφυγή πρόκλησης ατυχημάτων, και θα παραδίδονται σε επιχειρήσεις ανακύκλωσης και δεν θα απορρίπτονται χωρίς άδεια.

**Προειδοποίηση:** Κάτω από τους ονομαστικούς τύπους κλίματος SN, N και ST, το εύρος περιβάλλοντος λειτουργίας της συσκευής είναι 10°C~38°C.

Κάτω από τους τύπους κλίματος SN, N, ST και T, το εύρος περιβάλλοντος λειτουργίας της συσκευής είναι 10°C~43°C. Εάν η συσκευή λειτουργεί εκτός του ονομαστικού τύπου κλίματος (εύρος θερμοκρασίας περιβάλλοντος), η συσκευή ενδέχεται να μην διατηρεί την ικανοποιητική εσωτερική θερμοκρασία.



**Κίνδυνος πυρκαγιάς:** Ο τύπος του ψυκτικού της συσκευής σας είναι R600a, το οποίο είναι πολύ εύφλεκτο. Οι συσκευές που απορρίπτονται δεν πρέπει να έρχονται σε επαφή με φωτιά.

## 2. Προφυλάξεις

Το τροφοδοτικό αυτού του προϊόντος πρέπει να είναι σύμφωνο με τις προδιαγραφές που αναφέρονται στην ταμπέλα προϊόντος και θα πρέπει να χρησιμοποιείται η τυπική πρίζα σούκο (πάνω από 10A και αξιόπιστα γειωμένη). Μία πρίζα δεν πρέπει να μοιράζεται περισσότερες από μία συσκευές, διαφορετικά, μπορεί να προκληθεί πυρκαγιά λόγω υπερθέρμανσης.

**Προφυλάξεις:** Μην τραβάτε ποτέ το καλώδιο ρεύματος με το χέρι. Είναι απαραίτητο να κρατήσετε και να αποσυνδέσετε το βύσμα ρεύματος από την πρίζα για να αποσυνδέσετε την παροχή ρεύματος. Το καλώδιο τροφοδοσίας ή το βύσμα της πρίζας δεν πρέπει να αγγίζονται με βρεγμένα χέρια λόγω κινδύνου ηλεκτροπληξίας.

**Προφυλάξεις:** Το καλώδιο τροφοδοσίας δεν πρέπει να πιέζεται από το ψυγείο ή οποιοδήποτε βαρύ φορτίο και ούτε να λυγίζει υπερβολικά. Η ζημιά ή το ξεφλούδισμα του καλωδίου ρεύματος μπορεί να προκαλέσει πυρκαγιά ή ηλεκτροπληξία. Εάν το καλώδιο ρεύματος σπάσει ή κοπεί, επικοινωνήστε αμέσως με το τμήμα εξυπηρέτησης πελατών.

**Προφυλάξεις:** Δεν επιτρέπονται εύφλεκτα ή εκρηκτικά υλικά ή διαβρωτικά οξέα ή αλκαλικά υλικά να τοποθετούνται στο ψυγείο.

**Προφυλάξεις:** Το ψυγείο δεν πρέπει να χρησιμοποιείται στη βροχή ή κάτω από τον ήλιο.

**Προφυλάξεις:** Απαγορεύεται η τοποθέτηση δοχείου με υγρό στο ψυγείο γιατί η θραύση ή η ανατροπή του δοχείου μπορεί να επηρεάσει την ηλεκτρική μόνωση του ψυγείου και να προκαλέσει ηλεκτροπληξία ή πυρκαγιά.

**Προφυλάξεις:** Το ψυγείο δεν πρέπει να αποσυναρμολογηθεί ή να τροποποιηθεί χωρίς άδεια. Η επισκευή του ψυγείου πρέπει να γίνεται από ειδικό.

**Προφυλάξεις:** Σε περίπτωση διαρροής οποιουδήποτε εύφλεκτου αερίου, όπως αερίου άνθρακα, είναι απαραίτητο να κλείσετε πρώτα τη βαλβίδα διαρροής και μετά να ανοίξετε το παράθυρο για αερισμό και να απαγορεύσετε να αποσυνδέσετε αμέσως τη φίσα του ψυγείου από φόβο πυρκαγιάς ή έκρηξης λόγω ηλεκτρικού σπινθήρα. .

**Προφυλάξεις:** Οι ψυκτικές συσκευές – ιδιαίτερα ένας ψυγείοκαταψύκτης Τύπου I – ενδέχεται να μην λειτουργούν σταθερά (πιθανότητα απόψυξης του περιεχομένου ή πολύ ζεστή θερμοκρασία στο θάλαμο κατεψυγμένων τροφίμων) όταν βρίσκονται για μεγάλο χρονικό διάστημα, σε θερμοκρασία μικρότερη από την ελάχιστη θερμοκρασία για την οποία έχει σχεδιαστεί η ψυκτική συσκευή·

**Προφυλάξεις:** Τα αεριούχα ποτά δεν πρέπει να αποθηκεύονται σε θαλάμους κατάψυξης τροφίμων ή σε ντουλάπια ή σε θαλάμους ή ντουλάπια χαμηλής θερμοκρασίας και ορισμένα προϊόντα όπως το παγωμένο νερό δεν πρέπει να καταναλώνονται πολύ κρύα.

**Προφυλάξεις:** Είναι αναγκαίο να μην υπερβαίνετε τους χρόνους αποθήκευσης που συνιστώνται από τους κατασκευαστές τροφίμων για οποιοδήποτε είδος τροφίμου.

**Προφυλάξεις:** Οι απαραίτητες προφυλάξεις για την αποφυγή αδικαιολόγητης αύξησης της θερμοκρασίας των κατεψυγμένων τροφίμων κατά την απόψυξη της ψυκτικής συσκευής, όπως το τύλιγμα των κατεψυγμένων τροφίμων σε πολλά στρώματα εφημερίδας.

**Προφυλάξεις:** Η αύξηση της θερμοκρασίας των κατεψυγμένων τροφίμων κατά τη χειροκίνητη απόψυξη, τη συντήρηση ή τον καθαρισμό θα μπορούσε να μειώσει τη διάρκεια αποθήκευσης.

**Προφυλάξεις:** Απαιτείται ιδιαίτερη προσοχή για τα κατεψυγμένα τρόφιμα που είναι αποθηκευμένα στη συσκευή σε περίπτωση παρατεταμένης μη λειτουργίας της ψυκτικής συσκευής (διακοπή τροφοδοσίας ρεύματος ή βλάβη του ψυκτικού συστήματος).

**Προφυλάξεις:** Δώστε προσοχή στις ενέργειες που πρέπει να κάνετε όταν η ψυκτική συσκευή είναι απενεργοποιημένη και εκτός λειτουργίας προσωρινά ή για μεγάλο χρονικό διάστημα (π.χ. να έχει αδειάσει, καθαριστεί και στεγνώσει και οι πόρτες και τα συρτάρια να είναι μισάνοιχτα)

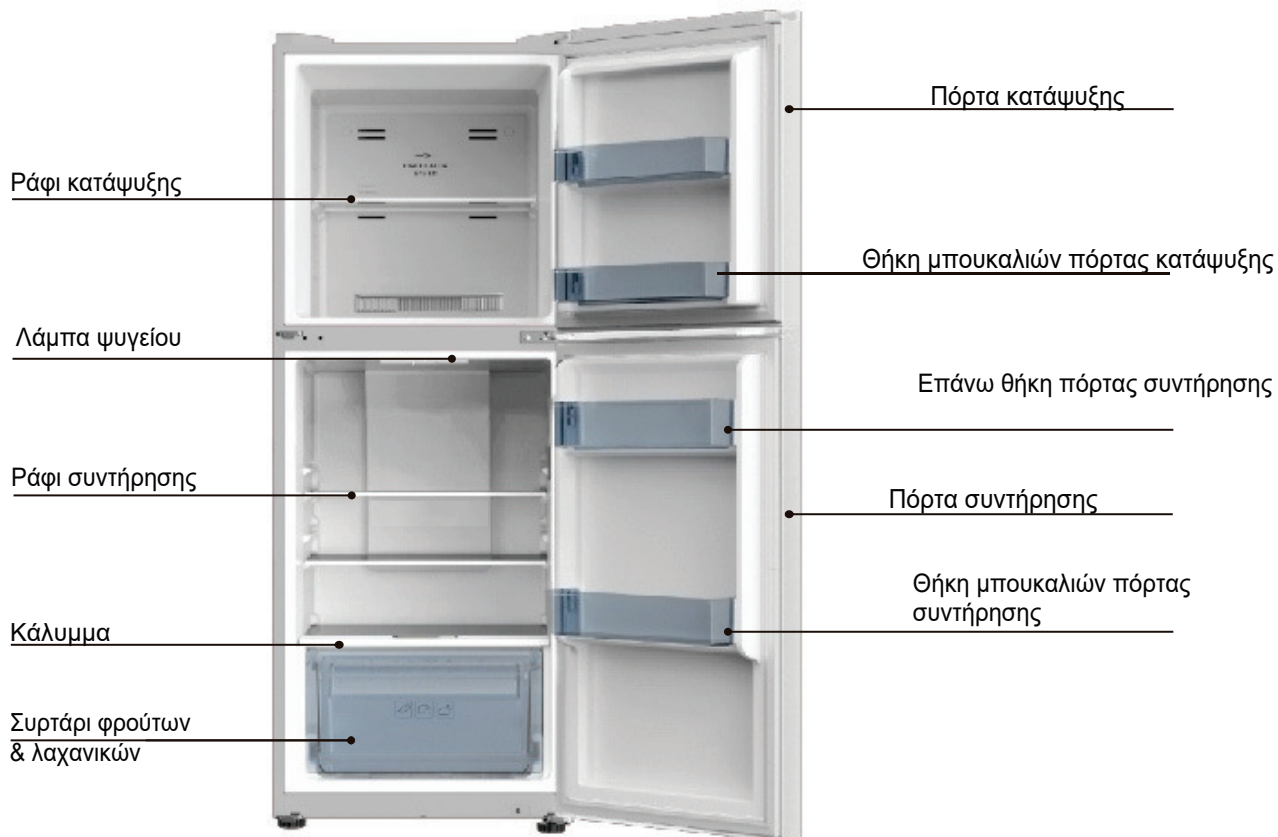

Για βέλτιστη απόδοση κι εκμετάλλευση των χώρων του ψυγείου παρακαλώ χρησιμοποιήστε την ανωτέρω διαμόρφωση.

### **Χαρακτηριστικά**

-- Έξυπνος ηλεκτρονικός έλεγχος και ρύθμιση θερμοκρασίας.

Υιοθετεί έξυπνο έλεγχο θερμοκρασίας από πίνακα ενδείξεων, οπτική λειτουργία που είναι βολική στον χρήστη καθώς και σύστημα ψύξης αέρα χωρίς πάγο, το οποίο είναι ασφαλές και αποτελεσματικό.

--Κρυμμένη λαβή

Η εμφάνιση είναι απλή και κομψή και είναι εύκολη στη χρήση

Το διαφανές συρτάρι είναι της μόδας και το φαγητό στο εσωτερικό είναι καθαρό με μια ματιά

Το συρτάρι φρούτων και λαχανικών διατίθεται με λειτουργία ρύθμισης υγρασίας, για την καλύτερη και πιο εύκολη αποθήκευση των τροφίμων.

### **Ενημέρωση:**

Εάν το προϊόν σας είναι βελτιωμένο προϊόν, μπορεί να μην είναι εντελώς ίδιο με αυτό στις οδηγίες. Αυτό δεν θα αλλάξει την απόδοση του και τον βασικό τρόπο λειτουργίας.

## Μεταφορά και τοποθέτηση

Πρέπει να μείνει κάποιος χώρος γύρω από το ψυγείο, όπως φαίνεται στην εικόνα.

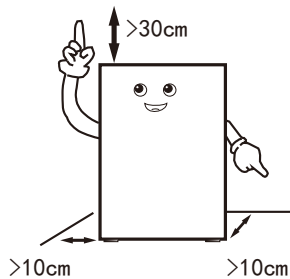

Κατά τον χειρισμό, η πλευρά της πόρτας του ψυγείου δεν πρέπει να έρχεται σε επαφή με τα εργαλεία χειρισμού

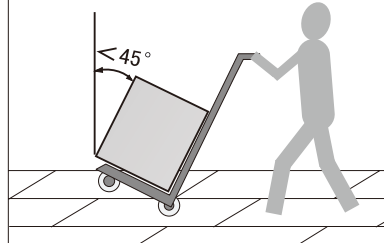

Το ψυγείο πρέπει να τοποθετείται σε περιβάλλον ξηρό, με καλό αερισμό, μακριά από την άμεση ηλιοφάνεια και την πηγή θερμότητας.

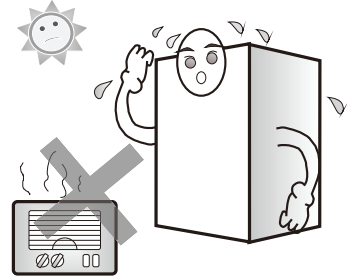

Το ψυγείο πρέπει να τοποθετηθεί σε επίπεδη και σταθερή επιφάνεια. Εάν το έδαφος δεν είναι επίπεδο, προσαρμόστε το πόδι ρύθμισης για να το διατηρήσετε ευθυγραμμισμένο.

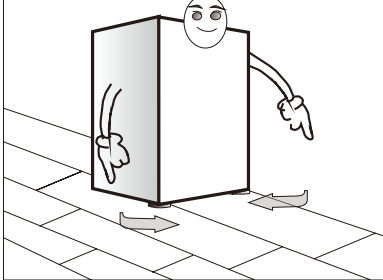

Μην τοποθετείτε το ψυγείο σε ένα πολύ κρύο περιβάλλον που μπορεί να παγώσει.

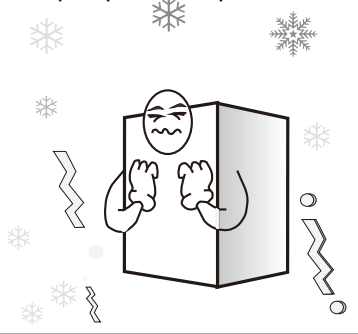

Η αφαίρεση της βάσης αφρού είναι βοηθητική για την απαγωγή της θερμότητας από το κάτω μέρος και μπορεί να αποφύγει τη φωτιά.

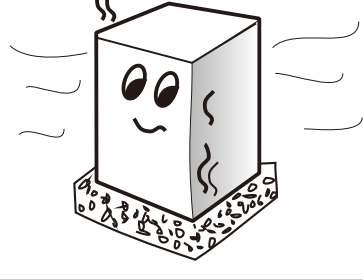

### Οδηγίες για καλύτερη μεταφορά :

--Όταν χειρίζεστε το ψυγείο, απαιτούνται τουλάχιστον δύο άτομα – το ένα σηκώνει το πάνω μέρος του από την πίσω πλευρά ενώ το άλλο άτομο χειρίζεται το κάτω μέρος.

--Όταν μετακινείτε το ψυγείο, ο κάτω οδηγός μπορεί να προκαλέσει ζημιά και γρατσουνιές στο πάτωμα. Εάν πρέπει να μετακινήσετε το ψυγείο για μεγάλη απόσταση, τα εσωτερικά εξαρτήματα πρέπει να στερεωθούν με κολλητική ταινία. Διαφορετικά, τα αξεσουάρ μπορεί να καταστραφούν λόγω σύγκρουσης μεταξύ τους.

--Τοποθετήστε το ψυγείο σε σταθερή θέση ή σε θέση ελάχιστα εκτεθειμένη σε κραδασμούς. Για χρήστες σε περιοχές όπου συμβαίνει συχνά σεισμός, παρακαλούμε στερεώστε το ψυγείο στον τοίχο.

Διαφορετικά, η πτώση του ψυγείου θα προκαλέσει ατύχημα.

--Πρέπει να υπάρχει επαρκής χώρος γύρω από το ψυγείο. Εάν το κενό είναι πολύ μικρό ή τοποθετήσετε προϊόντα στο επάνω μέρος ή κοντά στις πλαϊνές πλευρές η απαγωγή θερμότητας του ψυγείου θα επηρεαστεί προκαλώντας περιττή σπατάλη ηλεκτρικής ενέργειας. Η επαφή μεταξύ της πλάτης και του τοίχου θα προκαλέσει κραδασμούς και θόρυβο.

--Ρυθμίστε το μπροστινό μέρος και το πόδι ρύθμισης του ψυγείου για να το ευθυγραμμίσετε.

Η μη σωστή ρύθμιση του ύψους του ψυγείου θα προκαλέσει κραδασμούς και θόρυβο.

## Το ψυγείο δεν είναι σχεδιασμένο να χρησιμοποιηθεί ως εντοιχισμένο

Οι διαστάσεις του προϊόντος και ο χώρος που χρειάζεται για τη χρήση του φαίνονται στις παρακάτω εικόνες:

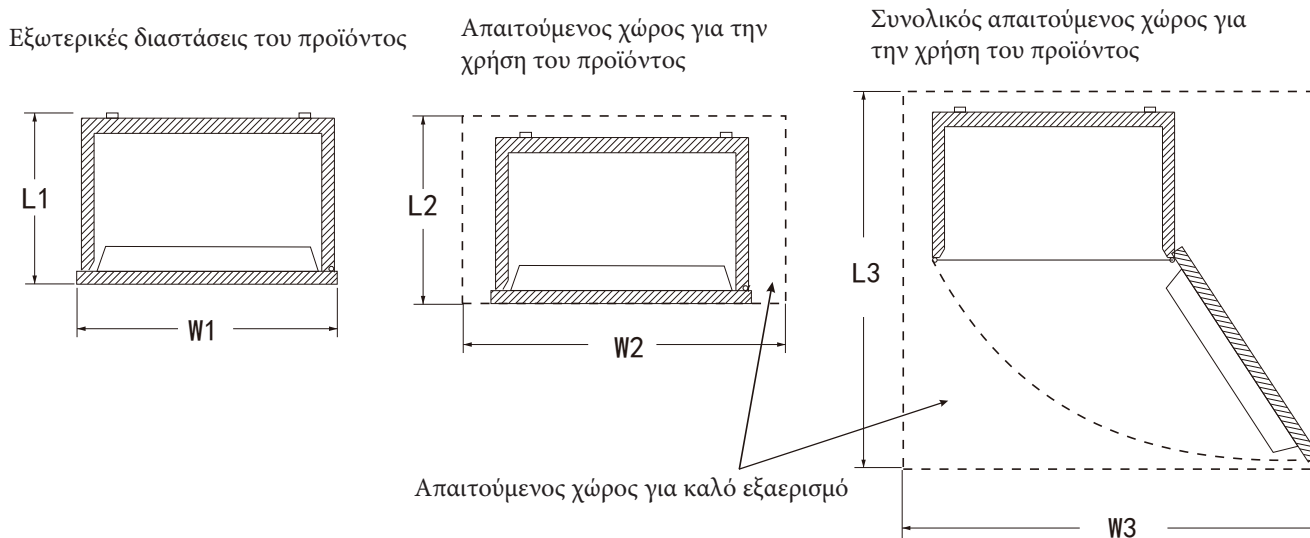

Μοντέλο	Εξωτερικές διαστάσεις του προϊόντος		Απαιτούμενος χώρος για την χρήση του προϊόντος		Συνολικός απαιτούμενος χώρος για την χρήση του προϊόντος	
	L1	W1	L2	W2	L3	W3
T72249ETN	600	545	>L1+100	>W1+200	>L1+600	>W1+400

## Προετοιμασία πριν την χρήση

1. Αφαιρέστε όλα τα υλικά συσκευασίας και μεταφοράς, όπως ταινία στερέωσης θήκης κ.λπ., ειδικά τη βάση αφρού.
2. Χρησιμοποιήστε ζεστό υγρό πανί για να καθαρίσετε τόσο το εσωτερικό όσο και το εξωτερικό του ψυγείου, (ουδέτερο απορρυπαντικό μπορεί να προστεθεί σε ζεστό νερό).
3. Αφού ευθυγραμμίσετε και καθαρίσετε το ψυγείο, αφήστε το για περίπου 2 ώρες πριν συνδέσετε το φις στο ρεύμα για ενεργοποίηση της συσκευής και στην συνέχεια αφήστε το να δουλέψει για 2 έως 3 ώρες πριν αποθηκεύσετε τα τρόφιμα.

1. Αφαιρέστε την ταινία μεταφοράς



Το καλοκαίρι χρειάζονται 24 ώρες για να παγώσει πλήρως το φαγητό. Ελέγξτε την κατάσταση ψύξης τη δεύτερη μέρα.

2. Συνδέστε στο ρεύμα

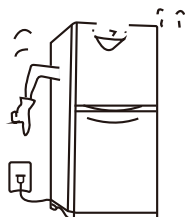

3. Αποθηκεύστε φαγητό αφότου περάσουν 2-3 ώρες από την σύνδεση στο ρεύμα.



Η οσμή του πλαστικού θα εξαφανιστεί αυτόματα μόλις η συσκευή ψυχθεί για λίγο.

Η συσκευή πρέπει να βρίσκεται στην πιο δροσερή περιοχή του δωματίου, μακριά από συσκευές που παράγουν θερμότητα ή αγωγούς θέρμανσης και μακριά από το άμεσο ηλιακό φως.

Αφήστε τα ζεστά τρόφιμα να κρυώσουν σε θερμοκρασία δωματίου πριν τα τοποθετήσετε στη συσκευή. Η υπερφόρτωση της συσκευής αναγκάζει τον συμπιεστή να λειτουργεί περισσότερο. Τα τρόφιμα που παγώνουν πολύ αργά μπορεί να χάσουν την ποιότητα τους ή να αλλοιωθούν.

Φροντίστε να τυλίγετε τα τρόφιμα σωστά και να σκουπίζετε τα δοχεία πριν τα τοποθετήσετε στη συσκευή. Αυτό μειώνει τη συσσώρευση πάγου στο εσωτερικό της συσκευής.

Ο χώρος της συσκευής δεν πρέπει να καλύπτεται με αλουμινόχαρτο, λαδόκολλα ή χαρτοπετσέτα. Οι επενδύσεις παρεμβαίνουν στην κυκλοφορία του ψυχρού αέρα, καθιστώντας τη συσκευή λιγότερο αποτελεσματική.

Οργανώστε και επισημάνετε τα τρόφιμα για να μειώσετε τα ανοίγματα των θυρών και τις εκτεταμένες αναζητήσεις. Αφαιρέστε όσα αντικείμενα χρειάζεται ταυτόχρονα και κλείστε την πόρτα το συντομότερο δυνατό.

Ανατρέξτε στην εικόνα εισαγωγής του προϊόντος στη σελίδα 5 για την τοποθέτηση των αξεσουάρ.

### Λειτουργία και διάγραμμα του πίνακα ενδείξεων

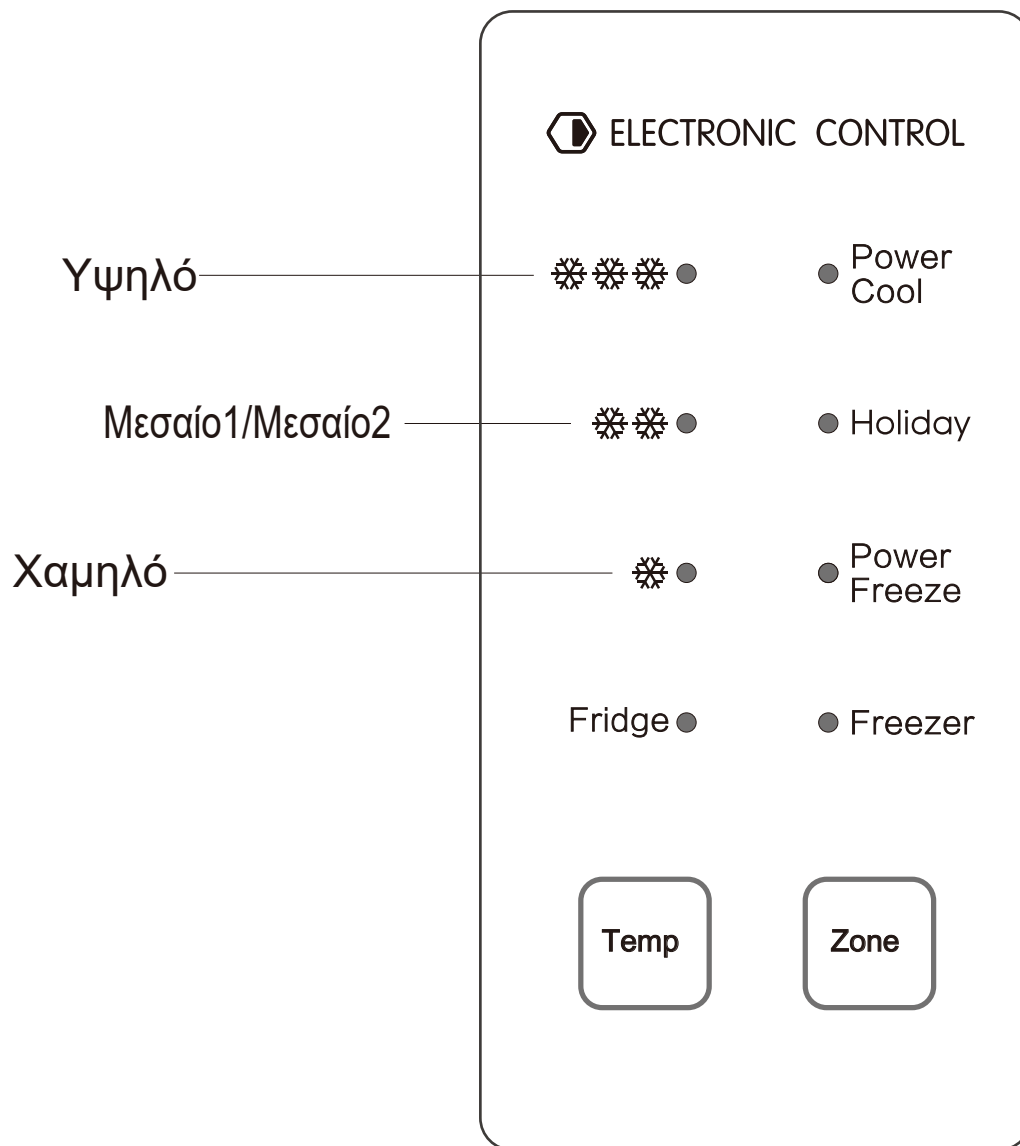

Το παραπάνω είναι η οθόνη ελέγχου του προϊόντος



### Λειτουργία για πρώτη φορά.

Όταν λειτουργείτε το ψυγείο σας για πρώτη φορά, προτείνεται η ρύθμιση θερμοκρασίας στην συντήρηση και στην κατάψυξη να είναι στην θέση Medium 2.

### Λειτουργία της χειροκίνητης ρύθμισης της θερμοκρασίας

Ρύθμιση θερμοκρασίας στο χώρο συντήρησης.

Πατήστε επανειλημμένα το κουμπί "Zone" μέχρι να ανάψει η ένδειξη στη ζώνη θερμοκρασίας ψύξης, πατήστε το κουμπί "Temp" για να πραγματοποιήσετε τη ρύθμιση θερμοκρασίας για το ψυγείο. Οι βαθμοί για το ψυγείο κυμαίνονται μεταξύ των επιλογών "High" - "Medium 1" - "Medium 2" - "Low" - "Power cool" - "Holiday" - "High".

Ρύθμιση θερμοκρασίας χώρου κατάψυξης

Πατήστε επανειλημμένα το κουμπί "Zone" μέχρι να ανάψει η ένδειξη στη ζώνη θερμοκρασίας κατάψυξης, πατήστε το κουμπί "Temp" για να πραγματοποιήσετε τη ρύθμιση θερμοκρασίας για τον θάλαμο κατάψυξης. Οι βαθμοί για τον θάλαμο κατάψυξης είναι μεταξύ "High" - "Medium 1" - "Medium 2" - "Low" - "Power freeze" - "High".

Λειτουργία γρήγορης ψύξης

Κάτω από την κατάσταση με την ένδειξη στη ζώνη θερμοκρασίας ψύξης αναμμένη, πατήστε επανειλημμένα το κουμπί "Θερμοκρασία" (Temp) μέχρι να ανάψει η ένδειξη λειτουργίας "Power cool" και, στη συνέχεια, εισαγάγετε τη λειτουργία ψύξης ισχύος για το ψυγείο. Αφού μπει στο "power cool" για 2 ώρες, η λειτουργία γρήγορης ψύξης θα σταματήσει αυτόματα. Αφού βγείτε από τη λειτουργία γρήγορης ψύξης, η ρυθμισμένη θερμοκρασία στο εσωτερικό του ψυγείου θα επιστρέψει αυτόματα στη ρύθμιση Medium 2 .

Όταν η λειτουργία γρήγορης ψύξης είναι ενεργοποιημένη, κι αν ο χρόνος ανοίγματος της πόρτας ψύξης υπερβεί τα 3 λεπτά, τότε αυτόματα θα σταματήσει η λειτουργία γρήγορης ψύξης.

Λειτουργία γρήγορης κατάψυξης

Κάτω από την κατάσταση με ενεργοποιημένο το δείκτη στη ζώνη θερμοκρασίας κατάψυξης, πατήστε επανειλημμένα το κουμπί "Temp" μέχρι να ανάψει η ένδειξη λειτουργίας "power freeze" και μετά εισαγάγετε τη λειτουργία ταχείας κατάψυξης για τον θάλαμο κατάψυξης. Αφού το ψυγείο μπει στο "power freeze", θα μπει σε κατάσταση ισχυρής ψύξης και θα βγει αυτόματα μετά από 4 ώρες. Μετά την έξοδο από τη λειτουργία ταχείας κατάψυξης, η ρυθμισμένη θερμοκρασία στο εσωτερικό του θαλάμου κατάψυξης θα επιστρέψει αυτόματα στο Medium 2 .

Όταν είναι ενεργοποιημένη η λειτουργία ταχείας κατάψυξης, αφού ο χρόνος ανοίγματος για την πόρτα του καταψύκτη υπερβεί τα 3 λεπτά, τότε αυτόματα θα σταματήσει η λειτουργία της ταχείας κατάψυξης.

## Κύριες Λειτουργίες

### Λειτουργία διακοπών

Κάτω από την κατάσταση της ένδειξης στη ζώνη θερμοκρασίας ψύξης που είναι ενεργοποιημένη, πατήστε επανειλημμένα το κουμπί "Θερμοκρασία" (Temp) μέχρι να ανάψει η ένδειξη λειτουργίας "διακοπές" (vacation). Αφού ενεργοποιηθεί η ένδειξη "διακοπές", τότε η συσκευή θα εισέλθει στη λειτουργία διακοπών.

(Σημείωση: όταν η λειτουργία "διακοπές" είναι ενεργοποιημένη, το ψυγείο θα εισέλθει σε κατάσταση εκτός λειτουργίας. Πριν από την έναρξη της λειτουργίας διακοπών, βγάλτε τα τρόφιμα από το ψυγείο.)

### Αποθήκευση τροφίμων

#### Θάλαμος συντήρησης (2°C~8°C)

--Ο θάλαμος συντήρησης χρησιμοποιείται κυρίως για την αποθήκευση τροφίμων με μικρή διάρκεια ζωής, όπως γάλα, αυγά και εμφιαλωμένα ποτά.

-- Τα λαχανικά, τα πεπόνια και τα φρούτα πρέπει να τοποθετούνται στο συρτάρι φρούτων και λαχανικών για να αποφευχθεί η απώλεια νερού.

--Τα μαγειρεμένα φαγητά τοποθετούνται στο ψυγείο αφότου έρθουν σε θερμοκρασία περιβάλλοντος και μέσα σε ειδικά δοχεία ή σε σακούλες συντήρησης χωρίς να ακουμπούν την πλάτη του ψυγείου για να μην παγώσουν και παράλληλα να μην αυξηθεί η θερμοκρασία στο εσωτερικό του ψυγείου.

#### Θάλαμος κατάψυξης (-22°C~-15°C)

--Τα ψάρια και το κρέας προς κατάψυξη κόβονται σε μικρά κομμάτια, συσκευάζονται χωριστά σε σακούλες συντήρησης και στη συνέχεια τοποθετούνται στο συρτάρι της κατάψυξης.

--Τα γυάλινο δοχεία ή τα σφραγισμένα δοχεία γεμάτα με υγρό δεν πρέπει να φυλάσσονται στον θάλαμο κατάψυξης, για να αποφευχθεί ο κίνδυνος έκρηξης λόγω παγώματος.

--Τα φρέσκα τρόφιμα δεν πρέπει να αποθηκεύονται μαζί με τα κατεψυγμένα τρόφιμα.

### ★★ Συμβουλή:

Τα αποθηκευμένα τρόφιμα, εάν υπάρχουν, δεν πρέπει να φράζουν την έξοδο του αεραγωγού και τη θύρα επιστροφής από φόβο μήπως επηρεάσει το αποτέλεσμα της ψύξης.

Πριν αποθηκευτούν στο ψυγείο, ποτά και τρόφιμα πρέπει να βρίσκονται σε θερμοκρασία δωματίου.

#### Δημιουργία παγοκύβων

Γεμίστε το δοχείο έως τα 4/5 με νερό και τοποθετήστε το στον θάλαμο κατάψυξης. Μόλις το νερό γίνει πάγος, περιστρέψτε τους διακόπτες για να διαχωριστεί ο πάγος από το δοχείο. Προσοχή να μην λυγίσετε το δοχείο. Στην συνέχεια ρίξτε τα παγάκια στον κάτω δίσκο.

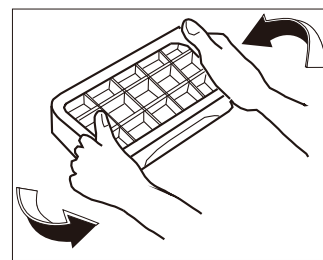

## Κύριες λειτουργίες

Μέθοδος αποσυναρμολόγησης και συναρμολόγησης αξεσουάρ  
--Γυάλινο ράφι στον θάλαμο συντήρησης: το ύψος του ραφιού είναι ρυθμιζόμενο, γεγονός που διευκολύνει την αποθήκευση αντικειμένων με διαφορετικούς όγκους. Τραβήξτε το ράφι προς τα έξω και προς τα πάνω με ελαφρύ τρόπο για να το βγάλετε.

--Συρτάρι φρούτων και λαχανικών: για αποθήκευση λαχανικών και φρούτων. Μπορεί να αφαιρεθεί τραβώντας προς τα έξω.

-- Συρτάρι στον θάλαμο κατάψυξης: αποθήκευση τροφίμων που πρέπει να διατηρηθούν μακροχρόνια, όπως κρέας και ψάρι. Μπορεί να αφαιρεθεί τραβώντας προς τα έξω και ανυψώνοντας προς τα πάνω.

Χρήσιμες συμβουλές: Συνιστάται να βάζετε τα μεγάλα κομμάτια κρέατος αφού τα κόψετε σε μικρά κομμάτια, για να αποφύγετε το δύσκολο κόψιμο μετά την κατάψυξη. Τα τρόφιμα ταχείας κατάψυξης πρέπει να διανέμονται ομοιόμορφα και να αποθηκεύονται μαζί μετά την κατάψυξη.

-- Βάση μπουκαλιών στην πόρτα του ψυγείου: αποθήκευση αυγών, διαφόρων εμφιαλωμένων ποτών και άλλων διαφόρων ειδών. Μπορεί να αφαιρεθεί αν σηκωθεί ελαφρά.

Σημείωση: Μην τραβάτε έξω το βάθρο της φιάλης στην πόρτα του ψυγείου με δύναμη κατά την αποσυναρμολόγηση, για να αποφύγετε την καταστροφή του ψυγείου.

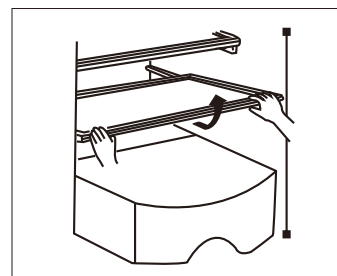

Βγάλετε τραβώντας ελαφρά προς τα πάνω και προς τα έξω

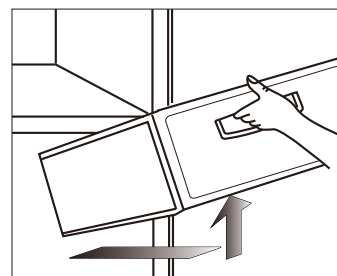

Βγάλετε τραβώντας προς τα έξω και προς τα πάνω ελαφρά

## Φροντίδα και συντήρηση

Ισυνιστάται η συντήρηση του ψυγείου μία φορά το μήνα.

-- Αποσυνδέστε το φισ από την πρίζα για να αποφύγετε ηλεκτροπληξία.

--Χρησιμοποιήστε βρεγμένο πανί ή ουδέτερο απορρυπαντικό για να καθαρίσετε από σκόνες ή και άλλες ακαθαρσίες. Στη συνέχεια σκουπίστε τελείως το απορρυπαντικό.

--Μην χρησιμοποιείτε αλκαλικό απορρυπαντικό, σαπούνι σε σκόνη, βενζίνη και οινόπνευμα, τάλκ κ.λπ. Διαφορετικά, η βαφή ή τα πλαστικά μπορεί να καταστραφούν.

--Καθαρίζετε τακτικά το σώμα του ψυγείου και καθαρίζετε τις σκόνες από το έδαφος για να διατηρείται το ψυγείο καθαρό.

Επιθεωρήσεις μετά τη συντήρηση:

1. Εάν υπάρχουν ζημιές στο καλώδιο τροφοδοσίας και το φισ.
2. Εάν υπάρχουν σκόνες στο φισ τροφοδοσίας.
3. Εάν υπάρχει ασυνήθιστη θερμότητα στο φισ.
4. Εάν η πρίζα είναι χαλαρή.
5. Εάν το φισ έχει μπει στην πρίζα πλήρως.

### Σημείωση:

Εάν το καλώδιο τροφοδοσίας και το φισ είναι κατεστραμμένα και υπάρχουν σκόνες, μπορεί να προκληθεί ηλεκτροπληξία ή πυρκαγιά. Αφού αποσυνδέσετε το φισ, πρέπει να περάσουν 5 λεπτά πριν το ξαναβάλετε.

Μην βάζετε τα χέρια σας κάτω από το ψυγείο για να μην τραυματιστείτε.

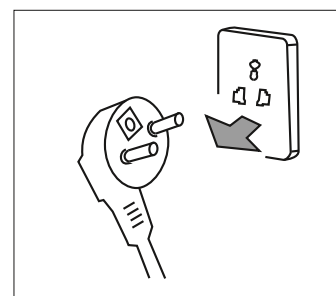

Αποσυνδέστε το φισ από την πρίζα πριν τον καθαρισμό



Παρακαλώ χρησιμοποιήστε ήπιο απορρυπαντικό

## Αιτίες βλαβών

Τα ακόλουθα στοιχεία πρέπει να επιθεωρούνται πριν προκύψουν βλάβες που απαιτούν συντήρηση:

### **Βλάβες: Το ψυγείο δεν λειτουργεί, η απόδοση ψύξης δεν είναι καλή**

Αιτίες: 1. Ελέγξτε τη σύνδεση του τροφοδοτικού. 2. Ελέγξτε εάν το ψυγείο εκτίθεται σε άμεσο ηλιακό φως ή εάν υπάρχει πηγή θερμότητας κοντά. 3. Ελέγξτε εάν υπάρχει χώρος απαγωγής θερμότητας γύρω από το ψυγείο.

Προτεινόμενη λύση: 1. Συνδέστε το τροφοδοτικό. 2. Μεταφέρετε το ψυγείο σε μέρος χωρίς άμεσο ηλιακό φως και πηγή θερμότητας. 3. Αφήστε αρκετό χώρο μεταξύ ψυγείου και τοίχου.

### **Βλάβες: Τα τρόφιμα στον θάλαμο συντήρησης είναι παγωμένα**

Αιτίες: 1. Ελέγξτε εάν η θερμοκρασία ρύθμισης είναι πολύ χαμηλή. 2. Ελέγξτε εάν τα τρόφιμα με πολύ νερό βρίσκονται πολύ κοντά στο πίσω τοίχωμα.

Προτεινόμενη λύση: 1. Αυξήστε επαρκώς τη θερμοκρασία. 2. Μετακινήστε τα τρόφιμα με πολύ νερό στην πλευρά γυάλινου ραφιού που είναι πιο κοντά στην πόρτα.

### **Βλάβες: Υπάρχει μη φυσιολογικός ήχος στο ψυγείο**

Αιτίες: 1. Ελέγξτε αν το κάτω μέρος του ψυγείου είναι σταθερό. 2. Ελέγξτε αν το ψυγείο είναι πολύ κοντά στον τοίχο. 3. Ελέγξτε εάν το ψυγείο αγγίζει άλλα αντικείμενα.

Προτεινόμενες λύσεις: 1. Ρυθμίστε το κάτω πόδι ρύθμισης για να σταθεροποιήσετε το ψυγείο. 2. Αφήστε αρκετό χώρο γύρω από το ψυγείο. 3. Αφαιρέστε τα εμπόδια.

### **Βλάβες: Υπάρχει αφύσικη οσμή στο ψυγείο**

Αιτίες: 1. Ελέγξτε εάν τα τρόφιμα είναι σφραγισμένα για αποθήκευση. 2. Ελέγξτε εάν το ψυγείο είναι καθαρό. 3. Ελέγξτε εάν τα τρόφιμα αποθηκεύονται για πολύ μεγάλο χρονικό διάστημα.

Προτεινόμενες λύσεις: 1. Σφραγισμένα τρόφιμα για αποθήκευση. 2. Καθαρίζετε τακτικά το ψυγείο. 3. Μην αποθηκεύετε τα τρόφιμα για πολύ μεγάλο χρονικό διάστημα.

## Ήχοι κατά την λειτουργία

### **Φαινόμενο: Ζέστη στις δύο πλευρές του ψυγείου και στο διαχωριστικό μεταξύ του θαλάμου συντήρησης και του θαλάμου κατάψυξης.**

Αιτία: Οι σωληνώσεις του ψυγείου που γίνεται η κυκλοφορία του ψυκτικού υγρού βρίσκονται στις δύο πλευρές και στο μπροστινό μέρος του ψυγείου για απαγωγή θερμότητας και για αποφυγή συμπύκνωσης.

### **Φαινόμενο: Η πόρτα είναι πολύ σφιχτή και δεν ανοίγει εύκολα**

Αιτία: Το εκ νέου άνοιγμα της πόρτας αμέσως μετά το κλείσιμο είναι δύσκολο γιατί εισέρχεται ζεστός αέρας στο ψυγείο και συστέλλεται για να δημιουργήσει διαφορά πίεσης. Είναι εύκολο να ανοίξετε την πόρτα μετά από λίγο.

### **Φαινόμενο: Υπάρχει ήχος τρεχούμενου νερού στο ψυγείο**

Αιτία: Κατά την εκκίνηση ή τη διακοπή λειτουργίας του συμπιεστή, το ψυκτικό θα κάνει τέτοιο ήχο. Το νερό που παράγεται μετά την απόψυξη θα κάνει επίσης τέτοιο ήχο.

### **Φαινόμενο: Υπάρχει ήχος «κλικ» ή ήχος τικ στο ψυγείο**

Αιτία: Η συρρίκνωση και η διόγκωση του περιβλήματος θα κάνει τέτοιο ήχο. Όταν το περίβλημα είναι κρύο ή η πόρτα ανοίγει, αυτός ο ήχος θα ακούγεται.

### **Φαινόμενο: Ακούγεται βουητό στο ψυγείο**

Αιτία: Η λειτουργία του συμπιεστή θα κάνει τέτοιο ήχο (αν το ψυγείο δεν είναι ευθυγραμμισμένο, αυτός ο ήχος θα είναι πιο δυνατός)

### **Φαινόμενο: Υπάρχει συμπύκνωση ή πάγωμα στην επιφάνεια της πόρτας του θαλάμου κατάψυξης ή στην επιφάνεια των τροφίμων**

Αιτίες: Η θερμοκρασία ή η υγρασία γύρω από το ψυγείο είναι υψηλή, η πόρτα είναι ανοιχτή για πολλή ώρα, τα τρόφιμα με πολύ νερό δεν είναι σφραγισμένα ή τυλιγμένα καλά.

### **Φαινόμενο: Υπάρχει συμπύκνωση στην ενσωματωμένη φωτεινή πηγή**

Αιτία: Το φως παράγει θερμότητα αφού ανάψει και η πόρτα παραμένει ανοιχτή για πολλή ώρα, με συνέπεια να υπάρξει διαφορά θερμοκρασίας και έτσι η θήκη φωτός να έχει συμπύκνωση.

### **Φαινόμενο: Υπάρχει συμπύκνωση και υγρασία στο σώμα του ψυγείου**

Αιτία: Αν η υγρασία του αέρα γύρω από το ψυγείο είναι υψηλή τότε αυτή θα συγκεντρωθεί έξω από το σώμα του ψυγείου και θα σχηματίσει συμπύκνωση.

## Τεχνικές Παράμετροι

Μοντέλο	T72249ETN					
Κλιματικός τύπος	SN/N/ST/T					
Αντίσταση έναντι ηλεκτροπληξίας	I					
Αστέρια κατάψυξης	***					
Συνολική χωρητικότητα	249L					
Χωρητικότητα συντήρησης	191L					
Χωρητικότητα κατάψυξης	58L					
Τάση ρεύματος / συχνότητα	220-240V~/50Hz					
Ένταση ρεύματος	0.9A					
Ετήσια κατανάλωση ρεύματος	203kWh/y					
Ισχύς λάμπας	2W					
Βάρος καθαρό	48kg					
Διαστάσεις συσκευής σε εκ.	54,50*60,00*167,00					
Τύπος ψυκτικού υγρού και ποσότητα	R600a,37g					
Επίπεδο θορύβου	37dB(A)					

Πίνακας 1 – Κλιματικές κλάσεις

Κλάση	Σύμβολο	Εύρος τιμών θερμοκρασίας περιβάλλοντος
Εκτεταμένη εύκρατη κλάση	SN	Από 10°C έως 32°C
Εύκρατη κλάση	N	Από 16°C έως 32°C
Υποτροπική κλάση	ST	Από 16°C έως 38°C
Τροπική κλάση	T	Από 16°C έως 43°C

Εκτεταμένη εύκρατη: η παρούσα ψυκτική συσκευή προορίζεται για χρήση σε θερμοκρασίες περιβάλλοντος από 10°C έως 32°C

Εύκρατη: η παρούσα ψυκτική συσκευή προορίζεται για χρήση σε θερμοκρασίες περιβάλλοντος από 16°C έως 32°C

Υποτροπική: η παρούσα ψυκτική συσκευή προορίζεται για χρήση σε θερμοκρασίες περιβάλλοντος από 16°C έως 38°C

Τροπική: η παρούσα ψυκτική συσκευή προορίζεται για χρήση σε θερμοκρασίες περιβάλλοντος από 16°C έως 43°C

Για τα παρακάτω ανταλλακτικά μπορείτε να απευθυνθείτε στην αντιπροσωπεία

ΑΜΟΙΡΙΔΗΣ – ΣΑΒΒΙΔΗΣ Α.Ε.  
17<sup>ης</sup> Νοεμβρίου 87<sup>Α</sup>  
55535, Πυλαία, Θεσσαλονίκη  
Τηλ.: 2310944944

Περιγραφή ανταλλακτικού	Διάθεση σε	Ελάχιστη περίοδος διάθεσης του ανταλλακτικού
Θερμοστάτης	Επαγγελματίες επισκευαστές	Τουλάχιστον 7 χρόνια από τη διάθεση του τελευταίου τεμαχίου στην αγορά
Αισθητήρας θερμοκρασίας	Επαγγελματίες επισκευαστές	Τουλάχιστον 7 χρόνια από την τελευταία τοποθέτηση του προϊόντος στην αγορά
Πλακέτα τυπωμένου κυκλώματος	Επαγγελματίες επισκευαστές	Τουλάχιστον 7 χρόνια από την τελευταία τοποθέτηση του προϊόντος στην αγορά
Φωτεινές πηγές	Επαγγελματίες επισκευαστές	Τουλάχιστον 7 χρόνια από την τελευταία τοποθέτηση του προϊόντος στην αγορά
Χειρολαβές θυρών	Επαγγελματίες επισκευαστές και τελικοί χρήστες	Τουλάχιστον 7 χρόνια από την τελευταία τοποθέτηση του προϊόντος στην αγορά
Γιγγλυμοί θυρών	Επαγγελματίες επισκευαστές και τελικοί χρήστες	Τουλάχιστον 7 χρόνια από την τελευταία τοποθέτηση του προϊόντος στην αγορά
Ράφια	Επαγγελματίες επισκευαστές και τελικοί χρήστες	Τουλάχιστον 7 χρόνια από την τελευταία τοποθέτηση του προϊόντος στην αγορά
Καλάθια	Επαγγελματίες επισκευαστές και τελικοί χρήστες	Τουλάχιστον 7 χρόνια από την τελευταία τοποθέτηση του προϊόντος στην αγορά
Παρεμβύσματα θυρών	Επαγγελματίες επισκευαστές και τελικοί χρήστες	Τουλάχιστον 10 χρόνια από την τελευταία τοποθέτηση του προϊόντος στην αγορά

## ΣΗΜΕΙΩΣΗ ΓΙΑ ΤΗΝ ΑΝΑΚΥΚΛΩΣΗ



Το προϊόν που αγοράσατε έχει σχεδιαστεί και κατασκευαστεί με υλικά υψηλών προδιαγραφών και εξαρτήματα που μπορούν να ανακυκλωθούν και να ξαναχρησιμοποιηθούν. Το σύμβολο υποδεικνύει ότι οι ηλεκτρικές και ηλεκτρονικές συσκευές, στο τέλος της ζωής τους, θα πρέπει να μεταφέρονται σε ειδικούς χώρους απορριμμάτων, ξεχωριστά από τα σκουπίδια του σπιτιού σας. Παρακαλούμε, ρωτήστε τον τοπικό σας δήμο για τον χώρο απόρριψης ηλεκτρικών και ηλεκτρονικών συσκευών ή για τοποθεσία απόρριψης συσκευών προς ανακύκλωση. Στις χώρες της Ευρωπαϊκής Ένωσης, υπάρχουν σημεία συγκέντρωσης χρησιμοποιημένων ηλεκτρικών και ηλεκτρονικών συσκευών. Παρακαλούμε, βοηθήστε μας να προστατέψουμε το περιβάλλον που ζούμε!

## ΔΗΛΩΣΗ ΣΥΜΜΟΡΦΩΣΗΣ

Με την παρούσα, δηλώνουμε ότι η παρούσα συσκευή συμμορφώνεται προς τις ουσιώδεις απαιτήσεις και τις λοιπές διατάξεις των παρακάτω οδηγιών:

EMC-Directive: 14 / 30 / EU

Low Voltage Directive: 14 / 35 / EU

ErP Directive 09 / 125 / EC

CE Marking: 93 / 68 / EEC

RoHS Directive: 11 / 65 / EU Delegated Directive (EU) 15 / 863

Αντίγραφο της Δήλωσης Συμμόρφωσης υπάρχει στο [www.morris.gr](http://www.morris.gr)





**ΕΙΣΑΓΩΓΕΑΣ**  
**Καλλιόπη Καρύδα & ΣΙΑ Ε.Ε.**  
17ης Νοεμβρίου 87Α  
55535, Πυλαία, Θεσσαλονίκη  
Τηλ. 2316 006600  
Fax. 2316 006650  
[www.morris.gr](http://www.morris.gr)