



GB **ENGLISH**
(Original instructions)

DE **DEUTSCH**

IT **ITALIANO**

ES **ESPAÑOL**

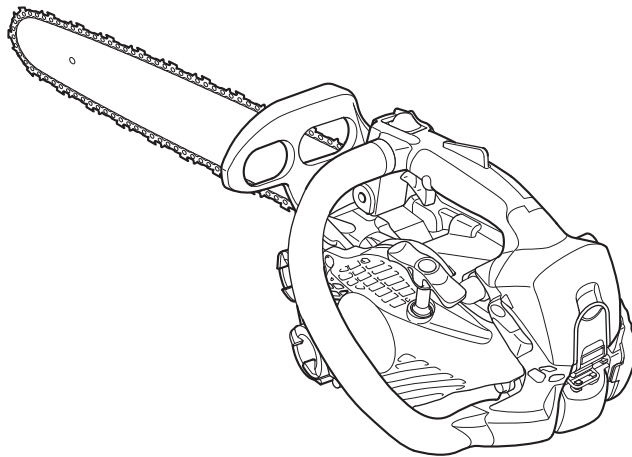

OPERATOR'S MANUAL

CHAIN SAW CS-2511TES

WARNING



This chain saw is designed especially for tree service by a trained operator.

Read the instructions carefully and follow the rules for safe operation.

Failure to do so could result in serious injury.



Introduction

This chain saw is designed for cutting wood or wood products.
Do not cut solid metal, sheet metal, plastic or any non-wood materials.

It is important for you to understand all safety precautions correctly before using your chain saw.
Misuse of the chain saw can cause serious bodily injury.
Never let children operate the saw.

This manual shows rules of safe operation, proper use, servicing, and maintenance of your ECHO chain saw.
Follow these instructions in order to maintain a good operating condition and a long service life.
For future reference, you should keep this operator's manual.
If this operator's manual has become illegible through impairment or is lost, please purchase a new one from your ECHO dealer.

When renting or lending this machine to a person who will operate it, always include this operator's manual, which provides explanation and instructions.
When transferring a product, please deliver it attaching the operator's manual.

Specifications, descriptions and illustrative material in this literature are as accurate as known at the time of publication, but are subject to change without notice.
Illustrations may include optional equipment and accessories, and may not include all standard equipment.
The unit is delivered with guide bar and saw chain separated.
Install guide bar and chain.
If there is any clause in this manual that is hard to be understood, please contact your ECHO dealer.

Feature of this model: "ES" START

"ES" START generates enough revolving power to rotate crankshaft up to a speed to ignite the engine and bring almost no kickback.

"ES" START makes engine start far easier than you ever expect.

Manufacturer

YAMABIKO CORPORATION

7-2 SUEHIROCHO 1-CHOME, OHME, TOKYO 198-8760, JAPAN

Authorized Representative in Europe

Atlantic Bridge Limited

Atlantic House, PO Box 4800, Earley, Reading RG5 4GB, United Kingdom

Contents

Decals and symbols.....	4
Rules for safe operation.....	5
0. Tree service chain saw	5
1. General precautions	8
2. Kickback safety precautions	11
3. Other safety precautions.....	12
Description.....	14
Assembly	15
Mounting guide bar and chain	15
Checking lifting hook.....	16
Operation	17
Fuel and lubricant.....	17
Chain lubricant.....	17
Cap indication.....	17
Winter operation	18
Starting the cold engine.....	18
Starting the warm engine.....	19
Running	19
Stopping the engine.....	20
Checking chain tension.....	20
Chain lubrication test	20
Pre cutting test.....	20
Correct use of chain brake.....	21
Chain brake	21
Checking the brake function of the brake	22
Release the chain brake	22
Non-manual chain brake.....	22
Cutting instruction	23
General.....	23
Felling a tree	24
Limbing	25
Bucking.....	25
Tension and compression in timber.....	26
Service maintenance guide	27
Troubleshooting	28
Saw chain maintenance.....	29
Service.....	31
Air filter	31
Check fuel system	31
Fuel filter	31
Oil filter	31
Spark plug	31
Cylinder fins (Cooling system).....	32
Guide bar.....	32
Sprocket / Clutch drum	32
Carburettor	32
Automatic oiler.....	33
Spark plug cover.....	33
Silencer.....	33
Replacement guide bar and chain	33
Storage	34
Long term storage (Over 30 days).....	34
Disposal procedure	35
Specifications.....	36
Declaration of conformity	37

Decals and symbols

DANGER

This symbol accompanied by the word "DANGER" calls attentions to an act or a condition which will lead to serious personal injury or death of operators and bystanders.

WARNING

This symbol accompanied by the word "WARNING" calls attentions to an act or a condition which can lead to serious personal injury or death of operators and bystanders.

CAUTION















"CAUTION" indicates a potentially hazardous situation which, if not avoided, may result in minor or moderate injury.



Circle and slash symbol means whatever is shown is prohibited.

NOTE

This enclosed message provide tips for use, care and maintenance of the unit.

Symbol form / shape	Symbol description / application	Symbol form / shape	Symbol description / application
	Carefully read the operator's manual		Chain brake operation
	This chain-saw is for trained tree service operators only.		Oil and petrol mixture
	One handed operation of the saw can be dangerous.		Chain oil fill
	Appropriate ear, eye, and head protection must be worn.		Chain oiler adjustment
	Use appropriate protection for foot-leg and hand-arm.		Purge bulb (Primer)
	Warning! Kickback may occur!		Carburettor adjustment - Idle speed
	Beware of high-temperature areas		Guaranteed sound power level
	Emergency stop		

Locate this safety decal on your unit. The complete unit illustration found in the "Description" section will help you locate them.

Make sure the decal is legible and that you understand and follow the instructions on it. If a decal cannot be read, a new one can be ordered from your ECHO dealer.

Rules for safe operation

0. Tree service chain saw



NOTE

When replacing guide bar or saw chain, ask your ECHO dealer.

- ♦ The saw is specially designed for tree service, i.e. for off-ground working in trees, and when being used as such should only be used by trained operators. One handed operation of the saw can be dangerous.
- ♦ Be alert for the phenomena "skating" and "bouncing", greater risk from kickback. Be cautious not to lose balance of your body due to "drop" at the end of a cut.
- ♦ If working off the ground the operator must be trained in safe climbing techniques and use of all recommended safety equipment such as harness, loops, strops, ropes and karabiners for himself and for the saw.
- ♦ When hoisting a chain saw using a rope tied to a lifting hook for operation on a tree, ensure that the lifting hook is not strained by excessive force.

General requirements

Operators of tree service chain-saws working at height from a rope and harness should never work alone.

A ground worker trained in appropriate emergency procedures should assist them.

Operators of tree service chain-saws for this work should be trained in general safe climbing and work positioning techniques and be properly equipped with harnesses, ropes, strops, carabiners and other equipment for maintaining secure and safe working positions for both themselves and the saw.

Preparing to use the saw in the tree

The chain-saw should be checked, fuelled, started and warmed up by the ground worker and then switched off before it is sent up to the operator in the tree.

The chain-saw should be fitted with a suitable strop for attachment to the operator's harness:

Example of attachment of chain-saw to operator's harness

- secure the strop around the attachment point on the rear of the saw;
- provide suitable karabiners to allow indirect (i.e. via the strop) and direct attachment (i.e. at the attachment point on the saw) of the saw to the operator's harness;
- ensure the saw is securely attached when it is being sent up to the operator;
- ensure the saw is secured to the harness before it is disconnected from the means of ascent.

The ability to directly attach the saw to the harness reduces the risk of damage to equipment when moving around the tree.

Always switch the saw off when it is directly attached to the harness.

Example of attachment of chain-saw to centre rear mid-point on harness

The saw should only be attached to the recommended attachment points on the harness.

These may be at mid-point (front or rear) or at the sides.

Where possible, attach the saw to centre rear mid-point to keep it clear of climbing lines and to support its weight centrally down the operator's spine.

When moving the saw from any one attachment point to another, operators should ensure it is secured in the new position before releasing it from the previous attachment point.

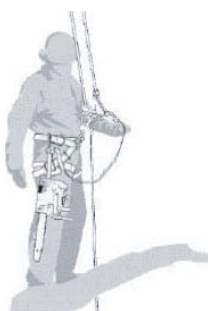

Using the chain-saw in the tree

An analysis of accidents with these saws during tree service operations shows the primary cause as being inappropriate one-handed use of the saw.

In the vast majority of accidents, operators fail to adopt a secure work position that allows them to hold both handles of the saw.

This results in an increased risk of injury due to

- ♦ not having a firm grip on the saw if it kicks back,
- ♦ a lack of control of the saw such that it is more likely to come into contact with climbing lines and the operator's body (particularly the left hand and arm), and
- ♦ loss of control owing to an insecure work position and resulting in contact with the saw (unexpected movement during operation of the saw).

1. Securing the work position for two-handed use

In order to allow the saw to be held with both hands, as a general rule operators should aim for a secure work position in which they operate the saw at

- ♦ hip level, when cutting horizontal sections, and
- ♦ solar plexus level, when cutting vertical sections.



Example of redirection of the main line via supplementary anchor point

Where the operator is working close into vertical stems with low lateral forces on the work position, then a good footing could be all that is needed to maintain a secure work position.

However, as operators move away from the stem, they will need to take steps to remove or counteract the increasing lateral forces by, for example, a redirect of the main line via a supplementary anchor point or using an adjustable stop direct from the harness to a supplementary anchor point.



Example of temporary foot stirrup created from endless sling

Gaining a good footing at the working position can be assisted by the use of a temporary foot stirrup created from an endless sling.

2. Starting the saw in the tree

When starting the saw in the tree, the operator should

- apply the chain brake before starting,
- hold the saw on either the left or right of the body when starting,
 1. on the left side, hold the saw with the left hand on the front handle and thrust the saw away from the body while holding the pull starter cord in the right hand, or
 2. on the right side, hold the saw with the right hand on either handle and thrust the saw away from the body while holding the pull starter cord in the left hand.

The chain brake should always be engaged before lowering a running saw onto its stop.

Operators should always check that the saw has sufficient fuel before undertaking critical cuts.

3. One-hand use of the chain-saw

Operators should not use tree service chain-saws one-handed when work position is unstable or in preference to a handsaw when cutting small diameter wood at the branch tips.

Tree service chain-saws should only be used one-handed where

- ♦ operators cannot gain a work position enabling two-handed use, and
- ♦ they need to support their working position with one hand, and
- ♦ the saw is being used at full stretch, at right angles to and out of line with the operator's body.



Example of one-handed chain-saw use

Operators should never

- ♦ cut with the kickback zone at the tip of the chain-saw guide bar,
- ♦ "hold and cut" sections, or
- ♦ attempt to catch falling sections.

4. Freeing a trapped saw

If the saw become trapped during cutting, operators should

- ♦ switch off the saw and attach it securely to the tree inboard (i.e. towards the trunk side) of the cut or to a separate tool line,
- ♦ pull the saw from the kerf whilst lifting the branch as necessary,
- ♦ if necessary, use a handsaw or second chain saw to release the trapped saw by cutting a minimum of 30 cm away from the trapped saw.

Whether a handsaw or a chain-saw is used to free a trapped saw, the release cuts should always be outboard (toward the tips of the branch), in order to prevent the saw being taken with the section and further complicating the situation.

1. General precautions

Operator's manual



- ♦ Read the operator's manual for your chain saw carefully. Be thoroughly familiar with the chain saw's controls and how to use the chain saw properly. Failure to follow instructions could lead to personal injury.
- ♦ If you have any questions or problems, please contact your ECHO dealer.

Physical condition



- ♦ Do not operate a chain saw when you are fatigued or under the influence of alcohol or drugs.
- ♦ You should be in good physical and mental health in order to handle your chain saw safely. Errors in judgement or execution can be serious or fatal. If you have any physical condition which strenuous work could worsen, check with your physician before using a chain saw. Do not operate when ill or fatigued, or under the influence of any substance or medication which could affect your vision, dexterity or judgement.

Personal equipment

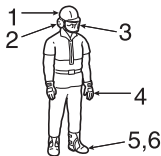

CAUTION

Stuffing ears with cotton is not recommended.

- ♦ Always wear approved goggles to protect your eyes. Wood chips, dust, snapping branches and other debris can be thrown by the cutting chain into the operator's facial area. Goggles may also offer limited protection in the event of the cutting chain hitting the operator in the eye area. If conditions warrant that a ventilated face shield be worn, goggles must be worn underneath it.
- ♦ ECHO advises wearing hearing protection at all times. If not followed, hearing loss can occur. You should reduce the risk of hearing damage by wearing either "headset" type protectors or ear plugs which are approved by an authorized organization.
- ♦ All persons who make part of their living using chain saws should be tested periodically for hearing deterioration.
- ♦ Always wear a cap or hat when working with a chain saw. A safety hard hat is highly recommended when felling or working under trees, or when objects can fall on you.
- ♦ Wear heavy duty, non-slip gloves for improved grip, and also for protection against cold and vibration.
- ♦ Safety tip shoes or boots with non-slip sole should be worn.
- ♦ Never wear loose clothing, unbuttoned jackets, flared sleeves and cuffs, scarves, tie-strings, neckties, cords, chains, jewellery, etc. which could snag the saw chain or underbrush.
- ♦ Clothing should be of sturdy, protective material. It should be snug-fitting to resist snagging, but roomy enough for freedom of movement.
- ♦ Trousers legs should not be flared or cuffed, and should be either tucked into the boot tops or trimmed short.
- ♦ Safety vests, leg chaps and logger's pants of ballistic material are available. It is the operator's responsibility to wear such additional protection if conditions warrant it.
- ♦ Never operate a chain saw when you are alone. Arrange to have someone remain within calling distance in case you need help.

Fuel



DANGER

- ♦ Petrol and fuel are extremely flammable.
If spilled or ignited by ignition source, it can cause fire and serious injury or property damage.
Extreme caution is required when handling petrol or fuel.
- ♦ After refuelling, tighten fuel cap firmly and check for leakage.
In case of fuel leakage, repair before starting operation since there is a danger of fire.

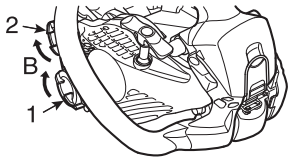
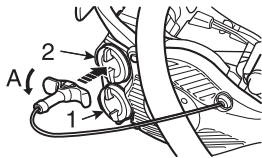

1. Oil tank cap
 2. Fuel tank cap
- A: Loosening direction
B: Tightening direction
- ♦ Use an appropriate type of fuel container.
 - ♦ Bring an extinguisher or shovel in case of fire.
Despite the precautions which can be taken, operating a chain saw, or just working in the forest, presents dangers.
 - ♦ Do not smoke or bring flame or sparks near to fuel supplies.
 - ♦ The fuel tank may be under pressure.
Always loosen the fuel cap and wait for pressure to be equalized before removing the cap.
 - ♦ When fuel tank cap or oil tank cap is difficult to remove by fingers, put the starter handle into the groove of cap and turn it anticlockwise.
 - ♦ Fill the fuel tank outdoors over bare ground and install the fuel cap securely.
Do not pour fuel indoors.
 - ♦ Wipe any spilled fuel off the unit.
 - ♦ Never refuel while the engine is still hot, or fuel a running engine.
 - ♦ Do not store the unit with fuel in its tank, because a fuel leak could start a fire.

Starting engine

DANGER

Do not drop start the chain saw, drop start puts chain saw in an insecure position and can result in injury.

Start the chain saw in a correct manner.

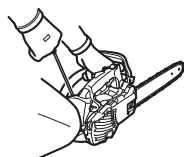
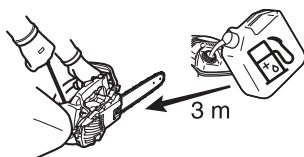

- ♦ Move the chain saw at least 3 m from the fuelling point before starting the engine.
- ♦ Do not allow other persons to be near the chain saw when you are starting or cutting with the chain saw.
Keep bystanders and animals out of the work area.
Do not let anyone hold wood for you to cut.
- ♦ Do not start cutting until you have a clear work area, secure footing and a planned retreat path from the falling tree.
- ♦ Before you start the engine, make sure that the saw chain is not contacting anything.
- ♦ Keep the handles dry, clean, and free of oil or fuel mixture.
- ♦ Operate the chain saw only in well-ventilated areas.
Exhaust gas, oil mist (from chain saw lubrication) or saw dust is harmful to health.
- ♦ When starting the chain saw place the unit on a flat ground and hold the front handle with left hand and hold firmly the rear end of rear handle with right knee and pull starter handle with right hand.

Transportation

1. Guide bar cover

- ♦ When transporting your chain saw, use the appropriate guide bar cover.
- ♦ Carry the chain saw with the engine stopped, the guide bar and saw chain to the rear, and the silencer away from your body.

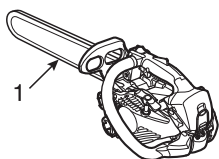

2. Kickback safety precautions

DANGER

Kickback safety precaution for chain saw users: kickback may occur when the nose or tip of the guide bar touches an object or when the wood closes in and pinches the saw chain in the cut.

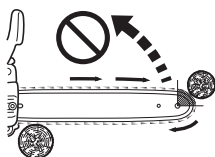
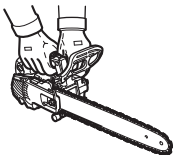
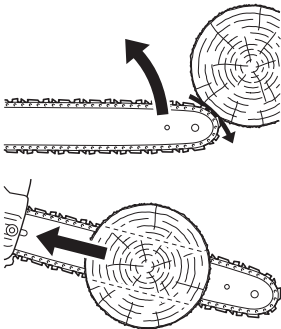

- ♦ In some cases, tip contact may cause a lightning-fast reverse reaction, kicking the guide bar up and back toward the operator (this is called a rotational kickback). Pinching the saw chain along the top of the guide bar may push the guide bar rapidly back toward the operator (this is called a linear kickback).
- ♦ Either of these reactions may cause you to lose control of the saw and come in contact with the moving chain, which could result in serious personal injury. As a chain saw user, you should take several steps to keep your cutting jobs free from accident or injury.
- ♦ With a basic understanding of kickback, you can reduce or eliminate the element of surprise. Sudden surprise contributes to accidents. Understand that rotational kickback is preventable by keeping an unshielded bar nose from touching an object or the ground.
- ♦ Do not operate a chain saw with one hand! Serious injury to the operator, helpers or bystanders may result from one-handed operation. For proper control, always use two hands when operating a chain saw, one of which operates the trigger. Otherwise, this can result in the chain saw "skating" or skidding, which can result in personal injury due to loss of control.
- ♦ Keep a good firm grip on the saw which both hands, with the right hand on the rear handle and the left hand on the front handle, when the engine is running. Use a firm grip with thumbs and fingers encircling the chain saw handles. A firm grip will help you reduce kickback and maintain control of the saw. Two hands must be used to control the saw at all times.
- ♦ Do not overreach or cut above chest height.
- ♦ Make sure that the area in which you are cutting is free from obstructions. Do not let the bar nose contact a log, branch, or any other obstruction which could be hit while you are operating the saw.
- ♦ Cutting at high engine speeds may reduce the likelihood of kickback. But cutting at part-throttle or low engine speeds may be preferable to control the chain saw in tight situations and may also reduce the likelihood of kickback.
- ♦ Follow manufacturer's sharpening and maintenance instructions for the saw chain.
- ♦ Use only replacement guide bars and chains specified by the manufacturer, or the acceptable equivalents of these guide bars and chains.

3. Other safety precautions

Vibration and cold



It is believed that a condition called Raynaud's Phenomenon, which affects the fingers of certain individuals, may be brought about by exposure to cold and vibration.

Accordingly, your ECHO chain saw has shock mounts designed to reduce the intensity of vibration received through the handles.

Exposure to cold and vibration may cause tingling and burning followed by loss of colour and numbness in the fingers.

We strongly recommend you take the following precautions because the minimum exposure which might trigger the ailment is unknown.

- ♦ Keep your body warm, especially the head and neck, feet and ankles, and hands and wrists.
- ♦ Maintain good blood circulation by performing vigorous arm exercises during frequent work breaks and also by not smoking.
- ♦ Limit the number of hours of chain saw operation.
Try to fill a part of each work day with jobs other than chain sawing.
- ♦ If you experience discomfort, redness and swelling of the fingers, followed by whitening and loss of feeling, consult your physician before further exposing yourself to cold and vibration.

Repetitive stress injuries

It is believed that over-using the muscles and tendons of the fingers, hands, arms and shoulders may cause soreness, swelling, numbness, weakness and extreme pain to the areas just mentioned.

To reduce the risk of repetitive stress injury, do the following:

- ♦ Avoid using your wrist in a bent, extended or twisted position.
Instead, try to maintain a straight wrist position.
Also, when grasping, use your whole hand, not just the thumb and index finger.
- ♦ Take periodic breaks to minimize repetition and rest your hands.
- ♦ Reduce the speed and force in which you do the repetitive movement.
- ♦ Do exercises to strengthen the hand and arm muscles.
- ♦ See a doctor if you feel tingling, numbness or pain in the fingers, hands, wrists or arms.

Relative to EU directive "Vibration"

EU Directive "Vibration" (2002/44/EC) was designed to protect people from safety and health risks arising from mechanical vibration of a machine by enforcing employers to limit a standardized 8 hour daily vibration exposure level, A(8).

Any person or organization that employs a person to operate a machine has to take the A(8) value into account when letting the person use it.

Mechanical vibration values (equivalent vibration value) of this machine, which shall be used as a guide to simplify the calculation of A(8) value, are as follows:

MODEL Type	CS-2511TES
Front / Left handle (m/s ²)	2.1
Rear / Right handle (m/s ²)	1.9

Machine conditions

WARNING

Do not modify a chain saw in any way.
Only attachments and parts supplied by ECHO or expressly approved by ECHO for use with the specific ECHO chain saw models are authorized.
Although certain unauthorized attachments are useable with the ECHO powerhead, their use may, in fact, be extremely dangerous.

- ♦ Do not operate a chain saw that is damaged, improperly adjusted, or not completely and securely assembled.
Do not operate the chain saw with a loose or defective silencer.
Be sure that the saw chain stops moving when the throttle control trigger is released.

Cutting



CAUTION

Do not touch hot surfaces of cylinder cover and silencer after you used the chain saw.

- ♦ Do not operate a chain saw in a tree unless you have been specifically trained to do so.
- ♦ Keep all parts of your body away from the saw chain when the engine is running.
- ♦ Use extreme caution when cutting small-size brush and saplings because slender material may catch the saw chain and be whipped toward you or pull you off balance.
- ♦ Stay on the uphill side when bucking or limbing logs which might roll when cut.
- ♦ When cutting a limb that is under tension, be alert for spring-back so that you will not be struck by the limb or chain saw when the tension in the wood fibres is released.
- ♦ Cutting while on a ladder is extremely dangerous because the ladder can slip and your control of the chain saw is limited.
Working aloft should be left to professionals.
- ♦ Keep both feet on the ground.
Do not work from off-the-ground positions.
- ♦ Stop the engine before setting the chain saw down.

Wood practices

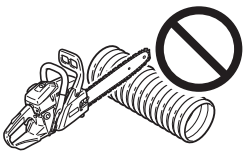

- ♦ Operating a chain saw safely requires a chain saw in proper working order, sound judgement, and knowledge of the methods which should be applied in each cutting situation.
- ♦ Do not let any person use your saw unless he has read this operator's manual and fully understands its instructions.
- ♦ Use your saw only to cut wood or wood products.
Do not cut solid metal, sheet metal, plastics or any non-wood materials.

Services

- ♦ All chain saw service operations, other than items listed in the operator's manual maintenance instructions, should be performed by competent service personnel.
(For example, if an improper tool is used to hold the flywheel in order to remove the clutch, structural damage to the flywheel could occur and subsequently could cause the flywheel to burst.)

Description

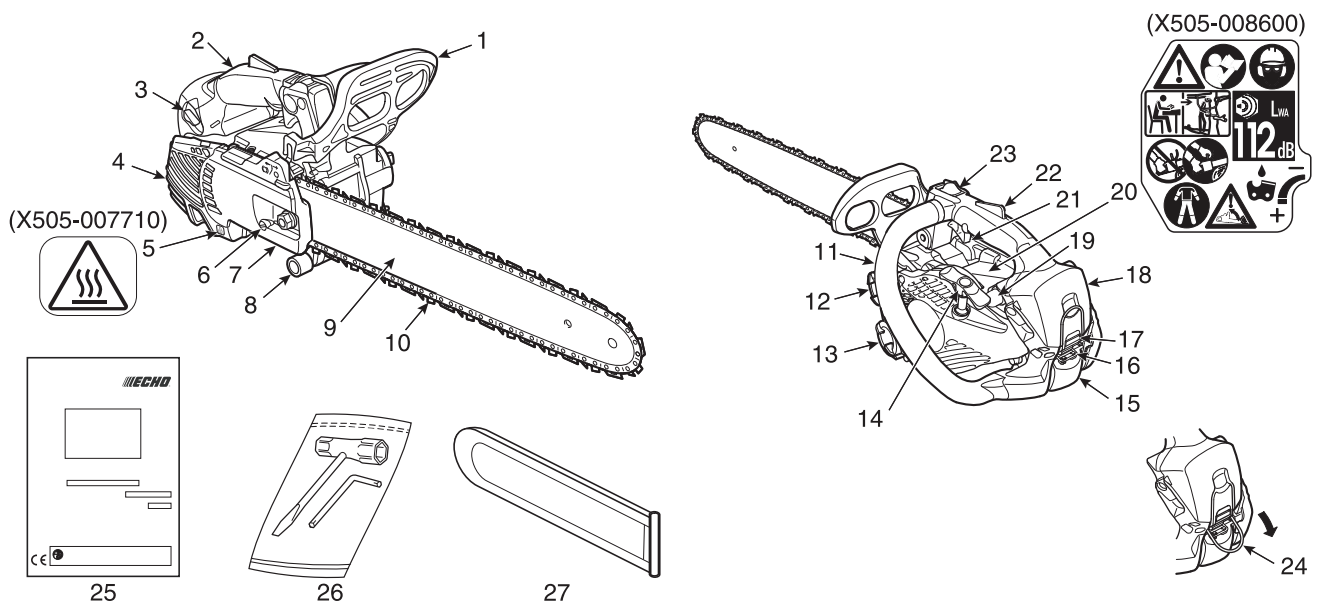

1. **Front hand guard** - Guard between the front handle and the saw chain for protecting the hand from injuries and aiding in control of the chain saw if the hand slips off the handle.
This guard is used to activate the chain brake which is to stop the saw chain rotation.
2. **Rear handle (for the right hand)** - Support handle located on the top of the engine housing.
3. **Choke control knob** - Device for enriching the fuel / air mixture in the carburettor to aid cold starting.
4. **Silencer cover** - Cover the silencer not to make operator touch to hot surface of silencer.
5. **Safety decal** - Part number X505-007710
6. **Chain tension adjuster** - Device to adjust chain tension.
7. **Clutch cover** - Protective cover to the guide bar, saw chain, clutch and sprocket when the chain saw is in use.
8. **Chain catcher** - A projection designed to reduce the risk of the operator's right hand from being hit by a chain which has broken or derailed from the guide bar during cutting.
9. **Guide bar** - The part that supports and guides the saw chain.
10. **Chain** - Chain, serving as a cutting tool.
11. **Front handle (for the left hand)** - Support handle located at the left side of the engine housing.
12. **Fuel tank cap** - For closing the fuel tank.
13. **Oil tank cap** - For closing the oil tank.
14. **Starter handle** - The grip of the starter, for starting the engine. **"ES" START**
15. **Spark plug cover** - Covers spark plug.
16. **Spark plug cover latch** - Device for installing the spark plug cover.
17. **Cleaner cover latch** - Device for installing the air cleaner cover.
18. **Air cleaner cover** - Covers air filter.
19. **Purge bulb (primer pump)** - When starting engine, push primer pump 3 or 4 times.
20. **Safety decal** - Part number X505-008600
21. **Throttle trigger** - Device activated by the operator's finger, for controlling the engine speed.
22. **Throttle trigger lockout** - A safety lever which must be depressed before the throttle trigger can be activated in order to prevent the accidental operation of the throttle trigger.
23. **Ignition switch** - Device for connecting and disconnecting the ignition system and thus allowing the engine to be started or stopped.
24. **Lifting hook** - If working off the ground the operator must be trained in safe climbing techniques and use of all recommended safety equipment.
25. **Operator's manual** - Included with unit.
Read before operation and keep for future reference to learn proper, safe operating techniques.
26. **Tools** - 13 x 16 mm T-wrench (combination screwdriver / spark plug socket) and L-wrench.
27. **Guide bar cover** - Device for covering the guide bar and saw chain during transport and other times when the chain saw is not in use.

Assembly

Mounting guide bar and chain

WARNING

For your own safety, always stop the engine before performing any of the following operations.

CAUTION

1. All adjustments should be made cold.
2. Always wear gloves when working on chain.
3. Do not operate with a loose chain.

NOTE

Move the chain brake lever (Front hand guard, Brake connector) fully rearward to remove or install the clutch cover to the chain saw.

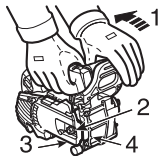

1. Release chain brake
2. A nut
3. Clutch cover
4. Spiked bumper; **option** (Part number C304-000000)

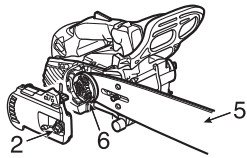

Install guide bar and chain as follows.

- ♦ Loosen a nut and remove clutch cover.

- ♦ Mount the bar and slide toward clutch to make saw chain installation easier.

5. Guide bar
6. Clutch

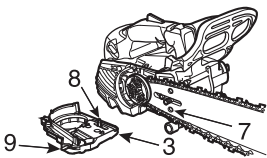

7. Bar hole
8. Tension adjuster pin
9. Brake connector

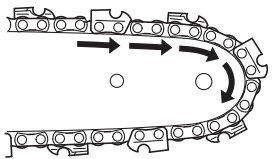

- ♦ Install saw chain as shown.
(Ensure cutters are pointing in the right direction)

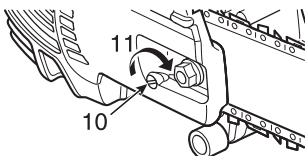

10. Tension adjuster
11. Direction to tension the chain

- ♦ Release the chain brake, and install the clutch cover over the guide bar stud.
Tighten a nut finger tight.
Ensure that chain tension adjuster fits into bar hole.

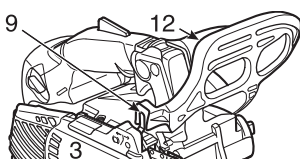

12. Front hand guard (Brake lever)

- ♦ Align the brake connector of the clutch cover to the groove on the side of the front hand guard.

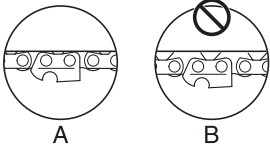

- ♦ Hold the bar nose up and turn the adjuster clockwise until the chain fits snugly against the underside of the bar.

A: Proper tension
B: Improper tension

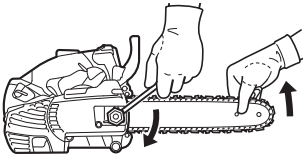

- ♦ Tighten the nut with the bar nose held up.
 - ♦ Pull the chain around the bar by hand.
- Loosen the adjustment if you feel tight spots.

Checking lifting hook

IMPORTANT

- ♦ If your chain saw falls from height or receives a strong impact to the lifting hook (harness ring), please check its integrity by opening the air cleaner cover (see page 31 "Air filter") to assess that the ring and its associated parts are not damaged or broken.
- ♦ In case of being damaged or broken, do not continue using the unit with the lifting hook (harness ring).
- ♦ If you have any doubt with regards to their condition, have the unit checked out by your nearest authorized ECHO dealer.

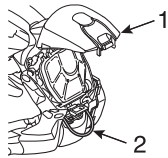

1. Air cleaner cover
2. Lifting hook (harness ring)

Operation

Fuel and lubricant

CAUTION

Whenever opening up the fuel tank, always loosen the cap very slowly and wait for the tank pressure to be equalized before removing the cap.



- ♦ Fuel is a mixture of regular grade petrol and an air-cooled 2-stroke engine oil of reputable brand name.
Minimum 89 Octane unleaded petrol is recommended.
Do not use fuel containing methyl alcohol or more than 10 % of ethyl alcohol.
- ♦ Recommended mixture ratio; 50 : 1 (2 %) for ISO-L-EGD Standard (ISO/CD13738), JASO FC, FD grade and ECHO Premium 50 : 1 oil.
 - Do not mix directly in engine fuel tank.
 - Avoid spilling petrol or oil.
Spilled fuel should always be wiped up.
 - Handle petrol with care, it is highly inflammable.
 - Always store fuel in approved container.

Chain lubricant



- ♦ Proper lubrication of the chain while in operation minimizes friction between the chain, the guide bar and sprocket and also clutch components such as needle bearing and clutch assembly.
Use ECHO genuine chain oil or ECHO recommended chain oil specially formulated for bars and chains for proper lubrication.
These oils contain tackifiers, anti-aging and anti-oxidizing agents.
Consult your ECHO dealer for the proper chain oil.
- ♦ Never use waste or reclaimed oil to avoid various malfunctions on oil system, clutch system, chain and guide bar.
Lubrication problems caused by the use of improper oil will void the warranty.
- ♦ Especially, vegetable based chain oil quickly turns to resin and adheres to oil pump, chain, guide bar, clutch needle bearing and clutch assembly.
It causes malfunctions and shorten product life.
Flush chain oil system with mineral or chemical based chain oil after use, if it is required to use vegetable oil due to local / municipal rule or any other reason.
- ♦ For a short time emergency operation, fresh SAE 10W-30 motor oil can be used.

Cap indication

Fuel and oil tanks are indicated by the following illustrations.

Fuel tank cap
(Orange)

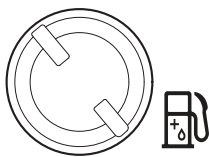

Chain oil tank cap
(Black)

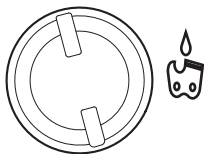

Winter operation

NOTE

- ♦ Push down the air shutter to cold position (snowman mark appears) when the outside air temperature is 5 °C or lower.
- ♦ For operation above 5 °C, return the air shutter to its original place.
- ♦ Failing to do so will cause the engine to be overheated.

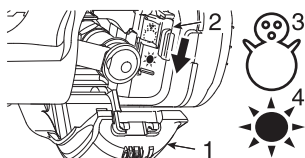

1. Spark plug cover
2. Air shutter
3. Cold weather position (push down; snowman mark)
4. Warm weather position (pull up; sun mark)

Use the air shutter to prevent carburettor troubles in winter.

- ♦ Open the spark plug cover (see page 33 "Spark plug cover").
- ♦ Push down the air shutter to cold weather position.
- ♦ For operation above 5 °C, return (pull up) the air shutter to its original place (sun mark appears).

Starting the cold engine

WARNING

- ♦ After choke control knob is turned and then knob is returned to original position, throttle remains a little open (latch condition).
- ♦ If engine is started in this latch condition, chain starts to turn.
Do not start engine before chain brake is activated.

CAUTION

1. After starting the engine, immediately squeeze and release throttle trigger for disengaging throttle latch and returning engine to idle, and pull front hand guard towards the operator immediately. (Chain brake RELEASED position)
2. Do not increase engine speed while chain brake is engaged.
3. Use the chain brake only in starting the engine or in emergencies.
4. Never use throttle latch for cutting.
Use it only when starting the engine.

NOTE

Do not pull starter rope out to the maximum position.
Do not allow starter handle to snap back against the casing.

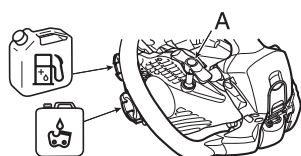

A: Starter handle "ES" START

- ♦ Fill the fuel tank with fuel mixture.
It is not permitted to fill fuel above the shoulder level of fuel tank.
- ♦ Fill the chain oil tank with lubricant.

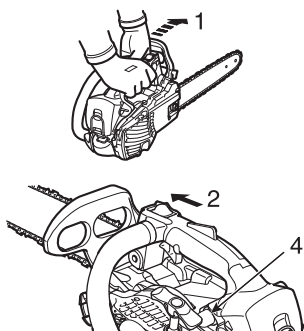

1. Chain brake ACTIVATED position
- ♦ Press hand guard forward.
(Chain brake ACTIVATED position)
2. Ignition switch (Run)
3. Choke control knob (Close)
4. Purge bulb (Primer pump)
- ♦ Place ignition switch in run position.

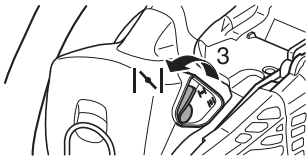

- ♦ Turn choke control knob anticlockwise (close).
- ♦ Push primer pump until fuel is visible in primer pump.

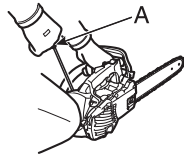

- ♦ Securely hold the chain saw.
When starting the chain saw place the unit on a flat ground and hold the front handle with left hand and hold firmly the rear end of rear handle with right knee and pull starter handle with right hand.
- ♦ Make sure guide bar and saw chain are not touching anything when starting the saw.
- ♦ Pull starter handle several times until first firing sound is heard.



5. Choke control knob (Open)
 - ♦ Turn choke control knob clockwise (open).
 - ♦ Pull starter handle until engine starts.
 - ♦ Pull throttle lever and the throttle latch will be released.

Starting the warm engine

1. Chain brake ACTIVATED position
 - ♦ Confirm there is fuel and chain oil in the tanks.
 - ♦ Press hand guard forward.
(Chain brake ACTIVATED position)
 - ♦ Place ignition switch in run position.

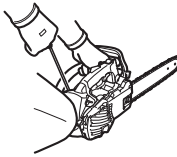
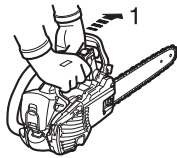

- ♦ Securely hold the chain saw.
- ♦ Pull starter handle.
- ♦ Choke may be used if necessary, but after first firing sound pull throttle trigger a little to release throttle latch and choke.
After choke control knob is turned and then knob is returned to original position, throttle remains a little open (latch condition).

Running

1. Chain brake RELEASED position
 2. Throttle trigger lockout
 3. Throttle trigger
- ♦ After engine starts, allow it to idle for a few minutes.
 - ♦ Pull front hand guard towards the operator immediately.
(Chain brake RELEASED position)

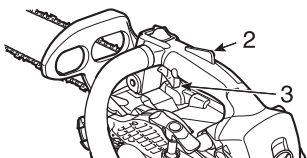
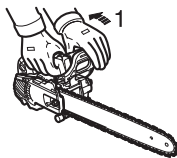

- ♦ Squeeze throttle trigger gradually to increase engine revolution.
- ♦ The chain starts moving when the engine reaches 4400 r/min approximately.
- ♦ Ensure proper acceleration and lubrication of saw chain and guide bar.
- ♦ Do not run the engine at high speed unnecessarily.
- ♦ Be sure that saw chain stops moving when throttle trigger is released.

Stopping the engine

NOTE

If engine does not stop, turn choke control knob anticlockwise to stop engine. Return the unit to your authorized ECHO dealer to check and repair ignition switch before starting the engine again.

1. Throttle trigger
2. Ignition switch

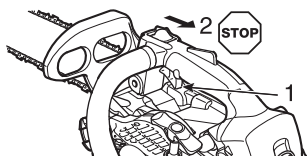

- ♦ Release throttle trigger and allow engine to idle.
- ♦ Place ignition switch in STOP position.

Checking chain tension

⚠ WARNING

Make sure that the engine is shut off when checking chain tension.

NOTE

Always loosen clutch cover nut before turning the chain tension adjuster, otherwise the clutch cover and tensioner will be damaged.

- ♦ Chain tension should be checked frequently during work and corrected if necessary.
- ♦ Tension the chain as tight as possible, but so it can still be pulled easily along the bar by hand.

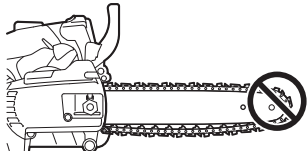

Chain lubrication test

- ♦ Hold the chain just above a dry surface and open the throttle to half speed for 30 seconds.
A thin line of "thrown" oil should be seen on the dry surface.

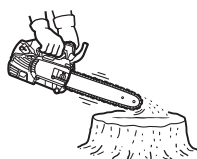

Pre cutting test

- ♦ Familiarize yourself with your chain saw before you start actual cutting.
- ♦ For this purpose it may be wise to practice by cutting some small logs or limbs several times.
- ♦ Do not allow either people or animals into the work area.
Multiple operators - Keep a safe distance between two or more operators when working together simultaneously.

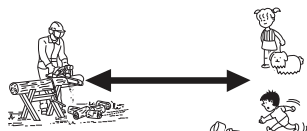

Correct use of chain brake

DANGER

Kickback motion is very hazardous.

If the tip of the bar touches wood or the like, the guide bar kicks back in an instant.

The chain brake reduces the possibility of injury due to kickback.

Always check that chain brake works properly before use.

NOTE

- For practice, while cutting a small tree, push the front guard forward to engage the brake.
- At all times, confirm whether the brake works properly before each task.
- If the chain brake is clogged with wood chips, function of the brake deteriorates a little. Always keep the device clean.
- Do not increase engine revolutions while the chain brake is engaged.
- Chain brake is used in emergencies. Do not use it unless absolutely necessary.
- When using throttle latch at starting, keep the chain brake in position. And after starting the engine, release the brake immediately.
- Never test the brake in an area where petrol fumes are present.

Chain brake

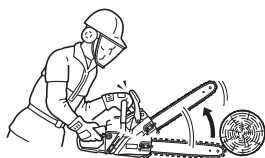

The chain brake's function is to stop chain rotation after a kickback.

It neither prevents nor reduces kickback.

Do not depend on the chain brake for protection against kickback.

Even with a chain brake, depend on your own good sense and proper cutting methods just as though there were no chain brake.

Even with normal use and proper maintenance, the response time of the brake may lengthen.

The following may interfere with the brake's ability to protect the operator:

- Saw wrongly held too close to operator's body. Kickback time may be too fast even for a perfectly maintained brake to work in time.
- The operator's hand may not be in position to contact the hand guard. Brake will not be tripped.
- Lack of proper maintenance lengthens the brake's stopping time, making it less effective.
- Dirt, grease, oil, pitch, etc. getting into the working parts of the mechanism may lengthen the stopping time.
- Wear and fatigue of the activating brake spring, and wear of the brake / clutch drum and pivot points may lengthen the brake's stopping time.
- A damaged hand guard and lever may render the brake inoperative.

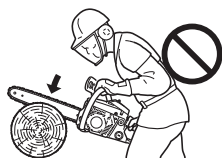

Checking the brake function of the brake

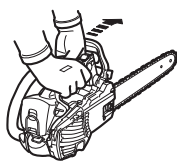

1. Place the chain saw on the ground.
2. Hold the handle with both hands and accelerate the engine to high speed by using the throttle trigger.
3. Operate the chain brake by turning your left wrist against the front hand guard whilst gripping the front handle.
4. The chain stop immediately.
5. Release the throttle trigger.

If the chain does not stop immediately, take the saw to your ECHO dealer to repair.

Release the chain brake

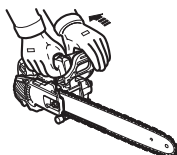

- ♦ When front hand guard is fully pulled towards the operator, chain brake is released.

Non-manual chain brake

IMPORTANT

When checking the operation of the non-manual chain brake, use a soft surface substance like wood to provide the impact so the saw chain is not damaged.

- 1). **End of the guide bar** may be placed at the height about 40 cm.
- 2). **Rear handle** should be gripped lightly with the right handle.

The non-manual chain brake stops the operation of the saw chain in such a manner that the kickback action produced at the end of the guide bar non-manually actuates the chain brake. To make sure that the non-manual chain brake operates properly, proceed as follows:

1. **Stop the engine of the chain saw.**
2. Operate the front and rear handles with hands (grip them lightly), so that the guide bar may be placed at the height of about 40 cm as shown in Fig.
3. Softly detach the left hand from the front handle, and touch the end of the guide bar against the wood or the like placed below so that the machine receives an impact. (* at this time the rear handle should be gripped lightly with right hand)
4. The impact is transferred to the brake lever, which actuates the chain brake.

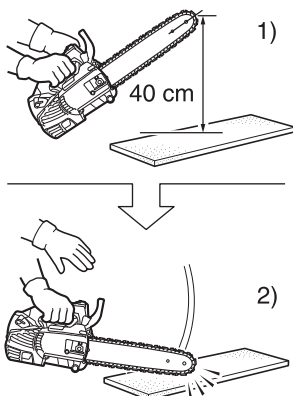

Cutting instruction

DANGER

Do not let the nose or tip of the guide bar touch anything while engine is running to avoid kickback.

General

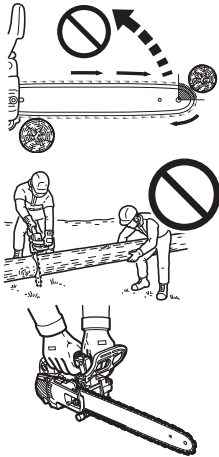

In all circumstances the operation of the chain saw is a one-man job.

It is difficult at times to take care of your own safety, so don't assume the responsibility for a helper as well.

After you have learned the basic techniques of using the saw, your best aid will be your own good common sense.

The accepted way to hold the saw is to stand to the left of the saw with your left hand on the front handle so you can operate the throttle trigger with your right index finger.

Before attempting to fell a tree, cut some small logs or limbs.

Be thoroughly familiar with the controls and the responses of the saw.

Start the engine, see that it is running properly.

Squeeze the trigger to open the throttle wide open, then start the cut.

It is not necessary to press down hard to make the saw cut.

If the chain is properly sharpened, the cutting should be relatively effortless.

Pushing the saw too hard will slow the engine and cutting will actually be more difficult.

Some material may adversely affect the housing of your chain saw.

(Example: palm tree acid, fertilizer etc.)

To avoid housing deterioration carefully remove all packed saw dust around clutch and guide bar area and wash with water.

Felling a tree

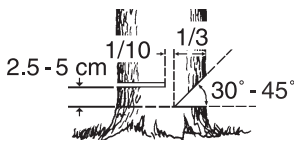
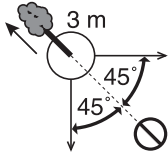

A falling tree can seriously damage anything it may hit - a car, a house, a fence, a power-line or another tree.

There are ways to make a tree fall where you want it, so first decide where that is! Before cutting, clear the area around the tree.

You will need good footing while working and you should be able to work the saw without hitting any obstacles.

Next select a path of retreat.

When the tree begins to fall you should retreat away from the direction of fall at a 45-degree angle and at least 3 m from the trunk to avoid the trunk kicking back over the stump.

Begin the cut on the side to which the tree is to fall.

- ♦ Notch: 1/3 of diameter and 30° to 45° angle
- ♦ Back cut: 2.5 to 5 cm higher
- ♦ Uncut hinge wood: 1/10 of diameter

Cut a notch approximately 1/3 of the way into the tree.

The position of this notch is important since the tree will try to fall "into" the notch.

The felling cut is made on the side opposite the notch.

Make the felling cut by placing spiked bumper 2.5 cm to 5 cm above the bottom of the notch and stop cutting at approximately 1/10 of diameter to the inner edge of the notch in order to leave the uncut portion of the wood as a hinge.

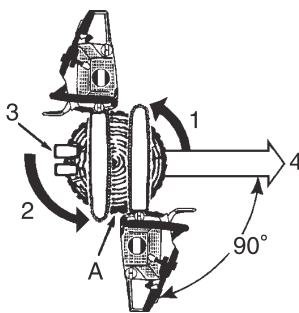

1. Notch cuts
 2. Back cut
 3. Wedges (when room)
 4. Fall
- A: Leave 1/10 of diameter hinge

Do not try to cut through to the notch with the felling cut.

The remaining wood between the notch cut and felling cut will act as a hinge when the tree falls, guiding it in the desired direction.

When the tree starts to fall, stop the engine, place the saw on the ground and make your retreat quickly.

Fell big tree.

1. Notching cuts
 2. Draw-across method
 3. Back cut
 4. Draw-across method
 5. Felling cuts
- A: Wedges

To fell big trees with a diameter exceeding twice the bar length, start the notching cuts from one side and draw the saw through to the other side of the notch.

Start the back cut on one side of the tree with the spiked bumper engaged, pivoting the saw through to form the desired hinge on that side.

Then remove the saw for the second cut.

Insert the saw in the first cut very carefully so as not to cause kickback.

The final cut is made by drawing the saw forward in the cut to reach the hinge.

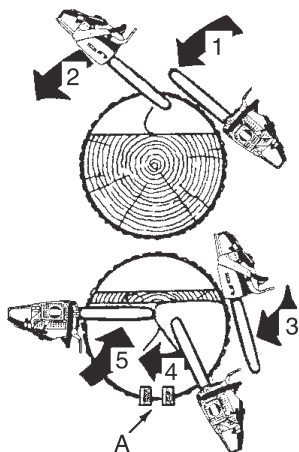

Limbing

WARNING

Limbing in the proximity of power line can result in electrocution.
Always switch off power supply before starting operation.

CAUTION

Don't saw above chest height.

Limbing a fallen tree is much the same as bucking.
Never remove a limb from a tree while it is supporting your weight.
Be careful of the tip touching other limbs.
Always use both hands.

Don't cut with the saw overhead or the bar in a vertical position.
If the saw should kickback, you may not have good enough control to prevent possible injury.

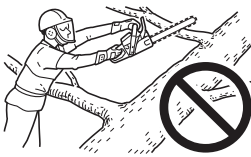

Know how limb is stressed

1. Leave supporting limbs till last.
2. Slide support logs under trunk.

Even when limbing, use of the spiked bumper makes it easy to control the chain saw and lessens kickback.

Bucking

CAUTION

Stay on the uphill side of logs.

Bucking is the sawing of a log or fallen tree into smaller pieces.
There are a few basic rules which apply to all bucking operations.
Keep both hands on the handles at all times.
Support logs if possible.

When cutting on a slope or hillside, always stand uphill.

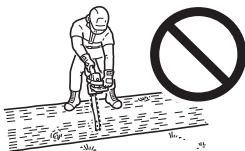

No standing on log.

Tension and compression in timber

WARNING

Never use throttle latch for cutting jobs.

CAUTION

If you have misjudged the effects of tension and compression, and cut from the wrong side, the timber will pinch the guide bar and chain, trapping it.

Racing the engine with the chain jammed will burn out your clutch.

If the chain should become jammed and the saw can not be removed from the cut do not force it out.

Stop the saw, force a wedge into the cut to open it up.

Never force the saw when it is jammed.

Do not force the saw into the cut.

A dull chain is unsafe and will cause excessive wear to the cutting attachments.

A good way to tell when the chain is dull is when fine saw dust comes out instead of chips.

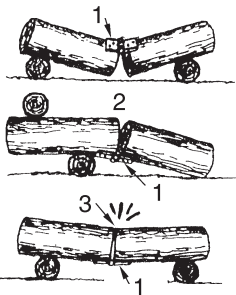

1. Hinge
2. Opened
3. Closed

A length of timber lying on the ground will be subject to tension and compression, depending at which points the major support is.

When timber is supported at its ends the compression side is at the top and the tension side is at the bottom.

To cut between these support points, make the first cut downwards approximately 1/3rd the timber diameter.

The second cut is made upwards and should meet the first cut.

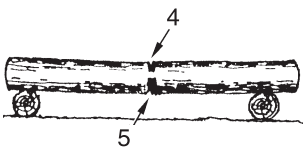

Heavy stress

4. 1/3 diameter. To avoid split.
5. Weakening cut to finish.

When the timber is supported at one end only, make the first cut upwards approximately 1/3rd the timber diameter.

The second cut is made downwards and should meet the first cut.

Overbuck

6. Down
7. Unsupported end

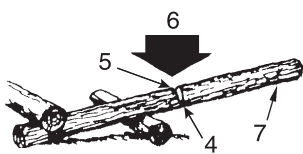

Underbuck

8. Up

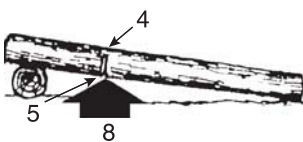

9. Wedge

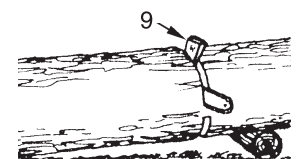

Make angled cut when one section may settle against the other.



Service maintenance guide

Area	Maintenance	Page	Before use	Monthly
Air filter	Clean / Replace	31	•	
Fuel system	Inspect	31	•	
Fuel filter	Inspect / Clean / Replace	31	•	
Oil filter	Inspect / Clean / Replace	31	•	
Spark plug	Inspect / Clean / Adjust / Replace	31		•
Cooling system	Inspect / Clean	32	•	
Guide bar	Inspect / Clean	32	•	
Sprocket / Clutch drum	Inspect / Replace	32	•	•
Carburettor	Adjust / Replace and adjust	32		•
Silencer	Inspect / Tighten / Clean	33	•O	
Chain brake	Inspect / Replace	21	•O	
Starter	Inspect	28	•	
Screws, bolts and nuts	Inspect, Tighten / Replace	-	•O	

WARNING

○ If not maintained properly, the product may pose a serious risk to physical health.

CAUTION

Before and after using the product, check the antivibration rubber or spring for making sure that it is not worn, cracked, or deformed.

NOTE

If not maintained properly, the product's performance may deteriorate.

IMPORTANT

Time intervals shown are maximum.
Actual use and your experience will determine the frequency of required maintenance.
If you continuously use vegetable based chain oil, inspect and do maintenance often.
When you find anything wrong, ask your ECHO dealer for repair.

Troubleshooting

Trouble		Cause	Remedy	
Engine	- hard to start - does not start			
Engine cranks	Fuel at carburettor Not fuel at carburettor	<ul style="list-style-type: none"> ♦ Fuel filter clogged ♦ Fuel line clogged ♦ Carburettor 	<ul style="list-style-type: none"> ♦ Clean or replace ♦ Clean ♦ Ask your ECHO dealer 	
	Fuel at cylinder No fuel at cylinder	<ul style="list-style-type: none"> ♦ Carburettor 	<ul style="list-style-type: none"> ♦ Ask your ECHO dealer 	
	Silencer wet with fuel		<ul style="list-style-type: none"> ♦ Fuel mixture is too rich 	<ul style="list-style-type: none"> ♦ Open choke ♦ Clean / replace air filter ♦ Adjust carburettor ♦ Ask your ECHO dealer
	Spark at end of plug wire No spark at end of plug wire	<ul style="list-style-type: none"> ♦ Ignition switch off ♦ Electrical problem 	<ul style="list-style-type: none"> ♦ Turn switch on ♦ Ask your ECHO dealer 	
	Spark at plug No spark at plug	<ul style="list-style-type: none"> ♦ Spark gap incorrect ♦ Covered with carbon ♦ Fouled with fuel ♦ Spark plug defective 	<ul style="list-style-type: none"> ♦ Adjust 0.6 to 0.7 mm ♦ Clean or replace ♦ Clean or replace ♦ Replace plug 	
Engine does not crank		<ul style="list-style-type: none"> ♦ Internal engine problem 	<ul style="list-style-type: none"> ♦ Ask your ECHO dealer 	
Engine runs	Dies or accelerates poorly	<ul style="list-style-type: none"> ♦ Air filter dirty ♦ Fuel filter dirty ♦ Fuel vent plugged ♦ Spark plug ♦ Carburettor ♦ Cooling system plugged ♦ Exhaust port / silencer plugged 	<ul style="list-style-type: none"> ♦ Clean or replace ♦ Clean or replace ♦ Clean ♦ Clean and adjust / replace ♦ Adjust ♦ Clean ♦ Clean 	
Rotating saw chain at idling speed		<ul style="list-style-type: none"> ♦ Carburettor ♦ Clutch damaged or binded 	<ul style="list-style-type: none"> ♦ Ask your ECHO dealer ♦ Ask your ECHO dealer 	

WARNING

- ♦ **All chain saw service operations, other than items listed in the Operator's Manual, should be performed by competent service personnel.**
- ♦ **Fuel vapors are extremely flammable and may cause fire and / or explosion.**
Never test for ignition spark by grounding spark plug near cylinder plug hole, otherwise serious personal injury may result.

NOTE

"ES" START (See page 2)

When starter grip cannot be pulled lightly, the trouble is diagnosed as failure of engine inside.

Please consult your dealer.

If disassembled inadvertently, it can cause injury.

Saw chain maintenance

WARNING

Switch off the engine before sharpening the chain.
Always wear gloves when working on chain.

CAUTION

The following faults will increase the risk of kickback considerably.

- 1) Top plate angle too large
- 2) File diameter too small
- 3) Depth gauge too large

NOTE

These angles are referred to as Oregon 25A, 25AP, 91PX and Carlton N1C-BL saw chains.
For other branded saw chain, follow it's chain manufacturer's instruction.

- ♦ Properly filed cutters are shown below.

A: Top plate angle N1C-BL; 35°, 25A, 25AP and 91PX; 30°



B: Top plate cutting angle N1C-BL; 60°, 25A, 25AP and 91PX; 55°

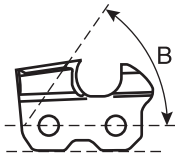

C: Depth gauge N1C-BL; 0.56 mm, 25A, 25AP and 91PX; 0.65 mm

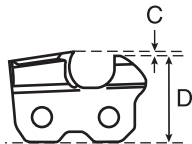

D: Parallel

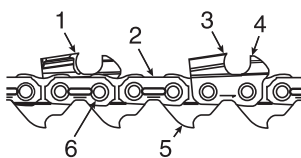

1. Left hand cutter
2. Tie strap
3. Right hand cutter
4. Depth gauge
5. Drive link
6. Rivet

Never operate a chain saw with a dull or damaged chain.

If the chain requires excessive pressure to cut or produces dust instead of wood chips then inspect the cutters for damage.

When sharpening the chain the objective will be to maintain the same angles and profiles throughout its life as when it was new.

Inspect the chain for damage or wear every time you refuel your chain saw.

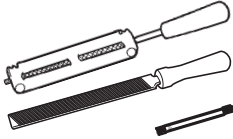

♦ Sharpening

In order to file the chain correctly you need: round file and file holder, flat file and a depth gauge tool.

By using the correct file size (4.0 mm Round file) and a file holder, it is easier to receive a good result.

Consult your ECHO dealer for correct sharpening tools and sizes.

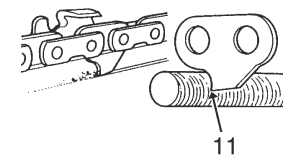
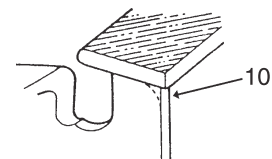
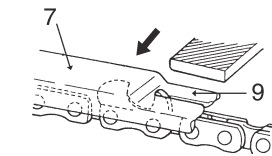
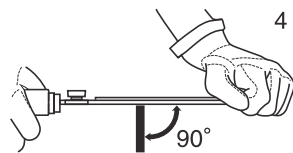
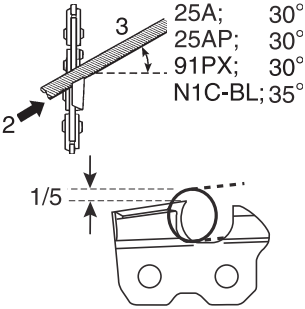
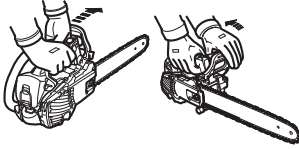

1. Lock the chain - push the front hand guard forward.
To rotate the chain - pull the front hand guard against front handle.
2. Your chain will have alternative left and right hand cutters.
Always sharpen from the inside out.
3. Keep the angle lines of the file holder parallel to the line of the chain and file the cutter back until the damaged area (side plate and top plate) has been removed.
4. Hold the file horizontally.
5. Avoid touching the tie straps with the file.
6. Sharpen the most damaged cutter first and then take all the other cutters back to the same length.
7. The depth control determines the thickness of wood chip produced and must be maintained correctly throughout the chain life.
8. As the cutter length is reduced, the depth control height is altered and must be reduced.
9. Position the depth gauge, and file off any of the depth control which protrudes.
10. Round off the front of the depth control to allow smooth cutting.
11. Drive link serves to remove sawdust from the groove of the guide bar.
Therefore, keep the lower edge of the drive link sharp.

When setting of the chain is finished, soak it in oil and wash away filings completely before using.

When the chain has been filed on the bar, supply sufficient oil to it, and rotate the chain slowly to wash away the filings before using again.

If the chain saw is operated with filings clogged in the groove, the saw chain and the guide bar will be damaged prematurely.

If the saw chain becomes soiled with resin for instance, clean it with kerosene and soak it in oil.

Service

- ♦ If you have any questions or problems, please contact your ECHO dealer.

Air filter

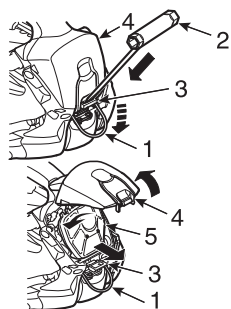

1. Lifting hook
2. T-wrench
3. Cleaner cover latch
4. Air cleaner cover
5. Air filter

- ♦ Check before every use.
- ♦ Close choke.
- ♦ Raise the lifting hook, and towards the lower end.
- ♦ Release the cleaner cover latch with T-wrench, and remove the air cleaner cover and the air filter.
Brush off dust lightly, or wash it in a non-flammable solvent if necessary, or replace the air filter.
- ♦ Dry it completely before installation.
- ♦ Reinstall the air filter and cover, engage latch and return the lifting hook.

Check fuel system

- ♦ Check before every use.
- ♦ After refuelling, make sure fuel does not leak or exude from around fuel pipe, fuel grommet or fuel tank cap.
- ♦ In case of fuel leakage or exudation there is a danger of fire.
Stop using the machine immediately and request your dealer to inspect or replace.

Fuel filter



**Petrol and fuel are extremely flammable.
Extreme caution is required when handling petrol or fuel.**

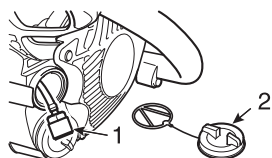

1. Fuel filter
2. Fuel tank cap

- ♦ Check periodically.
 - Do not allow dust to enter fuel tank.
 - A clogged filter will cause difficulty in starting engine or abnormalities in engine performance.
 - Pick up the fuel filter through fuel inlet port with a piece of steel wire or the like.
 - When the filter is dirty, replace it.
 - When the inside of the fuel tank is dirty, it can be cleaned by rinsing the tank out with petrol.

Oil filter

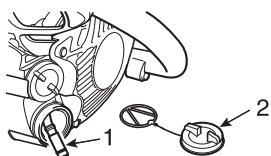

1. Oil filter
2. Oil tank cap

- ♦ Check periodically.
 - Do not allow dust to enter oil tank.
 - A clogged oil filter will affect the normal lubricating system.
 - Pick it up through oil filling hole with a piece of steel wire or the like.
 - If the filter is dirty, wash it in petrol or replace it.
 - When the inside of the oil tank gets dirty, it can be cleaned by rinsing the tank out with petrol.

Spark plug

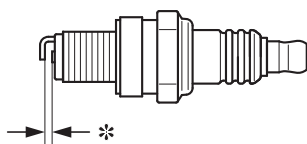

- * Spark plug gap: 0.6 to 0.7 mm
- ♦ Check periodically.
 - The standard spark gap is 0.6 to 0.7 mm.
 - Correct the spark gap if it is wider or narrower than the standard gap.
- ♦ Fastening torque: 10 to 15 N•m (100 to 150 kgf•cm)

Cylinder fins (Cooling system)

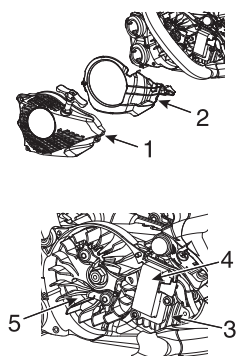

1. Recoil starter
 2. Air guide plate
- ♦ Use a wood or plastic scraping tool and a soft brush to remove dirt and dust.
 - ♦ Check periodically.
 - ♦ Remove the recoil starter and the air guide plate.
 - ♦ Remove dirt and dust from the recoil starter and the air guide plate.
3. Cylinder fins
 4. Ignition coil
 5. Flywheel magneto
- ♦ Clogged fins will result in poor engine cooling.
 - ♦ Remove dirt and dust from between fins to let cooling air pass easily.
 - ♦ Clean the periphery of the ignition coil and the flywheel magneto.
 - ♦ Assemble the components in reverse order.

Guide bar

NOTE

When replacing guide bar or saw chain, ask your ECHO dealer.

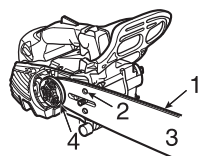

1. Groove
2. Oil hole
3. Guide bar
4. Sprocket

- ♦ Clean before using.
 - Clean the groove of the guide bar with a small screw driver, for example.
 - Clean oil holes with a wire.
- ♦ Reverse guide bar periodically.
- ♦ Check sprocket and the clutch and clean the bar mount area before installation of the guide bar.
 - Replace either or both if worn.

Sprocket / Clutch drum

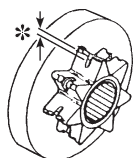

- * Worn out: 0.5 mm
- ♦ The damaged sprocket will cause premature damage or wear of saw chain.
 - When the sprocket has worn out 0.5 mm or more, replace it.
- ♦ Check sprocket when you install new chain.
 - Replace it if worn.
- ♦ Check clutch drum, if it rotates freely and smoothly.
 - If not, ask your dealer for repair.

Carburettor

⚠ CAUTION

When starting, idle speed adjuster (T) should be adjusted not to rotate the saw chain.
When there is some trouble with the carburettor, contact your dealer.



T: Idle speed adjuster

- ♦ Do not adjust the carburettor unless necessary.
- ♦ To adjust the carburettor proceed as follows:
 - Start engine and allow it to run at high idle until warm.
 - Turn the idle speed adjuster (T) anticlockwise until the saw chain stops moving.
 - Turn idle speed adjuster (T) anticlockwise an additional 1/2 turn.
 - Accelerate to full throttle to check for smooth transition from idle to full throttle.

Automatic oiler

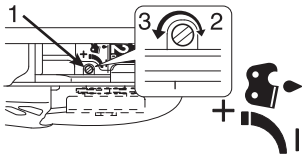

1. Oil adjusting screw
2. Decrease
3. Increase

- ♦ The discharge volume of the automatic oiler is adjusted to 7 mL/min approximately at 7000 r/min, prior to shipment from factory.
 - To increase the delivery volume, turn the adjusting screw anticlockwise. When the adjusting screw touches stopper and stops, this position indicates maximum discharge volume. (13 mL/min at 7000 r/min)
 - Do not turn the adjusting screw beyond the maximum or minimum limit of volume adjustment.

Spark plug cover

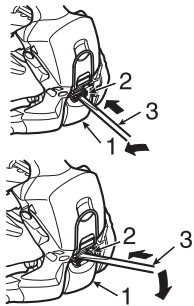

1. Spark plug cover
2. Spark plug cover latch
3. T-wrench

- ♦ Release the spark plug cover latch with T-wrench.
- ♦ Inspect the spark plug, clean or replace if damaged.
- ♦ Reinstall the spark plug and cover, engage latch with T-wrench.

Silencer

NOTE

Carbon deposits in silencer will cause drop in engine output.
The spark arrester screen must be checked periodically.

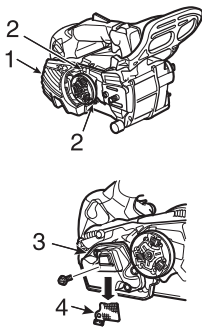

1. Silencer cover
2. Two bolts

Remove two bolts and the silencer cover.

3. Silencer
4. Spark arrester screen

- ♦ Remove the spark plug lead.
- ♦ Remove the spark arrester screen from the silencer body.
- ♦ Clean carbon deposits from the silencer components.
- ♦ Replace the screen if it is cracked, or has holes burned through.
- ♦ Assemble the components in reverse order.

Replacement guide bar and chain

Length cm	Guide bar	Chain	Clutch drum (Part number)
20	C20S91-35SA- ET	91PX-35E	(A556-001720)
25	C25S91-40SL- ET	91PX-40E	
30	C30S91-47ML- ET	91PX-47E	
20	C20H25-52CL- ED	25AP-52E	(A556-001710)
25	C25H25-60CL- ET	25AP-60E	
	C25H25-60CLD ED		

Storage

Long term storage (Over 30 days)

WARNING

Do not store in an enclosure where fuel fumes may accumulate or reach an open flame or spark.

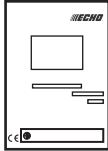

NOTE

For future reference, you should keep this operator's manual.

Do not store your unit for a prolonged period of time (30 days or longer) without performing protective storage maintenance which includes the following:

1. Drain the fuel tank completely and pull the recoil starter handle several times to remove fuel from the carburettor.
2. Always store fuel in approved container.
3. Place the ignition switch in the "STOP" position.
4. Remove accumulation of grease, oil, dirt and debris from exterior of unit.
5. Perform all periodic lubrication and services that are required.
6. Tighten all the screws, bolts and nuts.
7. Remove the spark plug and pour 10 mL of fresh, clean, two-stroke engine oil into the cylinder through the spark plug hole.
 - A. Place a clean cloth over the spark plug hole.
 - B. Pull the recoil starter handle 2 or 3 times to distribute the oil inside the cylinder.
 - C. Observe the piston location through the spark plug hole.

Pull the recoil starter handle slowly until the piston reaches the top of its travel and leave it there.
8. Install the spark plug (Do not connect ignition cable).
9. Cover the chain and the guide bar with the guide bar cover before putting them in storage.
10. Store unit in a dry, dust free place, out of the reach of children and other unauthorized persons.

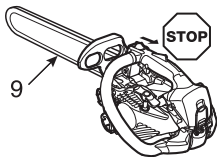

Disposal procedure



- ♦ Dispose of waste oil in accordance with local regulations.
- ♦ Major plastic parts making up the product have codes showing their materials. The codes refer to the following materials; dispose of those plastic parts in accordance with local regulations.

Mark	Material
>PA6-GF<	Nylon 6 - Glass fibre
>PA66-GF<	Nylon 66 - Glass fibre
>PP-GF<	Polypropylene - Glass fibre
>PE-HD<	Polyethylene

- ♦ Please contact your ECHO dealer in case you do not know how you should dispose of waste oil / plastic parts.

Specifications

Model	CS-2511TES		
External dimensions: Length x Width x Height	mm	243 x 205 x 196	
Mass: Saw without guide bar and chain, empty tanks	kg	2.3	
Volume: Fuel tank Tank for chain lubrication oil Fuel (Mixture ratio) Oil (Chain oil)	mL mL	190 140 Regular grade petrol. Minimum 89 Octane unleaded petrol is recommended. Do not use fuel containing methyl alcohol or more than 10 % of ethyl alcohol. 50 : 1 (2 %) for ISO-L-EGD Standard (ISO/CD13738), JASO FC, FD grade and ECHO Premium 50 : 1 oil. Special chain oil or motor oil	
Guide bar:		Sprocket nose bar	Carving bar
Cutting length: All specified usable cutting lengths of guide bar	mm	200, 250, 300	200, 250
Chain: Specified pitch Specified gauge (thickness of drive links) Type of guide bar Guide bar gauge Type of chain Chain speed at maximum engine speed Lubrication	mm mm cm mm m/s	9.53 (3/8 inch) 1.27 (0.050 inch) 20, 25, 30 (ECHO) 1.27 (0.050 inch) Carlton N1C-BL Oregon 91PX 24.2 Adjustable automatic oil pump	6.35 (1/4 inch) 1.27 (0.050 inch) 20, 25 (ECHO) 1.27 (0.050 inch) Oregon 25A, 25AP 21.5
Sprocket: Specified number of teeth		6	8
Engine: Type Carburettor Magneto Spark plug Starter Power transmission Engine displacement Maximum shaft brake power (ISO 7293) Recommended maximum speed with cutting attachment Recommended speed at idling	mL (cm ³) kW r/min r/min	Air cooled 2-stroke single cylinder Diaphragm type Flywheel magneto, CDI system NGK CMR7H Recoil starter " ES " START (See page 2) Automatic centrifugal clutch 25.0 1.10 12700 3200 (2800 - 3600)	
Sound pressure level: (ISO 22868) L _{pAeq} = Uncertainty	dB(A) dB(A)	99.6 1.5	
Guaranteed sound power level: (2000/14/EC) L _{WAav} =	dB(A)	112	
Vibration: (ISO 22867) Declared values a _{hveq} Front handle Rear handle Uncertainty	m/s ² m/s ² m/s ²	3.5 4.0 1.3	
Other devices:		Front hand guard, Throttle trigger lockout, Chain catcher, Chain brake, Anti-vibration device, Spark arrester screen	
Option:		Spiked bumper	

Declaration of conformity

The undersigned manufacturer:

**YAMABIKO CORPORATION
7-2 SUEHIROCHO 1-CHOME
OHME ; TOKYO 198-8760
JAPAN**

This declaration of conformity is issued under the sole responsibility of the manufacturer.

declares that the hereunder specified new unit:

PORTABLE CHAIN SAW

**Brand: ECHO
Type: CS-2511TES**

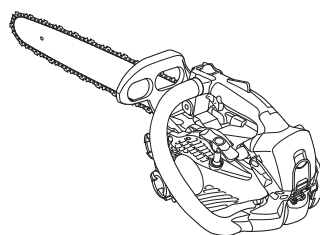

complies with:

- * the requirements of Machinery Directive **2006/42/EC**
(use of harmonized standard **ISO 11681-2 (2011)**)
and has been granted "CE Type Approval"
Certificate No.: TI(E)/MD(2) - ECTE/244/17082016
Technical File Reference: TCF 1-79-3
by the hereunder listed **Notified Body Number: 0673**

Technology International (Europe) Limited
56 Shrivenham Hundred Business Park
Shrivenham, Swindon, SN6 8TY, United Kingdom

- * the requirements of Directive **2014/30/EU**
(use of harmonized standard **EN ISO 14982 (2009)**)
- * the requirements of Directive **2000/14/EC**

Conformity assessment procedure followed **ANNEX V**
Measured sound power level: **109 dB(A)**
Guaranteed sound power level: **112 dB(A)**

CS-2511TES Serial Number 37001001 and up

Tokyo,
August 1st 2016

YAMABIKO CORPORATION

Masayuki Kimura

M. Kimura
General Manager
Quality Assurance Dept.

**The authorized representative in Europe who is authorized to
compile the technical file:**

Company: Atlantic Bridge Limited
Address: Atlantic House, PO Box 4800, Earley,
Reading RG5 4GB, United Kingdom

Mr. Philip Wicks

YAMABIKO CORPORATION

7-2 SUEHIROCHO 1-CHOME, OHME, TOKYO 198-8760, JAPAN

PHONE: 81-428-32-6118. FAX: 81-428-32-6145.



X750 - 028 00 0
X750 333-080 0



DE DEUTSCH
(Original-Anleitung)

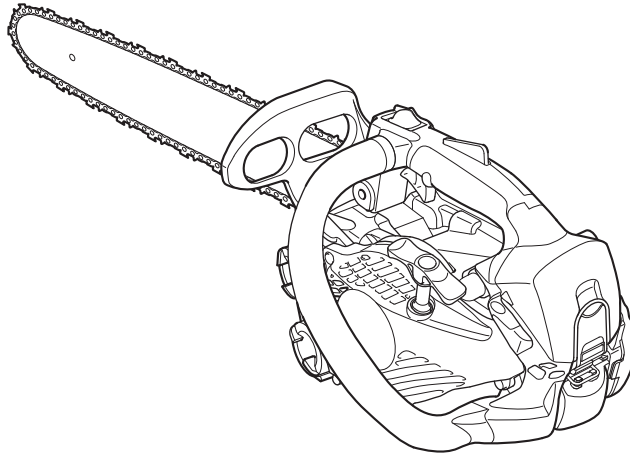

BEDIENUNGSANLEITUNG

MOTORSÄGE CS-2511TES

WARNUNG



Diese Motorsäge ist speziell für die Baumpflege durch einen geschulten Bediener ausgelegt. Lesen Sie die Bedienungsanleitung sorgfältig durch, und befolgen Sie die Sicherheitsregeln. Andernfalls besteht das Risiko schwerer Verletzungen.



Einführung

Diese Motorsäge dient zum Schneiden von Holz oder Holzprodukten.
Schneiden Sie nie Festmetall, Blech, Kunststoff oder anderes Material, das nicht aus Holz ist.

Es ist wichtig, dass Ihnen vor Inbetriebnahme der Motorsäge alle Vorsichtsmaßnahmen geläufig sind.
Die falsche Handhabung der Motorsäge kann zu schweren Körperverletzungen führen.
Lassen Sie nie Kinder mit der Säge arbeiten.

Das vorliegende Handbuch enthält die erforderlichen Hinweise für sicheren Betrieb, zur korrekten Verwendung sowie zur Wartung und Instandhaltung Ihrer ECHO-Motorsäge.
Befolgen Sie diese Anweisungen, um sicherzustellen, dass die Motorsäge in gutem Zustand ist und eine lange Nutzungsdauer erreicht.
Bewahren Sie diese Bedienungsanleitung gut auf, damit Sie auch zu einem späteren Zeitpunkt etwas nachlesen können.
Sollte diese Bedienungsanleitung nicht mehr verfügbar oder verloren gegangen sein, besorgen Sie sich bitte eine neue Anleitung von Ihrem ECHO-Händler.

Wenn Sie dieses Gerät mieten oder es einer Person zur Bedienung überlassen, übergeben Sie immer diese Bedienungsanleitung, die Erläuterungen und Anweisungen enthält.
Wenn Sie ein Produkt bzw. Gerät weitergeben, übergeben Sie unbedingt auch die Bedienungsanleitung.

Die in den vorliegenden Unterlagen enthaltenen Spezifikationen, Beschreibungen und Illustrationen entsprechen den zum Zeitpunkt der Veröffentlichung vorliegenden Kenntnissen, können jedoch jederzeit und ohne Vorankündigung geändert werden.
Die Illustrationen enthalten unter Umständen optionale Ausrüstung und Zubehör, welche(s) nicht unbedingt zur serienmäßigen Ausrüstung gehört.
Dieses Gerät wird mit nicht angebrachter Führungsschiene (Schwert) und Sägekette ausgeliefert.
Bringen Sie Führungsschiene und Kette an.
Wenn dieses Handbuch Anweisungen enthält, die Ihnen unklar erscheinen, wenden Sie sich an Ihren ECHO-Händler.

Sonderfunktion dieses Modells: „ES-Start“

Der „ES-Start“ erzeugt ausreichend Drehmoment, um die Kurbelwelle auf die für die Zündung erforderliche Drehzahl zu beschleunigen, wobei kaum Rückschlag entsteht.

Der „ES“-Start erleichtert das Starten des Motors erheblich.

Hersteller

YAMABIKO CORPORATION

7-2 SUEHIROCHO 1-CHOME, OHME, TOKIO 198-8760, JAPAN

Autorisierter Repräsentant in Europa

Atlantic Bridge Limited

Atlantic House, PO Box 4800, Earley, Reading RG5 4GB, Vereinigtes Königreich

Sicherheitsaufkleber und Symbole	4
Richtlinien zur Betriebssicherheit.....	5
0. Motorsäge für die Baumpflege.....	5
1. Allgemeine Sicherheitsregeln	8
2. Vorsichtsmaßnahmen gegen Rückschlag	11
3. Allgemeine Sicherheitshinweise	12
Beschreibung.....	14
Zusammenbau.....	15
Montage der Führungsschiene und Kette.....	15
Überprüfen des Hakens.....	16
Betrieb	17
Kraftstoff und Schmiermittel.....	17
Kettenschmierung.....	17
Deckelsymbole	17
Winterbetrieb	18
Kaltstart	18
Warmstart	19
Laufender Motor	19
Stoppen des Motors	20
Überprüfen der Kettenspannung	20
Überprüfung der Kettenschmierung.....	20
Arbeitsvorbereitung.....	20
Richtige Verwendung der Kettenbremse	21
Kettenbremse	21
Überprüfung der Bremsfunktion.....	22
Lösen der Kettenbremse.	22
Automatische Kettenbremse.....	22
Anweisungen zum Sägen	23
Allgemeines	23
Fällen eines Baums	24
Entasten	25
Zerkleinern.....	25
Zug und Druck bei Holz	26
Anweisungen zu Pflege und Wartung.....	27
Behebung von Betriebsstörungen	28
Schärfen der Sägekette	29
Wartung	31
Luftfilter	31
Überprüfen des Kraftstoffsystems	31
Kraftstofffilter	31
Ölfilter	31
Zündkerze.....	31
Zylinderrippen (Kühlsystem)	32
Führungsschiene	32
Kettenrad / Kupplungsglocke.....	32
Vergaser	32
Automatische Ölpumpe	33
Zündkerzenabdeckung	33
Schalldämpfer.....	33
Ersetzen von Führungsschiene und Kette.....	33
Lagerung.....	34
Langfristige Lagerung (über 30 Tage)	34
Entsorgungshinweise.....	35
Technische Daten	36
Konformitätserklärung.....	37

Sicherheitsaufkleber und Symbole

GEFAHR

Dieses Symbol macht in Verbindung mit dem Wort „GEFAHR“ auf Handlungen oder Bedingungen aufmerksam, die zu schweren Verletzungen oder zum Tod von Bedienpersonal und umstehenden Personen führen.

WARNUNG

Dieses Symbol macht in Verbindung mit dem Wort „WARNUNG“ auf Handlungen oder Bedingungen aufmerksam, die zu schweren Verletzungen oder zum Tod von Bedienpersonal und umstehenden Personen führen können.

VORSICHT















„VORSICHT“ warnt vor einer Gefahrensituation, in der es zu leichten bis mäßigen Verletzungen kommen kann.



Ein Kreis mit umgekehrtem Schrägstrich bedeutet, dass das Dargestellte unzulässig ist.

HINWEIS

Hinweise dieser Art enthalten Tipps zur Verwendung, Pflege und Wartung des Produkts.

Symbol	Beschreibung des Symbols	Symbol	Beschreibung des Symbols
	Lesen Sie die Bedienungsanleitung sorgfältig durch		Kettenbremsenbetätigung
	Diese Motorsäge ist nur für routinierte Sägenanwender vorgesehen.		Öl- und Benzingemisch
	Einhandbetrieb der Säge kann gefährlich sein.		Kettenölnachfüllung
	Es muss geeigneter Gehör-, Augen- und Kopfschutz benutzt werden.		Kettenöl - Mengenregulierung
	Verwenden Sie geeigneten Fuß-/ Bein- und Hand-/ Armschutz.		Kraftstoffpumpe
	Warnung! Rückschlag möglich!		Justieren des Vergasers - Leerlaufdrehzahl
	Achtung, heiße Bereiche		Garantierter Schalleistungspegel
	NOTAUS		

Beachten Sie diesen Sicherheitsaufkleber am Gerät. Die Gerätedarstellung im Abschnitt „Beschreibung“ zeigt Ihnen, an welcher Stelle er sich befindet.

Vergewissern Sie sich, dass der Sicherheitsaufkleber leserlich und verständlich ist, und befolgen Sie die entsprechenden Sicherheitshinweise. Falls ein Aufkleber unleserlich geworden ist, bestellen Sie bei Ihrem ECHO-Händler einen neuen.

Richtlinien zur Betriebssicherheit

0. Motorsäge für die Baumpflege

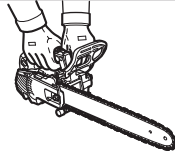

HINWEIS

Ersetzen Sie die Führungsschiene oder die Sägekette nur durch Teile, die von ECHO zugelassen sind.

- ♦ Die Säge ist speziell für die Baumpflege ausgelegt, d. h. für die Arbeit oben in Bäumen, und darf bei solchen Arbeiten nur von geschulten Bedienern verwendet werden. Einhandbetrieb der Säge kann gefährlich sein.
- ♦ Seien Sie vorsichtig, da die Säge abrutschen und zurückprallen kann. Größere Gefahr entsteht durch Zurückschlagen. Verlieren Sie nicht das Gleichgewicht, wenn am Ende des Schnitts die Säge „fällt“.
- ♦ Bei Arbeiten in der Höhe muss der Bediener sichere Klettertechniken beherrschen und alle empfohlene Sicherheitsausrüstung wie Sicherheitsgurt, Schlingen, Riemen, Seile und Karabiner für sich sowie für die Säge verwenden.
- ♦ Wenn eine Motorsäge mithilfe eines an einem Lasthaken befestigten Seils für den Einsatz im Baum hochgezogen wird, stellen Sie sicher, dass der Lasthaken nicht überlastet wird.

Allgemeine Anforderungen

Wer mit Seil und Sicherheitsgurt gesichert in der Höhe eine Motorsäge für Baumpflege bedient, darf nie allein arbeiten.

Er muss von einem Arbeiter am Boden unterstützt werden, der für entsprechende Notfallhilfe geschult ist.

Bediener von Baumpflege-Motorsägen müssen für solche Arbeiten allgemeine sichere Klettertechniken und die Methoden der richtigen Arbeitspositionierung beherrschen und ordnungsgemäß mit Sicherheitsgurten, Seilen, Riemen, Karabinern und sonstiger Ausrüstung versehen sein, die sowohl für sie selbst als auch für die Säge sichere Arbeitspositionen gewährleistet.

Vorbereitung für den Einsatz der Säge im Baum

Der Arbeiter am Boden muss die Motorsäge prüfen, betanken, starten und warmlaufen lassen. Dann muss er sie ausschalten, bevor sie zum Bediener in den Baum hochgezogen wird. Die Motorsäge muss mit einem passenden Riemen für die Befestigung am Sicherheitsgurt des Bedieners versehen werden.

Beispiel für die Befestigung einer Motorsäge am Sicherheitsgurt des Bedieners

- Sichern Sie den Riemen um den Befestigungspunkt hinten an der Säge.
- Stellen Sie passende Karabiner bereit, damit die Säge indirekt (d. h. über einen Riemen) oder direkt (d. h. am Befestigungspunkt auf der Säge) am Sicherheitsgurt des Bedieners befestigt werden kann.
- Stellen Sie sicher, dass die Säge sicher befestigt ist, wenn sie zum Bediener hochgezogen wird.
- Stellen Sie sicher, dass die Säge am Sicherheitsgurt befestigt ist, bevor sie vom Hebewerkzeug gelöst wird.

Die Möglichkeit, die Säge direkt am Sicherheitsgurt zu befestigen, reduziert die Gefahr von Beschädigungen bei Bewegungen im Baum.

Schalten Sie die Säge immer aus, wenn sie direkt am Sicherheitsgurt befestigt ist.

Beispiel für die Befestigung einer Motorsäge am hinteren Mittelpunkt des Sicherheitsgurts

Die Säge darf nur an den empfohlenen Befestigungspunkten des Sicherheitsgurts befestigt werden.

Diese können sich an den Mittelpunkten (vorn oder hinten) oder an den Seiten befinden. Wenn möglich, befestigen Sie die Säge am hinteren Mittelpunkt, damit sie sich nicht in den Kletterseilen verfängt und ihr Gewicht in Verlängerung der Wirbelsäule des Bedieners wirkt. Bei jedem Wechsel von einem Befestigungspunkt zu einem anderen muss der Bediener sich vergewissern, dass die Säge in der neuen Position gesichert ist, bevor er sie vom bisherigen Befestigungspunkt löst.



Verwendung der Motorsäge im Baum

Eine Untersuchung von Unfällen mit diesen Sägen bei Baumpflegeeinsätzen zeigt als Hauptursache, dass sie unsachgemäß im Einhandbetrieb verwendet wurden.

Bei der überwiegenden Mehrheit der Unfälle hatten die Bediener keine sichere Arbeitsposition eingenommen, in der sie beide Griffe der Säge halten konnten.

Dies führt zu einer erhöhten Verletzungsgefahr, da der Bediener

- ♦ die Säge nicht fest im Griff hat, falls sie zurückschlägt,
- ♦ die Säge nicht unter Kontrolle hat, so dass diese leichter mit Kletterseilen und dem Körper des Bedieners (insbesondere mit der linken Hand und dem linken Arm) in Kontakt kommt, und
- ♦ wegen einer unsicheren Arbeitsposition die Kontrolle verliert, was zum Kontakt mit der Säge führt (unvorhergesehene Bewegung während des Betriebs der Säge).

1. Sicherung der Arbeitsposition für Zweihandbetrieb

Um die Säge mit beiden Händen halten zu können, muss der Bediener als allgemeine Regel eine sichere Arbeitsposition einnehmen, in der er die Säge

- ♦ bei Horizontalschnitten in Hüfthöhe und
- ♦ bei Vertikalschnitten in Magenhöhe betreibt.



Beispiel für die Umlenkung des Hauptseils über einen zusätzlichen Ankerpunkt

Wenn ein Bediener aus der Nähe in vertikale Stämme hineinschneidet, bei geringen auf die Arbeitsposition einwirkenden Seitenkräften, braucht er normalerweise nur einen festen Stand, um in einer sicheren Arbeitsposition zu bleiben.

Wenn er sich jedoch vom Stamm entfernt, muss er Maßnahmen ergreifen, um die zunehmenden Seitenkräfte zu beseitigen oder zu kompensieren, indem er beispielsweise das Hauptseil über einen zusätzlichen Ankerpunkt umlenkt oder indem er mit einem verstellbaren Riemen den Sicherheitsgurt direkt mit einem zusätzlichen Ankerpunkt verbindet.



Beispiel für einen behelfsmäßigen Fußbügel aus einer Endlosschlinge

Ein fester Stand in der Arbeitsposition kann durch die Verwendung eines behelfsmäßigen Fußbügels aus einer Endlosschlinge unterstützt werden.

2. Starten der Säge im Baum

Beim Starten der Säge im Baum muss der Bediener

- vor dem Start die Kettenbremse einlegen,
- die Säge beim Starten links oder rechts vom Körper halten,
 1. auf der linken Seite die Säge mit der linken Hand am Vordergriff halten und die Säge vom Körper wegdrücken, während er die Schnur des Zugstarters in der rechten Hand hält, oder
 2. auf der rechten Seite die Säge mit der rechten Hand an einem der Griffe halten und die Säge vom Körper wegdrücken, während er die Schnur des Zugstarters in der linken Hand hält.

Die Kettenbremse muss immer eingelegt sein, bevor eine laufende Säge an ihrem Riemen herunter gelassen wird.

Bediener müssen vor der Inangriffnahme kritischer Schnitte immer prüfen, ob die Säge genug Kraftstoff hat.

3. Einhandbetrieb der Motorsäge

Bediener dürfen Baumpflege-Motorsägen nicht im Einhandbetrieb verwenden, wenn die Arbeitsposition instabil ist, oder anstelle einer Handsäge beim Schneiden von Holz geringen Durchmessers an den Astenden.

Baumpflege-Motorsägen dürfen nur dann im Einhandbetrieb verwendet werden, wenn

- ♦ der Bediener keine sichere Arbeitsposition einnehmen kann, in der ein Zweihandbetrieb möglich ist, und
- ♦ er seine Arbeitsposition mit einer Hand unterstützen muss und
- ♦ die Säge bei voll ausgestrecktem Arm, im rechten Winkel zum Körper des Bedieners und von diesem weggerichtet verwendet wird.

Beispiel für die Verwendung einer Motorsäge im Einhandbetrieb

Der Bediener darf nie

- ♦ mit dem Rückschlagsbereich an der Spitze der Führungsschiene der Säge schneiden,
- ♦ Schnittgut "festhalten und schneiden" oder
- ♦ herabfallendes Schnittgut aufzufangen versuchen.

4. Lösen einer im Geäst verfangenen Säge

Wenn sich die Säge beim Schneiden verfängt, muss der Bediener

- ♦ die Säge ausschalten und sie sicher am Baum zwischen Stamm und Schittstelle oder an einem separaten Werkzeugseil befestigen,
- ♦ die Säge aus dem Einschnitt ziehen und dabei den Ast bei Bedarf hochheben,
- ♦ falls erforderlich, mithilfe einer Handsäge oder einer zweiten Motorsäge die verfangene Säge aus dem Astwerk lösen, indem er dieses im Abstand von mindestens 30 cm von der verfangenen Säge abschneidet.

Wenn eine Handsäge oder Motorsäge verwendet wird, um die verfangene Säge aus dem Astwerk lösen, müssen immer die Befreiungsschnitte weiter außen (zu den Astenden hin) erfolgen, damit die Säge nicht vom Schnittgut mitgezogen wird und sich das Problem dadurch vergrößert.



1. Allgemeine Sicherheitsregeln

Bedienungsanleitung



- ♦ Lesen Sie die Bedienungsanleitung für Ihre Motorsäge sorgfältig. Machen Sie sich genauestens mit den Bedienelementen der Motorsäge und deren Handhabung vertraut. Das Nichtbefolgen dieser Anweisungen kann zu schweren Körperverletzungen führen.
- ♦ Bei Fragen oder Problemen wenden Sie sich bitte an Ihren ECHO-Händler.

Körperliche Verfassung



- ♦ Arbeiten Sie nie mit einer Motorsäge, wenn Sie müde sind oder unter dem Einfluss von Alkohol oder Drogen stehen.
- ♦ Sie müssen in guter körperlicher und geistiger Verfassung sein, um die Motorsäge sicher benutzen zu können. Fehler bei der Beurteilung oder Ausführung können schwer wiegend oder tödlich sein. Wenn anstrengende Arbeit Ihre körperliche Verfassung verschlechtern könnte, wenden Sie sich an Ihren Arzt, bevor Sie mit der Motorsäge arbeiten. Arbeiten Sie nicht mit dem Gerät, wenn Sie krank bzw. müde sind oder unter dem Einfluss von Medikamenten oder Substanzen stehen, die Ihr Sehvermögen, Ihre Geschicklichkeit oder Ihr Beurteilungsvermögen beeinträchtigen könnten.

Arbeits- und Schutzkleidung (für sicheres Arbeiten)

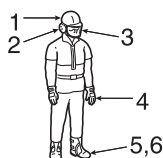

VORSICHT

Gehörschutz aus Watte ist nicht zu empfehlen.

- ♦ Tragen Sie immer zugelassene Schutzbrillen, um Ihre Augen zu schützen. Sägespäne, Staub, abgerissene Zweige und sonstige Materialien können bei der Arbeit mit der Motorsäge in den Gesichtsbereich des Bedieners gelangen. Schutzbrillen bieten unter Umständen auch nur einen begrenzten Schutz der Augen, wenn die Säge an den Augenbereich des Bedieners gelangt. Wenn eine belüftete Schutzmaske verwendet wird, muss die Schutzbrille darunter getragen werden.
- ♦ ECHO empfiehlt, immer Gehörschutz zu tragen. Andernfalls kann es zu Hörschäden kommen. Sie sollten das Risiko von Hörschäden verringern, indem Sie Gehörschutz in Form eines Kopfhörers oder Ohrstöpsel nach den Vorschriften der Berufsgenossenschaft tragen.
- ♦ Bei allen Personen, die haupt- oder nebenberuflich mit Motorsägen arbeiten, sollte von Zeit zu Zeit überprüft werden, ob sich das Gehör verschlechtert hat.
- ♦ Während der Arbeit mit der Motorsäge ist stets eine Kopfbedeckung zu tragen. Wenn Gegenstände auf Sie herabfallen können sowie beim Fällen von Bäumen und Arbeiten unter Bäumen wird das Tragen eines Schutzhelms nachdrücklich empfohlen.
- ♦ Tragen Sie stets robuste, rutschfeste Spezialhandschuhe bei der Arbeit mit Motorsägen, insbesondere für verbessertes Greifen und als Schutz vor Kälte und Vibrationen.
- ♦ Tragen Sie stets Waldarbeiterschuhe oder -stiefel mit Schutzkappen, die rutschfeste Sohlen aufweisen.
- ♦ Tragen Sie stets eng am Oberkörper anliegende Kleidung, d. h. keine Schals, Halstücher, Krawatten, Schmuck oder offene Jacken, die sich in der Sägekette oder im Unterholz verwickeln könnten.
- ♦ Tragen Sie Schutzkleidung, welche speziell für das Arbeiten mit Motorsägen entwickelt wurde. Sie sollte eng anliegen, jedoch Ihre Bewegungsfreiheit nicht einschränken.
- ♦ Stecken Sie die Hosenbeine in die Sicherheitstiefel bzw. tragen Sie sie eng am Stiefel.
- ♦ Sicherheitswesten und sonstige Schutzkleidung aus ballistischem Material sind erhältlich. Es liegt in der Verantwortung des Bedieners, zusätzliche Schutzkleidung zu tragen, wenn es die Umstände erfordern.
- ♦ Arbeiten Sie niemals alleine. Es sollte sich, falls Sie Hilfe benötigen, immer jemand in Rufweite aufhalten.

Kraftstoff



GEFAHR

- ♦ Kraftstoff ist höchst entflammbar.
Falls Kraftstoff verschüttet wird oder sich durch einen Funken entzündet, besteht Brandgefahr, und es kann zu gesundheitlichen oder materiellen Schäden kommen. Gehen Sie besonders vorsichtig mit Kraftstoff um.
- ♦ Drehen Sie nach der Tankbefüllung den Deckel fest und entfernen Sie verschüttetes Benzin.
Sollte Kraftstoff auslaufen, darf die Motorsäge wegen Brandgefahr nicht gestartet werden, solange die Schadensstelle nicht repariert ist.

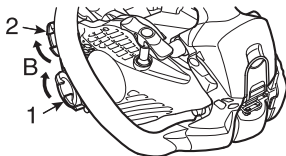
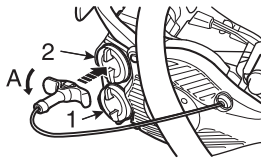

1. Öltankdeckel
 2. Kraftstofftankdeckel
- A: Drehrichtung zum Lösen
B: Anzugs-Drehrichtung

- ♦ Nur zugelassene Kraftstoffbehälter verwenden.
- ♦ Sorgen Sie für einen Feuerlöscher oder eine Decke für den Brandfall.
Ungeachtet der getroffenen Vorsichtsmaßnahmen birgt das Arbeiten mit der Motorsäge bzw. das Arbeiten im Wald Gefahren.
- ♦ In der Nähe von Kraftstoffvorräten darf nicht geraucht werden, und es dürfen dort keine offenen Flammen oder Funken auftreten.
- ♦ Der Kraftstofftank kann unter Druck stehen.
Schrauben Sie den Kraftstoffdeckel stets etwas los, und warten Sie ab, bis ein Druckausgleich hergestellt ist, bevor Sie den Deckel abnehmen.
- ♦ Wenn sich der Tankdeckel oder Öltankdeckel von Hand schwer lösen lässt, legen Sie den beigefügten Steckschlüssel in die Kerbe des Deckels und drehen Sie gegen den Uhrzeigersinn.
- ♦ Füllen Sie den Kraftstofftank im Freien auf (wobei darauf zu achten ist, dass keine feuergefährlichen Gegenstände in der Nähe herumliegen) und schrauben Sie den Tankdeckel wieder fest zu.
Füllen Sie Kraftstoff niemals in Innenräumen ein oder um.
- ♦ Wischen Sie verschütteten Kraftstoff vom Gerät ab.
- ♦ Füllen Sie nie Kraftstoff nach, wenn der Motor noch heiß ist oder gar läuft.
- ♦ Lagern Sie das Gerät nicht mit Kraftstoff im Tank, da durch auslaufendes Benzin ein Brand ausgelöst werden könnte.

Starten des Motors

GEFAHR

Starten Sie die Motorsäge nicht hängend, da ein Start im Hängen die Säge in eine unsichere Position bringt und zu Verletzungen führen kann.

Starten Sie die Motorsäge vorschriftsmäßig.

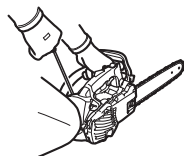
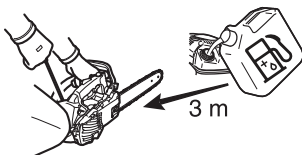

- ♦ Gehen Sie mind. 3 m von dort weg, wo Sie getankt haben, bevor Sie den Motor starten.
- ♦ Lassen Sie es nicht zu, dass andere Personen in der Nähe der Motorsäge sind, wenn Sie sie starten oder damit arbeiten.
Achten Sie darauf, dass sich keine Zuschauer oder Tiere im Arbeitsbereich befinden. Lassen Sie niemanden das Holz halten, an dem Sie sägen.
- ♦ Beginnen Sie erst mit dem Sägen, wenn Sie einen freien Arbeitsbereich, sicheren Stand und einen Rückzugsweg vom fallenden Baum haben.
- ♦ Bevor Sie den Motor starten, vergewissern Sie sich, dass die Sägekette keinen Kontakt mit Gegenständen hat.
- ♦ Sorgen Sie dafür, dass die Handgriffe frei von Schmutz, Öl- oder Benzinrückständen sind.
- ♦ Die Motorsäge darf nur in gut durchlüfteten Bereichen betrieben werden.
Auspuffgase, Ölnebel (von der Schmierung der Motorsäge) oder Sägestaub schaden der Gesundheit.
- ♦ Legen Sie die Motorsäge beim Starten auf einen flachen Boden und halten Sie den Vordergriff in der linken Hand.
Halten Sie das Hinterende des hinteren Griffs mit dem rechten Knie fest und ziehen Sie den Startergriff mit der rechten Hand.

Transport

1. Schwertschutz

- ♦ Wenn Sie die Motorsäge transportieren, verwenden Sie immer den entsprechenden Schwertschutz.
- ♦ Tragen Sie die Motorsäge nur mit abgeschaltetem Motor, wobei Schwert und Kette nach hinten und der Schalldämpfer vom Körper wegweisen müssen.

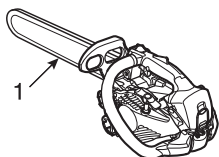

2. Vorsichtsmaßnahmen gegen Rückschlag

GEFAHR

Vorsichtsmaßnahmen gegen Rückschlag für Bediener der Motorsäge: Zu einem Rückschlag der Säge kann es kommen, wenn die Spitze des Schwerts einen Gegenstand berührt oder wenn das Holz beim Schnitt zusammenfällt und die Sägekette einklemmt.

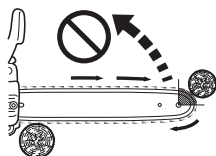
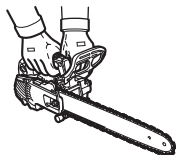
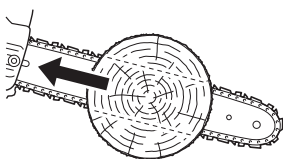
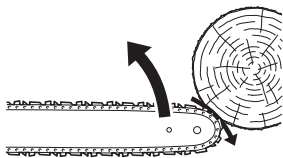

- ♦ Die Spitzenberührung kann in manchen Fällen zu einem blitzschnellen Rückschlag führen, der das Schwert nach oben und in Richtung des Bediener schleudert (Rotationsrückschlag).
Verklemmt sich die Sägekette entlang der oberen Seite des Schwerts, kann es sein, dass die Motorsäge sehr schnell in Richtung des Bediener zurückgedrückt wird (linearer Rückschlag).
- ♦ Jede dieser Reaktionen kann zur Folge haben, dass Sie die Kontrolle über die Motorsäge verlieren und mit der laufenden Sägekette in Berührung kommen, was zu schweren Körperverletzungen führen kann.
Als Bediener sollten Sie verschiedene Dinge beachten, um unfallfrei zu arbeiten.
- ♦ Mit Grundlagenkenntnissen über den Rückschlag können Sie das Überraschungselement verringern oder ausschalten.
Plötzliche, unerwartet auftretende Ereignisse begünstigen Unfälle.
Wenn Sie wissen, wie ein Rotationsrückschlag entsteht (durch Berührung der Schwertspitze mit einem Gegenstand oder dem Boden bzw. durch Verklemmen im Holz), können Sie sich davor schützen.
- ♦ Bedienen Sie eine Motorsäge niemals nur mit einer Hand!
Für Bediener, Helfer und Zuschauer kann das einhändige Arbeiten zu schwersten Verletzungen führen.
Für sicheres Arbeiten halten Sie das Gerät immer mit beiden Händen, wobei eine Hand immer am Gashebel ist.
Die Motorsäge kann Ihnen sonst aus der Hand gleiten, was zum Verlust der Kontrolle und damit zu Verletzungen führen kann.
- ♦ Halten Sie bei laufendem Motor die Säge immer mit beiden Händen, die rechte Hand am hinteren Handgriff und die linke Hand am vorderen Handgriff.
Halten Sie die Griffe der Motorsäge mit der ganzen Hand fest.
Ein fester Griff hilft, Rückschläge zu verringern und die Motorsäge unter Kontrolle zu halten.
Halten Sie die Motorsäge immer mit beiden Händen fest.
- ♦ Schneiden Sie nie über Brusthöhe bzw. Gegenstände, zu dessen Erreichen Sie sich strecken müssen.
- ♦ Vergewissern Sie sich, dass Ihr Arbeitsbereich frei von Hindernissen ist.
Vermeiden Sie, dass die Schwertspitze einen anderen Stamm, Ast oder ein anderes Hindernis berührt, während Sie mit der Motorsäge arbeiten.
- ♦ Das Sägen mit hoher Drehzahl verringert die Wahrscheinlichkeit eines Rückschlags.
Das Sägen mit Halbgas oder niedriger Motordrehzahl kann in schwierigen Situationen besser für die Kontrolle sein und dadurch ebenso die Wahrscheinlichkeit eines Rückschlags verringern.
- ♦ Beachten Sie die Hinweise zum Schärfen und Warten der Motorsäge.
- ♦ Benutzen Sie nur Austauschschwerter und -ketten, die vom Hersteller angegeben.

3. Allgemeine Sicherheitshinweise

Vibration und Kälte



Es wird vermutet, dass eine Beschwerde namens Raynaud-Syndrom, die die Finger mancher Menschen befällt, durch Arbeit bei Kälte und Vibration herbeigeführt wird.

Ihre ECHO-Motorsäge ist daher mit stoßdämpfenden Halterungen ausgerüstet, die die über die Griffe übertragenen Vibrationen verringern sollen.

Durch Arbeiten bei Kälte und Vibration kann sich ein Prickeln und Brennen bemerkbar machen, dem sich Farblosigkeit und Gefühllosigkeit der Finger anschließen.

Die nachstehend aufgeführten Vorkehrungen werden nachdrücklich empfohlen, da die Mindestwerte, bei denen diese Krankheit ausgelöst wird, nicht bekannt sind.

- ♦ Halten Sie Ihren Körper warm, insbesondere Kopf und Nacken, Füße und Fußgelenke sowie Hände und Handgelenke.
- ♦ Legen Sie häufige Pausen ein, in deren Verlauf Sie den Kreislauf durch intensive Armübungen anregen, und rauchen Sie nicht.
- ♦ Begrenzen Sie die Arbeitsstunden mit der Säge. Teilen Sie jeden Arbeitstag so ein, dass zwischendurch auch Arbeiten ohne Motorsäge verrichtet werden.
- ♦ Wenn Ihre Finger schmerzen, rot und angeschwollen sind und schließlich bleich und gefühllos werden, müssen Sie einen Arzt aufsuchen, bevor Sie sich weiterhin Kälte und Vibrationen aussetzen.

Tendoperiostosen (Ermüdungserscheinungen von Sehnen und Knochenhaut)

Es wird angenommen, dass eine Überanstrengung der Muskeln und Sehnen der Finger, Hände, Arme und Schultern in den betreffenden Körperteilen Schmerz, Schwellungen, Gefühllosigkeit, Schwäche und auch akuten Schmerz verursachen kann.

Auf folgende Art mindern Sie das Risiko von Tendoperiostosen / Karpaltunnelsyndrom:

- ♦ Achten Sie darauf, dass Sie Ihr Handgelenk nicht zu sehr beugen, strecken oder verdrehen. Versuchen Sie, Ihr Handgelenk gerade zu halten. Benutzen Sie beim Greifen nicht nur Daumen und Zeigefinger, sondern die ganze Hand.
- ♦ Legen Sie von Zeit zu Zeit Pausen ein, um Wiederholungsbewegungen zu minimieren, und lassen Sie Ihre Hände ruhen.
- ♦ Reduzieren Sie die Geschwindigkeit und den Kraftaufwand, mit der Sie die Wiederholungsbewegung ausführen.
- ♦ Führen Sie geeignete Übungen zur Stärkung der Hand- und Armmuskulatur durch.
- ♦ Suchen Sie einen Arzt auf, wenn Sie ein Prickeln, Gefühllosigkeit oder Schmerzen in den Fingern, Händen, Handgelenken oder Armen bemerken.

EU-Richtlinie "Vibration"

Die EU-Richtlinie „Vibration“ (2002/44/EG) dient dem Schutz von Personen vor Sicherheits- und Gesundheitsrisiken, die durch mechanische Vibrationen eines Geräts verursacht werden. Danach dürfen Arbeitskräfte höchstens 8 Stunden täglich einer bestimmten Vibration ausgesetzt werden (Tages-Schwingungsexposition A(8)).

Jeder Arbeitgeber, der eine Arbeitskraft ein Gerät bedienen lässt, muss den Wert A(8) berücksichtigen.

Folgende mechanische Vibrationswerte können bei diesem Gerät zur leichteren Berechnung des A(8)-Werts als Richtwerte verwendet werden:

MODELL	CS-2511TES
Vorderer / Linker Handgriff (m/s ²)	2,1
Hinterer / Rechter Handgriff (m/s ²)	1,9

Gerätezustand

WARNUNG

**Nehmen Sie an der Motorsäge keinerlei Veränderungen vor.
Verwenden Sie ausschließlich Ersatzteile und Zubehör, welche von ECHO für dieses
Gerät zugelassen sind.
Der Einsatz von ungeeignetem Zubehör kann sehr gefährlich sein und zu
Gesundheitsschädigungen führen.**

- ♦ Arbeiten Sie nie mit einer beschädigten, schlecht eingestellten oder nicht vollständig zusammengebauten Maschine.
Arbeiten Sie niemals mit einer Motorsäge mit lockerem oder defektem Schalldämpfer.
Vergewissern Sie sich, dass die Sägekette stoppt, wenn Sie den Gashebel loslassen.

Sägen



VORSICHT

**Berühren Sie nach Gebrauch der Kettensäge nicht die heißen Oberflächen der
Zylinderabdeckung und des Schalldämpfers.**

- ♦ Arbeiten Sie nie mit einer Motorsäge an einem Baum, wenn Sie nicht dafür ausgebildet sind.
- ♦ Halten Sie bei laufendem Motor Ihren Körper von der Motorsäge fern.
- ♦ Seien Sie extrem vorsichtig, wenn Sie dünne Äste und Büsche schneiden, denn Kleingeäst kann sich in der Sägekette verfangen, in Ihre Richtung geschleudert werden oder Sie aus dem Gleichgewicht bringen.
- ♦ Stellen Sie sich immer auf die Bergseite, wenn Sie ausasten oder einen Stamm zersägen.
Der Stamm könnte beim Bearbeiten ins Rollen kommen.
- ♦ Wenn Sie an einem Stamm sägen, der unter Spannung steht, bereiten Sie sich auf das Zurückspringen vor, um nicht vom Stamm oder der Säge getroffen zu werden, wenn der abgeschnittene Stamm umfällt.
- ♦ Das Sägen auf einer Leiter ist sehr gefährlich, da die Leiter rutschen kann und die Kontrolle über die Motorsäge eingeschränkt ist.
Arbeiten ohne festen Boden unter den Füßen sollten den Profis überlassen werden.
- ♦ Stehen Sie immer mit beiden Beinen fest auf dem Boden.
Arbeiten Sie nie in einer Position ohne Bodenkontakt.
- ♦ Stellen Sie den Motor ab, bevor Sie die Motorsäge absetzen.

Praktischer Einsatz

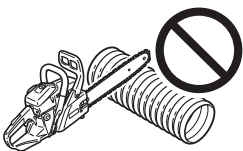

- ♦ Sicheres Arbeiten mit einer Motorsäge erfordert eine Maschine in technisch einwandfreiem Zustand, gesundes Urteilsvermögen und Kenntnis der Arbeitsverfahren für die jeweilige Aufgabe.
- ♦ Lassen Sie niemanden mit der Motorsäge arbeiten, der die Bedienungsanleitung nicht genau durchgelesen und verstanden hat.
- ♦ Benutzen Sie die Säge nur, um Holz oder Holzprodukte zu bearbeiten.
Schneiden Sie nie Festmetall, Blech, Kunststoff oder anderes Material, das nicht aus Holz ist.

Wartung

- ♦ Servicearbeiten außer den in der Wartungsanleitung beschriebenen Arbeiten sollten von ausgebildetem Werkstattpersonal durchgeführt werden.
(Beispiel: Wenn beim Ausbau der Kupplung ein ungeeignetes Werkzeug zum Halten des Schwungrads verwendet wird, kann es zu einer Beschädigung des Schwungrads kommen und es kann infolgedessen zersprengen.)

Beschreibung

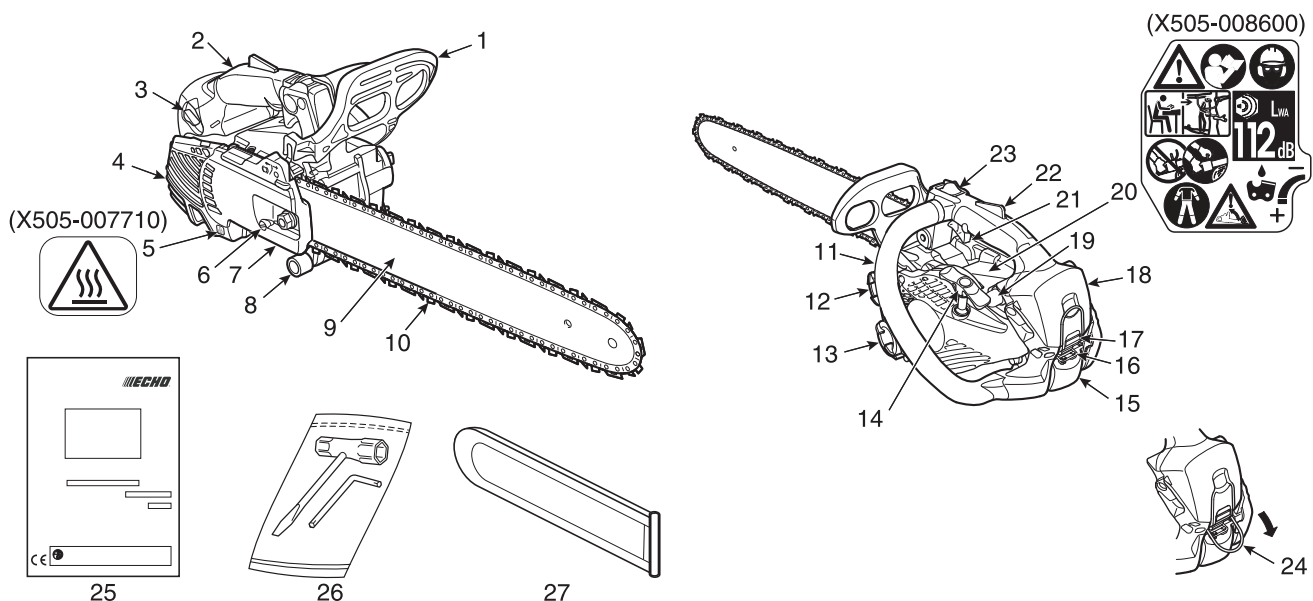

1. **Vorderer Handschutz** - Schutz zwischen vorderem Handgriff und der Sägekette, um die Hand vor Verletzungen zu schützen und die Maschine zu kontrollieren, wenn die Hand vom Griff abrutscht. Dieser Schutz wird verwendet, um die Kettenbremse zu aktivieren und die Kettenrotation zu stoppen.
2. **Hinterer Griff (für die rechte Hand)** - Zusatzgriff oben am Motorgehäuse
3. **Choke-Knopf** - Einrichtung zum Anreichern des Kraftstoff-Luft-Gemischs im Vergaser, um den Kaltstart zu erleichtern.
4. **Auspuffabdeckung** - Dient zum Schutz vor versehentlicher Berührung mit dem heißen Schalldämpfer.
5. **Sicherheitsaufkleber** - Teilenummer X505-007710
6. **Kettenspannschraube** - Zum Einstellen der Kettenspannung.
7. **Kupplungsabdeckung** - Schutzabdeckung für Schwert, Sägekette, Kupplung und Kettenrad, wenn die Motorsäge in Betrieb ist.
8. **Kettenfangbolzen** - Vorrichtung zum Auffangen der Kette und Verhindern von Verletzungen der rechten Hand des Bedieners, falls die Kette beim Sägen reißt oder vom Schwert abrutscht.
9. **Führungsschiene** - Der Teil, der zur Abstützung und Führung der Kettensäge dient (wird auch "Schwert" genannt).
10. **Sägekette** - Die Sägekette dient als Schneidwerkzeug.
11. **Vorderer Griff (für die linke Hand)** - Zusatzgriff an der linken Seite des Motorgehäuses.
12. **Kraftstofftankdeckel** - Verschließt den Kraftstofftank.
13. **Öltankdeckel** - Verschließt den Öltank.
14. **Startergriff** - Der Griff des Starters zum Starten des Motors. **"ES" START**
15. **Zündkerzenabdeckung** - Deckt die Zündkerze ab.
16. **Verriegelung Zündkerzenabdeckung** - Wird zur Befestigung der Zündkerzenabdeckung verwendet.
17. **Verriegelung Luftfilterabdeckung** - Wird zur Befestigung der Luftfilterabdeckung verwendet.
18. **Luftfilterabdeckung** - Deckt den Luftfilter ab.
19. **Kraftstoffpumpe** - Drücken Sie beim Starten des Motors die Kraftstoffpumpe 3 oder 4 Mal.
20. **Sicherheitsaufkleber** - Teilenummer X505-008600
21. **Gashebel** - Zur Regelung der Motordrehzahl mit dem Zeigefinger.
22. **Gashebelsperre** - Einrichtung zur Verhinderung des versehentlichen Betriebs des Gashebels, die gedrückt werden muss, bevor der Gashebel aktiviert werden kann.
23. **Zündschalter** - Zum Einschalten und Ausschalten der Zündanlage, ermöglicht somit das Starten oder Stoppen des Motors.
24. **Hebehaken** - Bei Arbeiten in der Höhe muss der Bediener sichere Klettertechniken beherrschen und alle empfohlenen Sicherheitsausrüstungen verwenden.
25. **Bedienungsanleitung** - Gehört zum Lieferumfang des Geräts.
Sie ist vor Inbetriebnahme zu lesen und als Nachschlagewerk für die Betriebssicherheit sorgsam aufzubewahren.
26. **Werkzeuge** - 13 x 16 mm Kombi-Schlüssel (Schraubendreher / Zündkerzenschlüssel) und L-Schlüssel.
27. **Schwertschutzabdeckung** - Abnehmbare Verkleidung, die die Führungsschiene und Kette während des Transports oder in Arbeitspausen schützt.

Zusammenbau

Montage der Führungsschiene und Kette

WARNUNG

Stoppen Sie zu Ihrer eigenen Sicherheit den Motor, bevor Sie die nachfolgenden Arbeiten ausführen.

VORSICHT

1. Führen Sie alle Einstellungen bei kaltem Motor durch.
2. Tragen Sie immer Handschuhe, wenn Sie an der Kette arbeiten.
3. Arbeiten Sie nie mit einer schlecht gespannten Kette.

HINWEIS

Ziehen Sie den Kettenbremshebel (vorderer Handschutz, Bremsenverbinder) ganz zurück, um die Kupplungsabdeckung der Motorsäge ein- oder auszubauen.

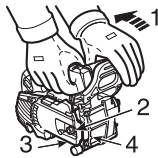

1. Lösen der Kettenbremse
2. Eine Schraubenmutter
3. Kupplungsabdeckung
4. Krallenanschlag; **Option** (Teilenummer C304-000000)

Bringen Sie Führungsschiene und Kette wie folgt an:

- ♦ Lösen Sie eine Mutter und nehmen Sie die Kupplungsabdeckung ab.
- ♦ Montieren Sie die Schiene, und schieben Sie sie in Richtung Kupplung, um die Kettenmontage zu erleichtern.

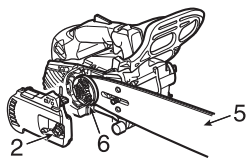

5. Schwert
6. Kupplung

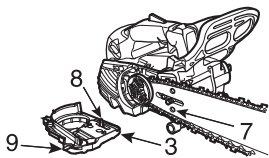

7. Bohrung der Schiene
8. Kettenspannerstift
9. Bremsenverbinder

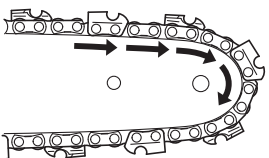

- ♦ Montieren Sie die Sägekette wie abgebildet. (Stellen Sie dabei die richtige Laufrichtung der Schneidelemente sicher.)

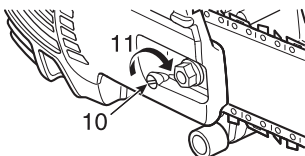

10. Kettenspanner
11. Richtung zum Spannen der Kette

- ♦ Lösen Sie die Kettenbremse, und montieren Sie die Kupplungsabdeckung über die Bolzen der Führungsschiene. Ziehen Sie die Mutter mit der Hand fest. Vergewissern Sie sich, dass die Kettenspannschraube in die Bohrung der Schiene passt.

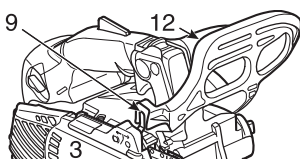

12. Vorderer Handschutz (Bremshebel)

- ♦ Richten Sie den Verbinder der Bremse am Kupplungsgehäuse mit der seitlichen Nut am vorderen Handschutz aus.

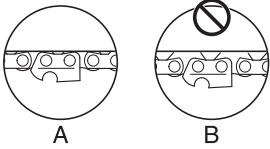

- ♦ Heben Sie die Spitze der Schiene an, und drehen Sie die Kettenspannschraube im Uhrzeigersinn, bis die Kette eng an der Unterseite der Führungsschiene anliegt.

A: Korrekte Spannung
B: Falsche Spannung

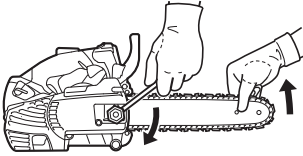

- ♦ Heben Sie die Spitze der Führungsschiene an und ziehen Sie die Mutter fest.
- ♦ Stellen Sie sicher, dass sich die Kette von Hand bewegen lässt.
Lockern Sie die Kettenspannung etwas, wenn Sie das Gefühl haben, dass die Kette zu stramm sitzt.

Überprüfen des Hakens

WICHTIG

- ♦ Wenn die Kettensäge von einer gewissen Höhe herunterfällt oder einen starken Stoß auf den Haken (Gurtring) erhält, prüfen Sie bitte die Unversehrtheit des Geräts, indem Sie die Luftfilterabdeckung (siehe Seite 31 „Luftfilter“) öffnen, um zu beurteilen, ob der Ring und die dazugehörigen Teile beschädigt sind.
- ♦ Wenn Beschädigungen vorliegen, verwenden Sie das Gerät nicht weiter mit dem Haken (Gurtring).
- ♦ Wenn Sie hinsichtlich des Zustands des Geräts Zweifel haben, lassen Sie es von einem ECHO-Händler in Ihrer Nähe prüfen.

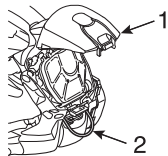

1. Luftfilterabdeckung
2. Haken (Gurtring)

Betrieb

Kraftstoff und Schmiermittel

VORSICHT

Schrauben Sie beim Öffnen des Kraftstofftanks den Kraftstoffdeckel stets sehr langsam los und warten Sie ab, bis Druckausgleich besteht, bevor Sie den Deckel abnehmen.



- ♦ Der Kraftstoff ist ein Gemisch aus Normalbenzin und hochwertigem Markenöl für luftgekühlte Zweitaktmotoren.
Verwenden Sie unverbleites Benzin mit mindestens 89 Oktan.
Verwenden Sie keinen Kraftstoff mit Methylalkohol oder mehr als 10 % Ethylalkohol.
- ♦ Empfohlenes Mischverhältnis: 50 : 1 (2 %) Öl nach ISO-L-EGD Standard (ISO/CD13738), JASO FC, FD und ECHO Premium 50 : 1 Öl.
 - Mischen Sie den Kraftstoff nicht direkt im Motor-Kraftstofftank.
 - Achten Sie darauf, dass kein Benzin oder Öl verschüttet wird.
Wischen Sie verschütteten Kraftstoff stets auf.
 - Gehen Sie mit Benzin vorsichtig um.
Es ist äußerst leicht entzündlich.
 - Lagern Sie Benzin nur in zugelassenen Behältern.

Kettenschmierung



- ♦ Korrekte Schmierung der Kette im Betrieb minimiert die Reibung zwischen Kette, Schwert und Kettenrad sowie den Kupplungsbauteilen wie Nadellager und Kupplungsbaugruppe.
Verwenden Sie ECHO echtes Kettenöl oder ein anderes empfehlendes Kettenöl von ECHO, das speziell für die korrekte Schmierung von Schienen und Ketten ausgelegt ist. Diese Öle enthalten Fixiermittel sowie Anti-Aging- und Antioxydationsmittel.
Fragen Sie Ihren ECHO-Händler nach einem geeigneten Kettenöl.
- ♦ Verwenden Sie nie Altöl oder zurückgewonnenes Öl, dies kann zu verschiedenen Funktionsstörungen des Ölsystems, des Kupplungssystems, der Kette und des Schwerts führen.
Schmierprobleme, die entstehen, weil das falsche Öl verwendet wurde, machen alle Garantieansprüche nichtig.
- ♦ Besonders Kettenöl auf Pflanzenbasis verharzt schnell, haftet an der Ölpumpe, der Kette, dem Kupplungsnadellager und der Kupplungsbaugruppe an.
Es verursacht Funktionsstörungen und verkürzt die Lebensdauer des Geräts.
Nach der Verwendung des Kettenölsystem mit Kettenöl auf Mineral- oder chemischer Basis durchspülen; Kettenöl auf Pflanzenbasis gegebenenfalls verwenden, wenn dies aufgrund örtlicher / kommunaler Vorschriften oder wegen anderer Gründe erforderlich ist.
- ♦ In einer Notsituation kann kurzfristig frisches SAE 10W-30 Motoröl verwendet werden.

Deckelsymbole

Kraftstoff- und Öltankdeckel werden durch die nachstehenden Symbole dargestellt.

Kraftstofftankdeckel
(Orange)

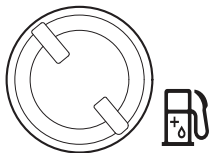

Kettenöltankdeckel
(Schwarz)

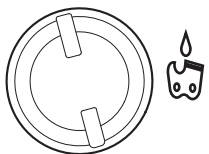

Winterbetrieb

HINWEIS

- ♦ Drücken Sie den Luftregler nach unten in die Position für Betrieb bei niedrigen Außentemperaturen (Schneemannzeichen erscheint), wenn das Gerät bei Außentemperaturen von weniger als 5 °C verwendet wird.
- ♦ Bringen Sie den Luftregler wieder in seiner ursprünglichen Position an, wenn Sie das Gerät bei Temperaturen über 5 °C verwenden.
- ♦ Nichtbeachtung dieser Anweisung führt zu einer Überhitzung des Motors.

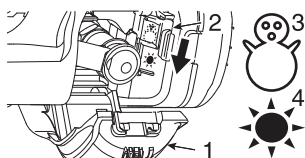

1. Zündkerzenabdeckung
2. Luftregler
3. Position für Betrieb bei niedrigen Außentemperaturen (nach unten drücken, Schneemannzeichen)
4. Position für Betrieb bei hohen Außentemperaturen (nach oben ziehen, Sonnenzeichen)

Verwenden Sie den Luftregler, um im Winterbetrieb Vergaserprobleme zu vermeiden.

- ♦ Öffnen Sie die Zündkerzenabdeckung (siehe Seite 33 „Zündkerzenabdeckung“).
- ♦ Drücken Sie den Luftregler nach unten in die Position für Betrieb bei niedrigen Außentemperaturen.
- ♦ Bringen Sie den Luftregler wieder in seiner ursprünglichen Position an (hochziehen), wenn Sie das Gerät bei Temperaturen über 5 °C verwenden (Sonnenzeichen erscheint).

Kaltstart

WARNUNG

- ♦ Nachdem der Choke-Knopf gedreht und der Knopf anschließend in die ursprüngliche Position zurückgestellt wurde, verbleibt der Gashebel in einer erhöhten Leerlaufeinstellung.
- ♦ Wird der Motor in dieser erhöhten Leerlaufeinstellung gestartet, beginnt sich die Sägekette zu drehen. Starten Sie den Motor erst bei aktivierter Kettenbremse.

VORSICHT

1. Nach dem Anspringen des Motors sofort den Gashebel eindrücken und loslassen, um die Gashebelsperre zu entsperren und zur Leerlaufdrehzahl zurückzukehren, dann den vorderen Handschutz sofort in Richtung zum Bediener ziehen. (Position der Kettenbremse: GELÖST)
2. Geben Sie bei aktivierter Kettenbremse kein Gas.
3. Verwenden Sie die Kettenbremse nur zum Starten des Motors oder in Notfällen.
4. Verwenden Sie den Halbgasknopf niemals zum Sägen, sondern nur zum Starten des Motors.

HINWEIS

Ziehen Sie das Starterseil nicht bis zum Anschlag heraus.
Lassen Sie den Startergriff nicht zum Gehäuse zurückschnappen.

A: Startergriff "ES" START

- ♦ Füllen Sie den Kraftstofftank mit Kraftstoff.
Es ist nicht zulässig, Kraftstoff bis über den Ansatz des Einfüllstutzens zu füllen.
- ♦ Füllen Sie den Kettenöltank mit Schmiermittel.

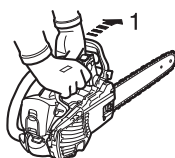
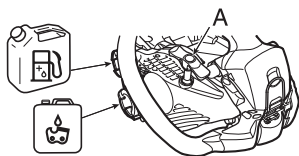

1. Position der Kettenbremse: AKTIVIERT
- ♦ Drücken Sie den Handschutz nach vorn.
(Position der Kettenbremse: AKTIVIERT)

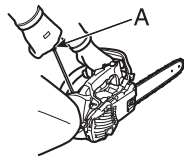
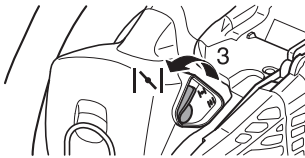
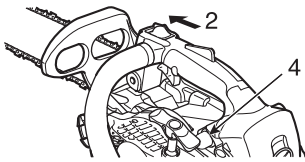

2. Zündschalter (Betrieb)
 3. Choke-Knopf (GESCHLOSSEN)
 4. Kraftstoffpumpe
- ♦ Schalten Sie den Zündschalter ein (Betrieb).

- ♦ Drehen Sie den Choke-Knopf gegen den Uhrzeigersinn (schließen).
- ♦ Drücken Sie auf die Kraftstoffpumpe, bis Kraftstoff in der Pumpe zu sehen ist.

- ♦ Halten Sie die Motorsäge sicher in der Hand.
Legen Sie die Motorsäge beim Starten auf einen flachen Boden und halten Sie den Vordergriff in der linken Hand. Halten Sie das Hinterende des hinteren Griffs mit dem rechten Knie fest und ziehen Sie den Startergriff mit der rechten Hand.
- ♦ Beim Anlassen der Säge dürfen Führungsschiene und Sägekette mit nichts in Berührung sein.
- ♦ Ziehen Sie bis zum ersten Zündgeräusch mehrmals am Startergriff.

5. Choke-Knopf (OFFEN)

- ♦ Drehen Sie den Choke-Knopf im Uhrzeigersinn (öffnen).
- ♦ Ziehen Sie am Startergriff, bis der Motor startet.
- ♦ Ziehen Sie am Gashebel, um den Halbmasknopf zu lösen.

Warmstart

1. Position der Kettenbremse: Aktiviert

- ♦ Vergewissern Sie sich, dass sich Kraftstoff und Kettenöl in den Tanks befindet.
- ♦ Drücken Sie den Handschutz nach vorn.
(Position der Kettenbremse: Aktiviert)
- ♦ Stellen Sie den Stoppschalter in Startposition.

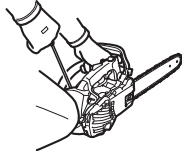
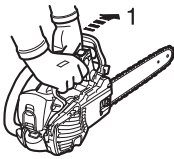

- ♦ Halten Sie die Motorsäge sicher in der Hand.
- ♦ Ziehen Sie den Startergriff.
- ♦ Bei Bedarf kann der Choke verwendet werden: nach dem ersten Zündgeräusch sollten Sie jedoch kurz den Gashebel betätigen, um den Halbmasknopf und den Choke auszurasten.

Nachdem der Choke-Knopf gedreht und der Knopf anschließend in die ursprüngliche Position zurückgestellt wurde, verbleibt der Gashebel in einer erhöhten Leerlaufeinstellung.

Laufender Motor

1. Position der Kettenbremse: Gelöst
2. Gashebelsperre
3. Gashebel

- ♦ Sobald der Motor anspringt, sollte er einige Minuten im Leerlauf drehen.
- ♦ Ziehen Sie den vorderen Handschutz sofort zum Bediener.
(Position der Kettenbremse: Gelöst)

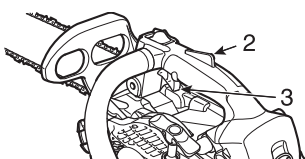
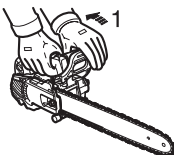

- ♦ Drücken Sie langsam den Gashebel, um die Motordrehzahl zu erhöhen.
- ♦ Die Kette setzt sich in Bewegung, wenn der Motor ca. 4400 U/Min. erreicht.
- ♦ Achten Sie auf die richtige Beschleunigung und die Schmierung von Sägekette und Führungsschiene.
- ♦ Lassen Sie den Motor nicht unnötig mit hoher Drehzahl laufen.
- ♦ Vergewissern Sie sich, dass die Motorsäge stoppt, wenn Sie den Gashebel loslassen.

Stoppen des Motors

HINWEIS

Falls der Motor nicht anhält, drehen Sie den Choke-Knopf gegen den Uhrzeigersinn, um den Motor anzuhalten.

Lassen Sie vor einem Neustart des Motors den Stoppschalter von einem zugelassenen ECHO-Händler prüfen und ggf. reparieren.

1. Gashebel
2. Stoppschalter

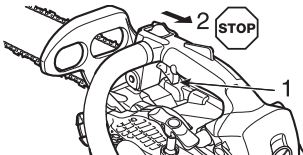

- ♦ Lassen Sie den Gashebel los und den Motor im Leerlauf drehen.
- ♦ Stellen Sie den Stoppschalter in STOP-Position.

Überprüfen der Kettenspannung

⚠ WARNUNG

Stellen Sie sicher, dass der Motor beim Überprüfen der Kettenspannung abgeschaltet ist.

HINWEIS

Lösen Sie immer die Mutter der Kupplungsabdeckung, bevor Sie die Kettenspannschraube verstellen, sonst beschädigen Sie die Abdeckung und den Kettenspanner.

- ♦ Die Kettenspannung sollte während der Arbeit regelmäßig geprüft und bei Bedarf korrigiert werden.
- ♦ Spannen Sie die Kette so stramm wie möglich.
Die Kette muss sich jedoch immer noch leicht von Hand durchziehen lassen.

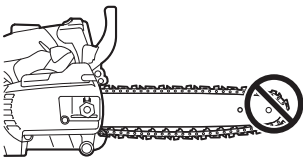

Überprüfung der Kettenschmierung

- ♦ Halten Sie die Motorsäge über trockenem Untergrund, und lassen Sie die Maschine 30 Sekunden mit Halbgas laufen.
Ein dünner Film von „ausgespritztem“ Öl sollte auf dem Untergrund sichtbar sein.

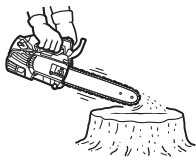

Arbeitsvorbereitung

- ♦ Machen Sie sich vor den Sägearbeiten mit der Motorsäge vertraut.
- ♦ Es ist von Vorteil, wenn Sie zur Übung mehrmals etwas Holz bzw. einige Äste zersägen.
- ♦ Lassen Sie keine Personen oder Tiere in den Arbeitsbereich.
Sollten mehrere Personen gleichzeitig sägen, halten Sie immer einen Sicherheitsabstand ein.

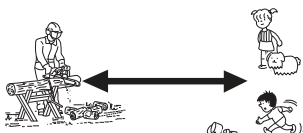

Richtige Verwendung der Kettenbremse

GEFAHR

Eine Rückschlagbewegung ist sehr gefährlich.

Rückschlag tritt auf, sobald die Spitze der Führungsschiene mit Holz oder einem anderen Gegenstand in Berührung kommt.

Durch die Kettenbremse wird die Wahrscheinlichkeit einer Verletzung durch Rückschlag verringert.

Überprüfen Sie vor jedem Einsatz die Kettenbremse auf optimale Funktion.

HINWEIS

- ♦ Zur Übung: Schieben Sie beim Fällen eines kleinen Baums den vorderen Handschutz (Kettenbremshebel) nach vorn, um die Bremse einzurasten.
- ♦ Stellen Sie vor jedem Arbeitsgang sicher, dass die Kettenbremse richtig funktioniert.
- ♦ Wenn die Kettenbremse mit Holzspänen verstopft ist, wird ihre Funktionsweise etwas beeinträchtigt.
Halten Sie deshalb das Gerät immer sauber.
- ♦ Geben Sie bei aktivierter Kettenbremse kein Gas.
- ♦ Die Kettenbremse wird in Notfällen verwendet.
Verwenden Sie sie nur, wenn es absolut erforderlich ist.
- ♦ Wenn Sie beim Anlassen den Halbgasknopf benutzen, lassen Sie die Kettenbremse eingeschaltet.
Lösen Sie die Bremse sofort nach dem Starten des Motors.
- ♦ Testen Sie die Bremse niemals in einem Bereich, wo Benzindämpfe vorhanden sind.

Kettenbremse



Die Aufgabe der Kettenbremse ist es, nach einem Rückschlag die Kette zu stoppen.

Sie kann den Rückschlag nicht verhindern und nicht verringern.

Verlassen Sie sich zum Schutz vor einem Rückschlag nicht auf die Kettenbremse.

Selbst mit einer Kettenbremse ist es unerlässlich, sich auf seine gute Wahrnehmung und korrekte Sägemethoden zu verlassen, als ob keine Kettenbremse vorhanden wäre.

Auch bei normalem Einsatz und korrekter Wartung kann sich die Ansprechzeit der Bremse verlängern.

Die folgenden Fehler können den Schutz, den die Kettenbremse bietet, beeinträchtigen:

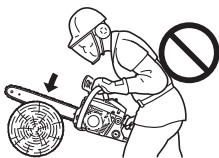

- ♦ Die Motorsäge wird zu nah am Körper gehalten.
Die Rückschlaggeschwindigkeit kann selbst für eine perfekt gewartete Bremse zu schnell sein.
- ♦ Die Hand des Bedieners ist nicht am Handschutz.
Dadurch kann die Kettenbremse nicht ausgelöst werden.
- ♦ Mangelnde Pflege und Wartung verlängert die Bremszeit und sorgt für eine geringere Wirksamkeit.
- ♦ Schmutz, Fett, Öl, Späne usw. befinden sich in den beweglichen Teilen der Bremsanlage und können dadurch die Bremszeit verlängern.
- ♦ Verschleiß und Beanspruchung der aktivierten Bremsfeder und Verschleiß der Brems- / Kupplungstrommel und Drehpunkte kann die Bremszeit verlängern.
- ♦ Ein beschädigter Handschutz und Kettenbremshebel kann die Bremse ganz außer Kraft setzen.

Überprüfung der Bremsfunktion

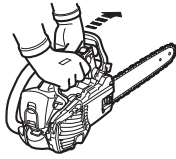

1. Stellen Sie die Motorsäge auf festem Untergrund ab.
2. Halten Sie den Griff mit beiden Händen und geben Sie Vollgas.
3. Betätigen Sie die Kettenbremse, indem Sie das linke Handgelenk gegen den vorderen Handschutz bewegen, ohne dabei den vorderen Griff loszulassen.
4. Die Kette muss sofort stoppen.
5. Lassen Sie den Gashebel los.

Wenn die Kette nicht sofort stoppt, lassen Sie die Säge von Ihrem ECHO-Händler reparieren.

Lösen der Kettenbremse.

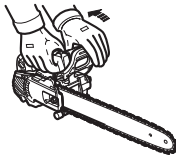

- ♦ Sobald der vordere Handschutz vollständig zum Bediener gezogen wird, ist die Kettenbremse gelöst.

Automatische Kettenbremse

WICHTIG

Beim Überprüfen der Funktion der automatischen Kettenbremse verwenden Sie ein Material mit ähnlicher Oberfläche wie Holz, damit die Sägekette nicht beschädigt wird.

- 1). **Schienenspitze** ca. 40 cm hoch halten.
- 2). **Hinteren Handgriff** mit der rechten Hand nur locker umfassen.

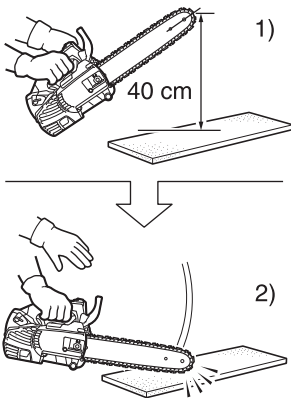

Die automatische Kettenbremse stoppt den Betrieb der Motorsäge derart, dass die am Ende der Kettenschiene erzeugte Rückschlagwirkung automatisch die Kettenbremse betätigt. Gehen Sie auf folgende Weise vor, um sicherzustellen, dass die automatische Kettenbremse richtig funktioniert:

1. **Stellen Sie den Motor der Säge ab.**
2. Greifen Sie den vorderen und hinteren Handgriff locker mit den Händen, dass die Kettenschiene wie in der Abbildung dargestellt auf einer Höhe von ca. 40 cm gehalten wird.
3. Lassen Sie den vorderen Handgriff mit der linken Hand langsam los. Das Ende der Kettenschiene schlägt auf das Holz bzw. den Untergrund auf und erhält dadurch einen Stoß.
(* Dabei den hinteren Handgriff mit der rechten Hand nur locker umfassen.)
4. Dieser Stoß wird zum Bremshebel übertragen und betätigt die Kettenbremse.

Anweisungen zum Sägen

GEFAHR

Achten Sie darauf, dass die Spitze der Führungsschiene bei laufendem Motor keine Gegenstände berührt, um einen Rückschlag zu vermeiden.

Allgemeines

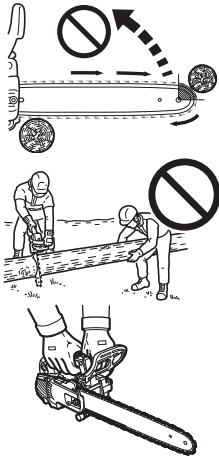

Eine Motorsäge darf immer nur von einer Person bedient werden.

Es ist zeitweise schon schwer genug, die eigene Sicherheit zu gewährleisten.

Deshalb sollten Sie nicht auch noch die Verantwortung für eine Hilfskraft übernehmen.

Sobald Sie die Grundlagen im Umgang mit der Säge erlernt haben, ist der gesunde Menschenverstand Ihr bester Helfer.

Stehen Sie links von der Säge mit der linken Hand am vorderen Handgriff und der rechten Hand am hinteren Handgriff, damit Sie den Gashebel mit dem rechten Zeigefinger betätigen können.

Bevor Sie einen Baum zu fällen versuchen, zersägen Sie zunächst einmal kleinere Stämme oder Zweige.

Machen Sie sich mit den Bedienelementen und der Reaktionsweise der Säge vertraut.

Lassen Sie den Motor an, und achten Sie darauf, dass er richtig läuft.

Betätigen Sie den Gashebel, damit sich die Drosselklappe ganz öffnet, und beginnen Sie mit dem Sägen.

Es ist nicht erforderlich, fest nach unten zu drücken, damit das Sägen beginnt.

Wenn die Kette richtig geschärft ist, müsste das Sägen relativ leichtgängig ablaufen.

Wenn Sie zu fest auf die Säge drücken, läuft der Motor langsamer, und das Sägen wird dann schwieriger.

Bestimmte Substanzen können das Gehäuse Ihrer Motorsäge angreifen.

(Beispiel: Baumsäure, Düngemittel usw.)

Um eine Beschädigung des Gehäuses zu vermeiden, sind die Sägespäne, die sich an der Kupplung und an der Führungsschiene angesammelt haben, zu entfernen und diese Bereiche gründlich mit Wasser zu reinigen.

Fällen eines Baums

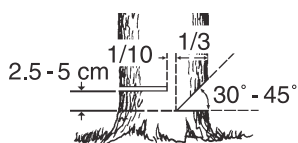
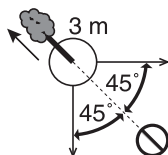

Ein fallender Baum kann schwere Schäden verursachen, wenn er auf ein Fahrzeug, ein Gebäude, einen Zaun, eine Stromleitung oder einen anderen Baum fällt.

Ein Baum kann so gefällt werden, dass er dorthin fällt, wo er später liegen soll.

Zuerst müssen Sie also festlegen, wohin er fallen soll!

Vor dem Sägen müssen Sie alle Hindernisse um den Baum herum aus dem Weg räumen.

Beim Arbeiten brauchen Ihre Füße sicheren Halt. Außerdem müssen Sie so arbeiten, dass die Säge keine Hindernisse berührt.

Danach stellen Sie sicher, dass Sie freie Bahn haben, um sich in Sicherheit zu bringen.

Sobald der Baum zu fallen beginnt, müssen Sie sich in einem Winkel von 45 Grad aus der Fallrichtung und mindestens 3 Meter vom Baum entfernen, damit Sie geschützt sind, falls der Baum beim Fallen über den Baumstumpf hinweg zurückschnellt.

Beginnen Sie mit dem Einschnitt auf der Seite, auf die der Baum fallen soll.

- ♦ Kerbe: 1/3 vom Durchmesser und im Winkel von 30° bis 45°
- ♦ Fällschnitt: 2,5 bis 5 cm höher
- ♦ Bruchleiste: 1/10 vom Durchmesser

Sägen Sie eine Kerbe auf ca. 1/3 der Höhe des Baumstamms.

Die Position dieser Kerbe ist wichtig, da der Baum versucht, „in die Kerbe“ zu fallen.

Der Fällschnitt erfolgt an der der Kerbe gegenüberliegenden Seite.

Er wird angesetzt, indem ein Krallenanschlag an der gegenüberliegenden Seite ca. 2,5 bis 5 cm oberhalb des unteren Kerbenrands angebracht wird, und endet bei ca. 1/10 des Durchmessers zur Innenkante der Kerbe, damit der Teil des Baums ohne Einschnitt als Bruchleiste fungiert.

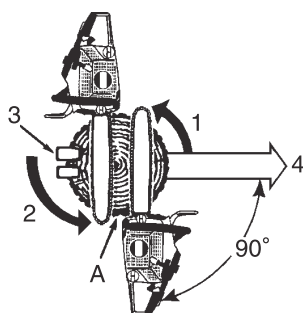

1. Kerbschnitte
2. Fällschnitt
3. Keile (falls Platz vorhanden ist)
4. Fälln

A: 1/10 vom Durchmesser bleibt als Bruchleiste stehen

Versuchen Sie nicht, über den Fällschnitt die Kerbe zu erreichen.

Das verbleibende Holz zwischen Kerbe und Fällschnitt, die so genannte Bruchleiste, wirkt beim Fallen des Baums wie ein „Scharnier“ und lenkt den Baum in die gewünschte Fallrichtung.

Wenn der Baum zu fallen beginnt, halten Sie den Motor an, legen Sie die Säge auf den Boden, und bringen Sie sich schnell in Sicherheit.

Fällen großer Bäume

1. Kerbschnitte
 2. Rundum-Methode
 3. Fällschnitt
 4. Rundum-Methode
 5. Fällschnitte
- A: Keile

Beim Fällen großer Bäume mit einem Durchmesser, der zweimal so groß ist wie die Länge der Führungsschiene, beginnen Sie mit den Kerbschnitten auf einer Seite und ziehen Sie die Säge bis zur anderen Seite der Kerbe durch.

Beginnen Sie bei angesetztem Krallenanschlag mit dem hinteren Einschnitt auf der einen Seite des Baums, wobei die Säge als Drehzapfen fungiert, um auf dieser Seite die gewünschte Bruchleiste herzustellen.

Anschließend nehmen Sie die Säge für den zweiten Schnitt heraus.

Setzen Sie die Säge sehr vorsichtig in den ersten Einschnitt ein, so dass sich kein Rückschlag ergibt.

Der letzte Einschnitt erfolgt, indem die Säge nach vorn in den Einschnitt gezogen wird, um die Bruchleiste zu erreichen.

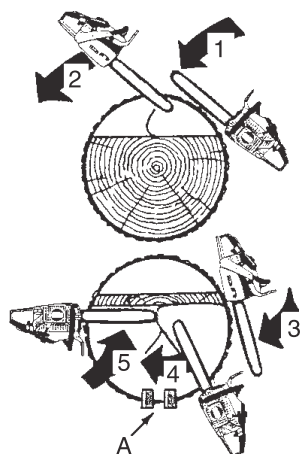

Entasten

WARNUNG

Das Entasten eines Baums in der Nähe einer Starkstromleitung kann zu Stromschlägen führen.
Schalten Sie immer die Stromversorgung aus, bevor Sie mit der Arbeit beginnen.

VORSICHT

Nicht über Brusthöhe sägen.

Das Entasten eines gefallenen Baums ähnelt dem Zerkleinern.
Entasten Sie niemals einen Baum, auf dem Sie stehen.
Achten Sie darauf, dass die Spitze der Führungsschiene keine anderen Äste berührt.
Benutzen Sie immer beide Hände.

Arbeiten Sie nicht mit der Säge Überkopf bzw. mit der Führungsschiene in vertikaler Stellung.
Falls die Säge zurückschlägt, haben Sie nicht genug Kontrolle, um eine mögliche Verletzung zu vermeiden.

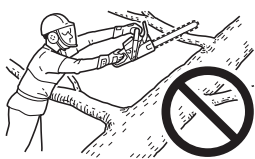

Unter Spannung stehende Äste

1. Schneiden Sie die Äste, auf denen der Baum aufliegt, ganz zum Schluss.
2. Schieben Sie Holzblöcke als Unterlage unter den Stamm.

Bei Verwendung des Krallenanschlags behalten Sie auch beim Entasten leichter die Kontrolle über die Motorsäge und verringern deren Zurückschlagen.

Zerkleinern

VORSICHT

Stehen Sie immer bergauf vom Baumstamm.

Beim Zerkleinern wird ein Baumstamm oder ein gefällter Baum in kleinere Stücke zerlegt.
Es gibt einige Grundregeln, die für alle Zerkleinerungsarbeiten gelten.
Umfassen Sie die Handgriffe stets mit beiden Händen.
Stützen Sie den Baumstamm ggf. ab.

Stehen Sie beim Sägen an einem Abhang oder einer Böschung stets bergauf vom Baumstamm.

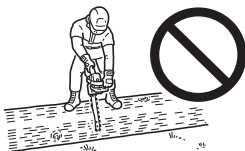

Stehen Sie nie auf dem Baum.

Zug und Druck bei Holz

! WARNUNG

Verwenden Sie den Halbgasknopf niemals zum Sägen.

! VORSICHT

Wenn Sie die Auswirkungen von Zug und Druck falsch eingeschätzt haben und von der falschen Seite aus sägen, verklemmt sich die Führungsschiene und Kette im Holz. Wenn Sie mit eingeklemmter Kette Gas geben, wird die Kupplung beschädigt. Sollte sich die Kette verklemmen, versuchen Sie nicht, die Säge gewaltsam aus dem Einschnitt herauszuziehen.

Schalten Sie die Säge aus und treiben Sie einen Keil in den Einschnitt, damit sich der Spalt öffnet und Sie die Säge freibekommen.

Gehen Sie niemals gewaltsam vor, wenn die Säge festklemmt.

Drücken Sie die Säge nicht mit Gewalt in den Einschnitt.

Das Arbeiten mit einer stumpfen Kette ist gefährlich, und die Führungsschiene bzw. das Kettenrad werden dabei übermäßig abgenutzt.

Eine stumpfe Kette erkennen Sie daran, dass beim Sägen Sägemehl statt Späne entsteht.

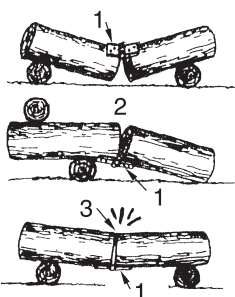

1. Gelenk
2. Offen
3. Geschlossen

Ein am Boden liegender Stamm unterliegt bestimmten Zug- und Druckkräften, je nachdem, an welcher Stelle die Abstützwirkung am größten ist.

Wenn ein Stamm an beiden Enden von einer Unterlage abgestützt ist, befindet sich die Druckseite oben und die Zugseite unten.

Um zwischen diesen beiden Abstützpunkten zu sägen, machen Sie den ersten Einschnitt in Abwärtsrichtung über eine Länge von ca. 1/3 des Holzdurchmessers.

Der zweite Einschnitt erfolgt in Aufwärtsrichtung und sollte auf den ersten Einschnitt treffen.



Starker Druck

4. 1/3 Tiefe (Durchmesser). Vermeidet Spalten.
5. Endschnitt.

Wird der Stamm nur an einem Ende von einer Unterlage abgestützt, machen Sie den ersten Einschnitt in Aufwärtsrichtung über eine Länge von ca. 1/3 des Holzdurchmessers.

Der zweite Einschnitt erfolgt in Abwärtsrichtung und sollte auf den ersten Einschnitt treffen.

Oberschnitt

6. Nach unten
7. Ungestütztes Ende

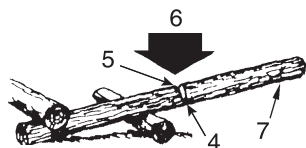

Unterschnitt

8. Nach oben

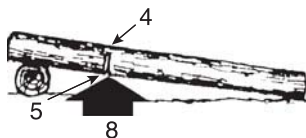

9. Keil

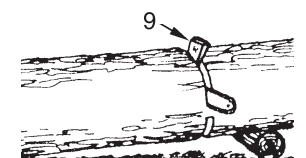

Machen Sie einen Winkelschnitt, wenn die beiden Teile gegeneinander fallen könnten.



Anweisungen zu Pflege und Wartung

Komponente	Wartung	Seite	Vor der Verwendung	Monatlich
Luftfilter	Reinigen / ersetzen	31	•	
Kraftstoffsystem	Überprüfen	31	•	
Kraftstofffilter	Überprüfen / reinigen / ersetzen	31	•	
Ölfilter	Überprüfen / reinigen / ersetzen	31	•	
Zündkerze	Überprüfen / reinigen / justieren / ersetzen	31		•
Kühlsystem	Überprüfen / reinigen	32	•	
Führungsschiene	Überprüfen / reinigen	32	•	
Kettenrad / Kupplungsglocke	Überprüfen / ersetzen	32	•	•
Vergaser	Justieren / ersetzen und justieren	32		•
Schalldämpfer	Überprüfen / festziehen / reinigen	33	•○	
Kettenbremse	Überprüfen / ersetzen	21	•○	
Anlasser	Überprüfen	28	•	
Schrauben, Bolzen und Muttern	Überprüfen, festziehen / ersetzen	-	•○	

WARNUNG

○ Wenn nicht vorschriftsmäßig gewartet, kann das Produkt eine ernstliche Gesundheitsgefährdung mit sich führen.

VORSICHT

Vor und nach der Anwendung des Produkts das Gummi oder die Feder der Vibrationsdämpfung auf Verschleiß, Risse oder Verformung prüfen.

HINWEIS

Wenn nicht vorschriftsmäßig gewartet, kann die Leistung des Produkts beeinträchtigt werden.

WICHTIG

Angegeben sind die maximalen Zeitabstände.

Die Häufigkeit der erforderlichen Wartungsarbeiten richtet sich nach der tatsächlichen Beanspruchung und Ihrer Erfahrung.

Wenn Sie regelmäßig Kettenöl auf Pflanzenbasis verwenden, führen Sie oft Inspektions- und Wartungsarbeiten durch.

Wenn Sie Fehler finden, beauftragen Sie Ihren ECHO-Händler mit der Reparatur.

Behebung von Betriebsstörungen

Problem			Ursache	Abhilfe
Motor	- Startschwierigkeiten - startet nicht			
Motor lässt sich starten	Kraftstoff am Vergaser	Kein Kraftstoff am Vergaser	<ul style="list-style-type: none"> ♦ Kraftstofffilter verstopft ♦ Kraftstoffleitung verstopft ♦ Vergaser 	<ul style="list-style-type: none"> ♦ Reinigen oder ersetzen ♦ Reinigen ♦ ECHO-Händler um Rat fragen
	Kraftstoff am Zylinder	Kein Kraftstoff am Zylinder	<ul style="list-style-type: none"> ♦ Vergaser 	<ul style="list-style-type: none"> ♦ ECHO-Händler um Rat fragen
		Schalldämpfer mit Kraftstoff benetzt	<ul style="list-style-type: none"> ♦ Kraftstoffgemisch zu fett 	<ul style="list-style-type: none"> ♦ Choke öffnen ♦ Luftfilter reinigen / ersetzen ♦ Vergaser justieren ♦ ECHO-Händler um Rat fragen
	Funken am Ende des Zündkabels	Keine Funken am Ende des Zündkabels	<ul style="list-style-type: none"> ♦ Stoppschalter aus ♦ Elektrikproblem 	<ul style="list-style-type: none"> ♦ Schalter einschalten ♦ ECHO-Händler um Rat fragen
	Funken an der Zündkerze	Kein Funken an der Zündkerze	<ul style="list-style-type: none"> ♦ Falscher Elektrodenabstand ♦ Mit Kohlenstoff bedeckt ♦ Mit Kraftstoff verschmutzt ♦ Zündkerze defekt 	<ul style="list-style-type: none"> ♦ Auf 0,6 bis 0,7 mm einstellen ♦ Reinigen oder ersetzen ♦ Reinigen oder ersetzen ♦ Zündkerze ersetzen
Motor lässt sich nicht starten			<ul style="list-style-type: none"> ♦ Internes Motorproblem 	<ul style="list-style-type: none"> ♦ ECHO-Händler um Rat fragen
Motor läuft	Würgt ab oder beschleunigt schlecht		<ul style="list-style-type: none"> ♦ Verschmutzter Luftfilter ♦ Verschmutzter Kraftstofffilter ♦ Verstopfter Kraftstoffkanal ♦ Zündkerze ♦ Vergaser ♦ Kühlsystem verstopft ♦ Auspuffkanal / Schalldämpfer verstopft 	<ul style="list-style-type: none"> ♦ Reinigen oder ersetzen ♦ Reinigen oder ersetzen ♦ Reinigen ♦ Reinigen und justieren / ersetzen ♦ Justieren ♦ Reinigen ♦ Reinigen
Drehen der Sägekette im Leerlauf			<ul style="list-style-type: none"> ♦ Vergaser ♦ Kupplung beschädigt oder festsitzend 	<ul style="list-style-type: none"> ♦ ECHO-Händler um Rat fragen ♦ ECHO-Händler um Rat fragen

WARNUNG

- ♦ Servicearbeiten außer den in der Bedienungsanleitung beschriebenen Arbeiten sollten von ausgebildetem Werkstattpersonal durchgeführt werden.
- ♦ Kraftstoffdämpfe sind extrem leicht entflammbar und können Brände und / oder Explosionen auslösen. Testen Sie niemals den Zündfunken der Zündkerze durch Erdung am Motorzylinder. Dies kann zu schweren Verletzungen führen.

HINWEIS

„ES-Start“ (siehe Seite 2)

Wenn sich der Startergriff nicht leicht betätigen lässt, weist dies auf ein Problem im Motor hin.

Bitte wenden Sie sich an Ihren Händler.

Bei unsachgemäßer Demontage drohen Verletzungen.

Schärfen der Sägekette

WARNUNG

Schalten Sie den Motor aus, bevor Sie mit dem Schärfen der Kette beginnen.
Tragen Sie immer Handschuhe, wenn Sie an der Kette arbeiten.

VORSICHT

Die folgenden Fehler erhöhen das Risiko eines Rückschlags erheblich.

- 1) Feilwinkel zu groß
- 2) Durchmesser der Feile zu klein
- 3) Tiefenbegrenzer zu groß

HINWEIS

Die betreffenden Winkel gelten für die Sägeketten Oregon 25A, 25AP, 91PX und Carlton N1C-BL.

Zum Schärfen anderer von Sägeketten anderer Hersteller beachten Sie bitte die Anweisungen des jeweiligen Kettenherstellers.

- ♦ Richtig gefeilte Schneidzähne sind unten dargestellt.

A: Feilwinkel N1C-BL; 35°, 25A, 25AP und 91PX; 30°



B: Schnittwinkel des Zahndachs N1C-BL; 60°, 25A, 25AP und 91PX; 55°

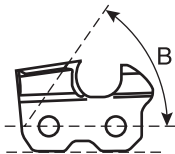

C: Tiefenbegrenzer N1C-BL; 0,56 mm, 25A, 25AP und 91PX; 0,65 mm

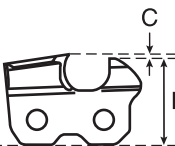

D: Parallel

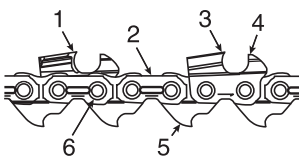

1. Linker Schneidzahn
2. Verbindungsglied
3. Rechter Schneidzahn
4. Tiefenbegrenzer
5. Treibglied
6. Niet

Arbeiten Sie nie mit einer stumpfen oder beschädigten Sägekette.

Wenn Sie zum Sägen Kraft aufwenden müssen oder wenn statt Spänen nur Sägemehl entsteht, überprüfen Sie bitte die Schneidzähne auf Beschädigung.

Achten Sie beim Schärfen der Kette darauf, dass Winkel und Form der Kettenglieder immer denen einer neuen Kette entsprechen.

Überprüfen Sie die Kette nach jeder Tankfüllung auf Abnutzung oder Beschädigung.

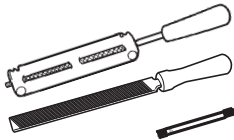

♦ Schärfen

Zum korrekten Schärfen der Sägekette benötigen Sie Folgendes: Rundfeile mit Feilenhalter, Flachfeile und Tiefenlehre.

Wenn Sie die richtige Rundfeile (4,0 mm) und einen Feilenhalter verwenden, können Sie leichter gute Feilergebnisse erzielen.

Bei Ihrem ECHO-Händler erhalten Sie alle Informationen zu erforderlichen Werkzeugen und geforderten Abmessungen.

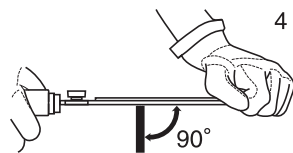
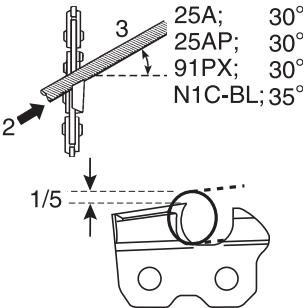
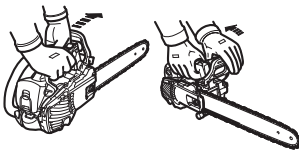

1. Kette feststellen – vorderen Handschutz nach vorne drücken.
Kette weiterbewegen – vorderen Handschutz gegen den vorderen Handgriff ziehen.

2. Die Kette hat rechte und linke Schneidzähne.
Schärfen Sie immer von innen nach außen.
3. Halten Sie den Feilenhalter parallel zur Kette und feilen Sie die Schneidzähne, bis Zahndach und Flanke keine Beschädigung bzw. Riefen mehr aufweisen.

4. Halten Sie die Feile horizontal.

5. Verbindungsglieder nicht anfeilen.
6. Den am stärksten abgenutzten Schneidzahn zuerst feilen und anschließend alle anderen Schneidzähne auf dieselbe Länge abfeilen.

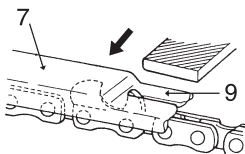

7. Der Tiefenbegrenzer bestimmt die Dicke der Sägespäne und muss immer richtig gefeilt sein.
8. Verringert sich die Länge des Schneidzahns, ändert sich auch die Höhe der Tiefenbegrenzung und diese muss ebenso verringert werden.
9. Tiefenlehre wie abgebildet auf die Kette legen und den überstehenden Teil des Tiefenbegrenzers abfeilen.

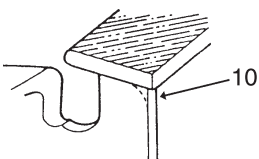

10. Vorderkante des Tiefenbegrenzers abrunden, damit die Kette ruhig läuft.

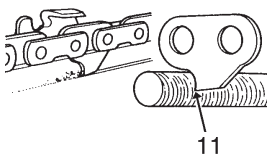

11. Das Treibglied dient zur Beseitigung von Sägestaub aus der Nut der Führungsschiene.
Die Unterkante des Treibglieds ist daher scharf zu halten.

Nach dem Schärfen ist die Kette in Öl zu legen und verbleibender Feilstaub vor dem Einsatz ganz zu entfernen.

Nachdem die Kette an der Führungsschiene gefeilt wurde, muss sie mit ausreichend Öl behandelt werden.

Die Kette dann langsam von Hand drehen, um Feilstaub zu entfernen, bevor sie wieder benutzt wird.

Wenn mit der Motorsäge gearbeitet wird und die Nut durch Feilstaub verstopft ist, werden die Sägekette und die Führungsschiene vorzeitig abgenutzt.

Falls die Sägekette mit Harz verklebt ist, reinigen Sie sie mit Petroleum und legen Sie sie anschließend in Öl.

Wartung

- Bei Fragen oder Problemen wenden Sie sich bitte an Ihren ECHO-Händler.

Luftfilter

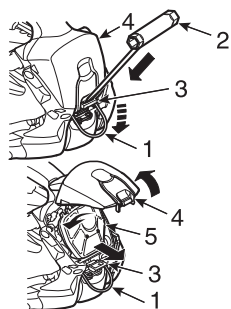

1. Hebehaken
2. Kombi-Schlüssel
3. Verriegelung Luftfilterabdeckung
4. Luftfilterabdeckung
5. Luftfilter

- Überprüfen Sie diesen Punkt vor jeder Verwendung.
- Schließen Sie den Choke.
- Heben Sie den Hebehaken in Richtung unteres Ende an.
- Lösen Sie die Verriegelung Luftfilterabdeckung mit dem Kombi-Schlüssel und entfernen Sie die Luftfilterabdeckung und den Luftfilter.
Entfernen Sie Staub vom Filter durch vorsichtiges Abbürsten, waschen Sie den Filter mit einem nicht brennbaren Lösungsmittel, oder ersetzen Sie den Filter.
- Lassen Sie den Filter vollständig trocknen, bevor Sie ihn wieder in das Gerät einsetzen.
- Installieren Sie den Luftfilter mit Abdeckung, rasten Sie die Verriegelung ein, und bringen Sie den Hebehaken zurück.

Überprüfen des Kraftstoffsystems

- Überprüfen Sie diesen Punkt vor jeder Verwendung.
- Vergewissern Sie sich nach jeder Betankung, dass kein Kraftstoff an den Leitungen, Dichtungen oder am Tankdeckel austritt.
- Wenn Kraftstoff oder Kraftstoffdämpfe austreten, besteht Brandgefahr.
Schalten Sie das Gerät in diesem Fall sofort aus, und lassen Sie es von Ihrem Händler überprüfen bzw. austauschen.

Kraftstofffilter



**Kraftstoff ist höchst entflammbar.
Gehen Sie besonders vorsichtig mit Kraftstoff um.**

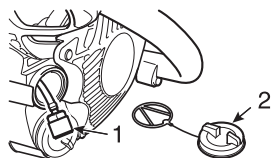

1. Kraftstofffilter
2. Kraftstofftankdeckel

- Überprüfen Sie in regelmäßigen Abständen.
 - Lassen Sie keinen Staub in den Kraftstofftank kommen.
 - Ein verstopfter Filter verursacht Schwierigkeiten beim Anlassen des Motors oder ungenügende Motorleistung.
 - Ziehen Sie den Kraftstofffilter mit einem Stück Stahldraht oder ähnlichem über den Einfüllstutzen heraus.
 - Tauschen Sie den Filter bei Verschmutzung aus.
 - Wenn der Kraftstofftank innen verschmutzt ist, können Sie ihn durch Ausspülen mit Benzin reinigen.

Ölfilter

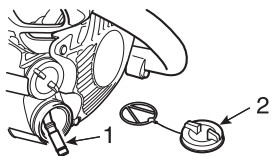

1. Ölfilter
2. Öltankdeckel

- Überprüfen Sie in regelmäßigen Abständen.
 - Lassen Sie keinen Staub in den Öltank kommen.
 - Durch einen verstopften Filter wird das Schmiersystem beeinträchtigt.
 - Ziehen Sie den Filter mit einem Stück Stahldraht oder ähnlichem über den Einfüllstutzen heraus.
 - Reinigen Sie den verschmutzten Filter mit Benzin, oder tauschen Sie ihn aus.
 - Wenn der Öltank innen verschmutzt ist, können Sie ihn durch Ausspülen mit Benzin reinigen.

Zündkerze

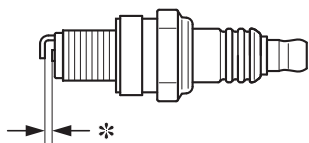

- * Elektrodenabstand: 0,6 bis 0,7 mm
- Überprüfen Sie in regelmäßigen Abständen.
 - Der Elektrodenabstand beträgt normalerweise 0,6 bis 0,7 mm.
 - Korrigieren Sie den Elektrodenabstand, wenn er weiter oder enger als der normale Abstand ist.
- Anzugsdrehmoment: 10 bis 15 N•m (100 bis 150 kgf•cm)

Zylinderrippen (Kühlsystem)

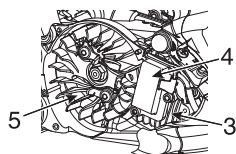
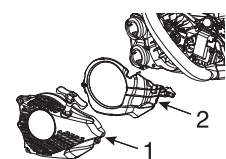

1. Reversierstarter
2. Luftführungsblech

- ♦ Verwenden Sie zur Entfernung von Schmutz und Staub einen Schaber aus Holz oder Kunststoff und eine weiche Bürste.
- ♦ Führen Sie in regelmäßigen Abständen eine Überprüfung durch.
- ♦ Bauen Sie den Reversierstarter und das Luftführungsblech aus.
- ♦ Entfernen Sie Schmutz und Staub vom Reversierstarter und dem Luftführungsblech.

3. Zylinderrippen
4. Zündspule
5. Schwungradzündung

- ♦ Verstopfte Kühlrippen haben eine schlechte Motorkühlung zur Folge.
- ♦ Beseitigen Sie Schmutz und Staub zwischen den Kühlrippen, damit die Kühlluft ungehindert zirkulieren kann.
- ♦ Säubern Sie den Bereich um die Zündspule und den Schwungradzündung.
- ♦ Setzen Sie die Bauteile in umgekehrter Reihenfolge wieder zusammen.

Führungsschiene

HINWEIS

Ersetzen Sie die Führungsschiene oder die Sägekette nur durch Teile, die von ECHO zugelassen sind.

1. Nut
2. Ölbohrung
3. Führungsschiene
4. Kettenrad

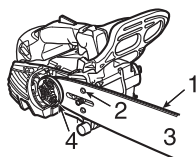

- ♦ Vor dem Gebrauch reinigen.
 - Beispiel: Reinigen Sie die an der Führungsschiene befindliche Nut mit einem kleinen Schraubendreher.
 - Reinigen Sie die Ölbohrungen mit einem Draht.
- ♦ Kehren Sie die Führungsschiene von Zeit zu Zeit um.
- ♦ Überprüfen Sie Zahnrad und Kupplung, und reinigen Sie vor der Montage der Führungsschiene den Bereich um die Schiene. Bei Verschleiß austauschen.

Kettenrad / Kupplungsglocke

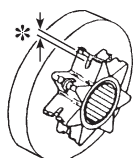

- * Abgenutzt: 0,5 mm
- ♦ Durch ein beschädigtes Kettenrad wird eine Sägekette beschädigt bzw. sie verschleißt vorzeitig.
 - Wenn das Kettenrad abgenutzt ist (0,5 mm oder mehr), muss es ausgetauscht werden.
- ♦ Überprüfen Sie das Kettenrad beim Montieren einer neuen Kette. Bei Verschleiß austauschen.
- ♦ Prüfen, ob sich die Kupplungsglocke frei und sauber dreht. Falls nicht, beauftragen Sie Ihren Händler mit der Reparatur.

Vergaser

⚠ VORSICHT

Die Leerlaufanschlagschraube (T) muss so justiert sein, dass sich die Sägekette beim Starten nicht dreht.
Wenden Sie sich bei Problemen mit dem Vergaser an Ihren Händler.



T: Leerlaufanschlagschraube

- ♦ Justieren Sie den Vergaser nur, wenn es absolut erforderlich ist.
- ♦ So justieren Sie den Vergaser:
 - Lassen Sie den Motor an und mit hoher Leerlaufdrehzahl warm laufen.
 - Drehen Sie die Leerlaufanschlagschraube (T) gegen den Uhrzeigersinn, bis die Sägekette stoppt.
 - Drehen Sie danach die Leerlaufanschlagschraube (T) eine weitere 1/2 Umdrehung gegen den Uhrzeigersinn.
 - Geben Sie erneut Vollgas, um den gleichmäßigen Drehzahlanstieg aus dem Leerlauf auf Höchstdrehzahl zu prüfen.

Automatische Ölpumpe

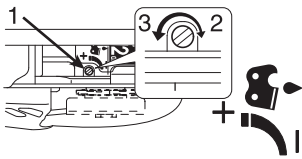

1. Öleinstellschraube
2. Verringern (Zu)
3. Erhöhen (Auf)

- ♦ Das Abgabevolumen der automatischen Ölpumpe ist werkseitig auf 7 mL/min bei ca. 7000 U/min eingestellt.
 - Zur Erhöhung des Abgabevolumens drehen Sie die Einstellschraube gegen den Uhrzeigersinn. Wenn die Schraube am Anschlag ist, ist die maximale Abgabemenge erreicht. (13 mL/min bei 7000 U/min)
 - Drehen Sie die Einstellschraube nicht über die Maximal- oder Minimalstellung hinaus.

Zündkerzenabdeckung

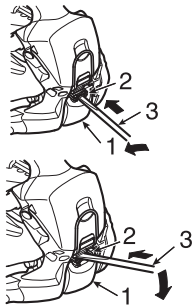

1. Zündkerzenabdeckung
2. Verriegelung Zündkerzenabdeckung
3. Kombi-Schlüssel

- ♦ Lösen Sie die Verriegelung Zündkerzenabdeckung mit dem Kombi-Schlüssel.
- ♦ Prüfen Sie die Zündkerze, reinigen Sie sie und ersetzen Sie sie, falls beschädigt.
- ♦ Bauen Sie die Zündkerzenabdeckung ein, sichern Sie die Verriegelung mit dem Kombi-Schlüssel.

Schalldämpfer

HINWEIS

Rußablagerungen im Schalldämpfer verringern die Motorleistung.
Das Funkenschutzsieb muss regelmäßig geprüft werden.

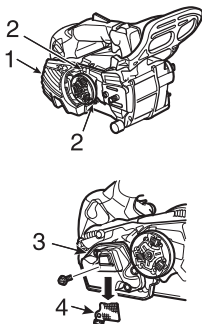

1. Schalldämpferabdeckung
2. Zwei Bolzen

Entfernen Sie die beiden Schrauben und die Schalldämpferabdeckung.

3. Schalldämpfer
4. Funkenschutzsieb

- ♦ Ziehen Sie das Zündkabel ab.
- ♦ Entfernen Sie das Funkenschutzsieb aus dem Schalldämpfergehäuse.
- ♦ Entfernen Sie Rußablagerungen von den Bauteilen des Schalldämpfers.
- ♦ Ersetzen Sie das Sieb, falls es Risse oder Löcher aufweist.
- ♦ Setzen Sie die Bauteile in umgekehrter Reihenfolge wieder zusammen.

Ersetzen von Führungsschiene und Kette

Länge cm	Schwert	Kette	Kupplungstrommel (Teilenummer)
20	C20S91-35SA- ET	91PX-35E	(A556-001720)
25	C25S91-40SL- ET	91PX-40E	
30	C30S91-47ML- ET	91PX-47E	
20	C20H25-52CL- ED	25AP-52E	(A556-001710)
25	C25H25-60CL- ET	25AP-60E	
	C25H25-60CLD ED		

Lagerung

Langfristige Lagerung (über 30 Tage)

WARNUNG

Lagern Sie es nicht dort, wo sich Kraftstoffdämpfe sammeln oder an offene Funken geraten können.



HINWEIS

Bewahren Sie diese Bedienungsanleitung gut auf, damit Sie auch zu einem späteren Zeitpunkt etwas nachlesen können.

Lagern Sie das Gerät ohne Vorbereitung auf die Lagerung nicht länger als 30 Tage. Gehen Sie wie folgt vor:

1. Leeren Sie den Kraftstofftank vollständig, und ziehen Sie mehrmals am Reversierstarter, um den Vergaser vom Kraftstoff zu befreien.
2. Lagern Sie Benzin nur in zugelassenen Behältern.
3. Bringen Sie den Stoppschalter in die Stellung „STOP“.
4. Entfernen Sie Ansammlungen von Schmierfett, Öl und Schmutz vom Gerät.
5. Schmieren Sie das Gerät regelmäßig nach dem Wartungsplan.
6. Ziehen Sie alle Schrauben, Bolzen und Muttern fest.
7. Bauen Sie die Zündkerze aus, und gießen Sie 10 mL neues Zweitakt-Motoröl durch die Kerzenbohrung in den Zylinder.
 - A. Legen Sie ein sauberes Tuch über die Kerzenbohrung.
 - B. Ziehen Sie 2 bis 3 Mal am Startergriff, um das Motoröl im Zylinder zu verteilen.
 - C. Beobachten Sie die Lage des Kolbens durch die Zündkerzenöffnung.
Ziehen Sie am Griff des Reversierstarters, bis der Kolben den oberen Totpunkt erreicht, und belassen Sie den Griff in dieser Stellung.
8. Setzen Sie die Zündkerze ein (schließen Sie das Zündkabel nicht an).
9. Schützen Sie Kette und Führungsschiene vor dem Einlagern mit dem Schwertschutz.
10. Lagern Sie das Gerät trocken, staubfrei und für Kinder bzw. unbefugte Personen unzugänglich.

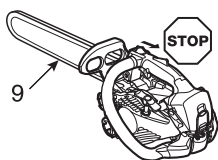

Entsorgungshinweise



- ♦ Entsorgen Sie Altöl unter Einhaltung der gesetzlichen Vorschriften Ihres Landes.
- ♦ Auf den größeren Kunststoffteilen des Produkts befindet sich jeweils eine Kennzeichnung (Code) des Werkstoffs.
Diese Codes beziehen sich auf die folgenden Werkstoffe; entsorgen Sie diese Kunststoffteile unter Einhaltung der gesetzlichen Vorschriften Ihres Landes.

Kennzeichnung	Werkstoff
>PA6-GF<	Nylon 6 - Glasfaser
>PA66-GF<	Nylon 66 - Glasfaser
>PP-GF<	Polypropylen - Glasfaser
>PE-HD<	Polyethylen

- ♦ Wenn Sie Fragen zur korrekten Entsorgung von Altöl oder Kunststoffteilen haben, setzen Sie sich bitte mit Ihrem ECHO-Fachhändler in Verbindung.

Technische Daten

Modell		CS-2511TES	
Außenabmessungen: Länge x Breite x Höhe	mm	243 x 205 x 196	
Gewicht: Säge ohne Führungsschiene und Kette, leere Tanks	kg	2,3	
Fassungsvermögen: Kraftstofftank Tank für Kettenschmierung Kraftstoff (Mischungsverhältnis) Öl (Sägekettenöl)	mL mL	190 140 Bleifreies Normalbenzin. Verwenden Sie bleifreies Benzin mit mindestens 89 Oktan. Verwenden Sie keinen Kraftstoff mit Methylalkohol oder mehr als 10 % Ethylalkohol. 50 : 1 (2 %) Öl nach ISO-L-EGD Standard (ISO/CD13738), JASO FC, FD und ECHO Premium 50 : 1-Öl. Spezielles Sägekettenöl oder Motoröl	
Führungsschiene:		Kettenradspitze Führungsschiene	Carving-Schiene
Schneidlänge: Alle angegebenen Schneidlängen der Führungsschiene	mm	200, 250, 300	200, 250
Kette: Kettengliedlänge Treibgliedstärke (Dicke der Antriebsgelenke) Führungsschientyp Spaltbreite der Führungsschiene Kettentyp Kettengeschwindigkeit bei max. Motordrehzahl Schmierung	mm mm cm mm m/s	9,53 (3/8 Zoll) 1,27 (0,050 Zoll) 20, 25, 30 (ECHO) 1,27 (0,050 Zoll) Carlton N1C-BL Oregon 91PX 24,2	6,35 (1/4 Zoll) 1,27 (0,050 Zoll) 20, 25 (ECHO) 1,27 (0,050 Zoll) Oregon 25A, 25AP 21,5 Einstellbare automatische Ölpumpe
Kettenrad: Angegebene Anzahl von Zähnen		6	8
Motor: Typ Vergaser Zündung / Magnetinduktor Zündkerze Anlasser Kraftübertragung Hubraum Maximale Motorleistung (ISO 7293) Empfohlene Höchstdrehzahl mit Schneidvorrichtung Empfohlene Leerlaufdrehzahl	mL (cm ³) kW r/min r/min	Luftgekühlter Zweitakt-Einzylindermotor Membrantyp Schwungradmagnet, CDI-System NGK CMR7H Reversierstarter „ ES-Start “ (siehe Seite 2) Automatische Fliehkraftkupplung 25,0 1,10 12700 3200 (2800 - 3600)	
Schalldruckpegel: (ISO 22868) L _{pAeq} = Unsicherheit	dB(A) dB(A)	99,6 1,5	
Garantierter Schalleistungspegel: (2000/14/EG) L _{WAav} =	dB(A)	112	
Vibration: (ISO 22867) Vorg. Werte a _{hveq} Vorderer Griff Hinterer Griff Unsicherheit	m/s ² m/s ² m/s ²	3,5 4,0 1,3	
Sonstige Geräteteile:		Vorderer Handschutz, Gashebelsperre, Kettenfangbolzen, Kettenbremse, Vibrationsdämpfer, Funkenschutzsieb	
Option:		Krallenanschlag	

Konformitätserklärung

Der unterzeichnete Hersteller:

**YAMABIKO CORPORATION
7-2 SUEHIROCHO 1-CHOME
OHME, TOKIO 198-8760
JAPAN**

Diese Konformitätserklärung wird unter der alleinigen Verantwortung des Herstellers erstellt.

erklärt, dass das nachstehend spezifizierte neue Gerät:

TRAGBARE MOTORSÄGE

**Marke: ECHO
Typ: CS-2511TES**

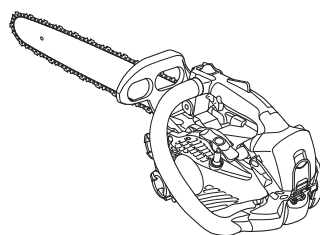

Folgendem entspricht:

- * Anforderungen der Maschinenrichtlinie **2006/42/EG**
(Verwendung von harmonisierter Norm **ISO 11681-2 (2011)**)
und "CE-Zulassung" erteilt
Bescheinigungs-Nr.: TI(E)/MD(2) - ECTE/244/17082016
Technisches Aktenzeichen: TCF 1-79-3
wurde durchgeführt bei der **benannten Stelle deutschen Rechts: 0673**

Technology International (Europe) Limited
56 Shrivenham Hundred Business Park
Shrivenham, Swindon, SN6 8TY, Vereinigtes Königreich

- * Anforderungen der Richtlinie **2014/30/EU**
(Verwendung der harmonisierten Norm **EN ISO 14982 (2009)**)

- * Anforderungen der Richtlinie **2000/14/EG**
Konformitätsermittlung nach **ANHANG V**
Gemessener Schallleistungspegel: **109 dB(A)**
Garantierter Schallleistungspegel: **112 dB(A)**

CS-2511TES Seriennummer 37001001 und höher

Tokio,
den 1. August 2016

YAMABIKO CORPORATION

Masayuki Kimura

M. Kimura
Hauptabteilungsleiter
Abteilung Qualitätssicherung

**Der Dokumentenbevollmächtigte in Europa, welcher
autorisiert ist die technischen Daten zusammenzustellen:**

Unternehmen: Atlantic Bridge Limited
Adresse: Atlantic House, PO Box 4800, Earley,
Reading RG5 4GB, Vereinigtes Königreich

Herr Philip Wicks

YAMABIKO CORPORATION

7-2 SUEHIROCHO 1-CHOME, OHME, TOKIO 198-8760, JAPAN
TELEFON: 81-428-32-6118. FAX: 81-428-32-6145.



X750 - 028 00 0
X750 333-080 0



IT ITALIANO
(Istruzioni originali)

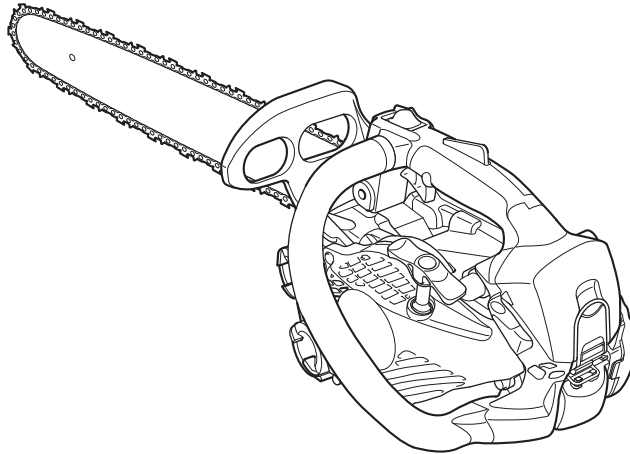

MANUALE PER L'OPERATORE

MOTOSEGA CS-2511TES

AVVERTENZA



Questa motosega è stata realizzata appositamente per la manutenzione forestale eseguita da un operatore qualificato. Leggere e seguire attentamente le istruzioni per lavorare in condizioni di massima sicurezza operation. La mancata osservanza delle istruzioni potrebbe provocare lesioni gravi.



Introduzione

Questa motosega è stata progettata per il taglio del legno o di prodotti in legno.
Non tagliare metalli solidi, lamine in metallo, plastica o altri materiali che non siano in legno.

È importante comprendere correttamente tutte le precauzioni prima di usare la motosega.
L'uso improprio della motosega può causare gravi infortuni fisici.
Non consentite ai bambini di toccare la motosega.

Questo manuale illustra le norme per un utilizzo sicuro e corretto, e per l'assistenza e la manutenzione della motosega ECHO.
Attenersi a queste istruzioni per mantenere buone condizioni di lavoro e garantire una lunga durata.
Conservare questo manuale per consultazioni future.
In caso di perdita di questo manuale per l'operatore o nel caso in cui diventi illeggibile, richiederne uno nuovo al rivenditore ECHO.

Se questa macchina viene prestata o affittata, fornire sempre il manuale per l'operatore con le spiegazioni e le istruzioni per l'uso.
In caso di trasferimento di un prodotto, allegare sempre il manuale per l'operatore.

Le specifiche, le descrizioni e il materiale illustrativo di questo manuale sono aggiornati alla data di pubblicazione, ma possono subire modifiche senza preavviso.

Le illustrazioni possono includere accessori opzionali e potrebbero non includere tutti gli accessori standard.

L'unità viene distribuita con la barra guida e la catena separate.

Montare la barra guida e la catena.

Per ulteriori spiegazioni e chiarimenti, non esitate a contattare il rivenditore ECHO.

Funzioni di questo modello: AVVIO "ES"

AVVIO "ES" genera una potenza sufficiente a ruotare l'albero motore alla velocità necessaria per accendere il motore, quasi senza contraccolpi.

AVVIO "ES" rende l'accensione del motore eccezionalmente facile.

Produttore

YAMABIKO CORPORATION

7-2 SUEHIROCHO 1-CHOME, OHME, TOKYO 198-8760, GIAPPONE

Rappresentante autorizzato in Europa

Atlantic Bridge Limited

Atlantic House, PO Box 4800, Earley, Reading RG5 4GB, Regno Unito

Decalcomanie e simboli	4
Norme di sicurezza	5
0. Motosega per manutenzione forestale	5
1. Precauzioni generali	8
2. Precauzioni di sicurezza per evitare contraccolpi	11
3. Altre precauzioni di sicurezza	12
Descrizione	14
Montaggio	15
Montaggio della barra guida e della catena	15
Ispezione del gancio di sollevamento	16
Funzionamento	17
Carburante e lubrificante	17
Lubrificante per catene	17
Tappi	17
Stagione invernale	18
Avviamento del motore a freddo	18
Avviamento del motore a caldo	19
Motore acceso	19
Arresto del motore	20
Controllo della tensione della catena	20
Test di lubrificazione della catena	20
Test da effettuare prima del taglio	20
Uso corretto del freno catena	21
Freno catena	21
Controllo della funzione del freno	22
Rilasciare il freno catena	22
Freno catena automatico	22
Istruzioni per il taglio	23
Informazioni generali	23
Abbattimento di un albero	24
Sramatura	25
Taglio del tronco in pezzi più piccoli	25
Tensione e compressione del legno	26
Guida alla manutenzione e all'assistenza	27
Problemi tecnici	28
Manutenzione della catena	29
Manutenzione	31
Filtro dell'aria	31
Controllare l'impianto di alimentazione	31
Filtro del carburante	31
Filtro dell'olio	31
Candela	31
Alette del cilindro (Impianto di raffreddamento)	32
Barra guida	32
Ingranaggio / tamburo frizione	32
Carburatore	32
Oliatore automatico	33
Coperchio alloggiamento candela	33
Marmitta	33
Sostituzione della barra guida e della catena	33
Rimessaggio	34
Rimessaggio a lungo termine (più di 30 giorni)	34
Procedura di smaltimento	35
Caratteristiche tecniche	36
Dichiarazione di conformità	37

Decalcomanie e simboli

PERICOLO

Questo simbolo accompagnato dalla parola "PERICOLO" richiama l'attenzione su un'azione o una condizione che potrebbe causare infortuni gravi o la morte di utenti o di persone presenti.

AVVERTENZA

Questo simbolo accompagnato dalla parola "AVVERTENZA" richiama l'attenzione su un'azione o una condizione che potrebbe causare lesioni gravi o la morte di utenti o di persone presenti.

ATTENZIONE















"ATTENZIONE" indica una situazione potenzialmente pericolosa che, se non evitata, potrebbe causare lesioni minori o moderate.



Il cerchietto barrato indica che quanto è illustrato è proibito.

NOTA

Il messaggio qui riportato fornisce consigli per l'uso, la cura e la manutenzione del prodotto.

Forma del simbolo	Descrizione / applicazione del simbolo	Forma del simbolo	Descrizione / applicazione del simbolo
	Leggere attentamente il manuale per l'operatore		Funzionamento freno catena
	Questa motosega è esclusivamente per operatori addestrati.		Miscela di olio e benzina
	L'azionamento della motosega con una sola mano può essere pericoloso.		Rifornimento olio catena
	Indossare protezioni appropriate per orecchie, occhi e testa.		Regolazione oliatore catena
	Indossare una protezione adeguata per piedi e gambe e per braccia e mani.		Bulbo di spurgo (adescamento)
	Avvertenza! Possibile contraccolpo!		Regolazione del carburatore - In folle
	Prestare attenzione nelle aree ad alta temperatura		Livello di potenza acustica garantito
	Arresto di emergenza		

Posizionare questa decalcomania di sicurezza sulla motosega.
L'illustrazione completa del prodotto riportata nella sezione "Descrizione" indica i punti in cui apporle.

Assicurarsi che le decalcomanie siano leggibili, leggere attentamente e seguire le istruzioni riportate.
Se una decalcomania risulta illeggibile, ordinarne una nuova al proprio rivenditore ECHO.

Norme di sicurezza

0. Motosega per manutenzione forestale

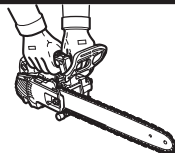

NOTA

Per la sostituzione della barra guida o della catena, rivolgersi al proprio concessionario ECHO.

- ♦ La motosega è stata appositamente realizzata per la potatura di alberi, ossia per interventi effettuati direttamente sulle piante, e deve essere utilizzata solo da operatori qualificati.
L'azionamento della motosega con una sola mano può essere pericoloso.
- ♦ Prestare attenzione ai fenomeni di "slittamento" e di "rimbalzo", in particolare ai rischi ancora più grandi causati dai contraccolpi.
Prestare attenzione a non perdere l'equilibrio a causa del "dislivello" che si crea al termine di un taglio.
- ♦ Per lavorare direttamente sugli alberi, l'operatore deve conoscere le tecniche di arrampicata sicura e utilizzare tutte le attrezzature di protezione raccomandate, quali imbracatura, occhielli metallici, stroppi, corde e moschettoni che assicurino la sua stessa persona e la motosega.
- ♦ Quando si issa una motosega su un albero utilizzando una corda legata a un gancio di sollevamento, accertarsi che il gancio di sollevamento non sia sottoposto a una forza eccessiva.

Requisiti generali

Durante gli interventi di manutenzione forestale che richiedono di salire sugli alberi utilizzando corde e imbracature, gli operatori non devono mai essere soli.

Un operatore a terra, addestrato nelle procedure di emergenza adeguate, deve fornire assistenza.

Per gli interventi di manutenzione forestale che richiedono di salire sugli alberi, gli operatori devono essere addestrati nelle tecniche di arrampicata sicura e conoscere le posizioni di lavoro sicure; devono inoltre essere correttamente equipaggiati di imbracature, corde, stroppi, moschettoni e altra attrezzatura che consenta di mantenere una posizione di lavoro sicura per la propria persona e per la motosega.

Preparazione all'uso della motosega sull'albero

La motosega deve essere controllata, rifornita, avviata e riscaldata dall'operatore a terra, quindi spenta prima di essere trasferita all'operatore che lavora sull'albero.

La motosega deve essere dotata di uno stroppo adeguato per il fissaggio dell'imbracatura dell'operatore:

Esempio di fissaggio della motosega all'imbracatura dell'operatore

- Fissare lo stroppo sul punto di fissaggio sul retro della motosega.
- Fornire moschettoni adeguati per consentire il fissaggio indiretto (tramite lo stroppo) e diretto (sul punto di fissaggio della motosega) della motosega all'imbracatura dell'operatore.
- Accertarsi che la motosega sia fissata saldamente prima di passarla all'operatore che lavora sull'albero.
- Accertarsi che la motosega sia fissata all'imbracatura prima di sganciarla dall'attrezzatura utilizzata per farla salire.

La possibilità di fissare direttamente la motosega all'imbracatura riduce il rischio di danneggiare l'attrezzatura quando ci si sposta intorno all'albero.

Spegnere sempre la motosega quando viene fissata direttamente all'imbracatura.

Esempio di fissaggio della motosega al punto centrale posteriore dell'imbracatura

La motosega deve essere fissata esclusivamente ai punti di fissaggio raccomandati sull'imbracatura.

I punti di fissaggio possono essere punti centrali, anteriori o posteriori, o laterali.

Ove possibile, fissare la motosega nel punto centrale posteriore per tenerla lontana dalle corde utilizzate per arrampicarsi e affinché il peso venga supportato dalla schiena dell'operatore.

Prima di spostare la motosega da un punto di fissaggio a un altro, accertarsi che sia fissata saldamente nella nuova posizione prima di sganciarla dal punto di fissaggio precedente.



Uso della motosega sull'albero

Un'analisi degli incidenti verificatisi con le motoseghe durante interventi di potatura mostrano che la causa principale è da attribuirsi all'uso inappropriato del mezzo con una sola mano. Nella maggior parte degli incidenti, gli operatori non avevano adottato una posizione di lavoro sicura che consentisse loro di afferrare la motosega con entrambe le mani.

Questa situazione è la causa del maggior rischio di lesioni dovute a:

- ♦ mancanza di una presa salda della motosega in caso di contraccolpi,
- ♦ mancanza di controllo della motosega e maggiori probabilità che venga in contatto con le corde utilizzate per arrampicarsi e con il corpo dell'operatore, in particolare con il braccio sinistro e la mano sinistra
- ♦ mancanza di controllo dovuta a una posizione di lavoro instabile che provoca un contatto con la motosega (movimenti imprevisti durante l'azionamento della motosega).

1. Posizione di lavoro sicura per l'uso a due mani

Per consentire la presa della motosega con entrambe le mani, come regola generale gli operatori devono preoccuparsi di avere una posizione di lavoro stabile in cui azionare la motosega:

- ♦ al livello dei fianchi quando si tagliano sezioni orizzontali e
- ♦ al livello del plesso solare quando si tagliano sezioni verticali.



Esempio di reindirizzamento della corda principale tramite un punto di ancoraggio supplementare

Quando l'operatore lavora in prossimità di rami verticali, con forze laterali ridotte sulla posizione di lavoro, per mantenere una posizione di lavoro stabile è sufficiente avere un appoggio sicuro.

Tuttavia, quando l'operatore si allontana dal ramo, deve poter annullare o contrastare le forze laterali aumentate reindirizzando, ad esempio, la corda principale tramite un punto di ancoraggio supplementare o utilizzando uno stroppo regolabile direttamente dall'imbracatura a un punto di ancoraggio supplementare.



Esempio di appoggio temporaneo per i piedi creato da una cinghia ad anello

Per ottenere un appoggio saldo per i piedi, è possibile utilizzare l'appoggio temporaneo creato da una cinghia ad anello.

2. Avvio della motosega sull'albero

Quando si avvia la motosega sull'albero, l'operatore deve:

- applicare il freno catena prima di iniziare,
- tenere la motosega sul lato destro o sinistro del corpo durante l'avviamento,
 1. sul lato sinistro, tenere la motosega con la mano sinistra sull'impugnatura anteriore e allontanare la motosega dal corpo tenendo la funicella di avviamento a strappo nella mano destra
 2. sul lato destro, tenere la motosega con la mano destra su una delle impugnature e allontanare la motosega dal corpo tenendo la funicella di avviamento a strappo nella mano sinistra.

Il freno catena deve essere sempre innestato prima di azionare una motosega sul relativo stroppo.

Prima di iniziare interventi critici, controllare sempre che la motosega sia rifornita di carburante sufficiente.

3. Uso della motosega con una sola mano

Quando la posizione di lavoro è instabile o quando si preferisce la motosega a una sega a mano per tagliare punte di rami di diametro ridotto, gli operatori non devono mai utilizzare la motosega con una sola mano.

La motosega deve essere utilizzata con una sola mano solo quando:

- ♦ gli operatori non sono riusciti a ottenere una posizione di lavoro che consenta loro di utilizzare entrambe le mani,
- ♦ hanno bisogno di una mano come supporto alla posizione di lavoro,
- ♦ la motosega viene utilizzata in posizione di massima estensione, in posizione angolare in linea o non in linea con il corpo dell'operatore.

Esempio di uso della motosega con una sola mano

L'operatore non deve mai:

- ♦ eseguire il taglio con la zona di contraccolpo corrispondente alla punta della barra di guida della motosega,
- ♦ "tenere e tagliare" le sezioni,
- ♦ cercare di afferrare le sezioni in caduta.

4. Liberare una motosega incastrata

Se la motosega rimane incastrata durante l'operazione di taglio, l'operatore deve:

- ♦ spegnere la motosega e fissarla saldamente verso la parte interna del taglio, ossia verso il lato del tronco, o a un'altra corda dell'attrezzo,
- ♦ estrarre la motosega dal taglio effettuato sollevando il ramo, se necessario,
- ♦ se necessario, utilizzare una sega a mano o una seconda motosega per liberare la motosega incastrata, eseguendo il taglio a un minimo di 30 cm dalla motosega incastrata.

Se per liberare una motosega incastrata viene utilizzata una sega a mano o un'altra motosega, i tagli eseguiti per questa operazione devono sempre essere rivolti verso l'esterno, ossia verso le punte dei rami, onde evitare che la motosega venga inclusa nella sezione da tagliare, complicando ulteriormente la situazione.



1. Precauzioni generali

Manuale per l'operatore



- ◆ Leggere attentamente il manuale per l'operatore della motosega. Acquisire una buona padronanza dei comandi della motosega per poterla utilizzare correttamente. La mancata osservanza delle istruzioni potrebbe causare lesioni personali.
- ◆ In caso di dubbi o problemi, contattare il proprio rivenditore ECHO.

Condizioni fisiche



- ◆ Non azionare la motosega in condizioni di stanchezza o sotto l'effetto di alcol o droghe.
- ◆ Lavorare con la motosega solo quando si è in perfette condizioni fisiche e mentali, per garantire un uso nella massima sicurezza. Errori di valutazione o di esecuzione potrebbero causare gravi lesioni o la morte. Quando ci si trova in condizioni fisiche debilitate e un duro lavoro potrebbe peggiorarle ancora, prima di utilizzare la motosega consultare il medico. Non utilizzare la motosega se malati, stanchi o sotto l'effetto di sostanze o farmaci che potrebbero compromettere la vista, la destrezza e la capacità di discernimento.

Equipaggiamento personale

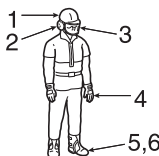

ATTENZIONE

L'uso di cotone per le orecchie non è consigliabile.

- ◆ Indossare sempre occhiali approvati per proteggere gli occhi. Trucioli, polvere, pezzi di rami e altri detriti lanciati dalla catena possono colpire il viso dell'operatore. Gli occhiali potrebbero inoltre offrire una protezione limitata nel caso in cui la catena dovesse colpire l'operatore negli occhi. Anche se le condizioni di lavoro richiedono l'uso di una visiera traspirante, indossare sempre occhiali protettivi.
- ◆ Per evitare la perdita dell'udito, ECHO raccomanda di indossare sempre protezioni per le orecchie. Se non seguito, la perdita della capacità uditiva può accadere. Ridurre il rischio di danni all'udito indossando protezioni per le orecchie o cuffie approvate da un ente autorizzato.
- ◆ Tutte le persone che trascorrono parte della loro vita lavorando con le motoseghe devono sottoporsi periodicamente a controlli medici per evitare di compromettere le loro capacità uditive.
- ◆ Durante il lavoro con la motosega, indossare sempre un copricapo o un berretto. Si raccomanda vivamente di utilizzare un elmetto di sicurezza durante l'abbattimento di alberi o durante interventi sotto gli alberi o in qualsiasi circostanza in cui ci sia la possibilità di caduta di oggetti.
- ◆ Indossare guanti robusti e anti-sdruciuolo per una migliore presa e per una maggiore protezione dal freddo e dalle vibrazioni.
- ◆ Indossare stivali con puntali di sicurezza o stivali con suola anti-sdruciuolo.
- ◆ Non indossare indumenti larghi, giacche aperte, maniche e polsini larghi, sciarpe, cinture, cravatte, catename e gioielleria, ecc. che potrebbe impigliarsi nella catena della sega o nei cespugli.
- ◆ Gli indumenti devono essere di materiale robusto e protettivo, abbastanza aderenti da non impigliarsi e nel contempo sufficientemente comodi per consentire la massima libertà di movimento.
- ◆ Utilizzare pantaloni abbastanza aderenti, senza risvolti o con risvolti corti inseriti negli stivali.
- ◆ Sono disponibili indumenti, stivali e pantaloni protettivi in materiale balistico. Rientra nelle responsabilità dell'operatore indossare una protezione aggiuntiva se le condizioni lo richiedono.
- ◆ Non usare mai la motosega da soli. Assicurarsi che ci sia qualcuno nelle vicinanze da chiamare per un eventuale aiuto.

Carburante



⚠ PERICOLO

- ♦ Il carburante è estremamente infiammabile.
Attenzione che non fuoriesca vicino a fonti che potrebbero infiammarlo causando gravi lesioni o danni.
Maneggiare il carburante con estrema cautela.
- ♦ Dopo il rifornimento, serrare bene il tappo del serbatoio e controllare che non vi siano fuoriuscite di carburante.
In caso di perdite di carburante, ripararle ed eliminarle prima di mettere in funzione la motosega, per evitare rischi di incendio.

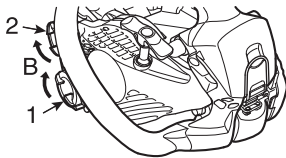
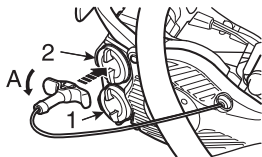

1. Tappo del serbatoio olio
 2. Tappo del serbatoio carburante
- A: Direzione di apertura
B: Direzione di serraggio

- ♦ Utilizzare un tipo di contenitore di carburante appropriato.
- ♦ Tenere a portata di mano un estintore o un badile da utilizzare in caso di incendio. Nonostante tutte le precauzioni, l'uso di una motosega o semplicemente il lavoro nei boschi può risultare rischioso.
- ♦ Non fumare o avvicinare fiamme o scintille al rifornimento di carburante.
- ♦ Il serbatoio carburante potrebbe essere sotto pressione.
Allentare sempre il tappo del serbatoio carburante e attendere la compensazione della pressione prima di rimuoverlo.
- ♦ In caso la rimozione manuale del tappo del serbatoio carburante o del tappo del serbatoio olio si presenti difficoltosa, inserire l'impugnatura di avviamento all'interno della scanalatura del tappo e quindi farla ruotare in senso antiorario.
- ♦ Riempire il serbatoio del carburante all'aperto su terreno sgombro e serrare saldamente il tappo.
Non versare carburante in locali chiusi.
- ♦ Asciugare eventuale carburante versato sulla motosega.
- ♦ Non rifornire la motosega di carburante mentre il motore è caldo o in funzione.
- ♦ Non conservare la motosega con carburante nel serbatoio, in quanto una perdita potrebbe causare un incendio.

Avviamento del motore

PERICOLO

Non avviare la motosega a rimbalzo; questo tipo di avviamento mette la motosega in una posizione instabile e può provocare delle lesioni.

Avviare la motosega utilizzando una procedura corretta.

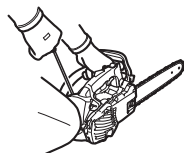
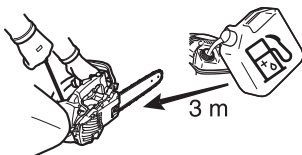

- ♦ Tenere la motosega ad almeno 3 m di distanza dal punto di rifornimento prima di avviare il motore.
- ♦ Non fare avvicinare altre persone alla motosega durante l'uso.
Non fare avvicinare nessuno all'area di lavoro.
- ♦ Non consentire a nessuno di mantenere ferma la legna che si sta tagliando.
- ♦ Iniziare a tagliare solo dopo aver sgombrato completamente l'area di lavoro, trovato una posizione stabile e individuato una via di fuga dall'albero da abbattere.
- ♦ Prima di avviare il motore, assicurarsi che la corsa della catena sia completamente libera da qualsiasi contatto.
- ♦ Le impugnature devono essere sempre asciutte, pulite e prive di olio o miscela.
- ♦ Azionare la motosega solo in aree ben ventilate.
I gas di scarico, la nebbia d'olio esausto, generata dalla lubrificazione della catena, e la polvere prodotta dalla catena possono nuocere gravemente alla salute.
- ♦ Quando si avvia la motosega, posizionare l'unità su un terreno piano, tenere l'impugnatura anteriore con la mano sinistra e tenere saldamente la parte posteriore dell'impugnatura posteriore con il ginocchio destro, quindi tirare l'impugnatura di avviamento con la mano destra.

Trasporto

1. Carter protettivo della barra guida
- ♦ Durante il trasporto della motosega utilizzare il carter protettivo della barra guida adeguato.
 - ♦ Trasportare la motosega con il motore spento, la barra guida e la catena all'indietro e la marmitta lontano dal proprio corpo.

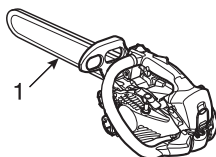

2. Precauzioni di sicurezza per evitare contraccolpi

PERICOLO

Precauzioni di sicurezza per evitare contraccolpi con la motosega: il contraccolpo può verificarsi quando la punta della barra tocca un oggetto o quando il legno imprigiona la lama nel taglio.

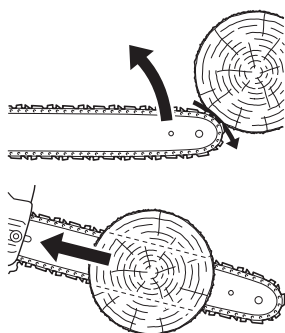

- ♦ Il contatto della punta in alcuni casi può causare una repentina reazione che porta la barra verso l'alto e poi indietro verso l'operatore, il cosiddetto contraccolpo con rotazione.
Se la catena si inceppa sulla parte superiore della barra, questa potrebbe, a sua volta, saltare all'indietro verso l'operatore, noto come contraccolpo lineare.
- ♦ Una delle suddette reazioni potrebbe portare l'operatore a perdere il controllo della motosega e a venire a contatto con la catena in movimento, causando gravi infortuni fisici.
In qualità di utente di una motosega, prendere tutte le precauzioni affinché il lavoro di taglio sia privo di rischi di incidenti e infortuni.
- ♦ Con una conoscenza di base dei principi del contraccolpo, è possibile ridurre o eliminare l'effetto "sorpresa".
Sono infatti gli eventi non previsti che normalmente causano gli incidenti.
È importante capire che il contraccolpo con rotazione si può prevenire evitando che la punta della barra senza copertura tocchi un oggetto o il terreno.



- ♦ Non azionare la motosega con una sola mano!
L'uso della motosega con una sola mano potrebbe ferire gravemente l'operatore o gli astanti.
Per un controllo adeguato, lavorare sempre con tutte e due le mani, una delle quali comanda la leva del gas.
Lavorando con una sola mano, la motosega può "scivolare" o sfuggire creando il rischio di gravi lesioni.

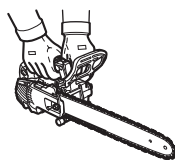

- ♦ Quando la motosega è in funzione, tenerla saldamente con ambedue le mani, con la mano destra sull'impugnatura posteriore e la sinistra su quella anteriore.
I pollici e le altre dita devono avere una buona presa e afferrare bene le impugnature.
La corretta presa della motosega riduce il rischio di contraccolpi e consente di mantenere un controllo costante.
Tenere sempre entrambe le mani sulla motosega.

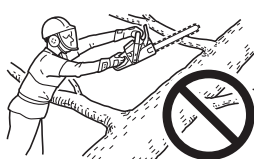

- ♦ Non sporgersi né eseguire tagli al di sopra dell'altezza del proprio torace.

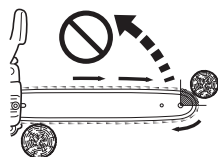

- ♦ Assicurarsi che l'area in cui si sta eseguendo il taglio sia priva di ostacoli e che la punta della barra non vada a toccare ceppi, rami o altri oggetti che potrebbero essere colpiti durante il funzionamento della sega.
- ♦ Il taglio a regimi elevati può ridurre la probabilità di contraccolpi.
Il taglio non a pieno acceleratore o a regimi bassi però può essere preferibile per controllare la motosega durante i lavori in spazi ristretti, riducendo così il rischio di contraccolpi.
- ♦ Seguire le istruzioni per la manutenzione e l'affilatura specificate dal produttore della catena.
- ♦ Utilizzare esclusivamente barre e catene di ricambio specificate dal produttore, o accessori equivalenti accettabili.

3. Altre precauzioni di sicurezza

Vibrazioni e freddo



Si ritiene che una condizione definita fenomeno di Raynaud, che colpisce le dita di alcune persone, sia causata dall'esposizione alle vibrazioni e al freddo.

Di conseguenza, la motosega ECHO è dotata di imbottiture antiurto ideate per ridurre l'intensità delle vibrazioni trasmesse attraverso le impugnature.

L'esposizione al freddo e alle vibrazioni può causare formicolio e bruciore seguiti da pallore e intorpidimento delle dita.

Si consiglia vivamente di osservare le seguenti precauzioni in quanto non si conosce l'esposizione minima che causa i disturbi.

- ♦ Tenere il corpo caldo, soprattutto testa, collo, piedi, caviglie, mani e polsi.
- ♦ Mantenere una buona circolazione del sangue facendo vigorosi esercizi con le braccia durante frequenti pause di lavoro ed evitare di fumare.
- ♦ Limitare il numero di ore di lavoro con la motosega.
Cercare di impegnare parte del lavoro quotidiano con operazioni diverse da quelle che prevedono l'uso della motosega.
- ♦ Se si accusano disagi e disturbi e se si riscontrano arrossamenti e gonfiore delle dita seguiti da pallore e perdita di sensibilità, rivolgersi al proprio medico prima di esporsi di nuovo al freddo e alle vibrazioni.

Lesioni da sforzi ripetitivi

Si ritiene che l'uso eccessivo dei muscoli e dei tendini di dita, mani, braccia e spalle possa causare dolore, gonfiore, intorpidimento, debolezza e fortissimi dolori nelle zone menzionate. Per ridurre il rischio di lesioni da sforzi ripetitivi:

- ♦ Evitare di usare il polso piegato, allungato o girato.
Cercare, al contrario, di mantenere dritto il polso.
Inoltre, afferrare la motosega con l'intera mano e non solo con il pollice e l'indice.
- ♦ Fare pause a intervalli regolari per ridurre al minimo movimenti ripetuti e far riposare le mani.
- ♦ Ridurre la velocità e la forza con cui il movimento ripetitivo viene eseguito.
- ♦ Fare esercizi per rafforzare i muscoli della mano e del braccio.
- ♦ Consultare un medico se si accusano formicolio, intorpidimento o dolori nelle dita, nelle mani, nei polsi o nelle braccia.

Direttiva Europea sulle Vibrazioni

La Direttiva Europea sulle Vibrazioni (2002/44/CE) è stata emanata per proteggere la salute e la sicurezza delle persone dai rischi derivanti dalle vibrazioni meccaniche delle macchine imponendo ai datori di lavoro di limitare il livello di esposizione alle vibrazioni di 8 ore giornaliere standard, A(8).

Ogni individuo o organizzazione che assume una persona per utilizzare una macchina deve prendere in considerazione il valore A(8).

I valori delle vibrazioni meccaniche (valore equivalente di vibrazione) di questa macchina, che possono essere utilizzati come guida per semplificare il calcolo del valore A(8), sono i seguenti:

Tipo MODELLO	CS-2511TES
Impugnatura anteriore / sinistra (m/s ²)	2,1
Impugnatura posteriore / destra (m/s ²)	1,9

Condizioni della motosega

AVVERTENZA

**Non modificare in alcun modo la motosega.
Utilizzare solo parti e accessori forniti o espressamente approvati da ECHO per l'uso con modelli specifici di motoseghe ECHO.
Sebbene sia possibile utilizzare alcuni accessori non autorizzati con il motore ECHO, il loro uso potrebbe risultare estremamente pericoloso.**

- ♦ Non utilizzare una motosega danneggiata, regolata impropriamente o non montata in modo completo e sicuro.
Non azionare la motosega con una marmitta allentata o difettosa.
Assicurarsi che la catena si arresti quando viene rilasciata la leva del gas.

Taglio

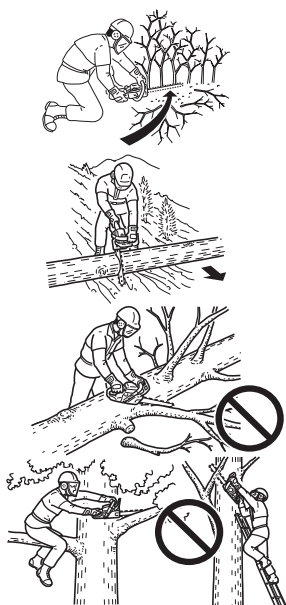

ATTENZIONE

Non toccare il carter cilindro e la marmitta dopo aver utilizzato la motosega.

- ♦ La motosega deve essere utilizzata per il taglio di alberi solo da personale esperto in questo genere di lavori.
- ♦ Tenersi a debita distanza con il corpo, quando la motosega è in funzione.
- ♦ Prestare particolare attenzione durante il taglio di cespugli e arbusti di piccole dimensioni, dal momento che i rami flessuosi possono bloccare la catena e far rimbalzare la motosega contro l'operatore o fargli perdere l'equilibrio.
- ♦ Posizionarsi a monte rispetto a tronchi e a rami che potrebbero rotolare una volta tagliati.
- ♦ Durante il taglio di un ramo sotto tensione, fare attenzione ai rimbalzi all'indietro, in modo tale da non essere colpiti dal ramo o dalla motosega nel momento in cui la tensione nelle fibre di legno si riduce.
- ♦ Le operazioni di taglio eseguite su una scala sono estremamente pericolose poiché la scala potrebbe scivolare e il controllo sulla motosega è limitato.
I lavori in alto devono essere eseguiti solo da professionisti.
- ♦ Poggiare entrambi i piedi a terra.
Non lavorare in sospensione.
- ♦ Spegnerne il motore prima di appoggiare a terra la motosega.

Pratica con il legno

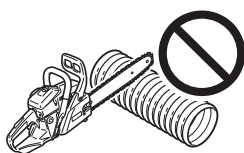

- ♦ Per utilizzare una motosega in modo sicuro è necessario che le condizioni di lavoro siano adeguate, che l'operatore abbia buon senso e conosca i metodi che dovrebbero essere applicati in ogni situazione di taglio.
- ♦ Nessuno deve utilizzare la motosega senza aver prima letto attentamente questo manuale e aver compreso appieno le istruzioni.
- ♦ Utilizzare la motosega solo per tagliare legno o prodotti in legno.
Non tagliare mai metalli solidi, lamine in metallo, plastica o altri materiali che non siano in legno.

Manutenzione

- ♦ Tutte le operazioni di manutenzione della motosega, eccetto quelle elencate nelle istruzioni di manutenzione del manuale per l'operatore, devono essere eseguite esclusivamente da personale competente.
Ad esempio, l'uso di un utensile inadeguato per mantenere il volano durante lo smontaggio della frizione potrebbe danneggiare il volano stesso e causarne lo scoppio.

Descrizione

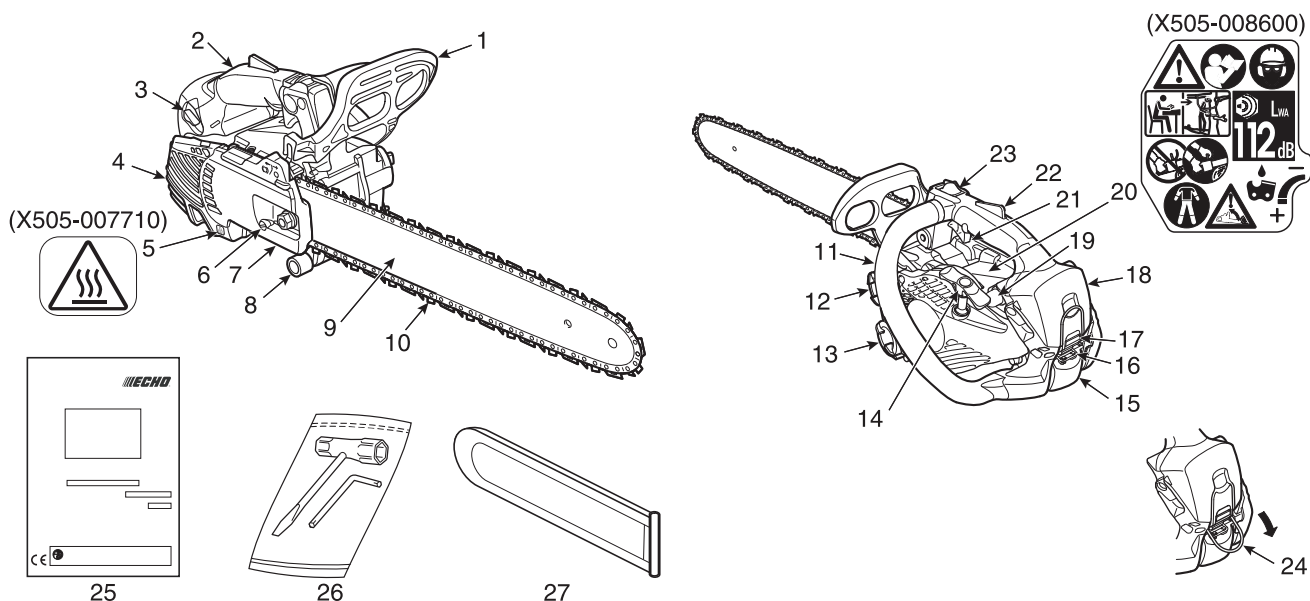

1. **Protezione paramani anteriore** - Situata tra l'impugnatura anteriore e la catena della motosega, protegge la mano e consente di controllare la motosega nel caso in cui la mano dovesse scivolare dall'impugnatura. Questa protezione viene utilizzata per attivare il freno che arresta la rotazione della catena.
2. **Impugnatura posteriore (per la mano destra)** - Impugnatura di supporto ubicata sopra all'alloggiamento del motore.
3. **Pomello valvola dell'aria** - Consente di arricchire la miscela carburante / aria nel carburatore per facilitare l'avviamento a freddo.
4. **Carter marmitta** - Impedisce all'utente di toccare la superficie calda della marmitta.
5. **Decalcomania di sicurezza** - Codice ricambio X505-007710
6. **Tendicatena** - Dispositivo di regolazione della tensione della catena.
7. **Carter frizione** - Carter protettivo per la barra guida, la catena, la frizione e l'ingranaggio durante l'uso della motosega.
8. **Nottolino salva-catena** - Sporgenza ideata per minimizzare il rischio che la mano destra venga colpita dalla catena in caso di rottura o di fuoriuscita dalla barra guida durante il taglio.
9. **Barra guida** - Il componente che supporta e guida la catena della motosega.
10. **Catena** - Catena da utilizzare come attrezzo di taglio.
11. **Impugnatura anteriore (per la mano sinistra)** - Impugnatura di supporto ubicata sul lato sinistro dell'alloggiamento del motore.
12. **Tappo del serbatoio carburante** - Consente di chiudere il serbatoio del carburante.
13. **Tappo del serbatoio olio** - Consente di chiudere il serbatoio dell'olio.
14. **Impugnatura di avviamento** - Impugnatura della funicella del motorino di avviamento. **AVVIO "ES"**
15. **Coperchio alloggiamento candela** - Copre la candela.
16. **Fermo coperchio alloggiamento candela** - Utilizzato per fissare in posizione il coperchio dell'alloggiamento candela.
17. **Fermo del coperchio del filtro aria** - Utilizzato per montare il coperchio del filtro dell'aria.
18. **Coperchio del filtro aria** - Copre il filtro dell'aria.
19. **Bulbo di spurgo (pompa di adescamento)** - All'avvio del motore, premere la pompa di adescamento 3 o 4 volte.
20. **Decalcomania di sicurezza** - Codice ricambio X505-008600
21. **Leva dell'acceleratore** - Dispositivo attivato dall'operatore con il dito, per controllare la velocità del motore.
22. **Dispositivo di bloccaggio della leva dell'acceleratore** - Leva di sicurezza da premere per impedire l'attivazione accidentale della leva dell'acceleratore.
23. **Commutatore di accensione** - Dispositivo per connettere e disconnettere il sistema di accensione e consentire l'avvio e lo spegnimento del motore.
24. **Gancio di sollevamento** - Negli interventi di manutenzione che richiedono di salire sugli alberi, l'operatore deve aver ricevuto formazione sulle tecniche di arrampicata sicura e utilizzare tutte le attrezzature di protezione raccomandate.
25. **Manuale per l'operatore** - Incluso con la motosega. Leggerlo attentamente e conservarlo per consultazioni future per apprendere le tecniche di lavoro sicure e corrette.
26. **Utensili** - Chiave a T da 13 x 16 mm (cacciavite e chiave per candele combinati) e chiave a L.
27. **Carter protettivo barra guida** - Dispositivo per coprire la barra guida e la catena durante il trasporto e quando la motosega non viene utilizzata.

Montaggio

Montaggio della barra guida e della catena.

AVVERTENZA

Per motivi di sicurezza, spegnere sempre il motore prima di eseguire le operazioni descritte di seguito.

ATTENZIONE

1. Eseguire tutte le regolazioni a freddo.
2. Indossare sempre guanti quando si opera sulla catena.
3. Non utilizzare la motosega con la catena allentata.

NOTE

Spostare la leva del freno catena (protezione paramani anteriore, connettore freno) completamente indietro per smontare o montare il carter frizione sulla motosega.

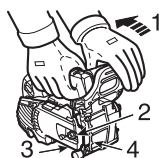

1. Rilasciare il freno catena
2. Un dado
3. Carter frizione
4. Rampone; **opzionale** (Codice ricambio C304-000000)

Montare la barra guida e la catena come indicato di seguito.

- ♦ Allentare un dado e rimuovere il carter frizione.
 - ♦ Montare la barra e farla scorrere verso la frizione per facilitare il montaggio della catena.
5. Barra di guida
 6. Frizione

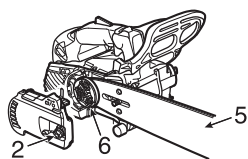

7. Foro della barra
8. Perno del tenditore
9. Connettore freno

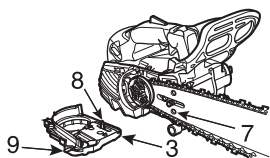

- ♦ Montare la catena come mostrato.
(Assicurarsi che le frese siano rivolte nella direzione corretta.)

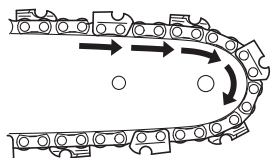

10. Tenditore
11. Direzione per tendere la catena

- ♦ Rilasciare il freno catena e montare il carter frizione sul prigioniero della barra guida. Serrare saldamente un dado. Assicurarsi che il tendicatena sia inserito nel foro della barra.

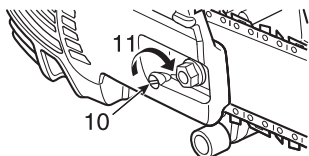

12. Protezione paramani anteriore (leva freno)

- ♦ Allineare il connettore freno del carter frizione alla scanalatura sul lato della protezione paramani anteriore.

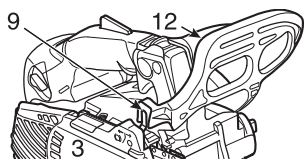

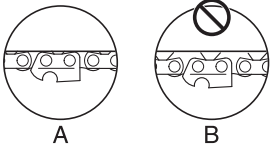

- ♦ Mantenere la punta della barra verso l'alto e ruotare il tenditore in senso orario fino a quando la catena non aderisce perfettamente alla parte inferiore della barra.

A: Tensione corretta
B: Tensione non corretta

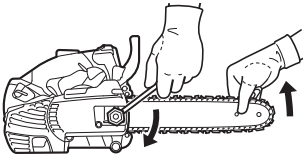

- ♦ Serrare il dado con la punta della barra rivolta verso l'alto.
 - ♦ Tirare a mano la catena attorno alla barra.
- Allentare la tensione se in caso di tensionamento eccessivo.

Ispezione del gancio di sollevamento

IMPORTANTE

- ♦ Se la motosega cade da punti elevati, oppure se il gancio di sollevamento viene sottoposto a forti urti (anello della cinghia), verificarne l'integrità, aprendo il coperchio del filtro aria (vedere pagina 31 "Filtro dell'aria"), per assicurarsi che l'anello e i componenti associati non siano rotti o danneggiati.
- ♦ In caso di danni o malfunzionamenti, interrompere l'uso dell'unità mediante il gancio di sollevamento (anello della cinghia).
- ♦ In presenza di dubbi relativamente allo stato d'uso di tali componenti, l'unità dovrebbe essere sottoposta a una verifica presso il più vicino rivenditore autorizzato ECHO.

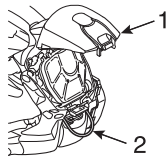

1. Coperchio filtro aria
2. Gancio di sollevamento (anello della cinghia)

Funzionamento

Carburante e lubrificante

ATTENZIONE

Per aprire serbatoio carburante, svitare molto lentamente il tappo ed attendere la compensazione della pressione del serbatoio prima di rimuoverlo completamente.



- ♦ Il carburante è una miscela di benzina di grado normale e olio per motori a 2 tempi raffreddati ad aria di buona marca.
Si consiglia benzina senza piombo a 89 ottani.
Non utilizzare carburante contenente alcol metilico o una percentuale di alcol etilico superiore al 10 %.
- ♦ Percentuale della miscela consigliata 50 : 1 (**2 %**) per olio standard ISO-L-EGD (ISO/CD13738), grado JASO FC, FD ed ECHO Premium 50 : 1 olio.
 - Non miscelare direttamente nel serbatoio carburante del motore.
 - Evitare di versare benzina o olio.
Ripulire sempre il carburante versato.
 - Prestare attenzione durante la manipolazione della benzina, in quanto altamente infiammabile.
 - Conservare sempre il carburante in un contenitore approvato.

Lubrificante per catene



- ♦ Una lubrificazione adeguata della catena durante il funzionamento minimizza l'attrito tra la barra guida, l'ingranaggio e i componenti della frizione, come cuscinetto ad aghi e gruppo frizione.
Per una lubrificazione ottimale, utilizzare solo olio per catene originale ECHO o altri lubrificanti per barre e catene raccomandati da ECHO.
Questi lubrificanti contengono agenti adesivanti, antiusura e antiossidanti.
Consultare un rivenditore ECHO per determina il tipo di lubrificante per catene adatto.
- ♦ Al fine di evitare malfunzionamenti del sistema di lubrificazione, frizione, catena e barra di guida, evitare di utilizzare olio esausto o riciclato come lubrificante.
Eventuali problemi causati dall'uso di lubrificanti non corretti causerà l'invalidamento della garanzia.
- ♦ In particolare, l'olio per catene a base vegetale si tramuta rapidamente in resina, aderendo alle superfici di pompa dell'olio, catena, barra di guida, frizione, cuscinetto ad aghi e gruppo frizione.
Tale fenomeno causa malfunzionamenti e abbrevia il ciclo di vita del prodotto.
Pertanto, qualora a causa di regolamenti locali/comunali o per qualunque altro motivo, fosse necessario utilizzare olio per catene a base vegetale, si raccomanda di sciacquare il circuito dell'olio con lubrificante per catene a base minerale o chimica dopo l'utilizzo.
- ♦ In caso di emergenza, per brevi periodi di tempo, è possibile utilizzare lubrificante per motore pulito di tipo SAE 10W-30.

Tappi

Nelle figure riportate di seguito sono illustrati i serbatoi carburante e olio.

Tappo del serbatoio carburante
(arancione)

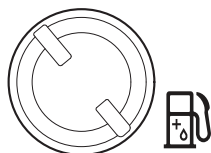

Tappo del serbatoio del lubrificante per catene
(nero)

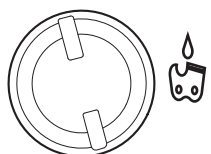

Stagione invernale

NOTE

- ♦ Spingere la valvola dell'aria nella posizione "invernale" (viene visualizzato il simbolo del pupazzo di neve) quando la temperatura dell'aria esterna è pari o inferiore a 5 °C.
- ♦ Per l'uso al di sopra dei 5 °C, riportare la valvola dell'aria nella posizione originaria.
- ♦ La mancata osservanza di questa istruzione causerà il surriscaldamento del motore.

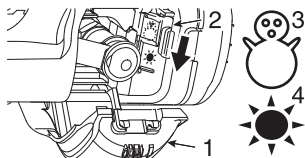

1. Coperchio alloggiamento candela
2. Valvola dell'aria
3. Posizione di avviamento a freddo (spingere verso il basso: contrassegno rappresentante un pupazzo di neve)
4. Posizione avviamento a caldo (tirare verso l'alto: contrassegno rappresentante il simbolo del sole)

Utilizzare il parzializzatore dell'aria per evitare problemi al carburatore durante la stagione invernale.

- ♦ Aprire il coperchio dell'alloggiamento candela (vedere pagina 33 "Coperchio alloggiamento candela").
- ♦ Spingere la valvola dell'aria verso il basso, per impostarla in posizione invernale.
- ♦ Per l'uso al di sopra dei 5 °C, riportare la valvola dell'aria nella posizione originaria (tirare verso l'alto; viene visualizzato il contrassegno rappresentante il sole).

Avviamento del motore a freddo

⚠ AVVERTENZA

- ♦ **Dopo aver ruotato il pomello di regolazione della valvola dell'aria e averlo fatto tornare alla posizione originale, la valvola rimane leggermente aperta (condizione di chiusura).**
- ♦ **Se il motore viene avviato in questa condizione, la catena inizia a girare. Non avviare il motore senza il freno catena attivato.**

⚠ ATTENZIONE

1. **Dopo aver avviato il motore, premere e rilasciare immediatamente la leva dell'acceleratore per disinserire il fermo acceleratore e riportare il motore in folle, e tirare la protezione paramani anteriore subito verso l'operatore. (Freno catena in posizione di rilascio)**
2. **Non aumentare il regime del motore con il freno catena inserito.**
3. **Utilizzare il freno catena solo all'avvio del motore o in situazioni di emergenza.**
4. **Non utilizzare mai il fermo acceleratore durante il taglio. Utilizzarlo solo all'avvio del motore.**

NOTE

Non tirare mai completamente la fune del motorino di avviamento.
Non lasciare repentinamente l'impugnatura di avviamento per evitare urti sul carter della motosega.

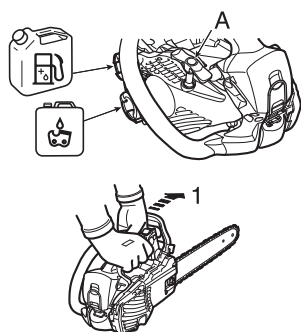

A: Leva del motorino di avviamento **AVVIO "ES"**

- ♦ Riempire il serbatoio carburante con la miscela. Non è consentito riempire il serbatoio carburante oltre il livello massimo.
- ♦ Riempire il serbatoio olio della catena con lubrificante.

1. Freno catena in posizione attivata
- ♦ Spingere in avanti la protezione paramani. (Freno catena in posizione attivata)

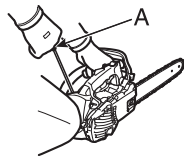
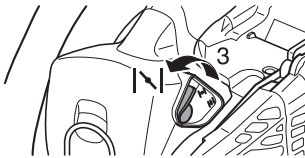
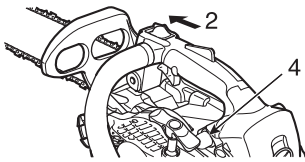

2. Commutatore di accensione (Run)
 3. Pomello di regolazione della valvola dell'aria (Chiuso)
 4. Bulbo di spurgo (pompa di adescamento)
- ♦ Portare il commutatore di accensione in posizione di avviamento.

- ♦ Ruotare il pomello di regolazione della valvola dell'aria in senso antiorario (chiuso).
- ♦ Premere la pompa di adescamento fino a quando il carburante non è visibile.

- ♦ Mantenere saldamente la motosega.
Quando si avvia la motosega, posizionare l'unità su un terreno piano, tenere l'impugnatura anteriore con la mano sinistra e tenere saldamente la parte posteriore dell'impugnatura posteriore con il ginocchio destro, quindi tirare l'impugnatura di avviamento con la mano destra.
- ♦ Prima di avviare la motosega accertarsi che la barra di guida e la catena di taglio non siano a contatto con eventuali oggetti.
- ♦ Tirare l'impugnatura di avviamento diverse volte finché non si sente il primo rumore di accensione.

5. Pomello di regolazione della valvola dell'aria (Aperto)

- ♦ Ruotare il pomello di regolazione della valvola dell'aria in senso orario (aperto).
- ♦ Tirare l'impugnatura di avviamento fino a quando il motore non si accende.
- ♦ Tirando la leva dell'acceleratore, il fermo verrà rilasciato.

Avviamento del motore a caldo

1. Freno catena in posizione attivata

- ♦ Accertarsi che vi sia carburante e olio per la catena nei rispettivi serbatoi.
- ♦ Premere in avanti la protezione dell'impugnatura.
(Freno catena in posizione attivata)
- ♦ Portare l'interruttore di accensione in posizione di avviamento (START).

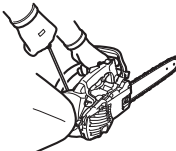
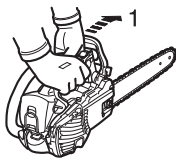

- ♦ Mantenere saldamente la motosega.
- ♦ Tirare l'impugnatura di avviamento.
- ♦ Se necessario, è possibile utilizzare la valvola dell'aria, ma dopo i primi segni di accensione del motore, tirare leggermente la leva del gas per sbloccarla e per rilasciare l'aria.

Dopo aver ruotato il pomello starter e averlo fatto tornare alla posizione originale, la valvola rimane leggermente aperta (condizione di chiusura).

Motore acceso

1. Freno catena in posizione di rilascio
2. Dispositivo di bloccaggio della leva del gas
3. Leva del gas

- ♦ Dopo aver avviato il motore, lasciarlo girare al minimo per alcuni minuti.
- ♦ Tirare a sé immediatamente la protezione dell'impugnatura anteriore.
(Freno catena in posizione di rilascio)

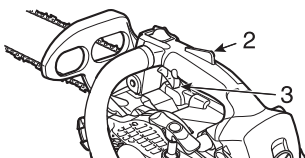
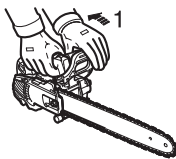

- ♦ Premere gradualmente la leva del gas per aumentare il regime del motore.
- ♦ La catena inizia a muoversi quando il motore raggiunge circa 4400 giri/min.
- ♦ Assicurare un'accelerazione e una lubrificazione adeguata della catena e della barra guida.
- ♦ Non far girare il motore a regimi elevati se non strettamente necessario.
- ♦ Assicurarsi che la catena si arresti quando viene rilasciata la leva del gas.

Arresto del motore

NOTA

Se il motore non si arresta, ruotare il pomello starter in senso antiorario. Quindi, riportare la motosega al rivenditore ECHO autorizzato per controllare e riparare l'interruttore di accensione prima di riavviare nuovamente il motore.

1. Leva del gas
2. Interruttore di accensione

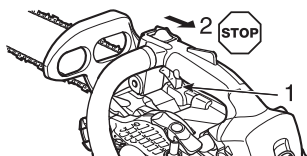

- ♦ Rilasciare la leva del gas e far girare il motore al minimo.
- ♦ Portare l'interruttore di accensione in posizione di arresto (STOP).

Controllo della tensione della catena

⚠ AVVERTENZA

Assicurarsi che il motore sia spento prima di controllare la tensione della catena.

NOTA

Allentare sempre il dado del carter frizione prima di ruotare il tendicatena, altrimenti il carter e il tendicatena potrebbero danneggiarsi.

- ♦ Controllare la tensione della catena frequentemente durante il lavoro e, se necessario, regolarla.
- ♦ Tendere la catena il più possibile ma in modo tale da poterla ancora tirare facilmente a mano lungo la barra.

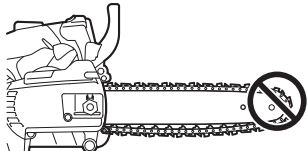

Test di lubrificazione della catena

- ♦ Posizionare la catena su una superficie asciutta e aprire l'acceleratore a mezza velocità per 30 secondi.

Sulla superficie asciutta si dovrebbe vedere una scia sottile di olio "fuoriuscito".

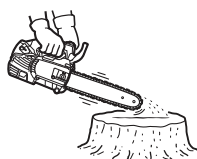

Test da effettuare prima del taglio

- ♦ Acquistare padronanza con la motosega prima di iniziare il taglio vero e proprio.
- ♦ A tal fine, è importante acquisire un po' di pratica tagliando tronchi piccoli o effettuando la sramatura ripetutamente.
- ♦ Non far avvicinare nessuno all'area di lavoro.
Per interventi con più operatori: mantenere la distanza di sicurezza tra un operatore e l'altro quando si lavora contemporaneamente.

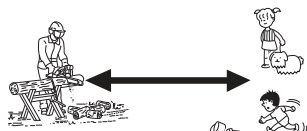

Uso corretto del freno catena

PERICOLO

Il contraccolpo della barra guida, causato dall'urto della punta della barra con il legno o con un altro oggetto simile, è estremamente pericoloso.

Il freno catena riduce la possibilità di lesioni causate da contraccolpo.

Controllare sempre che il freno catena funzioni correttamente prima di utilizzare la motosega.

NOTA

- ♦ Per esercitarsi, durante il taglio di un albero piccolo, spingere la protezione anteriore in avanti per inserire il freno.
- ♦ Assicurarsi sempre che il freno funzioni correttamente prima di eseguire qualsiasi operazione.
- ♦ Se il freno catena è ostruito da trucioli di legno, il funzionamento del freno è compromesso.
Tenere quindi sempre pulito il dispositivo.
- ♦ Non aumentare il regime del motore con il freno catena inserito.
- ♦ Utilizzare il freno catena in caso di emergenza.
Non utilizzarlo se non strettamente necessario.
- ♦ Quando si utilizza il fermo acceleratore per l'avviamento, mantenere il freno catena inserito e rilasciarlo immediatamente dopo aver avviato il motore.
- ♦ Non effettuare prove del freno in un'area dove siano presenti vapori di benzina.

Freno catena

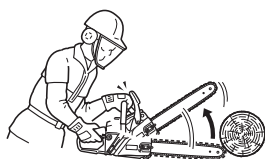

La funzione del freno catena consiste nell'arrestare la rotazione della catena dopo un contraccolpo.

Il contraccolpo non viene impedito ma ridotto.

Non fare affidamento quindi sul freno catena come protezione dai contraccolpi.

Anche con un freno catena, la sicurezza dipende dall'uso dei corretti metodi di taglio e dal buon senso dell'operatore che deve quindi operare come se il freno catena non ci fosse.

Anche con un utilizzo normale e una manutenzione adeguata, il tempo di reazione del freno può aumentare.

Di seguito sono riportate le condizioni che possono interferire con la funzione del freno:

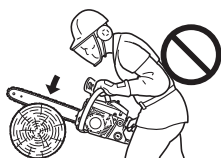

- ♦ La motosega è troppo vicina all'operatore.
Il tempo di reazione del contraccolpo può essere troppo veloce anche per un freno mantenuto perfettamente, perché entri in azione in tempo.
- ♦ La mano dell'operatore potrebbe non trovarsi nella posizione di contatto con la protezione dell'impugnatura.
In questo caso il freno non scatta.
- ♦ Una manutenzione inadeguata aumenta il tempo di arresto del freno, rendendolo meno efficace.
- ♦ Lo sporco, il grasso, l'olio, la sporcizia che finiscono nelle parti in movimento del meccanismo possono aumentare il tempo di arresto.
- ♦ L'usura e la sollecitazione continua della molla che attiva il freno e il logorio del tamburo frizione, del freno e dei punti di articolazione, può aumentare il tempo di frenata.
- ♦ Se la protezione dell'impugnatura e la leva sono danneggiate possono compromettere l'azione del freno.

Controllo della funzione del freno

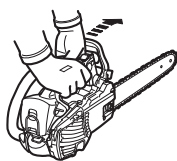

1. Posizionare la motosega a terra.
2. Mantenere l'impugnatura con entrambe le mani e portare il motore a regimi elevati utilizzando la leva del gas.
3. Azionare il freno catena ruotando il polso sinistro contro la protezione dell'impugnatura anteriore e afferrando contemporaneamente l'impugnatura anteriore.
4. La catena si arresta immediatamente.
5. Rilasciare la leva del gas.

Se la catena non si arresta immediatamente, far riparare la motosega dal proprio rivenditore ECHO.

Rilasciare il freno catena

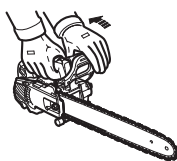

- ♦ Il freno catena viene rilasciato tirando completamente a sé la protezione dell'impugnatura anteriore.

Freno catena automatico

IMPORTANTE

Durante il controllo del funzionamento del freno catena automatico, appoggiare la catena su un materiale dalla superficie morbida come il legno, in modo da non danneggiarla.

- 1). Posizionare **l'estremità della barra guida** a una distanza di circa 40 cm.
- 2). Afferrare **l'impugnatura posteriore** con la mano destra ma senza stringere.

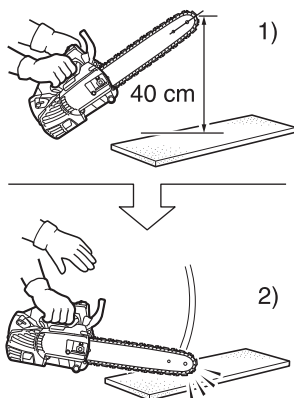

Il freno catena automatico è concepito in modo tale che il contraccolpo prodotto sull'estremità della barra guida attivi automaticamente l'azione frenante.

Per assicurarsi che il freno catena automatico funzioni correttamente, precedere come segue:

1. **Spegnere il motore della motosega.**
2. Afferrare le impugnature anteriore e posteriore con le mani, senza stringerle, in modo da tenere la barra guida a una distanza di circa 40 cm, come illustrato in figura.
3. Allentare la presa della mano sinistra dall'impugnatura anteriore, lasciando che l'estremità della barra guida tocchi il legno o qualsiasi altro oggetto posto sotto la motosega in modo che questa riceva un colpo.
(* a questo punto, l'impugnatura posteriore deve essere afferrata con la mano destra ma senza stringere)
4. Il colpo viene trasferito alla leva del freno che aziona il freno catena.

Istruzioni per il taglio

PERICOLO

Fare attenzione a non urtare niente con la punta della barra guida mentre il motore è in funzione, per evitare contraccolpi.

Informazioni generali

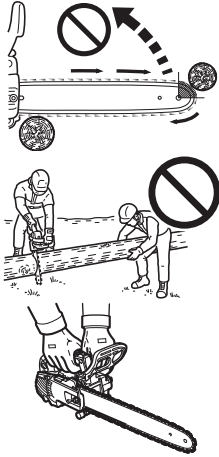

Il lavoro con la motosega deve essere sempre eseguito da una persona sola.

Talvolta è difficile stare attenti alla propria sicurezza, quindi non è opportuno assumersi la responsabilità anche di un eventuale aiutante.

Dopo aver appreso le tecniche di base per l'utilizzo di una motosega, il miglior aiuto sarà il buon senso.

Per lavorare correttamente, posizionarsi a sinistra della motosega con la mano sinistra sull'impugnatura anteriore e la mano destra su quella posteriore, in modo da poter azionare la leva del gas con l'indice della mano destra.

Prima di tentare di abbattere un albero, tagliare i tronchi o i rami più piccoli.

Acquisire dimestichezza con i comandi e le reazioni della motosega.

Avviare il motore ed accertarsi che funzioni correttamente.

Premere la leva per aprire completamente la valvola a farfalla e iniziare a tagliare.

Non è necessario esercitare una pressione forte sulla motosega per eseguire il taglio.

Se la catena è affilata correttamente, l'operazione di taglio non richiederà grandi sforzi.

Una pressione eccessiva sulla motosega rallenta il motore e rende effettivamente più difficile il taglio.

Alcune sostanze possono rovinare il carter della motosega.

(Ad esempio: l'acido di palma, fertilizzanti, ecc.)

Per evitare il deterioramento del carter, rimuovere accuratamente tutta la segatura accumulata attorno alla frizione e alla barra guida e lavare le parti con acqua.

Abbattimento di un albero



La caduta di un albero può danneggiare gravemente qualsiasi cosa sottostante: un'automobile, una casa, una palizzata, un cavo dell'elettricità o un altro albero. Esistono tuttavia dei modi per far cadere un albero dove si desidera, quindi è necessario deciderlo prima!

Prima di eseguire il taglio, sgomberare tutta l'area circostante.

Durante il lavoro, la libertà di movimento è fondamentale poiché bisogna essere in condizioni di azionare la motosega senza correre il rischio di colpire eventuali ostacoli.

Quindi, è importante scegliere una via di fuga.

Quando l'albero inizia a cadere, per evitare il contraccolpo del tronco sul ceppo, allontanarsi dalla direzione di caduta con un'angolazione di 45° e almeno 3 m di distanza dall'albero.

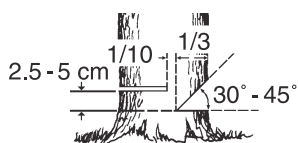
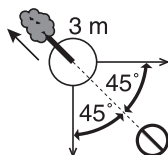

Iniziare a tagliare dal lato scelto per la caduta dell'albero.

- ♦ Intaglio: 1/3 del diametro e con un'angolazione di 30° - 45°
- ♦ Taglio di abbattimento: più alto di 2,5 - 5 cm
- ♦ Cerniera di legno non tagliato: 1/10 del diametro

Eseguire un intaglio di circa 1/3 del diametro dell'albero.

La posizione di questo intaglio è importante in quanto l'albero tenderà a cadere nella direzione dell'intaglio stesso.

Eseguire il taglio di abbattimento sul lato opposto all'intaglio.

Praticare il taglio di abbattimento posizionando il rampone a 2,5 - 5 cm al di sopra della parte inferiore dell'intaglio e interrompere il taglio a circa 1/10 del diametro dalla parte più interna dell'intaglio, in modo da lasciare una parte di legno simile a una cerniera.

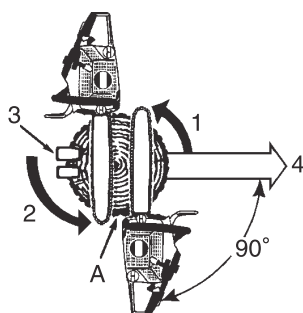

1. Intagli
2. Taglio di abbattimento
3. Cunei (se c'è spazio)
4. Caduta

A: Lasciare una cerniera di 1/10 del diametro

Non tentare di eseguire il taglio di abbattimento dall'intaglio.

Il legno restante tra l'intaglio e il taglio di abbattimento funge da cerniera durante la caduta dell'albero, guidandolo nella direzione desiderata.

Quando l'albero inizia a cadere, arrestare il motore, posizionare la sega a terra e allontanarsi rapidamente.

Caduta di alberi grandi.

1. Intagli
 2. Metodo trasversale
 3. Taglio di abbattimento
 4. Metodo trasversale
 5. Tagli di abbattimento
- A: Cunei

Per abbattere alberi di grandi dimensioni, con un diametro di due volte superiore alla lunghezza della barra, iniziare a praticare gli intagli da un lato e muovere la motosega fino all'altro lato dell'intaglio.

Iniziare a praticare il taglio di abbattimento da un lato dell'albero con il rampone inserito, ruotando la motosega in modo da formare la cerniera desiderata sul quel lato.

Quindi estrarre la sega per il secondo taglio.

Inserire la sega nel primo taglio facendo attenzione a non causare contraccolpi.

Il taglio finale si effettua affondando la sega e procedendo nel taglio fino a quando non si raggiunge la cerniera.

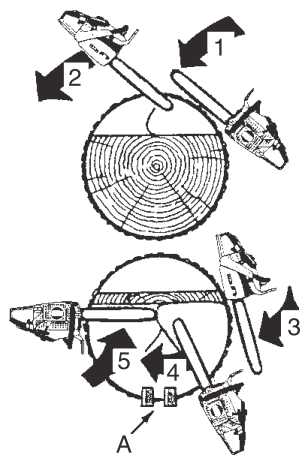

Sramatura

AVVERTENZA

La sramatura in prossimità delle linee di alimentazione può provocare elettrocuzione. Disinserire sempre la tensione di alimentazione prima di iniziare le operazioni.

ATTENZIONE

Non eseguire operazioni al di sopra dell'altezza del torace.

La sramatura di un albero abbattuto è un'operazione molto simile al taglio del tronco in pezzi più piccoli.

Non effettuare mai la sramatura con i piedi poggiati sui rami.

Prestare attenzione in modo che la punta non tocchi altri rami.

Utilizzare sempre entrambe le mani.

Non eseguire il taglio tenendo la motosega sopra la testa o la barra in posizione verticale.

In caso di contraccolpo della motosega, non si avrebbe il controllo sufficiente per evitare possibili lesioni.

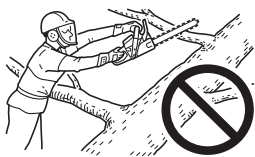

Pressione esercitata sui rami

1. Lasciare per ultimi i rami di supporto.
2. Far scorrere i ceppi di supporto sotto il tronco.

Anche quando si effettua la sramatura, l'uso del rampone consente di controllare meglio la motosega e di attutire i contraccolpi.

Taglio del tronco in pezzi più piccoli

ATTENZIONE

Posizionarsi monte dei tronchi.

Questa operazione consiste nel segare un tronco o un albero abbattuto in pezzi più piccoli.

Vi sono alcune regole fondamentali da osservare per eseguire questo tipo di operazione.

Tenere sempre entrambe le mani sulle impugnature.

Se possibile, sostenere i tronchi.

Quando si eseguono tagli su pendii o sulle pendici di una collina, mantenersi sempre a monte rispetto al tronco.



Non salire sul tronco per eseguirne il taglio.

Tensione e compressione del legno

⚠ AVVERTENZA

Non utilizzare mai il fermo acceleratore durante il taglio.

⚠ ATTENZIONE

Se non sono stati calcolati correttamente gli effetti della tensione e della compressione e si esegue il taglio dal lato sbagliato, il legno comprimerà la barra e la catena, inceppandola.

Se il motore continua a girare con la catena inceppata, la frizione si brucia.

Se la catena si inceppa e non si riesce a rimuovere la motosega dal tronco, non esercitare pressione per estrarla.

Arrestare la motosega e inserire un cuneo nel taglio per aprirlo.

Non forzare mai la motosega quando si inceppa, né spingerla con forza nel taglio.

Una catena non affilata non è sicura e causerà l'usura eccessiva degli accessori di taglio.

Se durante le operazioni di taglio fuoriesce segatura invece di trucioli, l'affilatura della catena è scadente.

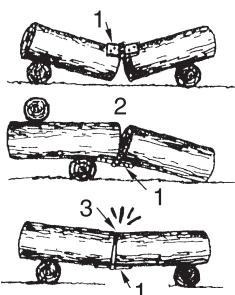

1. Cerniera
2. Aperta
3. Chiusa

Il legno posato a terra sarà soggetto in tutta la sua lunghezza a tensione e compressione in base ai punti di appoggio principali.

Quando il legno è sostenuto alle estremità, la compressione viene esercitata sulla parte superiore e la tensione sulla parte inferiore.

Per effettuare tagli tra questi punti di appoggio, effettuare il primo taglio verso il basso di circa 1/3 del diametro del tronco di legno.

Quindi, eseguire il secondo taglio verso l'alto fino a farlo congiungere con il primo.

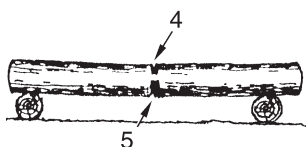

Forte pressione

4. 1/3 del diametro. Per evitare spaccature.
5. Taglio di indebolimento per concludere il lavoro.

Quando il legno ha un solo punto d'appoggio su una estremità, eseguire il primo taglio verso l'alto di circa 1/3 del diametro del tronco.

Quindi, eseguire il secondo taglio verso il basso fino a farlo congiungere con il primo.

Taglio dall'alto

6. Azione verso il basso
7. Estremità non supportata

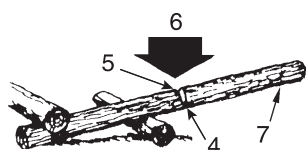

Taglio dal basso

8. Azione verso l'alto

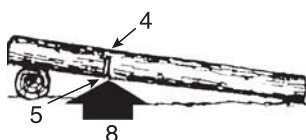

9. Cuneo

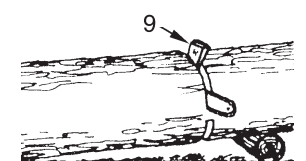

Nei casi in cui una sezione potrebbe finire contro l'altra, effettuare un taglio angolato.

Guida alla manutenzione e all'assistenza

Parte	Manutenzione	Pagina	Prima dell'uso	Mensilmente
Filtro dell'aria	Pulire / sostituire	31	•	
Impianto di alimentazione	Ispezionare	31	•	
Filtro del carburante	Ispezionare / pulire / sostituire	31	•	
Filtro dell'olio	Ispezionare / pulire / sostituire	31	•	
Candela	Ispezionare / pulire / registrare / sostituire	31		•
Impianto di raffreddamento	Ispezionare / pulire	32	•	
Barra guida	Ispezionare / pulire	32	•	
Ingranaggio / Tamburo frizione	Ispezionare / sostituire	32	•	•
Carburatore	Regolare / sostituire e regolare	32		•
Marmitta	Ispezionare / serrare / pulire	33	•O	
Freno catena	Ispezionare / sostituire	21	•O	
Motorino di avviamento	Ispezionare	28	•	
Viti, bulloni e dadi	Ispezionare, serrare / sostituire	-	•O	



AVVERTENZA

○ Se non viene sottoposto a corretta manutenzione, il prodotto può costituire un grave rischio per la salute fisica.



ATTENZIONE

Prima e dopo l'utilizzo del prodotto, controllare la molla o il gommino antivibrazione per assicurare che non siano usurati, incrinati o deformati.

NOTA

Se non viene sottoposto ad adeguata manutenzione, le prestazioni del prodotto potrebbero deteriorarsi.

IMPORTANTE

Gli intervalli di tempo indicati sono quelli massimi.

L'uso effettivo e l'esperienza dell'utente determineranno la frequenza degli interventi di manutenzione.

Se si utilizza costantemente olio per catene a base vegetale, è necessario eseguire ispezioni e manutenzioni più frequenti.

Qualora si dovessero riscontrare anomalie sulla macchina, portarla presso un rivenditore ECHO per farla riparare.

Problemi tecnici

Problema		Causa	Rimedio	
Motore	- difficoltà di avviamento - il motore non si avvia			
Motore in moto	Carburante nel carburatore Assenza di carburante nel carburatore	<ul style="list-style-type: none"> ♦ Filtro carburante ostruito ♦ Condotto del carburante ostruito ♦ Carburatore 	<ul style="list-style-type: none"> ♦ Pulire o sostituire ♦ Pulire ♦ Rivolgersi al proprio rivenditore ECHO 	
	Carburante nel cilindro Assenza di carburante nel cilindro	<ul style="list-style-type: none"> ♦ Carburatore 	<ul style="list-style-type: none"> ♦ Rivolgersi al proprio rivenditore ECHO 	
		Marmitta bagnata di carburante	<ul style="list-style-type: none"> ♦ Miscela troppo ricca 	<ul style="list-style-type: none"> ♦ Aprire la valvola dell'aria ♦ Pulire / sostituire il filtro dell'aria ♦ Regolare il carburatore ♦ Rivolgersi al proprio rivenditore ECHO
	Scintilla all'estremità del filo della candela	Nessuna scintilla all'estremità del filo della candela	<ul style="list-style-type: none"> ♦ Commutatore di accensione su OFF ♦ Problema elettrico 	<ul style="list-style-type: none"> ♦ Portare l'interruttore su ON ♦ Rivolgersi al proprio rivenditore ECHO
	Scintilla sulla candela	Nessuna scintilla sulla candela	<ul style="list-style-type: none"> ♦ Distanza elettrodi candela errata ♦ Coperta da carbonio ♦ Sporca di carburante ♦ Candela difettosa 	<ul style="list-style-type: none"> ♦ Regolare tra 0,6 e 0,7 mm ♦ Pulire o sostituire ♦ Pulire o sostituire ♦ Sostituire la candela
Il motore non si mette in moto		<ul style="list-style-type: none"> ♦ Problema interno del motore 	<ul style="list-style-type: none"> ♦ Rivolgersi al proprio rivenditore ECHO 	
Motore in funzione	Si spegne o presenta una scarsa accelerazione	<ul style="list-style-type: none"> ♦ Filtro dell'aria sporco ♦ Filtro carburante sporco ♦ Sfiato carburante ostruito ♦ Candela ♦ Carburatore ♦ Impianto di raffreddamento ostruito ♦ Luce di scarico / marmitta ostruita 	<ul style="list-style-type: none"> ♦ Pulire o sostituire ♦ Pulire o sostituire ♦ Pulire ♦ Pulire e regolare / sostituire ♦ Regolare ♦ Pulire ♦ Pulire 	
La catena di taglio ruota anche con il motore al minimo		<ul style="list-style-type: none"> ♦ Carburatore ♦ Frizione danneggiata o inceppata 	<ul style="list-style-type: none"> ♦ Rivolgersi al proprio rivenditore ECHO ♦ Rivolgersi al proprio rivenditore ECHO 	

AVVERTENZA

- ♦ **Tutta la manutenzione della motosega, diversamente da quanto indicato nel manuale per l'operatore, deve essere eseguita esclusivamente da personale competente.**
- ♦ **I vapori di carburante sono altamente infiammabili e possono causare incendi e / o esplosioni. Non eseguire mai la prova della scintilla di accensione appoggiando la candela vicino al foro in cui si avvita sul cilindro; potrebbe essere causa di gravi lesioni.**

NOTA

AVVIO "ES" (vedere pagina 2)

Quando non si riesce a tirare la funicella senza sforzo, il guasto si trova all'interno del motore.

Consultare il proprio rivenditore.

Se smontato involontariamente, può causare lesioni.

Manutenzione della catena

AVVERTENZA

Spegnere il motore prima di affilare la catena.
Indossare sempre guanti quando si opera sulla catena.

ATTENZIONE

I seguenti guasti aumentano considerevolmente il rischio di contraccolpi.

- 1) Angolo piastra superiore troppo grande
- 2) Diametro lima troppo piccolo
- 3) Calibro di profondità troppo largo

NOTA

Gli angoli di cui sopra sono validi per le catene Oregon 25A, 25AP, 91PX e Carlton N1C-BL.
Per catene di altri marchi, seguire le istruzioni dei produttori delle catene.

- ♦ Di seguito sono indicate le frese affilate correttamente.

A: Angolo piastra superiore N1C-BL; 35°, 25A, 25AP e 91PX; 30°



B: Angolo di taglio piastra superiore N1C-BL; 60°, 25A, 25AP e 91PX; 55°

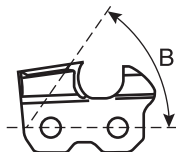

C: Calibro di profondità N1C-BL; 0,56 mm, 25A, 25AP e 91PX; 0,65 mm

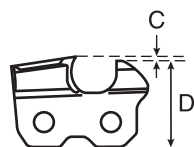

D: Parallele

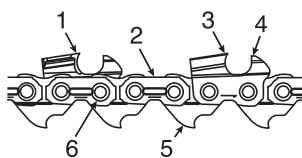

1. Fresa sinistra
2. Cinghia di fissaggio
3. Fresa destra
4. Calibro di profondità
5. Maglia di trasmissione
6. Rivetto

Non azionare mai una motosega con una catena danneggiata o con affilatura scadente.
Se occorre esercitare una pressione eccessiva per eseguire il taglio o se viene prodotta polvere di segatura invece che trucioli di legno, verificare lo stato della catena.
Durante l'affilatura della catena è necessario mantenere gli stessi angoli e profili originali.
Verificare che la catena non sia danneggiata o usurata ad ogni rifornimento di carburante.

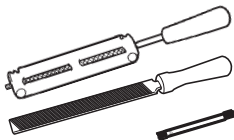

♦ Affilatura

Per eseguire un'affilatura corretta della catena sono necessari: lima rotonda e portalima, lima piatta e una dima.

Utilizzando una lima della misura corretta (lima rotonda da 4,0 mm) e il portalima, si otterrà più facilmente un buon risultato.

Rivolgersi al proprio rivenditore ECHO per gli attrezzi e le misure di affilatura corretti.

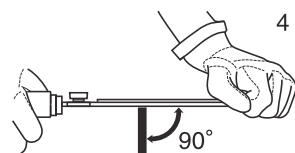
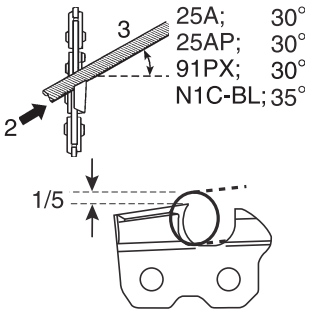
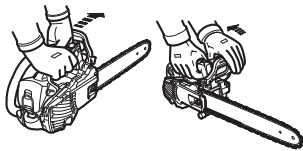

1. Bloccare la catena e spingere in avanti la protezione dell'impugnatura anteriore. Per ruotare la catena, tirare la protezione dell'impugnatura anteriore verso l'impugnatura stessa.
2. La catena è dotata di diverse frese alternate a destra e a sinistra. Eseguire sempre l'affilatura dall'interno verso l'esterno.
3. Mantenere gli angoli del portalima paralleli alla linea della catena e affilare la fresa fino a quando la parte danneggiata (piastra laterale e piastra superiore) non viene rimossa.
4. Tenere la lima in senso orizzontale.
5. Evitare di urtare le cinghie di fissaggio con la lima.
6. Affilare prima la fresa maggiormente danneggiata, quindi riportare tutte le altre frese alla stessa lunghezza.
7. Il delimitatore di profondità determina lo spessore dei trucioli di legno prodotti e deve essere mantenuto correttamente per tutta la durata della catena.
8. Mano a mano che la lunghezza della fresa si riduce, l'altezza del delimitatore di profondità viene alterata e deve essere ridotta.
9. Posizionare il calibro di profondità e limare la parte che sporge.
10. Arrotondare la parte anteriore del delimitatore per consentire un taglio regolare.
11. La maglia di trasmissione serve per rimuovere la segatura dalla scanalatura della barra guida. Quindi, tenere sempre affilato il bordo inferiore della maglia di trasmissione.

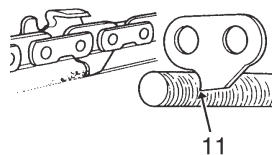
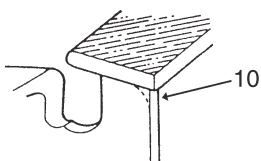
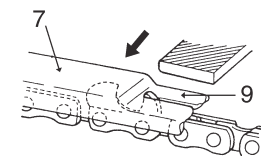

Una volta completata la regolazione della catena, immergerla in olio ed eliminare eventuali residui di limatura prima dell'uso.

Dopo aver limato la catena sulla barra, applicare una quantità sufficiente di olio e far ruotare la catena lentamente per eliminare eventuali residui di limatura prima di riutilizzarla.

Se la motosega viene azionata con residui di limatura nella scanalatura, la catena e la barra guida verranno danneggiate prematuramente.

Ad esempio, se la catena della motosega si sporca di resina, pulirla con cherosene e immergerla in olio.

Manutenzione

- ♦ In caso di dubbi o problemi, contattare il rivenditore ECHO.

Filtro dell'aria

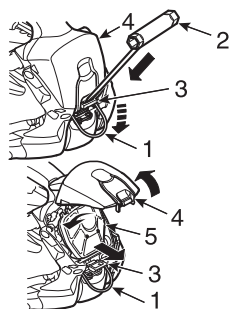

1. Gancio di sollevamento
2. Chiave a T
3. Fermo del coperchio del filtro aria
4. Coperchio filtro aria
5. Filtro dell'aria

- ♦ Controllare prima di ogni utilizzo.
- ♦ Chiudere la valvola dell'aria.
- ♦ Sollevare il gancio di sollevamento in direzione dell'estremità inferiore.
- ♦ Rilasciare il fermo del coperchio del filtro con una chiave a T e rimuovere il coperchio del filtro dell'aria e il relativo filtro.

Rimuovere delicatamente la polvere con una spazzola; se necessario lavare il filtro dell'aria con un solvente non infiammabile, oppure sostituirlo.

- ♦ Prima del montaggio asciugarlo completamente.
- ♦ Rimontare il filtro dell'aria e il coperchio.
- ♦ Riagganciare il fermo e riporre il gancio di sollevamento nella posizione originaria.

Controllare l'impianto di alimentazione

- ♦ Controllare prima di ogni utilizzo.
- ♦ Dopo il rifornimento accertarsi che non ci siano perdite o fuoriuscite di carburante nelle aree circostanti il condotto del carburante, il gommino del carburante o il tappo del serbatoio.
- ♦ In caso di perdite o trasudamento di carburante c'è rischio di incendio.
Smettere immediatamente di usare la motosega e richiedere al proprio rivenditore di ispezionarla o sostituirla.

Filtro del carburante

⚠ PERICOLO

**La benzina e il carburante sono altamente infiammabili.
Maneggiare la benzina o il carburante con estrema cautela.**

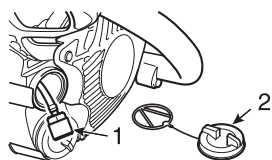

1. Filtro del carburante
 2. Tappo del serbatoio carburante
- ♦ Controllare periodicamente.
 - Non consentire l'ingresso di polvere nel serbatoio carburante.
 - Un filtro ostruito rende difficile l'avviamento del motore o causa anomalie nelle prestazioni.
 - Estrarre il filtro del carburante attraverso il foro di rifornimento con un filo d'acciaio o un attrezzo simile.
 - Sostituire il filtro se sporco.
 - Se l'interno del serbatoio carburante è sporco, sciacquarlo con benzina.

Filtro dell'olio

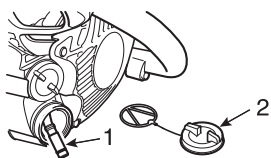

1. Filtro dell'olio
 2. Tappo del serbatoio olio
- ♦ Controllare periodicamente.
 - Non consentire l'ingresso di polvere nel serbatoio dell'olio.
 - Un filtro ostruito compromette il normale impianto di lubrificazione.
 - Sollevarlo dal foro di rifornimento con un filo di acciaio o un attrezzo simile.
 - Se il filtro è sporco, lavarlo con benzina o sostituirlo.
 - Se l'interno del serbatoio olio è sporco, sciacquarlo con benzina.

Candela

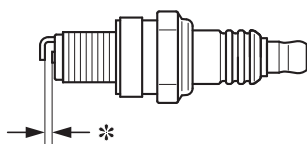

- * Distanza tra gli elettrodi della candela: da 0,6 a 0,7 mm
- ♦ Controllare periodicamente.
 - La distanza standard è da 0,6 a 0,7 mm.
 - Correggere la distanza se risulta superiore o inferiore a quella standard.
- ♦ Coppia di serraggio: 10 a 15 N•m (100 a 150 kgf•cm)

Alette del cilindro (Impianto di raffreddamento)

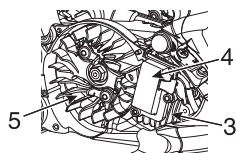
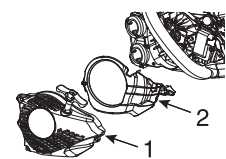

1. Avviatore a strappo
2. Piastra di guida aria

- ♦ Utilizzare un attrezzo raschiante in legno o plastica e un pennello morbido per rimuovere sporco e polvere.
- ♦ Controllare periodicamente.
- ♦ Rimuovere l'avviatore a strappo e la piastra di guida aria.
- ♦ Rimuovere sporco e polvere da avviatore a strappo e piastra di guida aria.

3. Alette del cilindro
4. Bobina d'accensione
5. Magnete del volano

- ♦ Le alette ostruite causano un raffreddamento scadente del motore.
- ♦ Rimuovere la sporcizia e la polvere tra le alette per agevolare il passaggio dell'aria di raffreddamento.
- ♦ Pulire le estremità della bobina d'accensione e del magnete del volano.
- ♦ Rimontare i vari componenti seguendo la procedura inversa rispetto a quella di smontaggio.

Barra guida

NOTA

Per la sostituzione della barra guida o della catena, rivolgersi al proprio concessionario ECHO.

1. Scanalatura
2. Foro olio
3. Barra guida
4. Ingranaggio

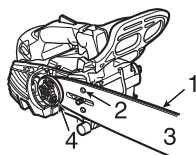

- ♦ Pulire prima dell'uso.
 - Ad esempio, pulire la scanalatura della barra guida con un cacciavite piccolo.
 - Pulire i fori olio con un filo.
- ♦ Capovolgere periodicamente la barra guida.
- ♦ Controllare l'ingranaggio e la frizione e pulire l'area di montaggio della barra prima di montare la barra guida.
Sostituire uno o entrambi, se usurati.

Ingranaggio / tamburo frizione

* Usura: 0,5 mm

- ♦ L'ingranaggio danneggiato causa la rottura o l'usura prematura della catena.
 - Se l'ingranaggio presenta un'usura di 0,5 mm o maggiore, sostituirlo.
- ♦ Durante il montaggio di una nuova catena, controllare lo stato dell'ingranaggio. Se usurato, sostituirlo.
- ♦ Ispezionare lo stato del tamburo frizione, per verificare che questo sia in grado di ruotare liberamente e in modo fluido.

In caso contrario, portare la macchina presso un rivenditore per farla riparare.

Carburatore

⚠ ATTENZIONE

Quando si avvia il motore, il regolatore del folle (T) dovrebbe essere regolato in modo da non consentire la rotazione della catena.

In caso di problemi con il carburatore, consultare il proprio rivenditore.

T: Vite di regolazione del folle

- ♦ Non regolare il carburatore se non strettamente necessario.
- ♦ Per regolare il carburatore seguire le istruzioni seguenti:
 - Avviare il motore e farlo girare al minimo alto fino a quando non si riscalda.
 - Girare la vite di regolazione del folle (T) in senso antiorario fino a quando la catena non si arresta.
 - Girare la vite di regolazione del folle (T) in senso antiorario di un altro mezzo giro.
 - Accelerare alla massima potenza per controllare se la transizione da folle alla massima potenza è fluida.



Oliatore automatico

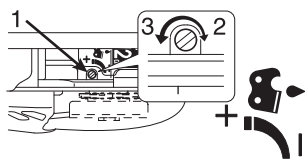

1. Vite di regolazione olio
2. Riduzione
3. Aumento

- ♦ Il volume di scarico dell'oliatore automatico viene regolato a 7 mL/min circa a 7000 giri/min, prima di essere spedito dalla fabbrica.
 - Per aumentare il volume di mandata, girare la vite di regolazione in senso antiorario. Quando la vite arriva a fine corsa e si arresta, la relativa posizione indica il massimo volume di scarico. (13 mL/min a 7000 giri/min)
 - Non girare la vite di regolazione oltre il limite massimo o minimo di regolazione del volume.

Coperchio alloggiamento candela

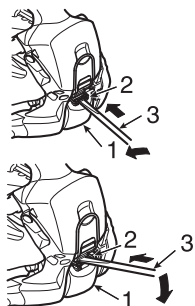

1. Coperchio alloggiamento candela
2. Fermo coperchio alloggiamento candela
3. Chiave a T

- ♦ Rilasciare il fermo del coperchio alloggiamento catena mediante la chiave a T.
- ♦ Ispezionare la candela, pulendola o sostituendola se danneggiata.
- ♦ Quindi rimontare la candela e il relativo coperchio alloggiamento, bloccando il fermo mediante la chiave a T.

Marmitta

NOTE

I depositi di carbonio nella marmitta diminuiscono la potenza del motore. La protezione parascintille deve essere controllata periodicamente.

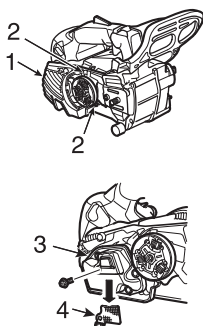

1. Carter marmitta
2. Due bulloni

Rimuovere i due bulloni e il coperchio della marmitta.

3. Marmitta
4. Protezione parascintille

- ♦ Staccare il cavo dalla candela.
- ♦ Rimuovere la protezione parascintille dal corpo della marmitta.
- ♦ Pulire i depositi di carbonio dai componenti della marmitta.
- ♦ Sostituire la protezione se crepata o se presenta fori con bruciature.
- ♦ Assemblare i componenti in ordine inverso.

Sostituzione della barra guida e della catena

Lunghezza cm	Barra di guida	Catena	Tamburo frizione (Codice ricambio)
20	C20S91-35SA- ET	91PX-35E	(A556-001720)
25	C25S91-40SL- ET	91PX-40E	
30	C30S91-47ML- ET	91PX-47E	
20	C20H25-52CL- ED	25AP-52E	(A556-001710)
25	C25H25-60CL- ET C25H25-60CLD ED	25AP-60E	

Rimessaggio

Rimessaggio a lungo termine (più di 30 giorni)

AVVERTENZA

Non conservare l'unità in un luogo in cui possono accumularsi fumi di carburante o in aree raggiungibili da scintille o fiamme aperte.

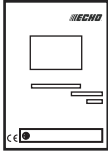

NOTA

Conservare questo manuale per consultazioni future.

Non lasciare inutilizzata l'unità per un periodo di tempo prolungato (30 giorni o oltre) senza eseguire le operazioni di manutenzione protettive per il rimessaggio, che includono quanto segue:

1. Scaricare completamente il serbatoio carburante e tirare diverse volte l'impugnatura del motorino di avviamento a rimbalzo per rimuovere il carburante dal carburatore.
2. Conservare sempre il carburante in un contenitore approvato.
3. Portare l'interruttore di accensione nella posizione "STOP".
4. Rimuovere eventuali accumuli di grasso, olio, sporco e detriti dalle parti esterne dell'unità.
5. Eseguire tutte le operazioni di manutenzione e lubrificazione periodiche necessarie.
6. Serrare tutte le viti, i bulloni e i dadi.
7. Rimuovere la candela e versare 10 mL di olio per motori a 2 tempi nuovo e pulito nel cilindro, attraverso il foro della candela.
 - A. Collocare un panno pulito sul foro della candela.
 - B. Tirare l'impugnatura del motorino di avviamento a rimbalzo 2 o 3 volte per distribuire l'olio all'interno del cilindro.
 - C. Osservare la posizione del pistone dal foro della candela.

Tirare la leva del motorino di avviamento a rimbalzo fino a quando il pistone non raggiunge la parte superiore della corsa e lasciarla in questa posizione.
8. Montare la candela senza collegare il cavo di accensione.
9. Coprire la catena e la barra guida con il carter, prima di riporli.
10. Conservare l'unità in un luogo asciutto e privo di polvere, lontano dalla portata dei bambini o da persone non autorizzate.

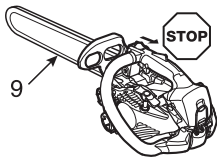

Procedura di smaltimento



- ♦ Smaltire l'olio usato in conformità alla legislazione locale.
- ♦ I componenti principali di plastica del prodotto presentano dei codici che indicano i materiali che li costituiscono.
I codici fanno riferimento ai seguenti materiali; smaltire questi componenti di plastica in conformità alla legislazione locale.

Contrassegno	Materiale
>PA6-GF<	Nylon 6 - Fibra di vetro
>PA66-GF<	Nylon 66 - Fibra di vetro
>PP-GF<	Polipropilene - Fibra di vetro
>PE-HD<	Polietilene

- ♦ Contattare il concessionario ECHO di fiducia, se non si è a conoscenza delle modalità di smaltimento dell'olio usato o dei componenti di plastica.

Caratteristiche tecniche

Modello	CS-2511TES		
Dimensioni esterne: Lunghezza x Larghezza x Altezza	mm	243 x 205 x 196	
Massa: Motosega senza barra di guida e catena, serbatoi vuoti	kg	2,3	
Volume: Serbatoio del carburante Serbatoio del lubrificante per catene Carburante (rapporto miscela) Olio (lubrificante catena)	mL mL	190 140 Benzina normale. Si consiglia benzina senza piombo ad 89 ottani. Non utilizzare carburante contenente alcol metilico o una percentuale di alcol etilico superiore al 10%. 50 : 1 (2 %) per olio standard ISO-L-EGD (ISO/CD13738), grado JASO FC, FD ed ECHO Premium 50 : 1. Olio speciale per catene o olio motore	
Barra guida:		Barra con pignone di rinvio	Barra carving
Lunghezza di taglio: Tutte le lunghezze di taglio applicabili specificate della barra guida	mm	200, 250, 300	200, 250
Catena: Passo specificato Calibro specificato (spessore delle maglie di trasmissione) Tipo di barra guida Calibro barra guida Tipo di catena Velocità della catena al regime massimo del motore Lubrificazione	mm mm cm mm m/s	9,53 (3/8 pollici) 1,27 (0,050 pollici) 20, 25, 30 (ECHO) 1,27 (0,050 pollici) Carlton N1C-BL Oregon 91PX 24,2 Pompa olio automatica regolabile	6,35 (1/4 pollici) 1,27 (0,050 pollici) 20, 25 (ECHO) 1,27 (0,050 pollici) Oregon 25A, 25AP 21,5
Ingranaggio: Numero di denti specificato		6	8
Motore: Tipo Carburatore Magnete Candela Motorino di avviamento Trasmissione Cilindrata motore Massima potenza freno sulla trasmissione (ISO 7293) Regime motore raccomandato con accessorio di taglio Regime minimo in folle raccomandato	mL (cm ³) kW r/min r/min	Monocilindrico a 2 tempi raffreddato ad aria Tipo diaframma Magnete del volano, sistema CDI NGK CMR7H Motorino di avviamento a rimbalzo ; AVVIO "ES" (vedere pagina 2) Frizione centrifuga automatica 25,0 1,10 12700 3200 (2800 - 3600)	
Livello pressione acustica: (ISO 22868) L _{pAeq} = Incertezza	dB(A) dB(A)	99,6 1,5	
Livello di potenza acustica garantito: (2000/14/CE) L _{WAav} =	dB(A)	112	
Vibrazioni: (ISO 22867) Valori dichiarati a _{hveq} Impugnatura anteriore Impugnatura posteriore Incertezza	m/s ² m/s ² m/s ²	3,5 4,0 1,3	
Altri dispositivi:		Protezione impugnatura anteriore, Dispositivo di bloccaggio della leva del gas, Nottolino salva-catena, Freno catena, Dispositivo antivibrazione, Protezione parascintille	
Opzione:		Rampone	

Dichiarazione di conformità

Il produttore sottoscritto:

**YAMABIKO CORPORATION
7-2 SUEHIROCHO 1-CHOME
OHME; TOKYO 198-8760
GIAPPONE**

La presente dichiarazione di conformità viene rilasciata sotto la responsabilità esclusiva del produttore.

dichiara che la nuova macchina di seguito descritta:

MOTOSEGA PORTATILE

**Marchio: ECHO
Tipo: CS-2511TES**

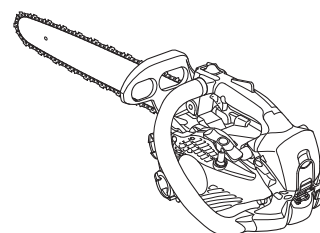

è conforme a:

- * i requisiti richiesti dalla Direttiva **2006/42/CE**
(uso di norme armonizzate **ISO 11681-2 (2011)**)
e che ha ottenuto l'omologazione CE
Certificato N.: TI(E)/MD(2) - ECTE/244/17082016
Numero tecnico del documento del macchinario: TCF 1-79-3
dal sottocitato **Numero di ente preposto: 0673**

Technology International (Europe) Limited
56 Shrivenham Hundred Business Park
Shrivenham, Swindon, SN6 8TY, Regno Unito

- * i requisiti richiesti dalla Direttiva **2014/30/UE**
(uso di norme armonizzate **EN ISO 14982 (2009)**)
- * i requisiti richiesti dalla Direttiva **2000/14/CE**

Conforme alla procedura di accertamento dell'**ALLEGATO V**
Livello di potenza acustica misurato: **109 dB(A)**
Livello di potenza acustica garantito: **112 dB(A)**

CS-2511TES Numero di serie 37001001 e superiori

Tokyo,
1° agosto 2016

YAMABIKO CORPORATION

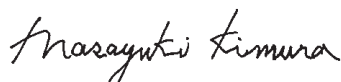

M. Kimura
Direttore generale
Reparto Garanzia di qualità

Rappresentante autorizzato in Europa a costituire il fascicolo tecnico:

Azienda: Atlantic Bridge Limited
Indirizzo: Atlantic House, PO Box 4800, Earley,
Reading RG5 4GB, Regno Unito

Sig. Philip Wicks

YAMABIKO CORPORATION

7-2 SUEHIROCHO 1-CHOME, OHME, TOKYO 198-8760, GIAPPONE
TELEFONO: 81-428-32-6118. FAX: 81-428-32-6145.

The logo for ECHO, featuring the word "ECHO" in a bold, italicized, sans-serif font. To the left of the "E" are three vertical, slanted parallel lines. A registered trademark symbol (®) is located at the bottom right of the word "ECHO".

X750 - 028 00 0
X750 333-080 0



ES ESPAÑOL
(Instrucciones originales)

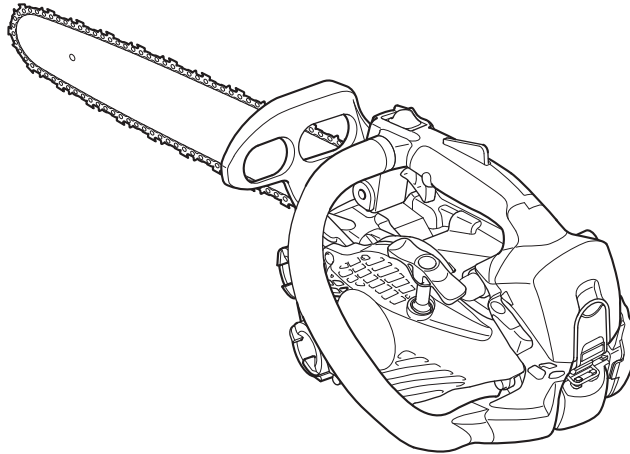

MANUAL DE INSTRUCCIONES

MOTOSIERRA CS-2511TES

ADVERTENCIA



Esta motosierra está diseñada especialmente para la poda de árboles por parte de un usuario con formación para ello. Lea atentamente las instrucciones y siga las indicaciones para un funcionamiento seguro. Si no lo hiciera, podría sufrir lesiones graves.



Introducción

Esta motosierra está diseñada para cortar madera o productos de madera.
No la utilice para cortar metales sólidos, hojas de metal, plástico ni ningún otro material que no sea madera.

Es importante que comprenda correctamente todas las precauciones de seguridad antes de utilizar la motosierra.
Una mala utilización de la motosierra puede provocar lesiones corporales graves.
No deje nunca que los niños utilicen la motosierra.

En este manual se incluyen normas para un funcionamiento seguro, para una utilización adecuada, para la asistencia técnica y para el mantenimiento de su motosierra ECHO.
Siga estas instrucciones para mantener la motosierra en buenas condiciones de uso durante mucho tiempo.
Deberá guardar este manual de instrucciones para consultas futuras.
Si el manual de instrucciones está ilegible debido a su deterioro o si lo ha perdido, adquiera uno nuevo en su distribuidor ECHO.

Si alquila o presta esta máquina para que la utilice otra persona, incluya siempre el manual de instrucciones en el que se ofrecen explicaciones e instrucciones.
Cuando ceda un producto, entregue siempre con él el manual de instrucciones.

Las especificaciones, descripciones y el material gráfico de este texto son lo más precisos posible en el momento de la publicación, pero están sujetos a cambios sin previo aviso.
Es posible que las ilustraciones incluyan equipamiento y accesorios opcionales que no se incluyan en el equipamiento estándar.
La unidad se entrega con la barra guía y la cadena de la sierra por separado.
Instale la barra guía y la cadena.
Si hay alguna cláusula de este manual que sea difícil de entender, póngase en contacto con su distribuidor ECHO.

Características de este modelo: ARRANQUE "ES"

El **ARRANQUE "ES"** genera una potencia de revolución suficiente para girar el cigüeñal a una velocidad que pueda arrancar el motor casi sin retroceso.

El **ARRANQUE "ES"** hace que el motor se arranque con mucha mayor facilidad de la que nunca hubiera esperado.

Fabricante

YAMABIKO CORPORATION

7-2 SUEHIROCHO 1-CHOME, OHME, TOKIO 198-8760, JAPÓN

Representante autorizado en Europa

Atlantic Bridge Limited

Atlantic House, PO Box 4800, Earley, Reading RG5 4GB, Reino Unido

Adhesivos y símbolos	4
Indicaciones para un funcionamiento seguro	5
0. Motosierra para la poda de árboles	5
1. Precauciones generales	8
2. Precauciones de seguridad para el retroceso lateral	11
3. Otras precauciones de seguridad.....	12
Descripción	14
Montaje	15
Montaje de la barra guía y de la cadena	15
Comprobación del gancho de elevación.....	16
Funcionamiento	17
Combustible y lubricante	17
Lubricante de la cadena	17
Indicación del tapón.....	17
Uso durante el invierno.....	18
Arranque del motor en frío.....	18
Arranque del motor en caliente.....	19
En marcha	19
Parada del motor	20
Comprobación de la tensión de la cadena	20
Prueba de lubricación de la cadena	20
Prueba previa al corte.....	20
Uso correcto del freno de la cadena	21
Freno de la cadena.....	21
Comprobación de la función de frenado del freno.....	22
Libere el freno de la cadena	22
Freno de cadena no manual.....	22
Instrucciones de corte.....	23
General	23
Derribo de un árbol.....	24
Poda de ramas	25
Trozado	25
Tensión y compresión de la madera.....	26
Guía de mantenimiento	27
Localización de averías	28
Mantenimiento de la cadena de la sierra.....	29
Asistencia	31
Filtro de aire.....	31
Comprobación del sistema de combustible	31
Filtro de combustible.....	31
Filtro de aceite	31
Bujía	31
Aletas del cilindro (Sistema de refrigeración)	32
Barra guía.....	32
Engranaje / tambor de embrague.....	32
Carburador	32
Lubricador automático	33
Tapa de bujías	33
Silenciador.....	33
Sustitución de la barra guía y de la cadena.....	33
Almacenamiento	34
Almacenamiento durante un largo periodo (más de 30 días).....	34
Procedimiento para desechar el producto	35
Características técnicas.....	36
Declaración de conformidad	37

Adhesivos y símbolos

PELIGRO

Este símbolo acompañado por la palabra "PELIGRO" llama la atención sobre una acción o sobre unas condiciones que causarán lesiones personales importantes o incluso la muerte al operario y a los transeúntes.

ADVERTENCIA

Este símbolo acompañado por la palabra "ADVERTENCIA" llama la atención sobre una acción o sobre unas condiciones que pueden causar lesiones personales importantes o incluso la muerte al operario y a los transeúntes.

PRECAUCIÓN















"PRECAUCIÓN" indica una situación potencialmente peligrosa que, de no evitarse, puede provocar lesiones leves o moderadas.



El círculo con barra oblicua prohíbe la acción o uso de los objetos mostrados.

NOTA

Este mensaje enmarcado indica consejos para el uso, cuidado y mantenimiento del equipo.

Forma y silueta del símbolo	Descripción / aplicación del símbolo	Forma y silueta del símbolo	Descripción / aplicación del símbolo
	Lea atentamente el manual de instrucciones		Función de frenado de la cadena
	Este motosierra es solo para personal de servicio con experiencia.		Mezcla de aceite y gasolina
	El manejo de la motosierra con una mano puede resultar peligroso.		Llenado de aceite de la cadena
	Utilice protección adecuada ocular, respiratoria, auditiva y para la cabeza.		Ajuste del engrasador de la cadena
	Utilice la protección adecuada tanto para las piernas y pies, como para brazos y manos.		Cubeta de purga (cebador)
	¡Advertencia! ¡Puede producirse un movimiento de retroceso!		Ajuste del carburador -Velocidad de ralentí
	Tenga precaución con las zonas a alta temperatura		Nivel de potencia acústica garantizada
	Parada de emergencia		

Coloque este adhesivo de seguridad en el aparato.
El dibujo completo del aparato que aparece en la sección "Descripción" le ayudará a localizarlos.

Asegúrese de que el adhesivo es legible y de que comprende las instrucciones que se indican en el mismo.
Si un adhesivo no puede leerse, puede solicitar uno nuevo a su distribuidor ECHO.

Indicaciones para un funcionamiento seguro

0. Motosierra para la poda de árboles

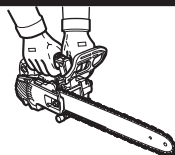

NOTA

Cuando sustituya la barra guía o la cadena de la sierra, consulte a su distribuidor ECHO.

- ♦ La motosierra está diseñada especialmente para la poda de árboles, es decir, para su utilización en árboles en el exterior, y cuando se utiliza de este modo sólo deberá ser manipulada por usuarios con la formación adecuada.
El manejo de la motosierra con una mano puede resultar peligroso.
- ♦ Tenga cuidado con los fenómenos de "deslizamiento" y "rebote", ya que existe un alto riesgo de retroceso.
Tenga cuidado de no perder el equilibrio debido a la "caída" al finalizar un corte.
- ♦ Si se trabaja en el exterior, el usuario deberá estar especializado en técnicas seguras de escalada y utilizar todo el equipamiento de seguridad recomendado: arnés, lazos, correas, cuerdas y carabineros para él mismo y para la motosierra.
- ♦ Cuando eleve una motosierra con una cuerda unida a un gancho de izado para trabajar en un árbol, asegúrese de que el gancho de izado no esté recibiendo una carga excesiva.

Requisitos generales

Los usuarios de motosierras que trabajen en alturas sujetos mediante cuerdas y arnés jamás deben trabajar solos.

Un trabajador cualificado en procedimientos de emergencia debe ayudarles desde el suelo. Los usuarios de motosierras para la poda de árboles deben tener la formación adecuada sobre trabajos en escalada y técnicas de colocación, además de estar debidamente equipados con arnés, cuerdas, cintas, carabineros y otros equipos para mantener una posición de trabajo segura tanto para ellos mismos como para la motosierra.

Preparación par el uso de la motosierra en el árbol

El trabajador en tierra debe comprobar, llenar de combustible arrancar y calentar la motosierra para posteriormente apagarla antes de enviarla al trabajador que se encuentra en el árbol. La motosierra debe sujetarse con una correa adecuada al arnés empleado por el usuario:

Ejemplo de fijación de la motosierra al arnés del usuario

- fije la correa alrededor del punto de sujeción situado en la parte posterior de la motosierra;
- utilice un carabinero adecuado para facilitar la fijación indirecta (es decir a través de la correa) y directa (es decir en el punto de sujeción de la motosierra) de la motosierra al arnés del usuario;
- asegúrese de que la motosierra queda debidamente sujeta cuando se le envíe al usuario;
- asegúrese de que la motosierra queda bien sujeta al arnés antes de que se desenganche del medio utilizado para su izado.

La capacidad de fijar directamente la motosierra al arnés reduce el riesgo de daños a los equipos al desplazarse en el propio árbol.

Desconecte siempre la motosierra cuando se fije directamente al arnés.

Ejemplo de fijación de la motosierra al punto medio central posterior en el arnés.

La motosierra únicamente debe fijarse a los puntos recomendados en el arnés.

Estos puntos pueden estar en el centro (delante o atrás) o en los laterales.

Siempre que resulte posible, fije la motosierra al punto medio central trasera para mantenerla separada de la zona de ascensión y para que el peso de la motosierra quede alineado en lo posible con la columna del usuario.

Cuando mueva la motosierra de un punto de fijación a otro, el usuario debe asegurarse de que está bien fijada en la nueva posición antes de soltarla del punto de fijación anterior.



Usar la motosierra en el árbol

Un análisis de los accidentes con estas motosierras durante los servicios de poda en los árboles muestra que la causa principal de los mismos es un uso inadecuado de la motosierra con una sola mano.

En la gran mayoría de los accidentes, los usuarios no adoptan una posición de trabajo segura que les permita mantener ambas manos en la motosierra.

Esto tiene como resultado un mayor riesgo de lesiones debido a que

- ♦ no se dispone de una sujeción firme de la sierra durante el retroceso de la misma,
- ♦ una falta de control de la sierra de tal forma que es más probable que entre en contacto con las cuerdas de elevación y el cuerpo del usuario, en particular el brazo y la mano izquierda, y
- ♦ pérdida de control debido a una posición de trabajo insegura y que tiene como resultado el contacto con la sierra, por el movimiento inesperado durante el uso de la misma.

1. Cómo asegurar la posición de trabajo para el uso con ambas manos

Para permitir la sujeción de la motosierra con ambas manos, como norma general el usuario debería buscar una posición de trabajo segura en la que pueda usar la motosierra al

- ♦ nivel de la cadera al cortar secciones horizontales, y
- ♦ a nivel del plexo solar al cortar secciones verticales.



Ejemplo de redirección de la línea principal a través del punto de anclaje auxiliar

Si el usuario trabaja cerca de troncos verticales con pocas fuerzas laterales en la posición de trabajo, un buen posicionamiento de los pies será todo lo que necesita para mantener una posición de trabajo segura.

Sin embargo, a medida que se aleja del tronco, será necesario poner medios para eliminar o contrarrestar las fuerzas laterales en aumento, por ejemplo, un redireccionamiento de la línea principal a través de un punto de anclaje auxiliar, o empleando un correa ajustable directa desde el arnés a un punto de anclaje auxiliar.



Ejemplos de estribo temporal creado a partir de una eslinga sin fin

La obtención de un buen asentamiento para los pies en la posición de trabajo puede lograrse con la ayuda de un estribo temporal creado a partir de una eslinga sin fin.

2. Inicio del proceso de serrado en el árbol

Al comenzar el serrado en el árbol, el usuario debe

- aplicar el freno de cadena antes de comenzar,
- sujetar la sierra a la izquierda o derecha del cuerpo al arrancar,
 1. en el lado izquierdo, sujetar la sierra con la mano izquierda en el mango delantero y alejar la sierra del cuerpo mientras sujeta el cable de arranque en la mano derecha, o
 2. en el lado derecho, sujetar la sierra con la mano derecha en cualquiera de los mangos y alejar la sierra del cuerpo mientras sujeta el cable de arranque en la mano izquierda.

El freno de la cadena debe estar siempre aplicado antes de bajar una sierra en marcha sobre el asentador.

Los usuarios deben comprobar siempre que la sierra dispone del suficiente combustible antes de acometer cortes importantes.

3. Uso de la sierra con una sola mano

Los usuarios no deben utilizar la motosierra para la poda de árboles con una mano si la posición de trabajo es inestable o antes de una sierra manual al cortar madera con un diámetro pequeño en las puntas de las ramas.

La motosierra para poda debe usarse con una sola mano únicamente si

- ♦ los usuarios no pueden lograr una posición de trabajo que les permita usar ambas manos, y
- ♦ necesitan mantener la posición de trabajo con una mano, y
- ♦ la sierra se usa extendida completamente, en ángulos rectos y desplazada de la línea del cuerpo del usuario.

Ejemplo del uso de la motosierra con una sola mano

Los usuarios nunca deben

- ♦ cortar con la zona de retroceso en la punta de la barra guía de la motosierra,
- ♦ "sujetar y cortar" secciones, o
- ♦ intentar coger las secciones cortadas.

4. Cómo liberar una motosierra atascada

Si la motosierra queda atascada durante el corte, el usuario debe

- ♦ desconectar la motosierra y fijarla con firmeza a la zona interior del árbol (es decir hacia el lado del tronco) del corte o a una línea de herramienta independiente,
- ♦ tire de la sierra desde el corte mientras levanta la rama lo necesario,
- ♦ si fuera necesario utilice una sierra de mano o una segunda motosierra para liberar la sierra atascada, para ello corte a una distancia mínima de 30 cm desde la propia motosierra atascada.

Si se utiliza una motosierra o una sierra manual para liberar una motosierra atascada, los cortes de liberación deben realizarse hacia el exterior (hacia las puntas de la rama), para evitar que la motosierra quede con la sección cortada y complicar aún más la situación.



1. Precauciones generales

Manual de instrucciones



- ♦ Lea atentamente el manual de instrucciones de su motosierra. Familiarícese al máximo con los controles de la motosierra y cómo utilizarla adecuadamente.
Si no sigue las instrucciones, podría sufrir una lesión personal.
- ♦ Si tiene cualquier pregunta o problema, póngase en contacto con su distribuidor ECHO.

Condición física



- ♦ No trabaje con la motosierra si está cansado o bajo la influencia de alcohol o drogas.
- ♦ Deberá estar en buenas condiciones físicas y mentales para sujetar la motosierra de forma segura.
Los errores de criterio o ejecución pueden ser graves o mortales.
Si tiene un estado físico cuyo agotamiento podría empeorar, consulte a su médico antes de utilizar una motosierra.
No trabaje con esta motosierra si está enfermo o fatigado o bajo la influencia de alguna sustancia o medicación que pudiera afectar a su visión, destreza o criterio.

Equipamiento personal

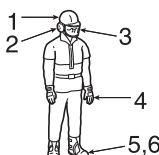

⚠ PRECAUCIÓN

Se recomienda el uso de orejeras rellenas de algodón.

- ♦ Utilice siempre gafas para protegerse los ojos.
La cadena de corte puede arrojar trozos de madera, polvo, astillas y otros restos a la cara del usuario.
Las gafas pueden ofrecer también una protección limitada en el caso de que la cadena de corte golpee al usuario en la zona de los ojos.
Si las condiciones justifican el uso de una careta ventilada, deberá colocarse unas gafas debajo de ésta.
- ♦ ECHO recomienda utilizar en todo momento protección para los oídos.
En caso contrario, podría sufrir una pérdida auditiva.
Deberá reducir el riesgo de daños a los oídos utilizando protectores de tipo "auricular" o tapones aprobados por una organización oficial.
- ♦ Todas las personas que utilicen habitualmente motosierras deberán comprobar periódicamente si sufren deterioro auditivo.
- ♦ Cuando trabaje con la motosierra, utilice siempre un casco o una gorra.
Cuando trabaje o tale bajo los árboles o cuando caigan objetos sobre usted, es muy recomendable que utilice un casco de seguridad reforzado.
- ♦ Utilice guantes pesado no deslizantes para un mejor agarre y para protegerse del frío y de las vibraciones.
- ♦ Deberá utilizar zapatos o botas con puntera de seguridad y suela no deslizante.
- ♦ Nunca utilice ropa suelta, chaquetas sin abrochar, mangas y puños acampanados, colgantes, corbatas, cordones, cadenas de joyería, etc. que puedan engancharse en la cadena de la motosierra o en la maleza.
- ♦ La ropa deberá ser de material robusto y de protección.
Deberá ser ceñida para resistir enganches, pero lo suficientemente amplia para permitir la libertad de movimientos.
- ♦ Las perneras de los pantalones no deberán ser acampanadas ni estar vueltas y deberán estar metidas en las botas o recortadas.
- ♦ Existen chalecos de seguridad, zahones para piernas y pantalones más largos de material balístico.
Es responsabilidad del usuario utilizar dichas protecciones adicionales si lo requieren las condiciones.
- ♦ No trabaje nunca con la motosierra estando sólo.
Haga que alguien permanezca a una distancia apropiada para que pueda oírle en caso de necesitar ayuda.

Combustible



⚠ PELIGRO

- ♦ La gasolina y el combustible son altamente inflamables. Si se derraman o prenden por causa de una fuente de ignición, puede provocar un incendio, lesiones graves o daños materiales. Tenga un cuidado extremo cuando manipule gasolina o combustible.
- ♦ Una vez realizado el repostaje, apriete firmemente el tapón y compruebe que no haya fugas. En caso de fugas de combustible, repárelas antes de comenzar a trabajar, ya que existe peligro de incendio.

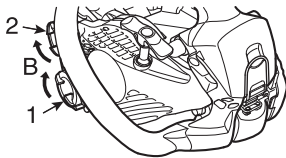
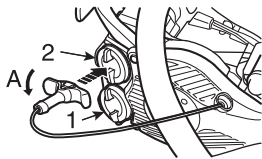

1. Tapón del depósito de aceite
 2. Tapón del depósito de combustible
- A: Dirección para aflojar
B: Dirección de apriete

- ♦ Utilice un depósito de combustible del tipo apropiado.
- ♦ En caso de incendio, utilice un extintor o una pala. A pesar de las precauciones que deben tomarse al trabajar con la motosierra, o simplemente al trabajar en el bosque, pueden darse situaciones de peligro.
- ♦ No fume ni acerque llamas o chispas a las fuentes de combustible.
- ♦ El depósito de combustible puede estar a presión. Afloje siempre el tapón del combustible y espere a que se iguale la presión antes de retirar el tapón.
- ♦ Cuando sea difícil aflojar con la mano el tapón del depósito de combustible o el tapón del depósito de aceite, coloque el tirador de arranque en la ranura del tapón y gírelo en sentido contrario a las agujas del reloj.
- ♦ Llene siempre el depósito al aire libre sobre un suelo raso y coloque firmemente el tapón del combustible. No vierta combustible en espacios interiores.
- ♦ Limpie cualquier resto de combustible que se haya derramado fuera del aparato.
- ♦ Nunca reposte mientras el motor esté todavía caliente o en marcha.
- ♦ No guarde el aparato dejando combustible en el depósito, una fuga podría iniciar un incendio.

Arranque del motor

PELIGRO

**No deje caer la motosierra para arrancarla.
Dejar caer la motosierra para arrancarla pone la motosierra en una situación insegura y podría ocasionar lesiones.
Arranque la motosierra solamente de la forma correcta.**

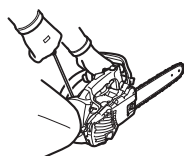
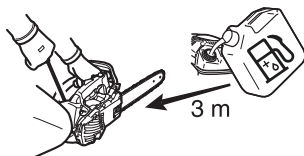

- ♦ Antes de arrancar el motor, aleje la motosierra una distancia de al menos 3 m del punto de repostaje.
- ♦ Cuando arranque la motosierra o realice cortes con ella, no permita que haya personas cerca.
Mantenga a los transeúntes y animales fuera del área de trabajo.
No permita que nadie sujete la madera para que la corte.
- ♦ No comience a cortar hasta que el área de trabajo esté despejada, esté asentado de forma segura y haya planeado el recorrido de receso del árbol que va a caer.
- ♦ Antes de arrancar el motor, asegúrese de que la cadena de la motosierra no esté en contacto con nada.
- ♦ Mantenga los asideros secos, limpios y libres de mezclas de aceite o combustible.
- ♦ Utilice la motosierra sólo en áreas bien ventiladas.
El gas de escape, la mezcla de aceite (de la lubricación de la motosierra) y el polvo de la motosierra son perjudiciales para la salud.
- ♦ Cuando arranque la motosierra, colóquela sobre una superficie plana, sujete el asidero delantero con la mano izquierda, sujete firmemente el extremo posterior del asidero posterior con la rodilla derecha y tire del asidero del arranque con la mano derecha.

Transporte

1. Cubierta de la barra guía
- ♦ Cuando transporte la motosierra, utilice la cubierta de barra guía apropiada.
 - ♦ Transpórtela con el motor apagado, la barra guía y la cadena de la motosierra hacia atrás y el silenciador alejado de su cuerpo.

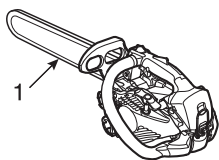

2. Precauciones de seguridad para el retroceso lateral

PELIGRO

Precaución de seguridad para el retroceso lateral para usuarios de sierras de cadena: es posible que se produzca un retroceso cuando el extremo o punta de la barra guía entre en contacto con un objeto o cuando la madera rodee y pince la cadena de la motosierra durante el corte.

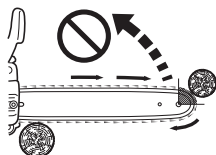
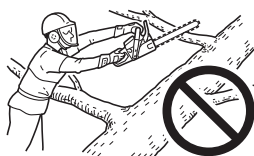
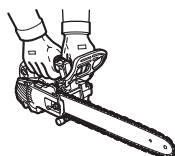
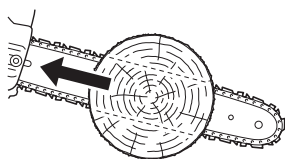
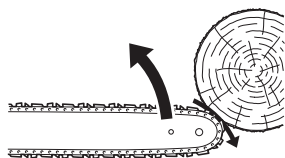

- ♦ En algunos casos, el contacto de la punta puede provocar una reacción inversa a gran velocidad, golpeando la barra guía y empujándola atrás hacia el usuario (esto se denomina retroceso rotacional).
El pinzamiento de la cadena de la motosierra a lo largo de la parte superior de la barra guía puede empujar la barra guía rápidamente hacia atrás y hacia el usuario (esto se denomina retroceso lineal).
- ♦ Cualquiera de estas reacciones puede provocar que se pierda el control de la motosierra y que entre en contacto con la cadena en movimiento, lo que podría dar como resultado una lesión personal grave.
Como usuario de una motosierra, debería tener en consideración varios pasos para no sufrir accidentes ni lesiones en los trabajos de corte.
- ♦ Con una comprensión básica de los retrocesos, podrá reducir o eliminar el elemento de sorpresa.
La sorpresa repentina contribuye a que sucedan accidentes.
Comprenda que el retroceso rotacional es evitable manteniendo el extremo de la barra sin proteger alejada de los objetos o del suelo.
- ♦ ¡No utilice una motosierra con una sola mano!
El usuario, los ayudantes o los transeúntes podrían sufrir lesiones graves como resultado de manejar el aparato con una sola mano.
Para tener un control adecuado, utilice siempre las dos manos cuando utilice la motosierra, una de las cuales maneja el gatillo.
En caso contrario, podría suceder que la motosierra "patinara" o resbalara, lo que podría dar como resultado una lesión personal debida a la pérdida de control.
- ♦ Cuando el motor esté en marcha, mantenga un agarre firme y correcto con ambas manos, la derecha en el asidero posterior y la izquierda en el delantero.
Utilice un agarre firme con los pulgares y los dedos alrededor de los asideros de la motosierra.
Un agarre firme la ayudará a reducir el retroceso y a mantener el control de la motosierra.
En todo momento deberá utilizar ambas manos para controlar la motosierra.
- ♦ No rebase ni corte por encima de la altura del pecho.
- ♦ Asegúrese de que no haya obstáculos en el área en la que está cortando.
No permita que el extremo de la barra toque un leño, una rama ni ningún otro obstáculo que pudiera golpearse mientras maneja la motosierra.
- ♦ El corte a altas velocidades del motor puede reducir la probabilidad de retroceso.
Sin embargo, puede ser preferible el corte a media marcha o a velocidades bajas del motor para controlar la motosierra en situaciones de poco espacio y puede reducir la probabilidad de retroceso.
- ♦ Siga las instrucciones del fabricante relativas al afilado y mantenimiento de la cadena de la motosierra.
- ♦ Utilice sólo barras guía y cadenas de repuesto especificadas por el fabricante o sus equivalentes aceptables.

3. Otras precauciones de seguridad

Las vibraciones y el frío



Se cree que puede contraerse una enfermedad llamada fenómeno de Raynaud, que afecta a los dedos de ciertos individuos, si se está expuesto a vibraciones y frío.

De acuerdo con esto, su motosierra ECHO posee piezas de descarga diseñadas para reducir la intensidad de la vibración recibida a través de los asideros.

La exposición al frío y a las vibraciones puede provocar cosquilleos y quemaduras seguidas de pérdida de color y entumecimiento de los dedos.

Le recomendamos encarecidamente que adopte las siguientes precauciones, ya que se desconoce cuál es la exposición mínima que desencadena esta enfermedad.

- ♦ Mantenga el cuerpo caliente, especialmente la cabeza y el cuello, los pies y los tobillos y las manos y las muñecas.
- ♦ Mantenga una buena circulación sanguínea realizando vigorosos ejercicios con los brazos durante frecuentes descansos, y también no fumando.
- ♦ Limite el número de horas de funcionamiento de la motosierra. Intente completar una parte de cada jornada de trabajo con distintos trabajos de corte.
- ♦ Si experimenta malestar, rojez e inflamación de los dedos, seguido de blanqueamiento y pérdida de la sensibilidad, consulte a su médico antes de seguir exponiéndose al frío y a las vibraciones.

Lesiones por esfuerzos repetitivos

Se cree que un uso excesivo de los músculos y tendones de los dedos, manos, brazos y hombros puede causar dolores, hinchazones, adormecimiento, entumecimiento, debilidad y dolores extremos en los mismos.

Para reducir el riesgo de lesiones por esfuerzos repetitivos, haga lo siguiente:

- ♦ Evite colocar la muñeca en posición doblada, extendida o torcida. En su lugar, intente mantenerla derecha. Asimismo, cuando sujete, utilice toda la mano, no sólo el dedo pulgar y el índice.
- ♦ Tómese descansos periódicos para minimizar la repetición y deje descansar las manos.
- ♦ Reduzca la velocidad y fuerza con la que hace el movimiento repetitivo.
- ♦ Haga ejercicios que fortalezcan los músculos de las manos y de los brazos.
- ♦ Consulte a su médico si siente cosquilleos, entumecimiento o dolor en los dedos, manos, muñecas o brazos.

Relativo a la directiva UE "Vibración"

La directiva UE "Vibración" (2002/44/CE) ha sido diseñada para proteger a la gente frente a riesgos para su seguridad y salud derivados de la vibración mecánica de máquinas forzando a los empresarios a limitar

un nivel de exposición a vibraciones diario de 8 horas estandarizado, A(8).

Cualquier persona u organización que emplee a una persona para trabajar con una máquina tiene que tener en cuenta el valor de A(8) cuando permita a la persona utilizarla.

Los valores de vibración mecánica (valor de vibración equivalente) de esta máquina, que se utilizarán como guía para simplificar el cálculo del valor de A(8), son los siguientes:

MODELO y tipo	CS-2511TES
Asidero delantero / izquierdo (m/s ²)	2,1
Asidero trasero / derecho (m/s ²)	1,9

Condiciones de la máquina

ADVERTENCIA

No modifique la motosierra de ningún modo. Sólo se autoriza la utilización de accesorios y piezas suministradas por ECHO o aprobadas expresamente por ECHO para su utilización con los modelos específicos de motosierra de ECHO.

Aunque ciertos accesorios no autorizados pueden utilizarse con los cabezales de potencia de ECHO, su uso puede, en realidad, ser extremadamente peligroso.

- ♦ No maneje una motosierra que esté dañada, ajustada incorrectamente o que no esté montada completamente y de forma segura.
No maneje la motosierra con un silenciador suelto o defectuoso.
Asegúrese de que la cadena de la motosierra se detiene cuando suelta el gatillo de control del acelerador.

Corte

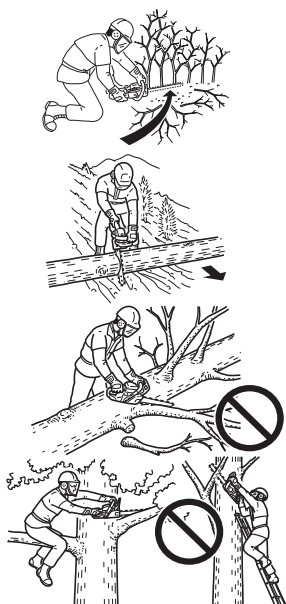

PRECAUCIÓN

No toque las superficies calientes de la tapa del cilindro y del silenciador después de utilizar la motosierra.

- ♦ No utilice la motosierra con un árbol a no ser que haya sido formado especialmente para ello.
- ♦ Mantenga todas las partes de su cuerpo alejadas de la cadena de la motosierra cuando el motor esté en marcha.
- ♦ Tenga especial cuidado cuando corte ramaje pequeño y árboles jóvenes, ya que el material fino puede atascar la cadena de la motosierra y dispararla hacia usted o desequilibrarle.
- ♦ Manténgase en el lado superior cuando realice el trozado o la poda de troncos que puedan rodar al cortarlos.
- ♦ Cuando corte una rama que esté en tensión, preste atención al retroceso de forma que ésta no pueda golpearle a usted ni a la motosierra cuando se libere la tensión de las fibras de la madera.
- ♦ Cortar mientras está sobre una escalera es extremadamente peligroso porque ésta podría resbalarse y limitar el control que usted ejerce sobre la motosierra. El trabajo de altura deberá dejarse en manos de profesionales.
- ♦ Mantenga ambos pies sobre el suelo.
No trabaje desde posiciones alejadas del suelo.
- ♦ Pare el motor antes de colocar la motosierra en el suelo.

Prácticas de madera

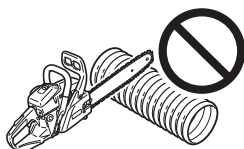

- ♦ El manejo seguro de una motosierra requiere una sierra en un estado de trabajo adecuado, una estimación sonora y el conocimiento de los métodos que deberán aplicarse en cada situación de corte.
- ♦ No permita que nadie utilice su motosierra a no ser que haya leído este manual de instrucciones y que comprenda completamente sus indicaciones.
- ♦ Utilice la motosierra sólo para cortar madera o productos de madera.
No corte metales sólidos, hojas de metal, plásticos ni ningún otro material que no sea madera.

Mantenimiento

- ♦ Todas las operaciones de mantenimiento, distintas de los elementos indicados en las instrucciones de mantenimiento del manual de instrucciones, deberán ser realizadas por personal de mantenimiento competente.
(Por ejemplo, si utiliza una herramienta inadecuada para sujetar el volante para retirar el embrague, podrían producirse daños estructurales en el volante que, como consecuencia, podrían hacer que éste se quemara.)

Descripción

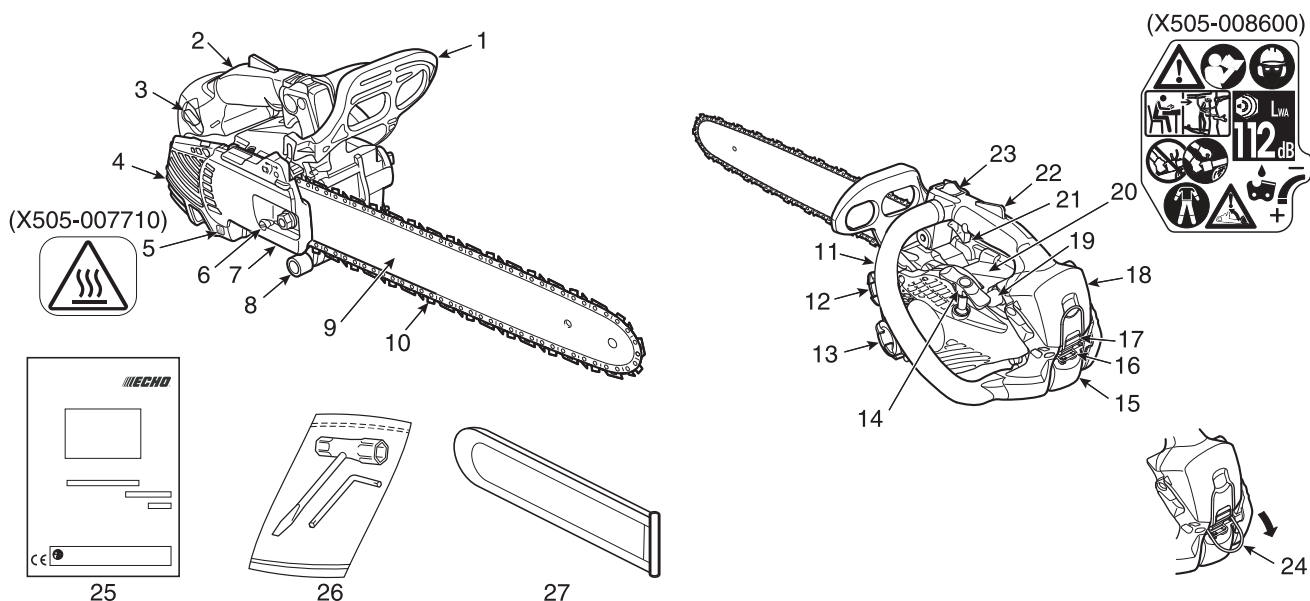

1. **Protección de mano delantera** - Protección entre el asidero delantero y la cadena de la sierra para proteger la mano de lesiones y mejorar el control de la motosierra si la mano se resbala.
Esta protección se utiliza para activar el freno de la cadena que detiene el giro de la cadena de la sierra.
2. **Asidero trasero (para la mano derecha)** - Asidero de soporte situado en la parte superior del alojamiento del motor.
3. **Botón de control del estrangulador** - Dispositivo para enriquecer la mezcla de combustible / aire del carburador para mejorar el arranque en frío.
4. **Tapa del silenciador** - Cubre el silenciador para que el usuario no toque la superficie caliente del mismo.
5. **Adhesivo de seguridad**- Número de pieza X505-007710
6. **Regulador de tensión de la cadena** - Dispositivo para ajustar la tensión de la cadena.
7. **Tapa del embrague** - Tapa de protección para la barra guía, la cadena de la sierra, el embrague y el engranaje cuando se está utilizando la motosierra.
8. **Recogedor de cadena** - Un saliente diseñado para reducir el riesgo de golpes en la mano derecha del usuario al romperse la cadena o al salirse de la barra guía durante el corte.
9. **Barra guía** - La parte que soporta y guía la cadena de la motosierra.
10. **Cadena** - Cadena que se utiliza como herramienta de corte.
11. **Asidero delantero (para la mano izquierda)** - Asidero de soporte situado en el lado izquierdo del alojamiento del motor.
12. **Tapón del depósito de combustible** - Para cerrar el depósito de combustible.
13. **Tapón del depósito de aceite** - Para cerrar el depósito de aceite.
14. **Tirador de arranque** - El agarre del arranque para arrancar el motor. **ARRANQUE "ES"**
15. **Tapa de bujías** - Cubre la bujía.
16. **Fiador de la tapa de bujías** - Dispositivo para instalar la tapa de bujías.
17. **Fiador de la tapa del filtro** - Dispositivo para instalar la tapa del filtro de aire.
18. **Tapa del purificador de aire** - Protege el filtro de aire.
19. **Cubeta de purgado (cebador)** - Cuando vaya a arrancar el motor, pulse en primer lugar 3 ó 4 veces el cebador.
20. **Adhesivo de seguridad** - Número de pieza X505-008600
21. **Gatillo del acelerador** - Dispositivo activado por el operador con el dedo para controlar la velocidad del motor.
22. **Bloqueo del gatillo del acelerador** - Una palanca de seguridad que debe pulsarse antes de poder activar el gatillo del acelerador para prevenir un funcionamiento accidental del gatillo del acelerador.
23. **Interruptor de encendido** - Dispositivo para conectar y desconectar el sistema de encendido y de este modo poder arrancar o parar el motor.
24. **Gancho de izado** - Si no trabaja en el suelo, el usuario deberá estar entrenado en técnicas seguras de escalada y utilizar todo el equipamiento de seguridad recomendado.
25. **Manual de instrucciones** - Se incluye con el aparato. Léalo antes de comenzar a utilizar el aparato y guárdelo para futuras consultas a fin de aprender técnicas de funcionamiento seguras y apropiadas.
26. **Herramientas** - Llave T de 13 x 16 mm (combinación de destornillador y zócalo de bujías) y llave en L.
27. **Tapa de barra guía** - Dispositivo que protege la barra guía y la cadena de la motosierra durante el transporte y siempre que no se utilice la motosierra.

Montaje

Montaje de la barra guía y de la cadena

ADVERTENCIA

Por su propia seguridad, apague siempre el motor antes de realizar cualquiera de las operaciones descritas a continuación.

PRECAUCIÓN

1. Todos los ajustes deberán realizarse en frío.
2. Cuando manipule la cadena, utilice siempre guantes.
3. Nunca utilice el aparato con la cadena suelta.

NOTA

Mueva la palanca de frenado de la cadena (Protección de la mano delantera, Conector del freno) totalmente hacia atrás para retirar o colocar la tapa del embrague de la motosierra.

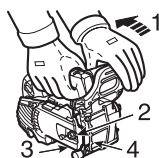

1. Suelte el freno de la cadena
2. Una tuerca
3. Tapa del embrague
4. Parachoques con puntas; **opcional** (Número de pieza C304-000000)

Instale la barra guía y la cadena tal como se describe a continuación.

- ♦ Afloje una tuerca y retire la tapa del embrague.
 - ♦ Coloque la barra y deslícela hacia el embrague para facilitar la instalación de la cadena de la sierra.
5. Barra guía
 6. Embrague

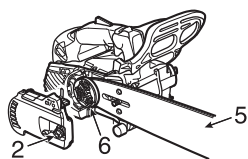

7. Orificio de la barra
8. Pasador del regulador de tensión
9. Conector del freno

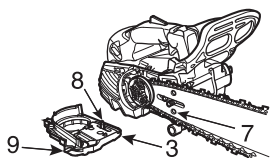

- ♦ Instale la cadena de la sierra tal como se indica a continuación. (Asegúrese de que los cortadores apuntan en la dirección correcta)

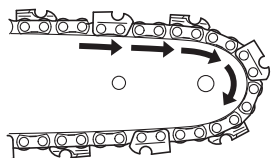

10. Regulador de tensión
11. Dirección para tensar la cadena

- ♦ Suelte el freno de la cadena e instale la tapa del embrague sobre el perno de la barra guía. Apriete una tuerca con la mano. Asegúrese de que el regulador de tensión de la cadena encaja en el orificio de la barra.

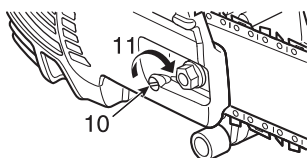

12. Protección de la mano delantera (palanca del freno)

- ♦ Alinee el conector del freno de la tapa del embrague con la ranura en el lateral de la protección de la mano delantera.

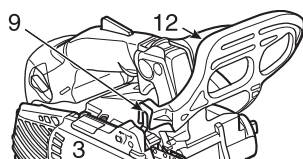

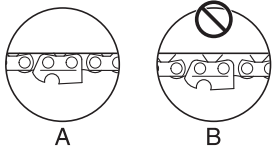

A

B

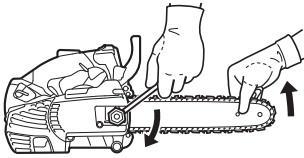

- ♦ Sujete el extremo de la barra y gire el regulador en el sentido de las agujas del reloj hasta que la cadena encaje cómodamente contra el lateral inferior de la barra.

A: Tensión correcta

B: Tensión incorrecta

- ♦ Apriete la tuerca con el extremo de la barra sujeto hacia arriba.
- ♦ Haga girar la cadena con la mano alrededor de la barra.
Si nota que hay puntos tirantes, afloje el regulador.

Comprobación del gancho de elevación

IMPORTANTE

- ♦ Si su sierra de cadena se cae desde una altura considerable o recibe un fuerte impacto en el gancho de elevación (anillo del arnés), compruebe su integridad abriendo la tapa del purificador de aire (consulte la página 31 "Purificador de aire") para evaluar si el anillo y las piezas relativas están dañados o rotos.
- ♦ En caso de daños o roturas, no siga utilizando la unidad con el gancho de elevación (anillo del arnés).
- ♦ Si tiene alguna duda respecto a su estado, haga que inspeccionen la unidad en su distribuidor ECHO autorizado más cercano.

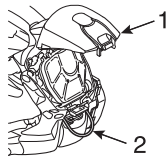

1. Tapa del purificador de aire
2. Gancho de elevación (anillo del arnés)

Funcionamiento

Combustible y lubricante

PRECAUCIÓN

Siempre que abra el depósito de combustible, afloje muy lentamente el tapón y espere a que se iguale la presión del depósito antes de retirarlo.



- ♦ El combustible es una mezcla de gasolina normal y aceite para motor de 2 tiempos refrigerado por aire y de marca reconocida.
Se recomienda gasolina normal, sin plomo y mínimo de 89 octanos.
No utilice combustible que contenga alcohol metílico o más de 10 % de alcohol etílico.
- ♦ Relación de mezcla recomendada: 50 : 1 (2 %) para ISO-L-EGD Standard (ISO/CD13738), para aceite JASO FC, FD y ECHO Premium 50 : 1.
 - No haga la mezcla directamente en el depósito de combustible del motor.
 - Evite derramar gasolina o aceite.
Deberá limpiarse siempre el combustible derramado.
 - Manipule la gasolina con sumo cuidado, ya que es extremadamente inflamable.
 - Almacene siempre el combustible en un recipiente aprobado y homologado.

Lubricante de la cadena



- ♦ La correcta lubricación de la cadena durante el funcionamiento minimiza la fricción entre la cadena, la barra de guía y el engranaje y también los componentes del embrague, como el cojinete de aguja y el conjunto del embrague.
Para una correcta lubricación, use aceite para cadenas originales ECHO o el aceite para cadenas recomendado por ECHO con fórmula especial para barras y cadenas.
Estos aceites contienen agentes adhesivos, contra el desgaste y antioxidantes.
Consulte con su distribuidor ECHO para obtener más información sobre el aceite para cadenas adecuado.
- ♦ Nunca use aceites residuales o recuperados para evitar fallos de funcionamiento relacionados con el sistema de lubricación, sistema de embrague, la cadena y la barra de guía.
Los problemas de lubricación ocasionados por el uso de aceites inapropiados, anulan la garantía.
- ♦ En especial, el aceite a base de vegetales para cadenas se convierte rápidamente en resina y se adhiere a la bomba de aceite, la barra de guía, el cojinete de agua y el conjunto del embrague.
Ocasiona fallos de funcionamiento y reduce la vida útil del producto.
En caso de que sea necesario utilizar aceite vegetal debido a la normativa local / municipal o por cualquier otra razón, lubrique el sistema de aceite de la cadena con aceite para cadenas de origen químico o mineral tras el uso.
- ♦ Para utilizar el producto en casos de emergencia durante poco tiempo, puede usarse aceite nuevo para motores SAE 10W-30.

Indicación del tapón

Los depósitos de combustible y aceite están indicados mediante las siguientes ilustraciones.

Tapón del depósito de combustible
(Naranja)

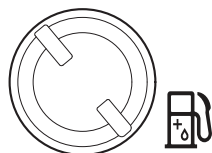

Tapón del depósito de aceite de la cadena
(Negro)

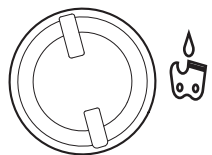

Uso durante el invierno

NOTA

- ♦ Presione la válvula de ventilación hacia la posición de frío (aparece la marca del muñeco de nieve) cuando la temperatura del aire exterior sea de 5 °C o inferior.
- ♦ Para trabajar a temperaturas superiores a 5 °C, vuelva a colocar la válvula de ventilación en su posición original.
- ♦ Si no lo hace el motor puede dañarse por sobrecalentamiento.

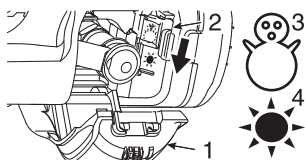

1. Tapa de bujías
2. Válvula de ventilación
3. Posición para clima frío (presionar; marca del muñeco de nieve)
4. Posición para clima cálido (levantar; marca del sol)

Utilice la válvula de ventilación para evitar problemas con el carburador en invierno.

- ♦ Abra la tapa de bujías (consulte la página 33 "Tapa de bujías").
- ♦ Presione la válvula de ventilación para que quede en la posición de clima frío.
- ♦ Para trabajar a temperaturas superiores a 5 °C, vuelva a colocar (levante) la válvula de ventilación en su posición original (aparece la marca del sol).

Arranque del motor en frío

⚠ ADVERTENCIA

- ♦ Una vez que se gira el botón de control del estrangulador y se vuelve a colocar después en su posición original, el acelerador permanece un poco abierto (condición de bloqueo).
- ♦ Si se arranca el motor en este estado de bloqueo, la cadena comienza a girar. No arranque el motor hasta que no esté activado el freno de la cadena.

⚠ PRECAUCIÓN

1. Tras arrancar el motor, apriete y suelte inmediatamente el gatillo del acelerador para liberar el bloqueo del acelerador y dejar el motor en ralentí, y tire de la protección de la mano hacia el operario inmediatamente. (Posición de freno de la cadena LIBERADO)
2. No aumente la velocidad del motor mientras esté activado el freno de la cadena.
3. Utilice el freno de la cadena sólo en el arranque del motor o en situaciones de emergencia.
4. No utilice nunca el bloqueo del acelerador para cortar. Utilícelo sólo al arrancar el motor.

NOTA

No tire hacia fuera de la cuerda del arranque hasta su posición máxima.
No permita que el asidero del arranque se repliegue rápidamente contra la carcasa.

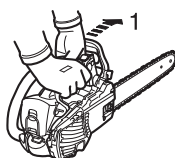
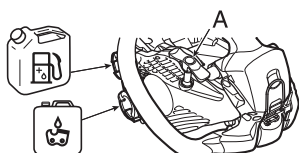

A: Tirador del arranque (**ARRANQUE "ES"**)

- ♦ Llene el depósito de combustible con una mezcla de combustible. No debe llenar el depósito de combustible por encima del nivel de la pared.
- ♦ Llene el depósito de aceite de la cadena con lubricante.

1. Posición de freno de la cadena ACTIVADO
- ♦ Pulse la protección de la mano hacia adelante. (Posición de freno de la cadena ACTIVADO)

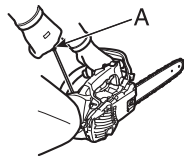
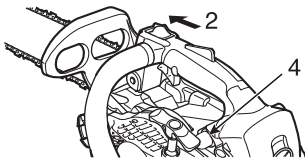

2. Interruptor de encendido (En funcionamiento)
3. Botón de control del estrangulador (Cerrado)
4. Cubeta de purgado (cebador)

- ♦ Coloque el interruptor de encendido en la posición de funcionamiento.
- ♦ Gire el botón de control del estrangulador en el sentido contrario a las agujas del reloj (cerrar).
- ♦ Presione la bomba del cebador hasta que vea combustible en la misma.
- ♦ Sujete de forma segura la motosierra.
Cuando arranque la motosierra, colóquela sobre una superficie plana, sujete el asidero delantero con la mano izquierda, sujete firmemente el extremo posterior del asidero posterior con la rodilla derecha y tire del asidero del arranque con la mano derecha.
- ♦ Asegúrese de que la barra guía y la cadena de la sierra no estén en contacto con ningún objeto cuando arranque la motosierra.
- ♦ Tire del asidero del arranque varias veces hasta que se escuche el primer sonido de disparo.
- 5. Botón de control del estrangulador (Abierto)
- ♦ Gire el botón de control del estrangulador en el sentido de las agujas del reloj (abrir).
- ♦ Tire del tirador del arranque hasta que arranque el motor.
- ♦ Tire de la palanca del acelerador y se soltará el bloqueo del acelerador.

Arranque del motor en caliente

1. Posición de freno de la cadena ACTIVADO

- ♦ Compruebe que haya combustible y aceite de cadena en los depósitos.
- ♦ Pulse la protección de la mano hacia adelante. (Posición de freno de la cadena ACTIVADO)
- ♦ Coloque el interruptor de encendido en la posición de arranque.

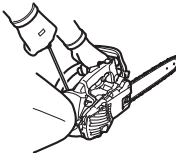
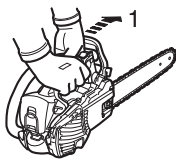

- ♦ Sujete de forma segura la motosierra.
- ♦ Tire del tirador del estárter.
- ♦ Deberá utilizar el estrangulador en caso necesario, pero una vez que escuche el primer sonido de disparo tire un poco del gatillo del acelerador para liberar el bloqueo del acelerador y el estrangulador.
Una vez que se gira el botón de control del estrangulador y se vuelve a colocar después en su posición original, el acelerador permanece un poco abierto (condición de bloqueo).

En marcha

1. Posición de freno de la cadena LIBERADO
2. Bloqueo del gatillo del acelerador
3. Gatillo del acelerador

- ♦ Una vez arrancado el motor, déjelo al ralentí durante unos minutos.
- ♦ Tire inmediatamente de la protección de la mano delantera hacia el usuario. (Posición de freno de la cadena LIBERADO)

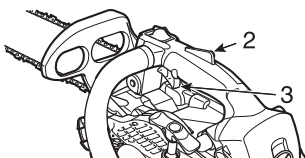
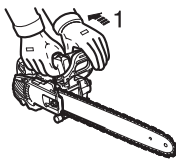

- ♦ Apriete gradualmente el gatillo del acelerador para aumentar las revoluciones del motor.
- ♦ La cadena comenzará a moverse cuando el motor alcance aproximadamente las 4400 r/min.
- ♦ Compruebe la correcta aceleración y lubricación de la cadena de la sierra y de la barra guía.
- ♦ No haga correr el motor a máxima velocidad si no es necesario.
- ♦ Asegúrese de que se detenga la cadena cuando suelte el gatillo del acelerador.

Parada del motor

NOTA

Si el motor no se detiene, gire el botón de control del estrangulador en sentido contrario a las agujas del reloj para detenerlo.

Devuelva el aparato a su distribuidor ECHO autorizado para que compruebe y repare el interruptor de encendido antes de volver a arrancar el motor.

1. Gatillo del acelerador
2. Interruptor de encendido

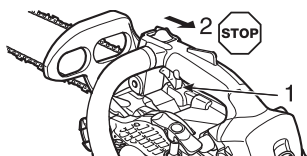

- ♦ Suelte el gatillo del acelerador y deje el motor al ralentí.
- ♦ Coloque el interruptor de encendido en la posición PARADA.

Comprobación de la tensión de la cadena

⚠ ADVERTENCIA

Cuando compruebe la tensión de la cadena, asegúrese de que el motor esté apagado.

NOTA

Antes de girar el regulador de tensión de la cadena, afloje siempre la tuerca de la tapa del embrague.

De no hacerlo, la tapa del embrague y el tensor se dañarán.

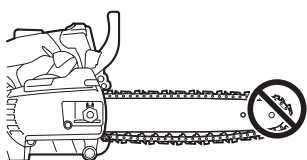

- ♦ Durante el trabajo deberá comprobar frecuentemente la tensión de la cadena y corregirla en caso necesario.
- ♦ Tense la cadena tanto como sea posible, pero sólo si sigue siendo posible empujarla fácilmente con la mano alrededor de la barra.

Prueba de lubricación de la cadena

- ♦ Sujete la cadena sobre una superficie seca y acelere a media velocidad durante 30 segundos.
- Deberá verse una fina línea de aceite "arrojada" sobre la superficie seca.

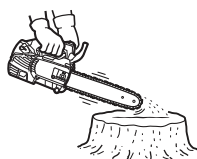

Prueba previa al corte

- ♦ Antes de comenzar a cortar realmente, familiarícese con su motosierra.
 - ♦ Para ello, puede ser conveniente practicar cortando algunos leños o ramas pequeñas varias veces.
 - ♦ No permita que haya personas ni animales en el área de trabajo.
- Varios usuarios: cuando haya varios usuarios trabajando juntos de forma simultánea, mantenga una distancia de seguridad entre ellos.

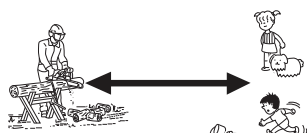

Uso correcto del freno de la cadena

PELIGRO

El movimiento de retroceso es muy peligroso.

Si la punta de la barra entra en contacto con madera o similar, la barra guía retrocede instantáneamente.

El freno de la cadena reduce la posibilidad de lesión debido a un retroceso.

Antes de utilizar la motosierra, compruebe siempre el correcto funcionamiento del freno de la cadena.

NOTA

- ♦ Para practicar, mientras corta un árbol pequeño, empuje la protección delantera hacia adelante para engranar el freno.
- ♦ Compruebe siempre que el freno funciona correctamente antes de cada tarea.
- ♦ Si el freno de la cadena se obstruye con virutas de madera, la función de frenado se deteriora ligeramente.
Mantenga siempre limpio el aparato.
- ♦ No aumente las revoluciones del motor con el freno de la cadena activado.
- ♦ El freno de cadena se utiliza en situaciones de emergencia.
No lo utilice a no ser que sea absolutamente necesario.
- ♦ Cuando utilice el bloqueo del acelerador durante el arranque, mantenga en posición el freno de la cadena.
Una vez arrancado el motor, suelte inmediatamente el freno.
- ♦ Nunca pruebe el freno en un área en la que haya humos de gasolina.

Freno de la cadena

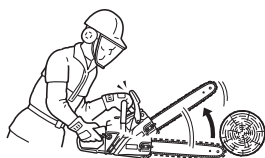

La función del freno de la cadena es detener la rotación de la cadena después de un retroceso.

En ningún caso previene ni reduce el retroceso.

No base la protección contra el retroceso en el freno de la cadena.

Incluso con un freno de cadena, básiense en su propio sentido común y en los métodos de corte apropiados, como si no hubiera freno de cadena.

Incluso con una utilización normal y un mantenimiento adecuado, el tiempo de respuesta del freno puede alargarse.

A continuación, se indican situaciones que pueden interferir en la capacidad del freno de proteger al usuario:



- ♦ Sujetar incorrectamente la motosierra demasiado cerca del cuerpo del usuario.
El tiempo del retroceso puede ser demasiado rápido, incluso para que un freno perfectamente revisado actúe a tiempo.
- ♦ La mano del usuario puede no estar en contacto con la protección de la mano.
El freno no se disparará.
- ♦ La falta de mantenimiento adecuado aumenta el tiempo de parada del freno, lo que lo hace menos efectivo.
- ♦ La suciedad, la grasa, el aceite, la brea, etc. en contacto con las piezas de trabajo del mecanismo pueden alargar el tiempo de parada.
- ♦ El desgaste y la fatiga del resorte de activación del freno y el desgaste del freno / tambor del embrague y de los puntos de pivotación pueden alargar el tiempo de parada del freno.
- ♦ Una protección de mano o una palanca dañada puede provocar que no pueda usarse el freno.

Comprobación de la función de frenado del freno

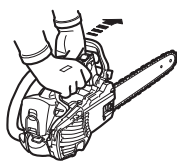

1. Coloque la motosierra sobre el suelo.
2. Sujete el asidero con ambas manos y acelere el motor hasta la máxima velocidad utilizando el gatillo del acelerador.
3. Active el freno de la cadena girando la muñeca izquierda contra la protección de la mano mientras sujeta el asidero delantero.
4. La cadena se detiene inmediatamente.
5. Libere el gatillo del acelerador.

Si la cadena no se detiene de forma inmediata, lleve la motosierra a su distribuidor ECHO para su reparación.

Libere el freno de la cadena

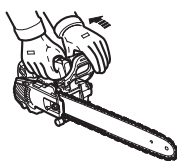

- ♦ Cuando se tira totalmente de la protección delantera hacia el usuario, el freno de la cadena se libera.

Freno de cadena no manual

IMPORTANTE

Cuando compruebe el funcionamiento del freno de cadena no manual, utilice una sustancia de superficie suave como la madera para proporcionar el impacto de forma que la cadena de la sierra no resulte dañada.

- 1). **El extremo de la barra guía** debe colocarse a una altura de aproximadamente 40 cm.
- 2). **El asidero posterior** deberá sujetarse suavemente con la mano derecha.

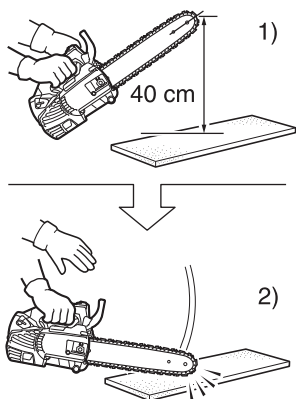

El freno de cadena no manual detiene el funcionamiento de la cadena de la sierra de tal modo que la acción de retroceso provocada por el extremo de la barra guía activa de forma no manual el freno de cadena.

Para asegurarse que que el freno de cadena no manual funciona correctamente, realice lo siguiente:

1. **Detenga el motor de la motosierra.**
2. Accione los asideros delantero y posterior con las manos (sujételos suavemente), de forma que la barra guía pueda colocarse a una altura de aproximadamente 40 cm tal como se muestra en la Fig.
3. Separe suavemente la mano izquierda del asidero delantero y toque el extremo de la barra guía contra la madera o similar colocada debajo de forma que la máquina reciba un impacto.
(* en este momento, el asidero posterior deberá estar agarrado suavemente con la mano derecha)
4. El impacto se transfiere a la palanca de freno, la cual acciona el freno de la cadena.

Instrucciones de corte

PELIGRO

No permita que el extremo o punta de la barra guía toque ningún objeto mientras el motor esté en marcha para evitar que se produzca un retroceso.

General

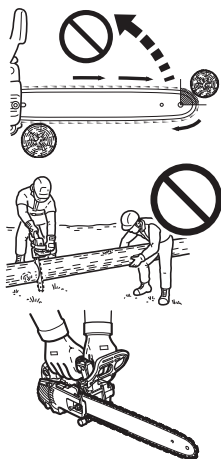

En todas las circunstancias, el funcionamiento de la motosierra es un trabajo para un solo hombre.

En ocasiones, es difícil cuidar de su propia seguridad, así pues, no asuma también la responsabilidad de un ayudante.

Una vez que haya aprendido las técnicas básicas de utilización de la motosierra, la mejor ayuda será su propio sentido común.

La manera aceptada de sujetar la motosierra es permanecer a la izquierda de la misma con la mano izquierda sobre el asidero delantero para que pueda manejar el gatillo del acelerador con el dedo índice de la mano derecha.

Antes de intentar derribar un árbol, corte algunos leños o ramas pequeños.

Familiarícese totalmente con los controles y las reacciones de la motosierra.

Arranque el motor y observe que funcione correctamente.

Apriete el gatillo para abrir la apertura del ancho del acelerador y, a continuación, comience a cortar.

No es necesario apretar con fuerza hacia abajo para realizar el corte con la motosierra.

Si la cadena está correctamente afilada, el corte deberá realizarse relativamente sin esfuerzo.

Si empuja la sierra con demasiada fuerza el motor se ralentizará y el corte será realmente más difícil.

Algunos materiales pueden afectar negativamente a la carcasa de su motosierra.

(Por ejemplo: el ácido de las palmeras, el fertilizante, etc.)

Para evitar el deterioro de la carcasa, elimine cuidadosamente cualquier serrín adherido alrededor del área del embrague y de la barra guía y lávela con agua.

Derribo de un árbol



Un árbol cayendo puede dañar seriamente cualquier cosa que golpee: un coche, una casa, una valla, una línea de tensión u otro árbol.

Existen formas de hacer que un árbol caiga hacia donde usted desea, ¡por lo que en primer lugar deberá decidir hacia dónde desea que caiga!

Antes de cortar, limpie el área alrededor del árbol.

Necesitará una buena base mientras trabaja y deberá ser capaz de trabajar con la motosierra sin golpear ningún obstáculo.

A continuación, seleccione una ruta de retirada.

Cuando el árbol comience a caer, deberá retirarse de la dirección de caída en un ángulo de 45 grados y al menos a 3 m del tronco para evitar el retroceso de éste sobre el tocón.

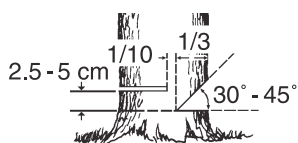
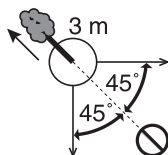

Comience el corte por el lado hacia el que desea que caiga el árbol.

- Ranura: 1/3 de diámetro y ángulo de 30° a 45°
- Corte trasero: entre 2,5 y 5 cm de alto
- Madera de bisagra completa: 1/10 de diámetro

Corte una ranura que se introduzca aproximadamente 1/3 en el árbol.

La posición de esta ranura es importante ya que el árbol intentará caer "dentro" de la ranura. El corte de caída se realiza en el lado opuesto a esta ranura.

Realice un corte de caída colocando el parachoques claveteado entre 2,5 cm y 5 cm por encima de la parte inferior de la ranura y deje de cortar aproximadamente a 1/10 del diámetro del borde interno de la ranura para dejar la parte sin cortar de la madera como una bisagra.

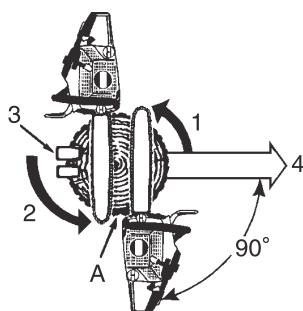

1. Cortes de ranura
 2. Corte trasero
 3. Cuñas (cuando haya espacio)
 4. Caída
- A: Deje una bisagra de 1/10 de diámetro

Intente no cortar a través de la ranura con el corte de caída.

La madera restante entre el corte de la ranura y el corte de caída actúa como una bisagra cuando el árbol cae, guiándole en la dirección deseada.

Cuando el árbol comience a caer, apague el motor, coloque la motosierra en el suelo y retroceda rápidamente.

Caída de un árbol grande.

1. Cortes ranurados
 2. Método de tiro cruzado
 3. Corte trasero
 4. Método de tiro cruzado
 5. Cortes de caída
- A: Cuñas

Para derribar árboles grandes con un diámetro que supera en dos veces la longitud de la barra, comience los cortes de ranurado en un lado y tire la sierra hacia el otro lado de la ranura.

Comience el corte trasero en un lado del árbol con el parachoques claveteado acoplado y girando la sierra para formar la bisagra que desea en ese lado.

A continuación, retire la sierra para el segundo corte.

Introduzca la sierra cuidadosamente en el primer corte para que no se produzca un retroceso. El corte final se realiza girando la sierra hacia delante en el corte para que llegue a la bisagra.

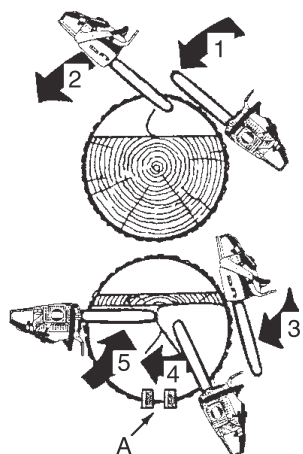

Poda de ramas

ADVERTENCIA

Cortar ramas cerca de líneas de tensión puede provocar una electrocución.
Apague siempre la sierra antes de comenzar a utilizarla.

PRECAUCIÓN

No sierre por encima de la altura del pecho.

La poda de un árbol caído es muy similar al trozado.
Nunca retire una rama de un árbol mientras esté soportando su peso.
Tenga cuidado de que la punta no toque otras ramas.
Utilice siempre ambas manos.

No utilice la sierra por encima de la cabeza ni con la barra en posición vertical.
Si se produjera un retroceso, es posible que no tuviera un control lo suficientemente bueno como para evitar una posible lesión.

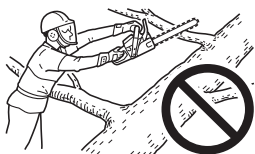

Conozca la sobrecarga de una rama

1. Deje las ramas de apoyo para el final.
2. Deslice leños de apoyo bajo el tronco.

Incluso cuando corte, la utilización del parachoques claveteado facilita el control de la sierra y disminuye el retroceso.

Trozado

PRECAUCIÓN

Permanezca en la parte de arriba de los leños.

El trozado es el corte de un leño o de un árbol caído en trozos más pequeños.
Existen unas pocas normas básicas que se aplican a todas las operaciones de trozado.
Mantenga en todo momento ambas manos en los asideros.
Apoie los leños si fuera posible.

Cuando corte en una cuesta o pendiente, permanezca siempre en el lado de arriba.

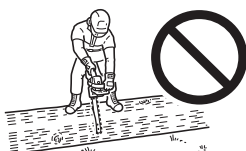

No pise los leños.

Tensión y compresión de la madera

⚠ ADVERTENCIA

No utilice nunca el bloqueo del acelerador para trabajos de corte.

⚠ PRECAUCIÓN

Si ha juzgado incorrectamente los efectos de la tensión y la compresión, y realiza el corte desde el lado equivocado, la madera presionará la barra guía y la cadena, atrapándolas.

Si el motor permanece en marcha estando atascada la cadena, se quemará el embrague.

Si la cadena se atasca y no puede sacar la motosierra, no la fuerce.

Detenga la sierra e introduzca una cuña en el corte para abrirlo hacia arriba.

Nunca fuerce la motosierra si está atascada.

No fuerce la motosierra hacia dentro del corte.

Una cadena sin afilar no es segura y provocará un desgaste excesivo en los accesorios de corte.

Una buena manera de saber cuándo la cadena no tiene filo es cuando salga polvo de serrado en lugar de astillas.

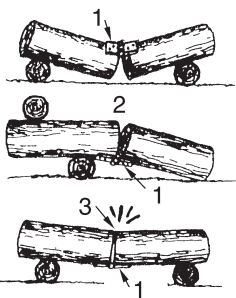

1. Bisagra
2. Abierta
3. Cerrada

Un trozo de madera apoyado sobre el suelo estará sujeto a tensión y compresión, dependiendo de en qué puntos haya un mayor apoyo.

Cuando la madera está apoyada en sus extremos, el lado de compresión está en la parte superior y el de tensión en la inferior.

Para realizar el corte entre estos puntos de apoyo, realice en primer lugar el corte hacia abajo aproximadamente 1/3 del diámetro de la madera.

El segundo corte se realiza hacia arriba y deberá encontrarse con el primero.

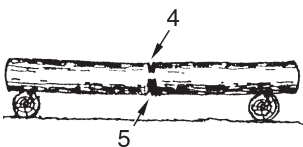

Tensión fuerte

4. 1/3 de diámetro. Para evitar que se parta.
5. Corte de debilitación para finalizar.

Cuando la madera sólo está apoyada en un extremo, realice el primer corte hacia arriba aproximadamente hasta 1/3 del diámetro de la madera.

El segundo corte se realiza hacia abajo y deberá encontrarse con el primero.

Por encima del saliente

6. Abajo
7. Extremo no apoyado

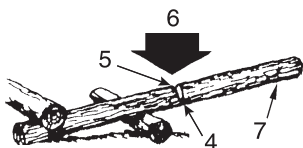

Debajo del saliente

8. Arriba

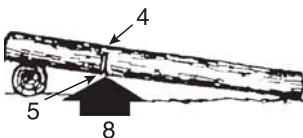

9. Cuña

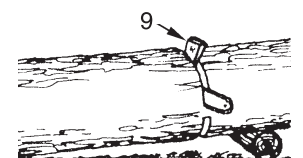

Realice un corte en ángulo, cuando una sección pueda apoyarse contra la otra.

Guía de mantenimiento

Área	Mantenimiento	Página	Antes de usar	Mensual
Filtro de aire	Limpiar / sustituir	31	•	
Sistema de combustible	Inspeccionar	31	•	
Filtro de combustible	Inspeccionar / limpiar / sustituir	31	•	
Filtro de aceite	Inspeccionar / limpiar / sustituir	31	•	
Bujía	Inspeccionar / limpiar / ajustar / sustituir	31		•
Sistema de enfriamiento	Inspeccionar / limpiar	32	•	
Barra guía	Inspeccionar / limpiar	32	•	
Engranaje / Tambor de embrague	Inspeccionar / sustituir	32	•	•
Carburador	Ajustar / sustituir y ajustar	32		•
Silenciador	Inspeccionar / apretar / limpiar	33	•O	
Freno de la cadena	Inspeccionar / sustituir	21	•O	
Estárter	Inspeccionar	28	•	
Tornillos, pernos y tuercas	Inspeccionar, apretar / sustituir	-	•O	

ADVERTENCIA

○ Si no se realiza el mantenimiento correcto, el producto puede ser muy peligroso.

PRECAUCIÓN

Antes y después de usar el producto, compruebe la goma antivibración o el muelle para asegurarse de que no estén desgastados, agrietados o deformados.

NOTA

De lo contrario, puede verse afectado el funcionamiento del producto.

IMPORTANTE

Los intervalos de tiempo son los máximos.

El uso real y su experiencia determinarán la frecuencia del mantenimiento necesario.

Si utiliza continuamente en la cadena aceite de base vegetal, inspeccione y haga el mantenimiento con frecuencia.

Si observa que algo no va bien, consulte a su distribuidor ECHO para su reparación.

Localización de averías

Problema		Causa	Solución	
Motor - arranca con dificultad - no arranca				
El motor gira	Combustible en el carburador	No hay combustible en el carburador	<ul style="list-style-type: none"> ♦ El filtro de combustible está obstruido ♦ El conducto de combustible está obstruido ♦ Carburador 	<ul style="list-style-type: none"> ♦ Limpiar o sustituir ♦ Limpiar ♦ Consultar a su distribuidor ECHO
	Combustible en el cilindro	No hay combustible en el cilindro	<ul style="list-style-type: none"> ♦ Carburador 	<ul style="list-style-type: none"> ♦ Consultar a su distribuidor ECHO
		El silenciador está mojado de combustible	<ul style="list-style-type: none"> ♦ La mezcla de combustible es demasiado rica 	<ul style="list-style-type: none"> ♦ Abrir el estrangulador ♦ Limpiar / sustituir el filtro de aire ♦ Ajustar el carburador ♦ Consultar a su distribuidor ECHO
	Chispa al final del cable de bujía	No hay chispa al final del cable de bujía	<ul style="list-style-type: none"> ♦ Interruptor de encendido apagado ♦ Problema eléctrico 	<ul style="list-style-type: none"> ♦ Encienda el interruptor ♦ Consultar a su distribuidor ECHO
	Chispa en la bujía	No hay chispa en la bujía	<ul style="list-style-type: none"> ♦ Separación del electrodo de la bujía incorrecta ♦ Cubierta de carbono ♦ Manchada de combustible ♦ Bujía defectuosa 	<ul style="list-style-type: none"> ♦ Ajustar a entre 0,6 y 0,7 mm ♦ Limpiar o sustituir ♦ Limpiar o sustituir ♦ Sustituir bujía
El motor no gira		<ul style="list-style-type: none"> ♦ Problema interno del motor 	<ul style="list-style-type: none"> ♦ Consultar a su distribuidor ECHO 	
El motor funciona	Se extingue o acelera poco	<ul style="list-style-type: none"> ♦ Filtro de aire sucio ♦ Filtro de combustible sucio ♦ Escape de combustible bloqueado ♦ Bujía ♦ Carburador ♦ Sistema de refrigeración bloqueado ♦ Puerto de escape / silenciador bloqueado 	<ul style="list-style-type: none"> ♦ Limpiar o sustituir ♦ Limpiar o sustituir ♦ Limpiar ♦ Limpiar y ajustar / sustituir ♦ Ajustar ♦ Limpiar ♦ Limpiar 	
Cadena de sierra circular en ralentí		<ul style="list-style-type: none"> ♦ Carburador ♦ Embrague dañado o atascado 	<ul style="list-style-type: none"> ♦ Consultar a su distribuidor ECHO ♦ Consultar a su distribuidor ECHO 	

ADVERTENCIA

- ♦ **Todas las operaciones de mantenimiento de la motosierra, distintas a las indicadas en el manual de instrucciones, deberá realizarlas personal técnico cualificado.**
- ♦ **Los vapores de combustible son altamente inflamables y pueden provocar un incendio y / o explosión. No pruebe nunca el encendido de la bujía conectando a tierra la tapa de la bujía cerca del orificio con tapón del cilindro, ya que de hacerlo podría sufrir una lesión personal grave.**

NOTA

ARRANQUE "ES" (consulte la página 2)

Cuando no puede tirar ligeramente del puño del arranque, el problema se diagnostica como un fallo del interior del motor. Consulte a su distribuidor.

Si se desmonta por descuido, puede provocar una lesión.

Mantenimiento de la cadena de la sierra

ADVERTENCIA

Antes de afilar la cadena, apague el motor.
Cuando manipule la cadena, utilice siempre guantes.

PRECAUCIÓN

Los fallos que se indican a continuación aumentarán considerablemente el riesgo de retroceso.

- 1) Ángulo de la placa superior demasiado grande
- 2) Diámetro de la lima demasiado pequeño
- 3) Calibre de profundidad demasiado grande

NOTA

Estos ángulos se refieren a cadenas de sierra Oregon 25A, 25AP, 91PX y Carlton N1C-BL. Para cadenas de sierra de otras marcas, siga las instrucciones del fabricante de la cadena.

- ♦ A continuación, se muestran cortadores afilados correctamente.

A: Ángulo de la placa superior N1C-BL; 35°, 25A, 25AP y 91PX; 30°



B: Ángulo de corte de la placa superior N1C-BL; 60°, 25A, 25AP y 91PX; 55°

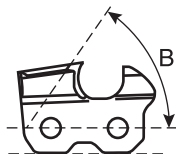

C: Calibre de profundidad N1C-BL; 0,56 mm, 25A, 25AP y 91PX; 0,65 mm

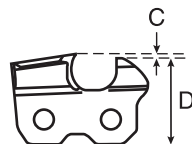

D: Paralelo

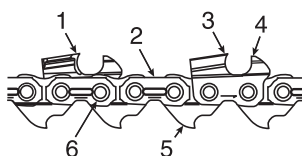

1. Cortador izquierdo
2. Tira de acoplamiento
3. Cortador derecho
4. Calibre de profundidad
5. Conexión de accionamiento
6. Remache

Nunca use una motosierra cuya cadena esté sin filo o dañada.

Si la cadena requiere que se ejerza una presión excesiva o si produce polvo en lugar de astillas de madera, inspeccione los cortadores para ver si están dañados.

Cuando afile la cadena, el objetivo será mantener los mismos ángulos y perfiles durante toda su vida útil, como cuando era nueva.

Inspeccione la cadena para comprobar si presenta daños o está desgastada cada vez que reposte combustible en la motosierra.

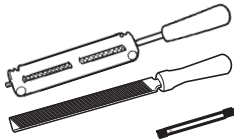

♦ Afilado

Para afilar correctamente la cadena necesita: una lima redonda y un soporte para la lima, una lima plana y una herramienta para medir la profundidad.

Al utilizar el tamaño de lima correcto (lima redonda de 4,0 mm) y un soporte para limas, resulta más fácil obtener un buen resultado.

Consulte a su distribuidor ECHO para obtener información sobre herramientas de afilado y tamaños.

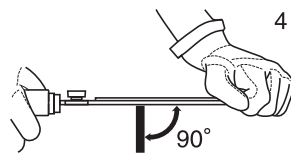
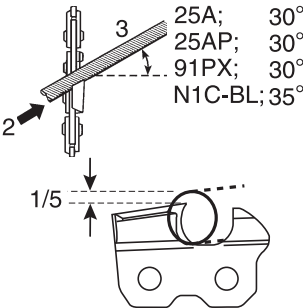
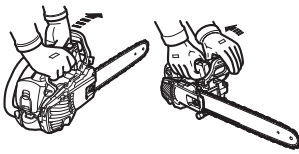

1. Bloquee la cadena: presione la protección para la mano delantera hacia adelante. Para girar la cadena: tire de la protección de la mano delantera contra el asidero delantero.
2. Su cadena tendrá alternativamente cortadores de izquierda y derecha. Afile siempre de dentro hacia fuera.
3. Mantenga las líneas de ángulo del soporte de la lima paralelas con la línea de la cadena y afile el cortador hacia atrás hasta que se haya eliminado el área dañada (placa lateral y placa posterior).
4. Sujete la lima horizontalmente.
5. Evite tocar las tiras de acoplamiento con la lima.
6. Afile en primer lugar los cortadores que estén más dañados y, a continuación, todos los demás cortadores hasta la misma longitud.
7. El control de la profundidad determina el grosor de las astillas producidas y deberá mantenerse correctamente durante toda la vida útil de la cadena.
8. Cuando la longitud del cortador se reduce, la altura de control de profundidad se ve alterada y debe reducirse.
9. Coloque el medidor de calibre y lime cualquier control de profundidad que sobresalga.
10. Redondee la parte delantera del control de profundidad para permitir un corte uniforme.
11. La conexión de accionamiento sirve para eliminar el serrín de la ranura de la barra guía. Por lo tanto, mantenga afilado el extremo inferior de la conexión de accionamiento.

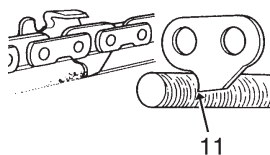
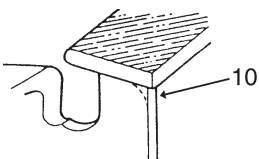
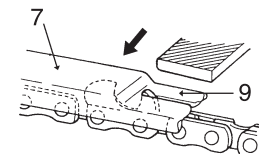

Cuando haya finalizado el ajuste de la cadena, empápela en aceite y elimine cualquier limadura que haya antes de utilizarla.

Si ha limado la cadena sobre la barra, aplique aceite suficiente a la misma y gire lentamente la cadena para eliminar cualquier limadura que haya antes de utilizarla de nuevo.

Si hace trabajar la sierra habiendo limaduras atascadas en la ranura, la cadena y la barra guía se dañarán antes de tiempo.

Si la cadena de la sierra se ensucia, por ejemplo, con resina, límpiela con queroseno y empápela de aceite.

Asistencia

- ♦ Si tiene cualquier pregunta o problema, póngase en contacto con su distribuidor ECHO.

Filtro de aire

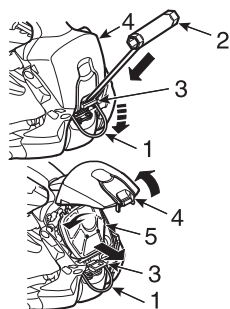

1. Gancho de izado
 2. Llave en T
 3. Fiador de la tapa del filtro
 4. Tapa del purificador de aire
 5. Filtro de aire
- ♦ Compruébelo después de cada uso.
 - ♦ Cierre el estrangulador.
 - ♦ Eleve el gancho de izado, y muévelo hacia el extremo inferior.
 - ♦ Afloje la tapa del filtro con la llave en T, y retire la tapa del filtro y el filtro de aire. Cepille suavemente el polvo, lávelo con un disolvente no inflamable o sustituya el filtro de aire.
 - ♦ Seque completamente antes de volver a montar.
 - ♦ Vuelva a instalar el filtro de aire y la tapa, enganche el fiador y retorne el gancho de izado.

Comprobación del sistema de combustible

- ♦ Compruébelo después de cada uso.
- ♦ Una vez repostado, asegúrese de que no haya fugas ni transpiraciones alrededor del tubo de combustible, de la arandela aislante del combustible ni del tapón del depósito de combustible.
- ♦ En caso de fugas o transpiraciones de combustible, existe peligro de incendio. Deje de utilizar la máquina inmediatamente y solicite al distribuidor que lo inspeccione o lo sustituya.

Filtro de combustible

⚠ PELIGRO

**La gasolina y el combustible son altamente inflamables.
Tenga un cuidado extremo cuando manipule gasolina o combustible.**

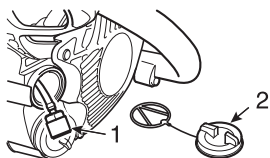

1. Filtro de combustible
 2. Tapón del depósito de combustible
- ♦ Compruébelas periódicamente.
 - No permita que entre polvo en el depósito de combustible.
 - Un filtro obstruido provocará que el motor arranque con dificultad o que se produzcan anomalías en el funcionamiento del mismo.
 - Coja el filtro del combustible a través del puerto de entrada de combustible con una pieza de acero o similar.
 - Si está sucio, sustitúyalo.
 - Si el interior del depósito de combustible está sucio, éste puede limpiarse enjuagándolo con gasolina.

Filtro de aceite

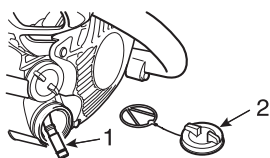

1. Filtro de aceite
 2. Tapón del depósito de aceite
- ♦ Compruébelas periódicamente.
 - No permita que entre polvo en el depósito de aceite.
 - Un filtro de aceite obstruido afectará al sistema normal de lubricación.
 - Cójalo a través del orificio de rellenado de aceite con una pieza de acero o similar.
 - Si el filtro está sucio, lávelo en gasolina o sustitúyalo.
 - Si el interior del depósito de aceite se ensucia, éste puede limpiarse enjuagándolo con gasolina.

Bujía

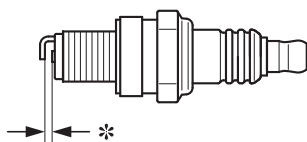

- * Separación de la bujía: entre 0,6 y 0,7 mm
- ♦ Compruebe periódicamente.
 - La separación estándar de la bujía es de entre 0,6 y 0,7 mm.
 - Corrija si es mayor o menor al valor estándar.
- ♦ Par de apriete: 10 y 15 N•m (100 y 150 kgf•cm)

Aletas del cilindro (Sistema de refrigeración)

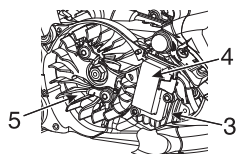
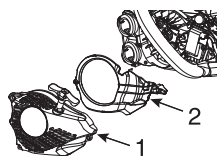

1. Estárter por retroceso
 2. Placa guía de aire
- ♦ Utilice una herramienta de rascado de madera o plástico y un cepillo suave para eliminar la suciedad y el polvo.
 - ♦ Compruebe periódicamente.
 - ♦ Retire el estárter por retroceso y la placa guía de aire.
 - ♦ Elimine la suciedad y el polvo del estárter por retroceso y de la placa guía de aire.
3. Aletas del cilindro
 4. Bobina de encendido
 5. Magneto del volante
- ♦ Unas aletas obstruidas darán como resultado una refrigeración deficiente del motor.
 - ♦ Elimine la suciedad y el polvo que haya entre las aletas para permitir que el aire de refrigeración pase fácilmente.
 - ♦ Limpie el área circundante de la bobina de encendido y del magneto del volante.
 - ♦ Monte los componentes siguiendo el orden inverso.

Barra guía

NOTA

Cuando sustituya la barra guía o la cadena de la sierra, consulte a su distribuidor ECHO.

1. Ranura 2. Orificio de aceite 3. Barra guía 4. Engranaje

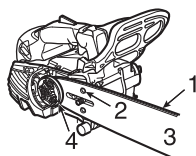

- ♦ Límpiela antes de usarla.
 - Limpie la ranura de la barra guía utilizando, por ejemplo, un destornillador pequeño.
 - Limpie los orificios pequeños con un cable.
 - ♦ Invierta periódicamente la barra guía.
 - ♦ Compruebe el engranaje y el embrague y limpie el área de montaje de la barra antes de instalarla.
- Sustituya cualquiera de ellos o ambos en caso de que estén gastados.

Engranaje / tambor de embrague

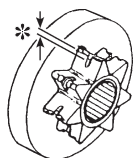

- * Desgastado: 0,5 mm
- ♦ El engranaje desgastado provocará un daño prematuro o desgaste de la cadena de la sierra.
 - Si el engranaje se ha desgastado 0,5 mm o más, sustitúyalo.
- ♦ Compruebe el engranaje cuando instale una cadena nueva. Sustitúyalo si está desgastado.
- ♦ Compruebe el tambor del embrague, si gira libremente y con suavidad. De lo contrario, solicite la reparación a su distribuidor.

Carburador

⚠ PRECAUCIÓN

Cuando arranque, el regulador de velocidad de ralentí (T) deberá estar ajustado para que la cadena de la sierra no gire.
Si hay algún problema con el carburador, póngase en contacto con su distribuidor.



T: Regulador de velocidad de ralentí

- ♦ No ajuste el carburador a no ser que sea necesario.
- ♦ Para ajustar el carburador, proceda del siguiente modo:
 - Arranque el motor y déjelo funcionar al ralentí hasta que se caliente.
 - Gire el regulador de velocidad de ralentí (T) en sentido contrario a las agujas del reloj hasta que la cadena de la sierra se detenga.
 - Gírelo 1/2 vuelta más en el mismo sentido.
 - Acelere a máxima velocidad para comprobar que haya una transición suave desde el ralentí hasta la máxima velocidad.

Lubricador automático

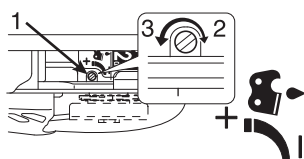

1. Tornillo de ajuste del aceite
2. Reducir
3. Aumentar

- ♦ El volumen de descarga del lubricador automático se ajusta aproximadamente a 7 mL/min a 7000 r/min, antes de salir de la fábrica.
 - Para aumentar el volumen, gire el tornillo de ajuste en sentido contrario a las agujas del reloj.
 - Cuando el tornillo de ajuste llegue al tope y se detenga, esta posición indica un volumen de descarga máximo. (13 mL/min a 7000 r/min)
 - No gire el tornillo de ajuste más allá del límite máximo o mínimo de ajuste del volumen.

Tapa de bujías

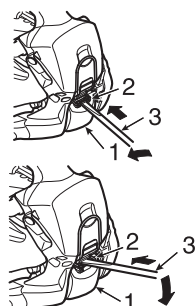

1. Tapa de bujías
 2. Fiador de la tapa de bujías
 3. Llave en T
- ♦ Suelte el fiador de la tapa de bujías con la llave en T.
 - ♦ Inspeccione la bujía, límpiela o cámbiela si está dañada.
 - ♦ Vuelva a colocar el fiador de la tapa de bujías y engánchelo con la llave en T.

Silenciador

NOTA

Los depósitos de carbonilla provocarán una reducción de la potencia del motor. El amortiguador de chispas debe revisarse periódicamente.

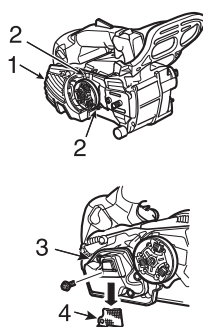

1. Tapa del silenciador
 2. Dos pernos
- Suelte dos tornillos y la tapa del silenciador.

3. Silenciador
 4. Pantalla protectora del apaga chispas
- ♦ Suelte el cable de la bujía.
 - ♦ Suelte el amortiguador de chispas del cuerpo del silenciador.
 - ♦ Limpie los depósitos de carbonilla de los componentes del silenciador.
 - ♦ Reemplace la pantalla si está rajada o tiene algún agujero.
 - ♦ Monte los componentes siguiendo el orden inverso.

Sustitución de la barra guía y de la cadena

Longitud cm	Barra guía	Cadena	Tambor de embrague (Número de pieza)
20	C20S91-35SA- ET	91PX-35E	(A556-001720)
25	C25S91-40SL- ET	91PX-40E	
30	C30S91-47ML- ET	91PX-47E	
20	C20H25-52CL- ED	25AP-52E	(A556-001710)
25	C25H25-60CL- ET	25AP-60E	
	C25H25-60CLD ED		

Almacenamiento

Almacenamiento durante un largo periodo (más de 30 días)

ADVERTENCIA

No guarde el aparato en un lugar en el que puedan acumularse gases de combustible o que esté expuesto a llamas o chispas.

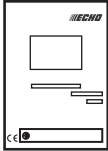

NOTA

Deberá guardar este manual de instrucciones para consultas futuras.

No guarde la unidad durante un largo periodo (30 días o más) sin realizar el mantenimiento de protección para el almacenamiento en el que se incluye:

1. Vaciar completamente el depósito de combustible y tirar varias veces del arranque de retroceso para eliminar el combustible del carburador.
2. Almacene siempre el combustible en un recipiente aprobado y homologado.
3. Coloque el interruptor de encendido en la posición "PARADA".
4. Eliminar la acumulación de grasa, aceite, suciedad y desechos del exterior de la unidad.
5. Realizar todas las tareas de lubricación y mantenimiento periódicas que sean necesarias.
6. Apretar todos los tornillos, pernos y tuercas.
7. Extraiga la bujía y vierta 10 mL de aceite limpio y nuevo para motor de dos tiempos en el cilindro a través del orificio de la bujía.
 - A. Coloque un paño limpio sobre el orificio de la bujía.
 - B. Tire 2 o 3 veces del estárter de retroceso para distribuir el aceite en el interior del cilindro.
 - C. Observe la posición del pistón a través del orificio de la bujía.
Tire lentamente del arranque de retroceso hasta que el pistón alcance la parte superior de su recorrido y déjelo allí.
8. Instale la bujía (no conecte el cable de encendido).
9. Cubra la cadena y la barra guía con la tapa de la barra guía antes de guardarlas.
10. Guardar la unidad en un lugar seco, libre de polvo y fuera del alcance de los niños y otras personas no autorizadas.

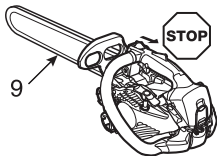

Procedimiento para desechar el producto



- ♦ Deshágase del aceite usado según las normativas locales.
- ♦ Las principales piezas de plástico que componen el producto llevan códigos que indican el material de que están hechas.
Los códigos hacen referencia a los siguientes materiales; recicle dichas piezas de plástico según las normativas locales.

Marca	Material
>PA6-GF<	Nailon 6 - Fibra de vidrio
>PA66-GF<	Nailon 66 - Fibra de vidrio
>PP-GF<	Polipropileno - Fibra de vidrio
>PE-HD<	Polietileno

- ♦ Póngase en contacto con su distribuidor ECHO si no sabe cómo debería deshacerse del aceite usado o de las piezas de plástico.

Características técnicas

Modelo	CS-2511TES		
Dimensiones externas: Longitud x Anchura x Altura	mm	243 x 205 x 196	
Masa: Sierra sin barra guía ni cadena y los depósitos vacíos	kg	2,3	
Capacidad: Depósito de combustible Depósito para aceite de lubricación de la cadena Combustible (Relación de mezcla) Aceite (Aceite de cadena)	mL mL	190 140 Gasolina de grado normal. Se recomienda gasolina normal, sin plomo y mínimo de 89 octanos. No utilice combustible que contenga alcohol metílico o más de 10 % de alcohol etílico. 50 : 1 (2 %) para ISO-L-EGD Standard (ISO/CD13738), para aceite JASO FC, FD y ECHO Premium 50 : 1. Aceite especial de cadena o aceite de motor	
Barra guía:		Barra de extremo dentado	Barra de desbastar
Longitud de corte: Todas las longitudes de corte utilizables especificadas de la barra guía	mm	200, 250, 300	200, 250
Cadena: Pulgadas especificadas Calibre especificado (grosor de los vínculos de accionamiento) Tipo de barra guía Calibre de barra guía Tipo de cadena Velocidad de la cadena a máxima velocidad del motor Lubricación	mm mmcm mm m/s	9,53 (3/8 pulgadas) 1,27 (0,050 pulgadas) 20, 25, 30 (ECHO) 1,27 (0,050 pulgadas) Carlton N1C-BL Oregon 91PX	6,35 (1/4 pulgadas) 1,27 (0,050 pulgadas) 20, 25 (ECHO) 1,27 (0,050 pulgadas) Oregon 25A, 25AP 21,5 Bomba automática de aceite ajustable
Engranaje: Número específico de dientes		6	8
Motor: Tipo Carburador Magneto Bujía Estárter Potencia de transmisión Cilindrada Potencia máxima de frenado del eje (ISO 7293) Se recomienda utilizar la velocidad máxima con el accesorio de corte Se recomienda velocidad al ralentí	mL (cm ³) kW r/min r/min	Monocilíndrico de 2 tiempos refrigerado por aire Tipo de diafragma Volante de inercia magnético - Sistema CDI NGK CMR7H Arranque de retroceso ARRANQUE "ES" (consulte la página 2) Embrague centrífugo automático 25,0 1,10 12700 3200 (2800 - 3600)	
Nivel de presión acústica: (ISO 22868) Lp _{Aeq} = Tolerancia	dB(A) dB(A)	99,6 1,5	
Nivel de potencia acústica garantizado: (2000/14/CE) L _{WAav} =	dB(A)	112	
Vibración: (ISO 22867) Valores declarados a _{hveq} Asidero delantero Asidero trasero Tolerancia	m/s ² m/s ² m/s ²	3,5 4,0 1,3	
Otros dispositivos:		Protección de mano delantera, Bloqueo del gatillo del acelerador, Recogedor de cadena, Freno de cadena, Dispositivo antivibratorio, Pantalla protectora del apaga chispas	
Opcional:		Parachoques con puntas	

Declaración de conformidad

El fabricante abajo firmante:

**YAMABIKO CORPORATION
7-2 SUEHIROCHO 1-CHOME
OHME; TOKIO 198-8760
JAPÓN**

Declaración de conformidad publicada bajo la exclusiva responsabilidad del fabricante.

declara que la unidad nueva aquí especificada:

MOTOSIERRA PORTÁTIL

**Marca: ECHO
Tipo: CS-2511TES**

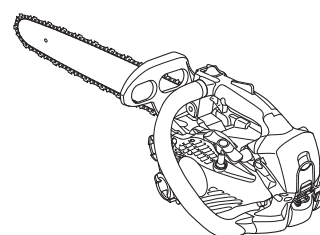

cumple con:

- * los requisitos de la directiva de maquinaria **2006/42/CE** (aplicación de la norma armonizada **ISO 11681-2 (2011)**) y ha obtenido la "aprobación CE de modelo" **Certificado N.º: TI(E)/MD(2) - ECTE/244/17082016** **N.º de archivo técnico de maquinaria: TCF 1-79-3** por el organismo notificado **que aquí se especifica: 0673**

Technology International (Europe) Limited
56 Shrivenham Hundred Business Park
Shrivenham, Swindon, SN6 8TY, Reino Unido

- * los requisitos de la directiva **2014/30/UE** (aplicación de la norma armonizada **EN ISO 14982 (2009)**)
- * los requisitos de la directiva **2000/14/CE**

Procedimiento de valoración de conformidad según **ANEXO V**
Nivel de potencia acústica medido: **109 dB(A)**
Nivel de potencia acústica garantizado: **112 dB(A)**

CS-2511TES Número de serie 37001001 y posteriores

Tokio,
1 de agosto de 2016

YAMABIKO CORPORATION

Masayuki Kimura

M. Kimura
Director general
Departamento de Garantía de Calidad

El representante autorizado en Europa que está autorizado para compilar el expediente técnico:

Empresa: Atlantic Bridge Limited
Dirección: Atlantic House, PO Box 4800, Earley, Reading RG5 4GB, Reino Unido

Sr. Philip Wicks

YAMABIKO CORPORATION

7-2 SUEHIROCHO 1-CHOME, OHME, TOKIO 198-8760, JAPÓN

TELÉFONO: 81-428-32-6118. FAX: 81-428-32-6145.

The logo for ECHO, featuring the word "ECHO" in a bold, italicized, sans-serif font. The letter "E" is stylized with three vertical bars to its left, creating a sense of motion or sound. A registered trademark symbol (®) is located at the end of the word.

GB

DE

IT

ES

X750 - 028 00 0
X750 333-080 0

Impreso en Japón
1608/09PBp 0495 ES