

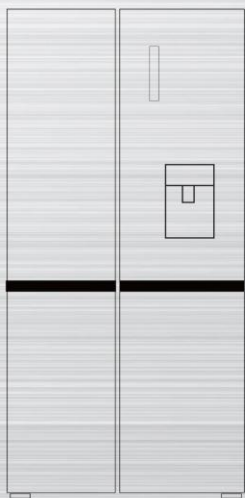

MORRIS

T74535ECM
B74537ECM



ΨΥΓΕΙΟ

ΕΓΧΕΙΡΙΔΙΟ ΧΡΗΣΤΗ

Διαβάστε αυτό το εγχειρίδιο προσεκτικά πριν από τη χρήση του προϊόντος...

Πίνακας περιεχομένων

Προειδοποιήσεις

Προειδοποιήσεις-----	1
----------------------	---

Προειδοποιήσεις και πληροφορίες σχετικά με την ασφάλεια

Βασικά σύμβολα ασφαλείας-----	5
Σύνδεση συσκευής-----	5
Λάμπα LED-----	5
Πληροφορίες και προειδοποιήσεις σχετικά με την ασφάλεια	5

Παρουσίαση του προϊόντος

Χαρακτηριστικά του προϊόντος -----	8
Μέρη του προϊόντος-----	9
Διαστάσεις για την εγκατάσταση -----	10

Εγκατάσταση

Μεταφορά -----	11
Πού να τοποθετήσετε το ψυγείο σας -----	11
Ρυθμιζόμενα πλαστικά πόδια -----	11
Θήκη πόρτας -----	11

Λειτουργία

Οδηγίες παιδικού κλειδώματος -----	12
Οδηγίες για τη συναρμολόγηση της δεξαμενής νερού -----	12
Γέμισμα της δεξαμενής με καθαρό πόσιμο νερό (*) -----	12
Πριν από τη χρήση-----	12
Έναρξη-----	13
Πίνακας ελέγχου-----	13
Επιλογή τρόπου λειτουργίας -----	13
Ρυθμίσεις θαλάμου κατάψυξης -----	14
Ρυθμίσεις θαλάμου συντήρησης -----	14
Κλείδωμα/Εξυπνη λειτουργία -----	14
Ειδοποίηση ανοιχτής πόρτας -----	14
Ενεργοποίηση/Απενεργοποίηση θαλάμου συντήρησης ---	14
Θάλαμος συντήρησης-----	15
Θάλαμος κατάψυξης -----	15
Οδηγίες αποθήκευσης τροφίμων-----	16
Αποθήκευση τροφίμων -----	16

Συντήρηση

Απόψυξη -----	19
Καθαρισμός-----	19
Γενικές πληροφορίες -----	19
Συμβουλές εξοικονόμησης ενέργειας -----	19
Φυσιολογικά φαινόμενα -----	20
Αντιμετώπιση προβλημάτων -----	21

Προειδοποιήσεις

⚠ ΠΡΟΣΟΧΗ

- Αυτή η συσκευή μπορεί να χρησιμοποιηθεί από παιδιά ηλικίας από 8 ετών και άνω και άτομα με μειωμένες σωματικές, αισθητηριακές ή διανοητικές ικανότητες ή έλλειψη εμπειρίας και γνώσης, εάν τους έχουν δοθεί επίβλεψη ή οδηγίες σχετικά με τη χρήση της συσκευής με ασφαλή τρόπο και κατανοούν τους κινδύνους εμπλεγμένους. Τα παιδιά δεν πρέπει να παίζουν με τη συσκευή. Ο καθαρισμός και η συντήρηση από τον χρήστη δεν πρέπει να γίνονται από παιδιά χωρίς επίβλεψη.

- Τα παιδιά ηλικίας από 3 έως 8 ετών επιτρέπεται να φορτώνουν και να ξεφορτώνουν ψυκτικές συσκευές.

- Αυτή η συσκευή δεν προορίζεται για χρήση από άτομα (συμπεριλαμβανομένων των παιδιών) με μειωμένες σωματικές, αισθητηριακές ή διανοητικές ικανότητες ή έλλειψη εμπειρίας και γνώσης, εκτός εάν τους έχει δοθεί επίβλεψη ή οδηγίες σχετικά με τη χρήση της συσκευής από άτομο υπεύθυνο για την ασφάλειά τους.

- Τα παιδιά θα πρέπει να επιβλέπονται για να διασφαλίζεται ότι δεν παίζουν με τη συσκευή.

Το ψυκτικό ισοβουτένιο (R600a) περιέχεται στο κύκλωμα ψυκτικού μέσου της συσκευής, ένα φυσικό αέριο με υψηλό επίπεδο περιβαλλοντικής συμβατότητας, με το οποίο ωστόσο είναι εύφλεκτο.

Κατά τη μεταφορά και την εγκατάσταση της συσκευής, βεβαιωθείτε ότι κανένα από τα εξαρτήματα του κυκλώματος ψυκτικού δεν καταστραφεί.

Το ψυκτικό μέσο (R600a) είναι εύφλεκτο.



Σύμβολο ISO 7010 W021 Προειδοποίηση

Κίνδυνος φωτιάς / εύφλεκτα υλικά

1. **ΠΡΟΕΙΔΟΠΟΙΗΣΗ:** Η συσκευή πρέπει να είναι τοποθετημένη έτσι ώστε η πρίζα να είναι προσβάσιμη
2. **ΠΡΟΕΙΔΟΠΟΙΗΣΗ:** Εάν το καλώδιο τροφοδοσίας είναι κατεστραμμένο θα πρέπει να αντικατασταθεί άμεσα από τον κατασκευάστη ή τον εισαγωγέα ή από εξειδικευμένο προσωπικό για να αποφευχθούν πιθανοί κίνδυνοι.

Προειδοποιήσεις

3. **ΠΡΟΕΙΔΟΠΟΙΗΣΗ:** Διατηρήστε τα ανοίγματα εξαερισμού, στο περίβλημα της συσκευής ή στην ενσωματωμένη δομή, μακριά από εμπόδια.
4. **ΠΡΟΕΙΔΟΠΟΙΗΣΗ:** Μη χρησιμοποιείτε μηχανικές συσκευές ή άλλα μέσα για να επιταχύνετε τη διαδικασία απόψυξης, εκτός από αυτά που προτείνει ο κατασκευαστής.
5. **ΠΡΟΕΙΔΟΠΟΙΗΣΗ:** Μην καταστρέψετε το κύκλωμα ψυκτικού.
6. **ΠΡΟΕΙΔΟΠΟΙΗΣΗ:** Μη χρησιμοποιείτε ηλεκτρικές συσκευές μέσα στους θαλάμους αποθήκευσης της συσκευής, εκτός εάν είναι του τύπου που προτείνει ο κατασκευαστής.
7. **ΠΡΟΕΙΔΟΠΟΙΗΣΗ:** Αυτή η μονάδα χρησιμοποιεί το R600a ως ψυκτικό και το κυκλοπεντάνιο ως παράγοντα μόνωσης, και τα δύο αυτά υλικά καίγονται εύκολα, όταν απορρίπτεται η μονάδα πρέπει να φυλάσσεται μακριά από πηγές ακραίας θερμότητας ή φλόγα.
8. **ΠΡΟΕΙΔΟΠΟΙΗΣΗ:** Κίνδυνος ηλεκτροπληξίας, η μονάδα διαθέτει κιτρινοπράσινο καλώδιο γείωσης κι αυτή η συσκευή πρέπει να γειωθεί πριν από τη λειτουργία.
9. **ΠΡΟΕΙΔΟΠΟΙΗΣΗ:** Όταν το ψυγείο απορρίπτεται μετά τη χρήση, ακολουθήστε όλους τους τοπικούς νόμους και κανονισμούς.
10. **ΠΡΟΕΙΔΟΠΟΙΗΣΗ:** Το ψυκτικό μέσο και υλικό της μόνωσης είναι εύφλεκτα. Η απόρριψη του ψυκτικού μπορεί να γίνει μόνο σε εξουσιοδοτημένα κέντρα διάθεσης απορριμμάτων. Μην εκθέτετε το ψυκτικό ή τη μόνωση σε υπερβολική ζέστη ή ανοιχτή φλόγα.
11. **ΠΡΟΕΙΔΟΠΟΙΗΣΗ:** Μην αποθηκεύετε εκρηκτικές ουσίες όπως δοχεία αεροζόλ με εύφλεκτο προωθητικό σε αυτή τη συσκευή.
12. **ΠΡΟΕΙΔΟΠΟΙΗΣΗ:** Κατά την τοποθέτηση της συσκευής, βεβαιωθείτε ότι το καλώδιο τροφοδοσίας δεν έχει παγιδευτεί ή καταστραφεί.

13. **ΠΡΟΕΙΔΟΠΟΙΗΣΗ:** Μην τοποθετείτε πολλές φορητές πρίζες ή φορητά τροφοδοτικά στο πίσω μέρος της συσκευής.
14. **ΠΡΟΕΙΔΟΠΟΙΗΣΗ:** Για να αποφύγετε τη μόλυνση των τροφίμων, τηρήστε τις ακόλουθες οδηγίες:
- Το άνοιγμα της πόρτας για μεγάλο χρονικό διάστημα μπορεί να προκαλέσει σημαντική αύξηση της θερμοκρασίας στα διαμερίσματα της συσκευής.
 - Καθαρίζετε τακτικά επιφάνειες που μπορεί να έρθουν σε επαφή με τρόφιμα και συστήματα αποχέτευσης.
 - Καθαρίστε τις δεξαμενές νερού εάν δεν έχουν χρησιμοποιηθεί για 48 ώρες, ξεπλύνετε το σύστημα νερού που είναι συνδεδεμένο σε παροχή νερού εάν δεν έχει ληφθεί νερό για 5 ημέρες.
 - Φυλάσσετε το ωμό κρέας και το ψάρι σε κατάλληλα δοχεία στο ψυγείο, έτσι ώστε να μην έρχονται σε επαφή ή να στάζουν πάνω σε άλλα τρόφιμα.
 - Οι θήκες για κατεψυγμένα τρόφιμα δύο αστέρων είναι κατάλληλες για αποθήκευση προκατεψυγμένων τροφίμων, αποθήκευση ή παρασκευή παγωτού και παρασκευή παγοκύβων.
 - Τα διαμερίσματα ενός, δύο και τριών αστέρων δεν είναι κατάλληλα για την κατάψυξη φρέσκων τροφίμων.
 - Αν η ψυκτική συσκευή μείνει άδεια για μεγάλα χρονικά διαστήματα, απενεργοποιήστε, ξεπαγώστε, καθαρίστε, στεγνώστε και αφήστε την πόρτα ανοιχτή για να αποτρέψετε την ανάπτυξη μούχλας μέσα στη συσκευή.
15. **ΠΡΟΕΙΔΟΠΟΙΗΣΗ:** Κίνδυνος παγίδευσης παιδιών.
Πριν πετάξετε το παλιό σας ψυγείο ή καταψύκτη:
- Βγάλτε τις πόρτες.
 - Αφήστε τα ράφια στη θέση τους, ώστε τα παιδιά να μην σκαρφαλώνουν εύκολα μέσα.
16. **ΠΡΟΕΙΔΟΠΟΙΗΣΗ:** Πριν πραγματοποιήσετε οποιονδήποτε τύπο εγκατάστασης ή καθαρισμού, αποσυνδέστε το ψυγείο από την πηγή ρεύματος και επαναφέρετε τα χειριστήρια θερμοκρασίας στις επιθυμητές ρυθμίσεις.
Όταν τελειώσετε, συνδέστε ξανά το ψυγείο στην πρίζα κι επαναφέρετε τα χειριστήρια θερμοκρασίας στην επιθυμητή ρύθμιση.

17. Αυτή η συσκευή προορίζεται για χρήση σε οικιακές και παρόμοιες εφαρμογές όπως:
- χώρους κουζίνας προσωπικού σε καταστήματα, γραφεία και άλλα περιβάλλοντα εργασίας·
 - αγροκτήματα και από πελάτες σε ξενοδοχεία, μοτέλ και άλλα οικιστικά περιβάλλοντα.
 - περιβάλλοντα τύπου bed and breakfast
 - εφαρμογές εστίασης και παρόμοιες μη λιανικές εφαρμογές.
18. Πρέπει να χρησιμοποιηθούν τα νέα σετ σωλήνων που παρέχονται με τη συσκευή. **Τα παλιά σετ σωλήνων δεν πρέπει να επαναχρησιμοποιούνται.**
19. **ΠΡΟΕΙΔΟΠΟΙΗΣΗ:** γεμίστε μόνο με πόσιμο νερό.
20. **ΠΡΟΕΙΔΟΠΟΙΗΣΗ:** Συνδέστε μόνο σε παροχή πόσιμου νερού.
- Το σύστημα παροχής νερού πρέπει να εγκατασταθεί και να συνδεθεί από επαγγελματία τεχνικό. Συνδέστε το ψυγείο με το σωλήνα κρύου νερού :
- Ελάχ. πίεση: 1,4 bar**
Μέγιστη. πίεση: 6,9 bar

Πληροφορίες και προειδοποιήσεις σχετικά με την ασφάλεια

Βασικά σύμβολα ασφαλείας



Αυτός ο οδηγός περιέχει πολλά σημαντικά μηνύματα ασφαλείας. Παρακαλώ να τα διαβάσετε και να τα τηρείτε.



ΚΙΝΔΥΝΟΣ

Αυτό είναι το σύμβολο ειδοποίησης ασφαλείας. Σας ειδοποιεί για προειδοποιήσεις που θα σας ενημερώσουν για τυχόν πιθανούς κινδύνους που θα μπορούσαν να σας βλάψουν ή να σας σκοτώσουν. Αυτά τα μηνύματα θα βοηθήσουν επίσης στην προστασία της μονάδας σας από ζημιές. Πριν από όλα τα μηνύματα ασφαλείας θα υπάρχει το σύμβολο προειδοποίησης ασφαλείας και η λέξη κινδύνου ΚΙΝΔΥΝΟΣ, ΠΡΟΕΙΔΟΠΟΙΗΣΗ ή ΠΡΟΣΟΧΗ. Αυτές οι λέξεις σημαίνουν:



ΠΡΟΕΙΔΟΠΟΙΗΣΗ

Μπορεί να σκοτωθεί ή να τραυματιστεί σοβαρά εάν δεν ακολουθήσετε τις οδηγίες.



ΠΡΟΣΟΧΗ

Μπορεί να σκοτωθεί ή να τραυματιστεί σοβαρά εάν δεν ακολουθήσετε τις οδηγίες.

Υποδεικνύει μια επικίνδυνη κατάσταση η οποία εάν δεν αποφευχθεί, μπορεί να οδηγήσει σε ελαφρύ ή μέτριο τραυματισμό ή μόνο ζημιά στο προϊόν.

Σύνδεση συσκευής



ΠΡΟΣΟΧΗ

Αυτό το προϊόν μπορεί να συνδεθεί μόνο σε τάση δικτύου 220-240V/50Hz και το επιτρεπόμενο εύρος διακύμανσης τάσης είναι 187V~242V. Δεν μπορεί να χρησιμοποιηθεί εάν η συχνότητα τάσης δεν είναι 50Hz.

Προκειμένου να διασφαλιστεί η ασφάλεια, η πρίζα και το καλώδιο της πρέπει να αντέχουν σε ρεύμα άνω των 10A.

Λάμπα LED

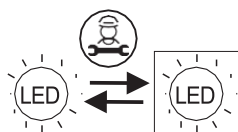

Αντικαταστάσιμη (μόνο LED) πηγή φωτός από επαγγελματία.

Αυτό το προϊόν περιέχει δύο πηγές φωτός κατηγορίας ενεργειακής απόδοσης F.

Πληροφορίες και προειδοποιήσεις σχετικά με την ασφάλεια

Για να μειώσετε τον κίνδυνο πυρκαγιάς, ηλεκτροπληξίας ή τραυματισμού ατόμων κατά τη χρήση του προϊόντος σας, θα πρέπει να τηρούνται οι βασικές προφυλάξεις ασφαλείας, συμπεριλαμβανομένων των παρακάτω.

Διαβάστε όλες τις οδηγίες πριν χρησιμοποιήσετε αυτή τη συσκευή.

Πληροφορίες και προειδοποιήσεις σχετικά με την ασφάλεια



Εάν πιστεύετε ότι υπάρχει διαρροή ψυκτικού, μην αγγίζετε τη μονάδα ή την πρίζα, αερίστε το δωμάτιο και, εάν είναι δυνατόν, απενεργοποιήστε τη μονάδα σας χρησιμοποιώντας τον γενικό διακόπτη. Καλέστε αμέσως τον εισαγωγέα.



Το ψυκτικό θα προκαλέσει σοβαρό τραυματισμό όταν έρθει σε επαφή με το δέρμα ή τα μάτια. Εάν συμβεί αυτό, αναζητήστε αμέσως ιατρική θεραπεία.

Βεβαιωθείτε ότι χρησιμοποιείτε γειωμένη πρίζα. Συμβουλευτείτε έναν εξειδικευμένο ηλεκτρολόγο ή τεχνικό σέρβις εάν οι οδηγίες γείωσης δεν είναι πλήρως κατανοητές ή εάν έχετε αμφιβολίες για το εάν η συσκευή είναι σωστά γειωμένη.

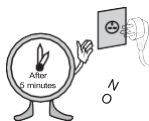

Περιμένετε 5 λεπτά ή περισσότερο πριν επανασυνδέσετε το καλώδιο τροφοδοσίας. Εάν δεν το κάνετε αυτό, μπορεί να προκληθεί βλάβη στον καταψύκτη.

Η λανθασμένη γείωση μπορεί να προκαλέσει βλάβη ή/και ηλεκτροπληξία.

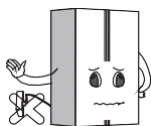

Θα πρέπει να χρησιμοποιείται ειδική πρίζα. Η χρήση πολλών συσκευών σε μία πρίζα μπορεί να προκαλέσει πυρκαγιά.

Μην αφήνετε το φινι τροφοδοσίας να κοιτάζει προς τα πάνω ή να συμπιέζεται στο πίσω μέρος του ψυγείου. Μπορεί να πέσει νερό ή να καταστραφεί το φινι, κάτι που μπορεί να προκαλέσει πυρκαγιά ή τραυματισμό.



Μην αφήνετε το καλώδιο ρεύματος που είναι λυγισμένο ή πιεσμένο από βαρύ αντικείμενο να καταστραφεί.

Αποσυνδέστε το καλώδιο ρεύματος όταν καθαρίζετε ή χειρίζεστε την εσωτερική λάμπα του ψυγείου.

Εάν δεν το κάνετε αυτό, μπορεί να προκληθεί ηλεκτροπληξία ή άλλος τραυματισμός.



Αφαιρέστε το νερό ή τη σκόνη από το φινι ρεύματος με ένα στεγνό καθαρό πανί, μην το αγγίζετε με βρεγμένα χέρια και εισάγετέ το με τα άκρα των ακίδων καλά συνδεδεμένα.

Μη χρησιμοποιείτε το ψυγείο για μη οικιακούς σκοπούς (αποθήκευση φαρμάκων ή υλικού δοκιμής, αίματος, χρήση σε πλοίο κ.λπ.) Μπορεί να προκαλέσει απροσδόκητο κίνδυνο όπως πυρκαγιά, ηλεκτροπληξία, φθορά του αποθηκευμένου υλικού ή χημική αντίδραση.

Μη χρησιμοποιείτε ή αποθηκεύετε εύφλεκτα υλικά αιθέρας, βενζόλιο, αλκοόλ, φάρμακο, υγρό αέριο προπάνιο, σπρέι ή καλλυντικά κοντά ή μέσα στο ψυγείο. Μπορεί να προκαλέσει έκρηξη ή πυρκαγιά.

Μην τοποθετείτε μέσα γυάλινα σκεύη που δεν είναι σχεδιασμένα για χρήση σε ψυγείο ή καταψύκτη. Το γυαλί μπορεί να σπάσει ή να σπάσει κάτι που μπορεί να οδηγήσει σε τραυματισμό.

Μην τοποθετείτε το βαρύ αντικείμενο ή τα επικίνδυνα αντικείμενα όπως: φλιτζάνι, βάζο με λουλούδια, καλλυντικά, φάρμακα ή οποιαδήποτε δοχεία με νερό στο ψυγείο.

Μπορεί να πέσει και να προκαλέσει τραυματισμό, πυρκαγιά ή ηλεκτροπληξία κατά το άνοιγμα ή το κλείσιμο της πόρτας.

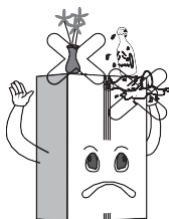

Πληροφορίες και προειδοποιήσεις σχετικά με την ασφάλεια



Μην αγγίζετε τρόφιμα ή δοχεία στην κατάψυξη με βρεγμένα χέρια. Μπορεί να προκαλέσει κρυσπαγήματα.

Μην ψεκάσετε νερό στο εξωτερικό ή το εσωτερικό του ψυγείου μην το καθαρίζετε με βενζίνη ή διαλυτικά.

Μην καθαρίζετε τη μονάδα με όξινα καθαριστικά, λειαντικές βούρτσες, αιχμηρά εργαλεία και/ή οποιοδήποτε καθαριστικό που περιέχει βενζόλιο.

Μην χρησιμοποιείτε πιστολάκι μαλλιών για να στεγνώσετε το εσωτερικό του ψυγείου και μην ανάψετε κεριά για να αφαιρέσετε τη μυρωδιά. Μπορεί να προκληθεί έκρηξη ή πυρκαγιά.

Μην στηρίζετε στην πόρτα ή στους δίσκους της πόρτας. Μπορεί να πέσει το ψυγείο και να προκαλέσει σοβαρούς τραυματισμούς ή ακόμα και θάνατο. Ειδικά, μην επιτρέπετε στα παιδιά να κάνουν τα παραπάνω.

Μην βάζετε πάγο σε λεπτό κρυστάλλινο κύπελλο ή κεραμικό σκεύος. Μπορεί να σπάσει το κύπελλο ή το κεραμικό σκεύος και να προκαλέσει τραυματισμό.

Μην επιτρέπετε σε κανέναν εκτός από εξειδικευμένο τεχνικό να αποσυναρμολογήσει, να επισκευάσει ή να αλλάξει το ψυγείο. Εκτός εάν υποδεικνύεται από τον κατασκευαστή. Μπορεί να προκαλέσει τραυματισμό, ηλεκτροπληξία ή πυρκαγιά.

Αυτή η συσκευή προορίζεται για χρήση σε οικιακές και παρόμοιες εφαρμογές όπως:

- χώρους κουζίνας προσωπικού σε καταστήματα, γραφεία και άλλα περιβάλλοντα εργασίας.
- αγροικίες και από πελάτες σε ξενοδοχεία, μοτέλ και άλλα οικιστικά περιβάλλοντα.
- περιβάλλοντα τύπου bed and breakfast.
- εφαρμογές εστίασης και παρόμοιες μη λιανικές εφαρμογές.

Μην εγκαθιστάτε το ψυγείο σε υγρό περιβάλλον ή περιβάλλον με υψηλή υγρασία. Εάν το κάνετε, θα προκληθεί πρόωρη φθορά, θα προκαλέσει τη συχνότερη λειτουργία της μονάδας και μπορεί να προκαλέσει ηλεκτροπληξία.

Εγκαταστήστε τη συσκευή σε στεγνό, καλά αεριζόμενο δωμάτιο.

Η συσκευή πρέπει να τοποθετηθεί κοντά στην πρίζα τοίχου, ούτως ώστε να είναι εύκολο να διακοπεί η παροχή ρεύματος άμεσα σε περίπτωση ατυχήματος.

Μην εκθέτετε τη μονάδα σε υπερβολική θερμότητα ή σε ανοιχτή φλόγα.

Διατηρήστε τη μονάδα σας σε καλά αεριζόμενο χώρο, βεβαιωθείτε ότι εάν η μονάδα είναι εντοιχισμένη ότι υπάρχει επαρκής ροή αέρα γύρω της.

Μην καλύπτετε ή εμποδίζετε την περιοχή της εξάτμισης στο πίσω μέρος της μονάδας σας, εάν το κάνετε αυτό να γνωρίζετε ότι μπορεί να προκαλέσει ηλεκτρικό σοκ ή τραυματισμό.



Παρουσίαση του προϊόντος

Χαρακτηριστικά του προϊόντος

Σε αυτή τη συσκευή οι ακόλουθες λειτουργίες είναι προκαθορισμένες : σούπερ κατάψυξη, εξοικονόμηση ενέργειας, μείωση θορύβου, βέλτιστη ψύξη για τη μονάδα σας.

Ακριβής έλεγχος θερμοκρασίας

Τα συστήματα ελέγχου μικροϋπολογιστών είναι σε θέση να ελέγχουν ξεχωριστά τόσο το ψυγείο όσο και τον καταψύκτη με μεγαλύτερη ακρίβεια.

Αυτόματη απόψυξη

Αυτή η μονάδα είναι εξοπλισμένη με ένα πρόγραμμα που ελέγχει τη συχνότητα και τη διάρκεια απόψυξης του καταψύκτη σας. Αυτό θα διασφαλίσει ότι δεν θα χρειαστεί ποτέ να ξεπαγώσετε με το χέρι τον καταψύκτη.

Θόνη LED και χειριστήρια θερμοκρασίας

Ο πίνακας ελέγχου εμφανίζει αντίστοιχα τις θερμοκρασίες του ψυγείου και του καταψύκτη. Για να αλλάξετε τη ρύθμιση σε οποιαδήποτε ενότητα, απλώς πατήστε το πάνω ή το κάτω βέλος ανάλογα με το διαμέρισμα που θέλετε να ρυθμίσετε.

Γυαλί ασφαλείας, ασφαλές και αξιόπιστο

Το γυαλί ασφαλείας, είναι ασφαλές και αξιόπιστο, εύκολο στο καθάρισμα και ανθεκτικό.

Εύκολος καθαρισμός και αφαιρούμενο λάστιχο πόρτας

Τα λάστιχα της πόρτας αφαιρούνται και καθαρίζονται εύκολα, επιτρέποντας στο προϊόν να λειτουργεί αποτελεσματικά για μεγαλύτερο χρονικό διάστημα.

Σύστημα συναγερμού ανοιχτής πόρτας

Εάν αφήσετε κάποια από τις πόρτες σας ανοιχτή για περισσότερο από 1 λεπτό, το σύστημα συναγερμού θα σας υπενθυμίσει να κλείσετε την πόρτα.

Αυτόματη παγομηχανή

Το ψυγείο έχει τη λειτουργία αυτόματης παρασκευής πάγου και κρύου νερού και οι χρήστες μπορούν να βγάλουν παγάκια από το αντίστοιχο συρτάρι της κατάψυξης και κρύο νερό από την πόρτα της συσκευής.

Παρουσίαση του προϊόντος

Μέρη του προϊόντος

Η διάταξη των παρακάτω στοιχείων υπόκειται σε αλλαγές χωρίς προειδοποίηση και ενδέχεται να μην εμφανίζεται όπως στην παρακάτω εικόνα.

Η εμφάνιση και οι προδιαγραφές του πραγματικού προϊόντος ενδέχεται να διαφέρουν ανάλογα με το μοντέλο.



A Θάλαμος συντήρησης

- 1 Θήκη πόρτας ψυγείου
- 2 Γυάλινα ράφια ψυγείου
- 3 Συρτάρι φρούτων/λαχανικών
- 4 Συρτάρι FLEX TEMP
- 5 Ψύκτης νερού

B Θάλαμος κατάψυξης

- 6 Μικρό συρτάρι κατάψυξης
- 7 Συρτάρι κατάψυξης
- 8 Αυτόματη παγομηχανή

Παρουσίαση του προϊόντος

Διαστάσεις για την εγκατάσταση

Επιλέξτε ένα κατάλληλο σημείο για να τοποθετήσετε τη συσκευή έτσι ώστε να είναι επίπεδη και εύκολο να χρησιμοποιηθεί. Αποφύγετε την τοποθέτηση της συσκευής κοντά σε πηγές θερμότητας, άμεσο ηλιακό φως ή υγρασία.

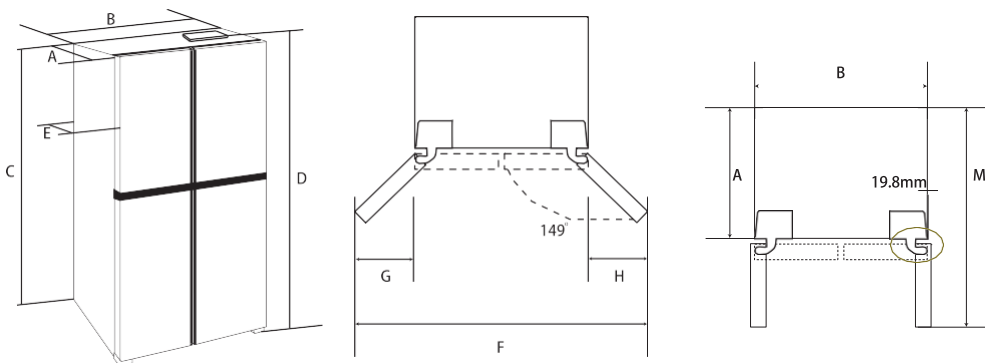

A	B	C	D	E	F	H	M
621	911	1774	1830	706	1661	393	1088

Τα παραπάνω στοιχεία αποτελούν κατευθυντήριες γραμμές για σκοπούς εγκατάστασης. Οι πραγματικές διαστάσεις της συσκευής ενδέχεται να διαφέρουν ελαφρώς.

Για να διασφαλίσετε ότι η συσκευή λειτουργεί με μέγιστη απόδοση, αφήστε αρκετό χώρο γύρω από τη συσκευή, όπως περιγράφεται στην επόμενη σελίδα.

Εγκατάσταση

Μεταφορά



Μην μεταφέρετε το ψυγείο οριζόντια ή ξαπλώνοντάς το.

Μην μεταφέρετε το ψυγείο κρατώντας την πόρτα ή τη λαβή. Το ψυγείο θα μεταφερθεί σηκώνοντας το κάτω μέρος.

Αυτή η συσκευή δεν πρέπει ποτέ να μετακινείται από ένα άτομο, απαιτούνται δύο άτομα για να σηκώσουν ή να μετακινήσουν με ασφάλεια τη συσκευή σας.

Που να τοποθετήσετε το ψυγείο σας

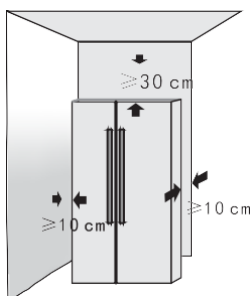

Το ψυγείο πρέπει να τοποθετηθεί σε σκληρό, επίπεδο έδαφος.

Εάν απαιτείται απορρόφηση κραδασμών, πρέπει να χρησιμοποιούνται σταθερά, σκληρά, μη εύφλεκτα μπλοκ αφρώδους υλικού.

ΜΗ ΧΡΗΣΙΜΟΠΟΙΕΙΤΕ ΤΗ ΣΥΣΚΕΥΑΣΙΑ ΑΦΡΟΥ ΩΣ ΜΠΛΟΚ ΑΠΟΡΡΟΦΗΣΗΣ!

Η μονάδα πρέπει να φυλάσσεται μακριά από υγρά μέρη όπου υπάρχει νερό. Το νερό ή η βρωμιά πρέπει να αφαιρούνται από οποιαδήποτε επιφάνεια της μονάδας το συντομότερο δυνατό χρησιμοποιώντας ένα μαλακό πανί. Αυτό θα βοηθήσει στην αποφυγή σκουριάς και θα βοηθήσει τη μονάδα σας να λειτουργεί με μέγιστη απόδοση.

Τοποθετήστε το ψυγείο σε καλά αεριζόμενο μέρος, κρατήστε ένα συγκεκριμένο χώρο γύρω και πίσω από το ψυγείο και μην καλύπτετε ή φράζετε τη γρίλια αέρα στην πίσω πλάκα του συμπιεστή στο πίσω μέρος του ψυγείου. Διατηρείτε το ψυγείο μακριά από πηγή θερμότητας ή άμεσο ηλιακό φως.

Ρυθμιζόμενα πλαστικά πόδια

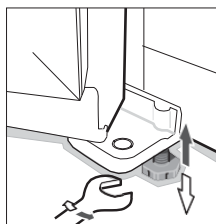

Όταν το ψυγείο παραμένει στο κουτί συσκευασίας, τα πλαστικά πόδια είναι σε σφιγμένη κατάσταση. Αφού το μεταφέρετε από το κουτί συσκευασίας για τοποθέτηση, βεβαιωθείτε ότι έχετε ρυθμίσει τα δύο μπροστινά πλαστικά πόδια μέχρι το ύψος να είναι κατάλληλο. Απλά προσαρμόστε τα με ένα κλειδί ή απευθείας με το χέρι.

Τα πλαστικά πόδια και τα πίσω ροδάκια πρέπει να αγγίζουν το έδαφος για να αποτρέπεται η κίνηση του ψυγείου, οι κραδασμοί ή ο θόρυβος.

Όταν μετακινείτε το ψυγείο, ρυθμίστε τα πλαστικά πόδια αριστερόστροφα για να τα κρατούν μακριά από το έδαφος και, στη συνέχεια, στρώξτε το ψυγείο απαλά για να το μετακινήσετε.

Θήκη πόρτας

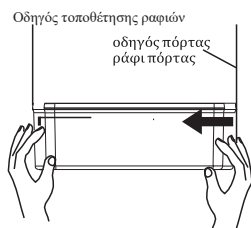

Αποσυναρμολόγηση: Κρατήστε και τις δύο πλευρές της θήκης πόρτας και με τα δύο χέρια. Σπρώξτε το από το πλάι χωρίς τον οδηγό και σπρώξτε το προς τα μέσα όπως φαίνεται στο διάγραμμα. Πίστετε μέχρι το άκρο της θήκης να διαχωριστεί από τον οδηγό της πόρτας.

Εγκατάσταση: Κρατήστε και τις δύο πλευρές της θήκης πόρτας και με τα δύο χέρια. Τοποθετήστε αρχικά την πόρπη στην πλευρά στον οδηγό. Στη συνέχεια, σπρώξτε ελαφρά την άλλη πλευρά προς τα μέσα, ο οδηγός θα κάνει κλικ στη θέση του και η θήκη της πόρτας θα τοποθετηθεί. Βεβαιωθείτε ότι έχει εγκατασταθεί σωστά πριν από τη χρήση.

Λειτουργία

Οδηγίες παιδικού κλειδώματος

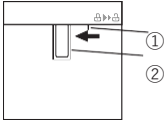

Πιέστε τον μοχλό παιδικού κλειδώματος με τον αντίχειρά σας προς την κατεύθυνση ① της εικόνας και ο μοχλός νερού ② θα κλειδωθεί μειώνοντας αποτελεσματικά το νερό που τραβάνε τα παιδιά.

Πιέστε προς την αντίθετη κατεύθυνση για να ξεκλειδώσετε και να πάρετε νερό.

Οδηγίες για τη συναρμολόγηση της δεξαμενής νερού

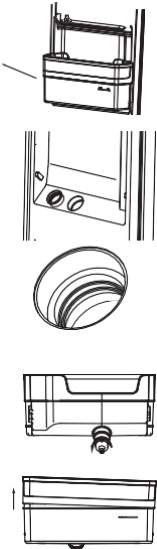

1. Κρατήστε και τις δύο πλευρές της δεξαμενής με τα χέρια σας και τραβήξτε ελαφρά το συγκρότημα δεξαμενής από την πόρτα προς την κατεύθυνση που υποδεικνύεται στην εικόνα. Σημείωση: Τα διαφανή μέρη από σιλικόνη της στεγανής βαλβίδας νερού ενδέχεται να βγουν εν τω μεταξύ κατά την αφαίρεση της δεξαμενής νερού. Εάν συμβεί αυτό, αφαιρέστε τα και τοποθετήστε τα ξανά σύμφωνα με τα παρακάτω βήματα.

1-1. Ευθυγραμμίστε το στεγανό τμήμα με την οπή στην πόρτα και τοποθετήστε το.

1-2. Η διαδικασία θα ολοκληρωθεί όταν το στεγανό τμήμα μπορεί να τοποθετηθεί στην οπή.

2. Περιστρέψτε αριστερόστροφα για να αφαιρέσετε το συγκρότημα βαλβίδας νερού από τη δεξαμενή νερού για καθαρίσμο.

3. Γυρίστε τη φλάντζα του καλύμματος της δεξαμενής νερού ελαφρώς προς τα πάνω και το κάλυμμα της δεξαμενής νερού μπορεί να διαχωριστεί από τη δεξαμενή νερού. Αφαιρέστε την άλλη πλευρά με την ίδια μέθοδο. Η δεξαμενή και το κάλυμμα της μπορούν να καθαριστούν μετά την αποσυναρμολόγηση.

4. Τοποθετήστε τη βαλβίδα νερού περιστρέφοντάς την δεξιόστροφα μετά το καθαρίσμο. Για να τοποθετήσετε το κάλυμμα της δεξαμενής, τοποθετήστε πρώτα τη μία πλευρά (μην την πιέσετε μέχρι τέρμα) και, στη συνέχεια, τοποθετήστε την άλλη πλευρά. Πιέστε σταθερά τις άκρες του καλύμματος της δεξαμενής για να μπει στη δεξαμενή. Τοποθετήστε ξανά ολόκληρο το συγκρότημα δεξαμενής νερού με κλίση 45 μοίρες στην πόρτα. Πιέστε την εξωτερική άκρη της δεξαμενής νερού ελαφρώς προς τα κάτω για να μπει στην πόρτα.

Γέμισμα της δεξαμενής με καθαρό πόσιμο νερό

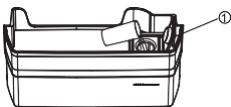

Ανοίξτε το κάλυμμα εισόδου της δεξαμενής νερού ①. Γεμίστε αργά τη δεξαμενή με καθαρό πόσιμο νερό μέχρι τη μέγιστη γραμμή πλήρωσης που φέρει την ένδειξη «2L». Στη συνέχεια, κλείστε το κάλυμμα εισόδου ①. Για να μην χυθεί νερό, χρησιμοποιήστε δοχείο με στενό στόμιο για να γεμίσετε με νερό.

* Μόνο άμεσα πόσιμο νερό ή μεταλλικό νερό μπορεί να αποθηκευτεί στη δεξαμενή νερού.

Πριν από τη χρήση

Αυτό το ψυγείο δεν προορίζεται να χρησιμοποιηθεί ως εντοιχισμένη συσκευή.

Αφαιρέστε όλη τη συσκευασία, συμπεριλαμβανομένου του φελιζόλ στο κάτω μέρος της συσκευής και των ταινιών που στερεώνουν τα ράφια και τις θήκες πόρτας στο εσωτερικό.

Τοποθετήστε το ψυγείο στη σωστή θέση και ρυθμίστε τα πόδια για να ευθυγραμμιστεί. Συνιστάται να σκουπίσετε τη συσκευή με πανί και ζεστή σαπουνάδα και να τη στεγνώσετε καλά πριν από τη χρήση.

Τοποθετήστε το ψυγείο και ρυθμίστε το σε επίπεδη θέση, καθαρίστε το, αφήστε το σε αδράνεια για 4-6 ώρες και, στη συνέχεια, ενεργοποιήστε το. Έτσι, το λάδι από τον συμπιεστή θα έχει κατακαθίσει σωστά και η συσκευή θα λειτουργεί κανονικά.

Λειτουργία

Έναρξη

Συνδέστε το καλώδιο ρεύματος και ανοίξτε τον διακόπτη ρεύματος.

Κατά την εκκίνηση για πρώτη φορά, η οθόνη θα εμφανίσει τις αντίστοιχες καθορισμένες τιμές θερμοκρασίας (η θερμοκρασία του θαλάμου συντήρησης έχει ρυθμιστεί στους 5° C και η θερμοκρασία της κατάψυξης έχει ρυθμιστεί στους -18° C).

Η προεπιλεγμένη λειτουργία είναι η εξοικονόμηση ενέργειας κατά την έναρξη: Η οθόνη εμφανίζεται για 20 δευτερόλεπτα και στη συνέχεια σβήνει. Αυτή η λειτουργία εξοικονομεί ενέργεια και παρατείνει τη διάρκεια ζωής της λάμπας LED.

Πίνακας ελέγχου

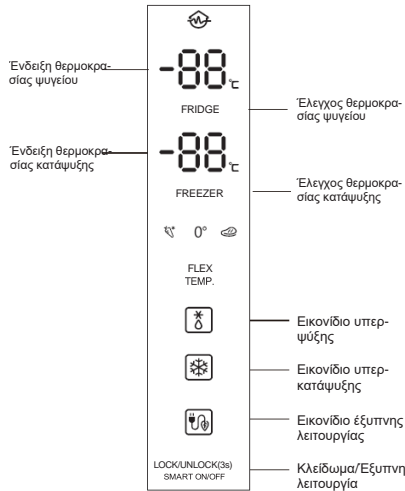

Επιλογή τρόπου λειτουργίας

Κάθε πάτημα του κουμπιού «Κλειδωμα/Εξυπνη λειτουργία» αλλάζει τον τρόπο λειτουργίας.

Έξυπνη λειτουργία: Το ψυγείο θα λειτουργεί στους 5° C ενώ η κατάψυξη θα λειτουργεί στους 18° C και το συρτάρι ευέλικτης θερμοκρασίας θα λειτουργεί στους 0° C. Θα ανάψει η ένδειξη «0°».

Λειτουργία υπερ-κατάψυξης: Όταν επιλεγεί αυτή η λειτουργία, ο συμπιεστής θα λειτουργεί συνεχώς για να παγώσει τα τρόφιμα γρηγορότερα και να τα διατηρήσει φρέσκα. Η λειτουργία ταχείας ψύξης θα απενεργοποιηθεί αυτόματα είτε μετά από 24 ώρες λειτουργίας είτε όταν η κατάψυξη φτάσει τους -28° C. Τότε, το εικονίδιο ταχείας ψύξης θα απενεργοποιηθεί και η κατάψυξη θα συνεχίσει να λειτουργεί στην κανονική καθορισμένη θερμοκρασία.

Λειτουργία υπερ-ψύξης: Όταν επιλεγεί αυτή η λειτουργία, ο θάλαμος συντήρησης φτάνει στην καθορισμένη θερμοκρασία στο συντομότερο χρονικό διάστημα, προκειμένου να διατηρηθούν τα τρόφιμα όσο το δυνατόν πιο φρέσκα. Με αυτόν τον τρόπο λειτουργίας, η καθορισμένη θερμοκρασία του θαλάμου συντήρησης κλειδώνει στους 2° C. Το πρόγραμμα εκτελείται το πολύ για 150 λεπτά και στη συνέχεια εξέρχεται αυτόματα από τη λειτουργία, το εικονίδιο υπερ-ψύξης σβήνει, που σημαίνει ότι η λειτουργία απενεργοποιήθηκε, και η καθορισμένη θερμοκρασία επιστρέφει εκεί που ήταν πριν.

Λειτουργία

Ρυθμίσεις θαλάμου κατάψυξης

Η προεπιλεγμένη θερμοκρασία της κατάψυξης είναι -18°C . Για να αλλάξετε τη θερμοκρασία, πατήστε το κουμπί «FREEZER» (ΚΑΤΑΨΥΞΗ) για να περιηγηθείτε στις καθορισμένες θερμοκρασίες.



FREEZER



-18→-19→-20→-21→-22→-23→-15→-16→-17→-18

ΠΡΟΣΟΧΗ: Μην τοποθετείτε φρέσκα τρόφιμα απευθείας πάνω στα κατεψυγμένα τρόφιμα.

Η προεπιλεγμένη θερμοκρασία του ψυγείου είναι 5°C . Για να αλλάξετε τη θερμοκρασία, πατήστε το κουμπί «FRIDGE» (ΨΥΓΕΙΟ) για να περιηγηθείτε στις καθορισμένες θερμοκρασίες.

Ρυθμίσεις θαλάμου συντήρησης



FRIDGE



05→04→03→02→08→07→06→05

Ρύθμιση ευέλικτης θερμοκρασίας

Αυτό το προϊόν διαθέτει ένα συρτάρι ευέλικτης θερμοκρασίας.

FLEX
TEMP.



0° Λειτουργία διατήρησης φρέσκων: Το συρτάρι ευέλικτης θερμοκρασίας θα λειτουργεί στους 0°C .

Λειτουργία ψύξης: Το συρτάρι ευέλικτης θερμοκρασίας θα λειτουργεί στους -4°C .

Πράσινη λειτουργία: Το συρτάρι ευέλικτης θερμοκρασίας θα λειτουργεί στους 4°C .

Κλειδωμα/Εξυπνη λειτουργία



LOCK/UNLOCK
(3 δευτ.)
SMART ON/OFF

Πατήστε αυτό το κουμπί για να ρυθμίσετε τη λειτουργία για το συρτάρι ευέλικτης θερμοκρασίας:

0° * → → 0°

Πατήστε αυτό το κουμπί για 3 δευτερόλεπτα για να ξεκλειδώσετε/κλειδώσετε την έξυπνη λειτουργία.

Ειδοποίηση ανοιχτής πόρτας

Όταν η πόρτα του ψυγείου παραμένει ανοιχτή για περισσότερο από 1 λεπτό, ο βομβητής θα σας ειδοποιήσει για να σας υπενθυμίσει να κλείσετε την πόρτα.

Αφού κλείσει η πόρτα, ο ήχος ειδοποίησης θα σταματήσει αυτόματα.

Ενεργοποίηση/Απενεργοποίηση θαλάμου συντήρησης

Πατήστε παρατεταμένα το κουμπί «FREEZE» (ΨΥΓΕΙΟ) για 10 δευτερόλεπτα για να ενεργοποιήσετε/απενεργοποιήσετε τον θάλαμο συντήρησης. Όταν ο θάλαμος συντήρησης είναι απενεργοποιημένος, η ψηφιακή σθόνη θερμοκρασίας ψυγείου θα είναι σβηστή. Όταν είναι απενεργοποιημένος ο θάλαμος συντήρησης του ψυγείου, πατήστε παρατεταμένα το κουμπί «FREEZE» (ΨΥΓΕΙΟ) για 10 δευτερόλεπτα για να επανεκκινήσετε τη λειτουργία του ψυγείου.

Λειτουργία

Θάλαμος συντήρησης

Ο θάλαμος συντήρησης του ψυγείου πρέπει να χρησιμοποιείται κυρίως για την αποθήκευση τροφίμων που θα καταναλωθούν σε σύντομο χρονικό διάστημα.

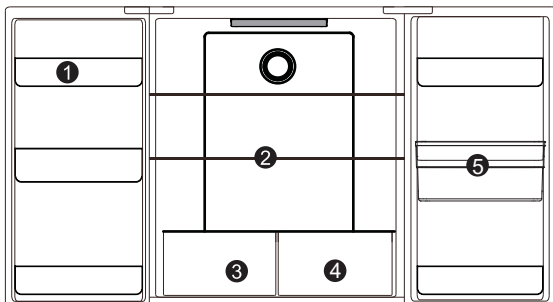

- 1 Θήκη πόρτας ψυγείου
- 2 Γυάλινα ράφια ψυγείου
- 3 Συρτάρι φρούτων/λαχανικών
- 4 Συρτάρι ευέλικτης θερμοκρασίας
- 5 Ψύκτης νερού(*)

Θάλαμος κατάψυξης

Ο θάλαμος κατάψυξης χρησιμοποιείται για την κατάψυξη τροφίμων, την αποθήκευση βαθιά κατεψυγμένων τροφίμων και για να φτιάχνει παγάκια. Μπορεί να διατηρήσει τα τρόφιμα για μεγάλο χρονικό διάστημα.

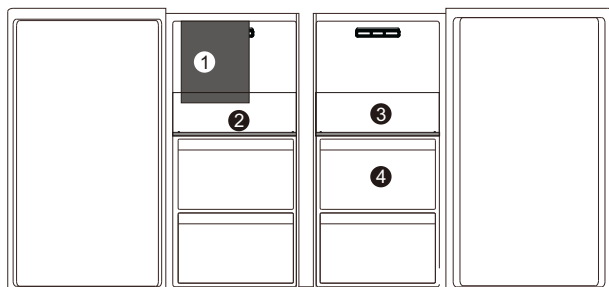

- 1 Θήκη παρασκευής παγακιών
- 2 Συρτάρι αποθήκευσης για παγάκια
- 3 Μικρό συρτάρι κατάψυξης
- 4 Συρτάρι κατάψυξης



ΠΡΟΣΟΧΗ

Τα τρόφιμα, ειδικά τα λιπαρά, δεν πρέπει να έρχονται σε επαφή με την εσωτερική επένδυση. Αν το εσωτερικό λερωθεί με λεκέδες από λάδι ή λιπαρά τρόφιμα, πρέπει να καθαρίζεται αμέσως για να αποφευχθεί η επαφή με την επένδυση που μπορεί να οδηγήσει σε διάβρωση και ρωγμές.

- Οι θάλαμοι κατεψυγμένων τροφίμων δύο αστέρων (**), είναι κατάλληλα για την αποθήκευση προκατεψυγμένων τροφίμων, την αποθήκευση ή την παρασκευή παγωτού και παγακιών.
- Οι θάλαμοι ενός αστεριού (*), δύο αστέρων (**), και τριών αστέρων (***) δεν είναι κατάλληλοι για την κατάψυξη φρέσκων τροφίμων.
- Αν το ψυγείο πρόκειται να παραμείνει κενό για μεγάλα χρονικά διαστήματα, σβήστε το, ξεπαγώστε το, καθαρίστε το, στεγνώστε το και αφήστε την πόρτα ανοιχτή για να αποτρέψετε την ανάπτυξη μούχλας στο εσωτερικό.

(*) Μπορεί να διαφέρουν στο πραγματικό προϊόν.

Λειτουργία

Οδηγίες αποθήκευσης τροφίμων



ΠΡΟΣΟΧΗ

- Όταν αποθηκεύετε τρόφιμα κατάψυξης, τοποθετήστε τα στο εσωτερικό του θαλάμου κατάψυξης, εκτός από τη σχάρα για μπουκάλια.
- Μην βάζετε εμφιαλωμένα ή κονσερβοποιημένα τρόφιμα στον θάλαμο κατάψυξης για να αποτρέψετε το ράγιγμα από τον παγετό. Πριν βάλετε τα ζεστά τρόφιμα στο ψυγείο, κρύώστε τα πρώτα σε θερμοκρασία δωματίου. Διαφορετικά, θα αυξήσουν την κατανάλωση ενέργειας.
- Σημειώστε την ημερομηνία κατάψυξης στη σακούλα συσκευασίας ανάλογα με τις διαφορετικές χρονικές περιόδους αποθήκευσης των τροφίμων, έτσι ώστε τα τρόφιμα να μην υπερβαίνουν το χρονικό όριο.
- Χωρίστε τα τρόφιμα σε σωστά κομμάτια και συσκευάστε τα χωριστά, τα οποία είναι εύκολο να παγώσουν καλά και δεν θα παγώσουν μαζί.
- Τα υλικά συσκευασίας πρέπει να είναι άσμο, αεροστεγές, υδατοστεγές και χωρίς ρύπανση, έτσι ώστε τα συσκευασμένα τρόφιμα να μην είναι εύκολο να λερωθούν από άλλη οσμή, χωρίς μείωση της ποιότητας.
- Μην βάζετε πολλά φρέσκα τρόφιμα στον θάλαμο κατάψυξης μία φορά, κατά προτίμηση όχι μεγαλύτερη από την τιμή ικανότητας κατάψυξης του ψυγείου.
- Τα λιωμένα τρόφιμα δεν μπορούν να καταψυχθούν ξανά, εκτός και αν γίνουν πίατα. Διαφορετικά, η ποιότητα των υπηρεσιών τους θα επηρεαστεί.
- Γυάλινες φιάλες ή γυάλινα δοχεία δεν πρέπει να τοποθετούνται στον θάλαμο κατάψυξης ή στην έξοδο αέρα του αγωγού του θαλάμου ψύξης. Διαφορετικά, μπορεί να εκραγούν.
- Τα τρόφιμα δεν μπορούν να εμποδίσουν την έξοδο αέρα. Διαφορετικά, θα προκληθεί μη φυσιολογική κυκλοφορία του αέρα.

Αποθήκευση τροφίμων

Η συσκευή σας έχει αξεσουάρ όπως η "Εικόνα δομής", με αυτήν την οδηγία εξαρτημάτων μπορείτε να έχετε τον σωστό τρόπο αποθήκευσης των τροφίμων σας. Τα γυάλινα ράφια και το ράφι λαχανικών μπορούν να αφαιρεθούν για να αποθηκεύσετε τα τρόφιμα, εάν χρειάζεται.

Σημείωση: Τα τρόφιμα δεν επιτρέπεται να αγγίζουν απευθείας όλες τις επιφάνειες στο εσωτερικό της συσκευής. Πρέπει να τυλιχτεί χωριστά σε φύλλο αλουμινίου ή σε φύλλο σελοφάν ή σε αεροστεγή πλαστικά κουτιά.

Προφυλάξεις για εσωτερικό και εξωτερικό καθαρισμό του ψυγείου.

Πριν από τον καθαρισμό, να απενεργοποιείτε πάντα το διακόπτη τροφοδοσίας, να αποσυνδέετε το φως ρεύματος.

Κατά τη διάρκεια του καθαρισμού, βεβαιωθείτε ότι δεν θα εισέλθει νερό στο διακόπτη, στον πίνακα ελέγχου, στο φωτιστικό πόρτας και στο επάνω κιβώτιο ελέγχου.

Αφαιρέστε τη βρωμιά από το εξωτερικό του ψυγείου με ήπιο καθαριστικό, στη συνέχεια σκουπίστε με καθαρό μαλακό πανί και αφήστε το ψυγείο να στεγνώσει φυσικά.

Όταν καθαρίζετε τη λωρίδα στεγανοποίησης της πόρτας, χρησιμοποιείτε πάντα καθαρό νερό, σκουπίστε με στεγνό πανί και αφήνετε να στεγνώσει φυσικά. Βρέξτε μαλακό πανί με ζεστό νερό ή ουδέτερο καθαριστικό για να σκουπίσετε το σώμα του ψυγείου εκτός από τη λωρίδα στεγανοποίησης της πόρτας.

Απαγορεύεται η απευθείας έκπλυση του ψυγείου με νερό, κάτι που θα επηρεάσει τις ιδιότητες ηλεκτρικής μόνωσης κ.λπ.

Απαγορεύεται ο καθαρισμός του ψυγείου με μεταλλικούς καθαριστήρες, βούρτσες για σκεύη, λειαντικά καθαριστικά, ισχυρά αλκαλικά απορρυπαντικά ή εύφλεκτα ή τοξικά υγρά καθαρισμού.

Γαλακτοκομικά και αυγά.

Τα περισσότερα προσυσκευασμένα γαλακτοκομικά τρόφιμα έχουν σφραγισμένη τη συνιστώμενη «χρήση μέχρι/καλύτερη πριν/καλύτερη ημερομηνία/ημερομηνία». Αποθηκεύστε τα στο ψυγείο και χρησιμοποιήστε τα εντός του συνιστώμενου χρόνου.

Λειτουργία

Αποθήκευση τροφίμων

Το βούτυρο μπορεί να "πάρει μυρωδιά" από τρόφιμα με έντονη οσμή, επομένως είναι καλύτερο να φυλάσσεται σε σφραγισμένο δοχείο.

Τα αυγά πρέπει να φυλάσσονται στο διαμέρισμα του ψυγείου.

Κόκκινο κρέας

Τοποθετήστε το φρέσκο κόκκινο κρέας σε ένα πιάτο και καλύψτε χαλαρά με κερωμένο χαρτί, πλαστική μεμβράνη ή αλουμινόχαρτο.

Αποθηκεύστε το μαγειρεμένο και ωμό κρέας σε ξεχωριστά πιάτα. Αυτό θα αποτρέψει τυχόν χυμό που χάνεται από το ωμό κρέας να μολύνει το μαγειρεμένο προϊόν.

Πουλερικά

Τα φρέσκα ολόκληρα πουλερικά πρέπει να ξεπλένονται εσωτερικά και εξωτερικά με κρύο τρεχούμενο νερό, να στεγνώνουν και να τοποθετούνται σε ένα πιάτο. Καλύψτε χαλαρά με πλαστική μεμβράνη ή αλουμινόχαρτο.

Τα κομμάτια πουλερικών πρέπει επίσης να αποθηκεύονται με αυτόν τον τρόπο. Ολόκληρα τα πουλερικά δεν πρέπει ποτέ να γεμίζονται μέχρι λίγο πριν το μαγείρεμα, διαφορετικά μπορεί να προκληθεί τροφική δηλητηρίαση.

Ψάρια και θαλασσινά

Ολόκληρα ψάρια και φιλέτα πρέπει να χρησιμοποιούνται την ημέρα της αγοράς. Μέχρι να χρειαστεί, βάλτε το στο ψυγείο σε ένα πιάτο καλυμμένο χαλαρά με πλαστική μεμβράνη, κερωμένο χαρτί ή αλουμινόχαρτο. Εάν αποθηκεύσετε

όλη τη νύχτα ή περισσότερο, προσέξτε ιδιαίτερα να επιλέξετε πολύ φρέσκο ψάρι.

Ολόκληρα τα ψάρια πρέπει να ξεπλένονται με κρύο νερό για να αφαιρέσετε τα χαλαρά λέπια και τη βρωμιά και στη συνέχεια να στεγνώσουν με χαρτί κουζίνας. Τοποθετήστε ολόκληρα ψάρια ή φιλέτα σε μια σφραγισμένη πλαστική σακούλα.

Διατηρείτε τα οστρακοειδή πάντα παγωμένα. Χρήση εντός 1-2 ημερών.

Προμαγειρεμένα φαγητά και περισσεύματα προηγούμενων ημερών.

Αυτά πρέπει να φυλάσσονται σε κατάλληλα σκεπασμένα δοχεία, έτσι ώστε να μην στεγνώνουν τα τρόφιμα.

Διατηρήστε μόνο 1-2 ημέρες.

Ζεσταίνετε ξανά τα ερυσσεύματα μόνο μία φορά και μέχρι του σημείου βρασμού.

Δοχείο λαχανικών

Το δοχείο λαχανικών είναι η βέλτιστη θέση αποθήκευσης για φρέσκα φρούτα και λαχανικά.

Φροντίστε να μην αποθηκεύετε τα ακόλουθα σε θερμοκρασίες κάτω των 6°C για μεγάλες χρονικές περιόδους:

Εσπεριδοειδή, πεπόνια, ανανάς, παπάγια, κουρέτα, φρούτο του πάθους, αγγούρι, πιπεριές, ντομάτες.

Σε χαμηλές θερμοκρασίες θα συμβούν ανεπιθύμητες αλλαγές, όπως μαλάκωμα της σάρκας, μαύρισμα και/ή επιταχυνόμενη αποσύνθεση.

Μην βάζετε στο ψυγείο τα αβοκάντο (μέχρι να ωριμάσουν), τις μπανάνες και τα μάνγκο.

ΤΡΟΦΙΜΟ	ΤΟΠΟΘΕΣΙΑ (ΘΑΛΑΜΟΣ ΣΥΝΤΗΡΗΣΗΣ)
Βούτυρο, τυρί	Επάνω ράφι πόρτας
Αυγά	Ράφι πόρτας
Φρούτα, λαχανικά, σαλάτες	Συρτάρι φρούτων & λαχανικών
Κρέας, λουκάνικα, τυρί, γάλα	Στο κάλυμμα του συρταριού φρούτων
Γαλακτοκομικά, κονσερβοποιημένα	Επάνω ράφι ή ράφι πόρτας
Ποτά, αναψυκτικά	Ράφι πόρτας
ΤΡΟΦΙΜΟ	ΤΟΠΟΘΕΣΙΑ (ΘΑΛΑΜΟΣ ΚΑΤΑΨΥΞΗΣ)
Μικρά κατεψυγμένα τρόφιμα	Ράφι πόρτας
Συσκευασμένα κατεψυγμένα τρόφιμα	Συρτάρι κατάψυξης
Ψάρι, κρέας, παγωτό	Χαμηλό ράφι ή συρτάρι

Λειτουργία

Αποθήκευση τροφίμων

Σημείωση: Τα τρόφιμα δεν επιτρέπεται να αγγίζουν απευθείας όλες τις επιφάνειες στο εσωτερικό της συσκευής. Πρέπει να τυλιγόνται χωριστά σε φύλλο αλουμινίου ή σε φύλλο σελοφάν ή σε αεροστεγή πλαστικά κουτιά.

Κατάψυξη κι αποθήκευση τροφίμων στον θάλαμο κατάψυξης

- Για αποθήκευση βαθιά κατεψυγμένων τροφίμων.
- Για δημιουργία παγοκύβων
- Για κατάψυξη τροφίμων

Σημείωση: Βεβαιωθείτε ότι η πόρτα της κατάψυξης έχει κλείσει εντελώς

Αγοράζοντας κατεψυγμένα τρόφιμα

- Η συσκευασία δεν πρέπει να είναι κατεστραμμένη.
- Καταναλώστε τα πριν την αναγραφόμενη ημερομηνία λήξης.
- Εάν είναι δυνατόν, μ επαφέρετε τα βαθιά κατεψυγμένα τρόφιμα σε ειδική σακούλα με μόνωση και τοποθετήστε τα απευθείας στον θάλαμο κατάψυξης.

Αποθηκεύοντας κατεψυγμένα τρόφιμα

Αποθηκεύστε στους -18°C ή σε χαμηλότερη θερμοκρασία. Αποφύγετε να ανοίγετε άσκοπα την πόρτα του θαλάμου κατάψυξης.

Κατάψυξη φρέσκων τροφίμων

Καταψύξτε μόνο φρέσκα και άθικτα τρόφιμα.

Για να διατηρηθεί η καλύτερη δυνατή θρεπτική αξία, γεύση και χρώμα, τα λαχανικά θα πρέπει να ζεματίζονται πριν από την κατάψυξη. Οι μελιτζάνες, οι πιπεριές, τα κολοκυθάκια και τα σπαράγγια δεν χρειάζονται ζεμάτισμα.

- Τα ακόλουθα τρόφιμα είναι κατάλληλα για κατάψυξη:

Κέικ και αρτοσκευάσματα, ψάρια και θαλασσινά, κρέας, κυνήγι, πουλερικά, λαχανικά, φρούτα, βότανα, αυγά χωρίς τσόφλι, γαλακτοκομικά προϊόντα όπως τυρί και βούτυρο, έτοιμα γεύματα και περισεύματα όπως σουπές, μαγειρευτά, μαγειρεμένο κρέας και ψάρι, πιάτα με πατάτες, σουφλέ και επιδόρπια.

- Τα ακόλουθα τρόφιμα δεν είναι κατάλληλα για κατάψυξη:

Τύποι λαχανικών, που συνήθως καταναλώνονται ωμά, όπως μαρούλι ή ραπανάκια, αυγά με κέλυφος, σταφύλια, ολόκληρα μήλα, αχλάδια και ροδάκια, βραστά αυγά, γιαούρτι, ξινόγαλα, κρέμα γάλακτος και μαγιονέζα.

Συνιστώμενοι χρόνοι αποθήκευσης κατεψυγμένων τροφίμων στον θάλαμο κατάψυξης.

Οι χρόνοι αυτοί ποικίλλουν ανάλογα με το είδος του φαγητού. Το φαγητό που καταψύχετε μπορεί να συντηρηθεί από 1 έως 12 μήνες (ελάχιστο στους -18°C).

ΤΡΟΦΙΜΟ	Χρόνος αποθήκευσης
Μπέικον, μαγειρευτά, γάλα	1 μήνας
Ψωμί, παγωτό, λουκάνικα, πίτες, έτοιμα οστρακοειδή, λιπαρά ψάρια	2 μήνες
Μη λιπαρά ψάρια, οστρακοειδή, πίτσα και μάφιν	3 μήνες
Ζαμπόν, κέικ, μπισκότα, μοσχарίσια και αρνίσια παιδάκια, κομμάτια πουλερικών	4 μήνες
Βούτυρο, λαχανικά (ζεματισμένα), αυγά ολόκληρα και κρόκοι, μαγειρεμένο κρέας, κιμάς (ωμό), χοιρινό (ωμό)	6 μήνες
Φρούτα (ξηρά ή σε σιρόπι), ασπράδια αυγών, βοδινό κρέας (ωμό), ολόκληρο κοτόπουλο, αρνί (ωμό), κέικ φρούτων	12 μήνες

Συντήρηση

Απόψυξη

Αυτή η συσκευή διαθέτει λειτουργία αυτόματης απόψυξης, χωρίς χειροκίνητη λειτουργία.

Καθαρισμός

Προφυλάξεις για εσωτερικό και εξωτερικό καθαρισμό του ψυγείου:

- Πριν από τον καθαρισμό, να απενεργοποιείτε πάντα το διακόπτη λειτουργίας, να αποσυνδέετε το φις από την πρίζα.
- Κατά τον καθαρισμό, βεβαιωθείτε ότι δεν θα μπει νερό στο διακόπτη, στον πίνακα ελέγχου, στο φωτιστικό πόρτας και στο επάνω κιβώτιο ελέγχου.
- Αφαιρέστε τη βρωμιά από το εξωτερικό του ψυγείου με ήπιο καθαριστικό, στη συνέχεια σκουπίστε με καθαρό μαλακό πανί και αφήστε το ψυγείο να στεγνώσει φυσικά.
- Όταν καθαρίζετε τη λωρίδα στεγανοποίησης της πόρτας, χρησιμοποιείτε πάντα καθαρό νερό, σκουπίζετε με στεγνό πανί και αφήνετε να στεγνώσει φυσικά. Βρέξτε μαλακό πανί με ζεστό νερό ή ουδέτερο καθαριστικό για να σκουπίσετε το σώμα του ψυγείου εκτός από τη λωρίδα στεγανοποίησης της πόρτας.
- Απαγορεύεται η απευθείας έκπλυση του ψυγείου με νερό, κάτι που θα επηρεάσει τις ιδιότητες ηλεκτρικής μόνωσης κ.λπ.
- Απαγορεύεται ο καθαρισμός του ψυγείου με μεταλλικούς υαλοκαθαριστήρες, βούρτσες για σκεύη, χονδροειδή λειαντικά καθαριστικά, ισχυρά αλκαλικά απορρυπαντικά ή εύφλεκτα ή τοξικά υγρά καθαρισμού.

Μετά τον καθαρισμό, συνδέστε το φις τροφοδοσίας του ψυγείου στην πρίζα.

Γενικές Πληροφορίες

Σ ε διακοπές

- Όταν θέλετε να φύγετε για διακοπές, καλύτερα να κάνετε το ψυγείο να λειτουργεί συνεχώς και να αφήνετε τρόφιμα που μπορούν να αποθηκευτούν για μικρό χρονικό διάστημα. Εάν θέλετε να σταματήσετε το ψυγείο, αφαιρέστε όλα τα τρόφιμα, αποσυνδέστε το φις από την πρίζα, καθαρίστε πλήρως το εσωτερικό του ψυγείου και ανοίξτε την πόρτα για να αποφύγετε την παραγωγή μη φυσιολογικών οσμών.

Σ ε διακοπή ρεύματος

- Γενικά, η βραχυπρόθεσμη διακοπή ρεύματος δεν θα επηρεάσει έντονα τη θερμοκρασία του ψυγείου. Ωστόσο, εάν η διακοπή ρεύματος διαρκεί για μεγάλο χρονικό διάστημα, θα πρέπει να μειώσετε τη συχνότητα ανοίγματος του ψυγείου και να μην βάζετε φρέσκα τρόφιμα στο ψυγείο (αποτρέψτε με αυτόν τον τρόπο την επιτάχυνση αύξησης της θερμοκρασίας του ψυγείου).
- Εάν γνωρίζετε ότι επέρχεται διακοπή ρεύματος, μπορείτε να ενεργοποιήσετε τη λειτουργία "Super Freezer" εκ των προτέρων για να διατηρήσετε τη θερμοκρασία του ψυγείου στη χαμηλότερη τιμή.

Τ ΕΡΜΑΤΙΣΜΟΣ ΛΕΙΤΟΥΡΓΙΑΣ

- Γενικά, δεν προτείνεται η διακοπή του ψυγείου ή η απενεργοποίηση του διακόπτη λειτουργίας. Διαφορετικά, μπορεί να επηρεαστεί η διάρκεια ζωής του ψυγείου.

Εάν η θερμοκρασία περιβάλλοντος είναι πολύ χαμηλή κατά τη διάρκεια της απενεργοποίησης, το υπολοιπόμενο νερό στο σύστημα νερού μπορεί να παγώσει. Σε αυτήν την περίπτωση, επικοινωνήστε με τεχνικούς για να έρθουν για άδειασμα του ψυγείου.

Συμβουλές εξοικονόμησης ενέργειας

- Φροντίστε να διατηρείτε το ψυγείο μακριά από πηγές θερμότητας και άμεσο ηλιακό φως.
- Πριν αποθηκεύσετε τα ζεστά τρόφιμα, ψύξτε τα σε θερμοκρασία δωματίου και μετά βάλτε τα στο ψυγείο.
- Κλείστε έγκαιρα την πόρτα, μειώστε τη συχνότητα ανοίγματος και μειώστε το χρόνο ανοίγματος.
- Όταν ξεπαγώνετε κατεψυγμένα τρόφιμα, μπορείτε να τα τοποθετήσετε στον θάλαμο ψύξης, ο οποίος θα βοηθήσει στην ψύξη του θαλάμου ψύξης.
- Βεβαιωθείτε ότι ο αισθητήρας θερμοκρασίας δεν καλύπτεται ή φράσσεται από τρόφιμα και κρατάτε τη σωστή απόσταση από τα τρόφιμα.

Συντήρηση

Φυσιολογικά φαινόμενα

Αστοχία κουμπιού

Ελέγξτε τον πίνακα ελέγχου εάν το ψυγείο βρίσκεται σε λειτουργία κλειδώματος. Όταν βρίσκεται σε λειτουργία κλειδώματος, όλα τα κουμπιά δεν μπορούν να λειτουργήσουν.

Χαμηλή τάση, ο συμπιεστής δεν μπορεί να ξεκινήσει

Θα πρέπει να αγοράσετε σταθεροποιητή ισχύος άνω των 1000 W όταν είναι η περιοχή εγκατάστασης της συσκευής έχει διακυμάνσεις τάσης, για την καλύτερη προστασία του ψυγείου σας.

Αργή εκκίνηση

Όταν η θερμοκρασία περιβάλλοντος είναι πολύ υψηλή, θα χρειαστεί αρκετός χρόνος για να τεθεί σε λειτουργία η συσκευή.

Οι μεσαίες δοκοί είναι ζεστές

Οι μεσαίες δοκοί ζεσταίνονται μετά από ένα χρονικό διάστημα λειτουργίας της συσκευής, αυτό είναι φυσιολογικό.

Σταγόνες δροσιάς

Όταν ο εξωτερικός αέρας ρέει στη δροσερή εσωτερική επιφάνεια του ψυγείου, μπορούν να σχηματιστούν σταγόνες δροσιάς. Εάν η υγρασία του χώρου εγκατάστασης είναι υψηλή ή κατά την περίοδο των βροχών, μπορεί να σχηματιστούν σταγόνες δροσιάς στην εξωτερική πλευρά του ψυγείου. Αυτό είναι ένα φυσικό φαινόμενο που συμβαίνει κατά τη διάρκεια του υγρού καιρού.

Σκουπίστε τις σταγόνες νερού με ένα στεγνό πανί.

Θόρυβος

Όταν θέτετε σε λειτουργία το ψυγείο για πρώτη φορά, το ψυγείο θα λειτουργεί σε υψηλή ταχύτητα για να κρυώσει γρήγορα και ο ήχος μπορεί να φαίνεται πιο δυνατός. Όταν η εσωτερική θερμοκρασία πέσει κάτω από ένα συγκεκριμένο επίπεδο, ο θόρυβος θα υποχωρήσει.

Όταν η λειτουργία του συμπιεστή ξεκινά ή τελειώνει, διάφορα εξαρτήματα διαστέλλονται/συστέλλονται ή διάφορες συσκευές ελέγχου που λειτουργούν ή αλλάζουν θερμοκρασία μέσα στο ψυγείο με συνέπεια να ακούτε τους ήχους, αυτοί είναι φυσιολογικοί ήχοι κατά την λειτουργία.

Ζεστός συμπιεστής

Όταν ο συμπιεστής δουλεύει η θερμοκρασία του εξωτερικά είναι πάνω από 80°C, παρακαλώ μην τον ακουμπήσετε καθώς θα σας προκαλέσει σοβαρό έγκαυμα.

Συνεχής λειτουργία συμπιεστή

Όταν η θερμοκρασία περιβάλλοντος είναι πολύ υψηλή ή βάλτε πάρα πολλά φρέσκα τρόφιμα στο ψυγείο, θα χρειαστεί πολύς χρόνος για να κρυώσει μέχρι να λειτουργήσει η συσκευή στη ρυθμισμένη θερμοκρασία.

Συντήρηση

Αντιμετώπιση προβλημάτων

Πριν καλέσετε για σέρβις, ελέγξτε αυτήν τη λίστα. Μπορεί να σας εξοικονομήσει χρόνο και έξοδα. Αυτή η λίστα περιλαμβάνει συνηθισμένα περιστατικά που δεν είναι αποτέλεσμα ελαττωματικής κατασκευής ή ελαττωματικών υλικών σε αυτήν τη συσκευή.

Πρόβλημα	Πιθανή αιτία	Διορθωτική κίνηση
Καμία ένδειξη στην οθόνη ενδείξεων.	Το φιλτράρισμα δεν έχει συνδεθεί στην πρίζα κανονικά	Ελέγξτε εάν υπάρχει διακοπή και τοποθετήστε το φιλτράρισμα στην πρίζα εκ νέου
Ήχος συναγερμού	Η πόρτα δεν έκλεισε εντελώς ή έμεινε ανοιχτή για πάνω από 1 λεπτό.	Κλείστε την πόρτα εντελώς
Ο συμπιεστής δεν λειτουργεί	Είναι σε διαδικασία ξεπαγωμάτος ή δεν έχει συνδεθεί η συσκευή στο ρεύμα σωστά.	Είναι φυσιολογικό για την διαδικασία ξεπαγωμάτος. Ελέγξτε την σύνδεση στο ρεύμα.
Ο συμπιεστής λειτουργεί συνεχόμενα	Το ψυγείο έχει πρόσφατα αποσυνδεθεί για κάποιο χρονικό διάστημα. Τοποθετήσατε πολλά νέα τρόφιμα ή πολύ ζεστά φαγητά Οι πόρτες ανοίγουν πολύ συχνά ή για αρκετή ώρα	Χρειάζονται μερικές ώρες για να κρυώσει τελείως το ψυγείο. Το ζεστό φαγητό θα κάνει το ψυγείο να λειτουργεί περισσότερο μέχρι να επιτευχθεί η επιθυμητή θερμοκρασία. Ο ζεστός αέρας που εισέρχεται στο ψυγείο κάνει το ψυγείο να λειτουργεί περισσότερο. Ανοίγετε την πόρτα λιγότερο συχνά.
Θόρυβος/δόνηση	Το δάπεδο δεν είναι επίπεδο Αντικείμενα τοποθετημένα επάνω στο ψυγείο μπορεί να δονούνται. Το ψυγείο ακουμπάει τοίχους ή ντουλάπια	Βεβαιωθείτε ότι το δάπεδο είναι επίπεδο και συμπαγές και μπορεί να στηρίξει επαρκώς το ψυγείο. Αφαιρέστε τα αντικείμενα. Μετακινήστε το ψυγείο έτσι ώστε να μην αγγίζει τον τοίχο ή τα ντουλάπια.

Κλιματική κλάση:

- Εκτεταμένη εύκρατη (SN): «αυτή η ψυκτική συσκευή προορίζεται για χρήση σε θερμοκρασίες περιβάλλοντος που κυμαίνονται από 10 °C έως 32 °C».
- ΤΕύκρατη (N): «αυτή η ψυκτική συσκευή προορίζεται για χρήση σε θερμοκρασίες περιβάλλοντος που κυμαίνονται από 16 °C έως 32 °C».
- Υποτροπική (ST): «αυτή η ψυκτική συσκευή προορίζεται για χρήση σε θερμοκρασίες περιβάλλοντος που κυμαίνονται από 16 °C έως 38 °C».
- Τροπική (T): «αυτή η ψυκτική συσκευή προορίζεται για χρήση σε θερμοκρασίες περιβάλλοντος που κυμαίνονται από 16 °C έως 43 °C».

Σημείωση: Για περισσότερες πληροφορίες δεδομένων, σαρώστε τον κωδικό QR στην ενεργειακή ετικέτα.

Για τα παρακάτω ανταλλακτικά μπορείτε να απευθυνθείτε στην αντιπροσωπεία

ΑΜΟΙΡΙΔΗΣ – ΣΑΒΒΙΔΗΣ Α.Ε.

1^{ης} Νοεμβρίου 87^Α

55535, Πυλαία Θεσσαλονίκη

Τηλ.: 2310944944

Περιγραφή ανταλλακτικού	Διάθεση σε	Ελάχιστη περίοδος διάθεσης του ανταλλακτικού
Θερμοστάτης	Επαγγελματίες επισκευαστές	Τουλάχιστον 7 χρόνια από τη διάθεση του τελευταίου τεμαχίου στην αγορά
Αισθητήρας θερμοκρασίας	Επαγγελματίες επισκευαστές	Τουλάχιστον 7 χρόνια από την τελευταία τοποθέτηση του προϊόντος στην αγορά
Πλακέτα τυπωμένου κυκλώματος	Επαγγελματίες επισκευαστές	Τουλάχιστον 7 χρόνια από την τελευταία τοποθέτηση του προϊόντος στην αγορά
Φωτεινές πηγές	Επαγγελματίες επισκευαστές	Τουλάχιστον 7 χρόνια από την τελευταία τοποθέτηση του προϊόντος στην αγορά
Χειρολαβές θυρών	Επαγγελματίες επισκευαστές και τελικοί χρήστες	Τουλάχιστον 7 χρόνια από την τελευταία τοποθέτηση του προϊόντος στην αγορά
Πγγλυμοί θυρών	Επαγγελματίες επισκευαστές και τελικοί γοπιστες	Τουλάχιστον 7 χρόνια από την τελευταία τοποθέτηση του προϊόντος στην αγορά
Ράφια	Επαγγελματίες επισκευαστές και τελικοί χρήστες	Τουλάχιστον 7 χρόνια από την τελευταία τοποθέτηση του προϊόντος στην αγορά
Καλάθια	Επαγγελματίες επισκευαστές και τελικοί χρήστες	Τουλάχιστον 7 χρόνια από την τελευταία τοποθέτηση του προϊόντος στην αγορά
Παρεμβύσματα θυρών	Επαγγελματίες επισκευαστές και τελικοί χρήστες	Τουλάχιστον 1 χρόνια από την τελευταία τοποθέτησής του προϊόντος στην αγορά

Αγαπητέ πελάτη,

Σε περίπτωση που χρειαστείτε τεχνική βοήθεια, ανατρέξτε στην κάρτα εγγύησης που συνοδεύει τη συσκευή σας, για περισσότερες πληροφορίες.

ΣΗΜΕΙΩΣΗ ΓΙΑ ΤΗΝ ΑΝΑΚΥΚΛΩΣΗ



Το προϊόν που αγοράσατε έχει σχεδιαστεί και κατασκευαστεί με υλικά υψηλών προδιαγραφών και εξαρτήματα που μπορούν να ανακυκλωθούν και να επεξεργαστούν. Το σύμβολο υποδεικνύει ότι οι ηλεκτρικές και ηλεκτρονικές συσκευές, στο τέλος της ζωής τους, θα πρέπει να μεταφέρονται σε ειδικούς χώρους απορριμμάτων, ξεχωριστά από τα σκουπίδια του σπιτιού σας. Παρακαλούμε, ρωτήστε τον τοπικό σας δήμο για τον χώρο απόρριψης ηλεκτρικών και ηλεκτρονικών συσκευών ή για τοποθεσία απόρριψης συσκευών προς ανακύκλωση. Στις χώρες της Ευρωπαϊκής Ένωσης, υπάρχουν σημεία συγκέντρωσης χρησιμοποιημένων ηλεκτρικών και ηλεκτρονικών συσκευών.

Παρακαλούμε, βοηθήστε μας να προστατέψουμε το περιβάλλον που ζούμε!

ΔΗΛΩΣΗ ΣΥΜΜΟΡΦΩΣΗΣ

Με την παρούσα, δηλώνουμε ότι η παρούσα συσκευή συμμορφώνεται προς τις ουσιαστικές απαιτήσεις και τις λοιπές διατάξεις των παρακάτω οδηγιών:

EMC-Directive: 14/30/EU

Low Voltage Directive: 14 / 35 / EU

ErP Directive 09/125 /EC

CE Marking: 93/68/EEC

RoHS Directive: 11 / 65 / EU Delegated Directive (EU) 15/863

Αντίγραφο της Δήλωσης Συμμόρφωσης υπάρχει στο www.morris.gr



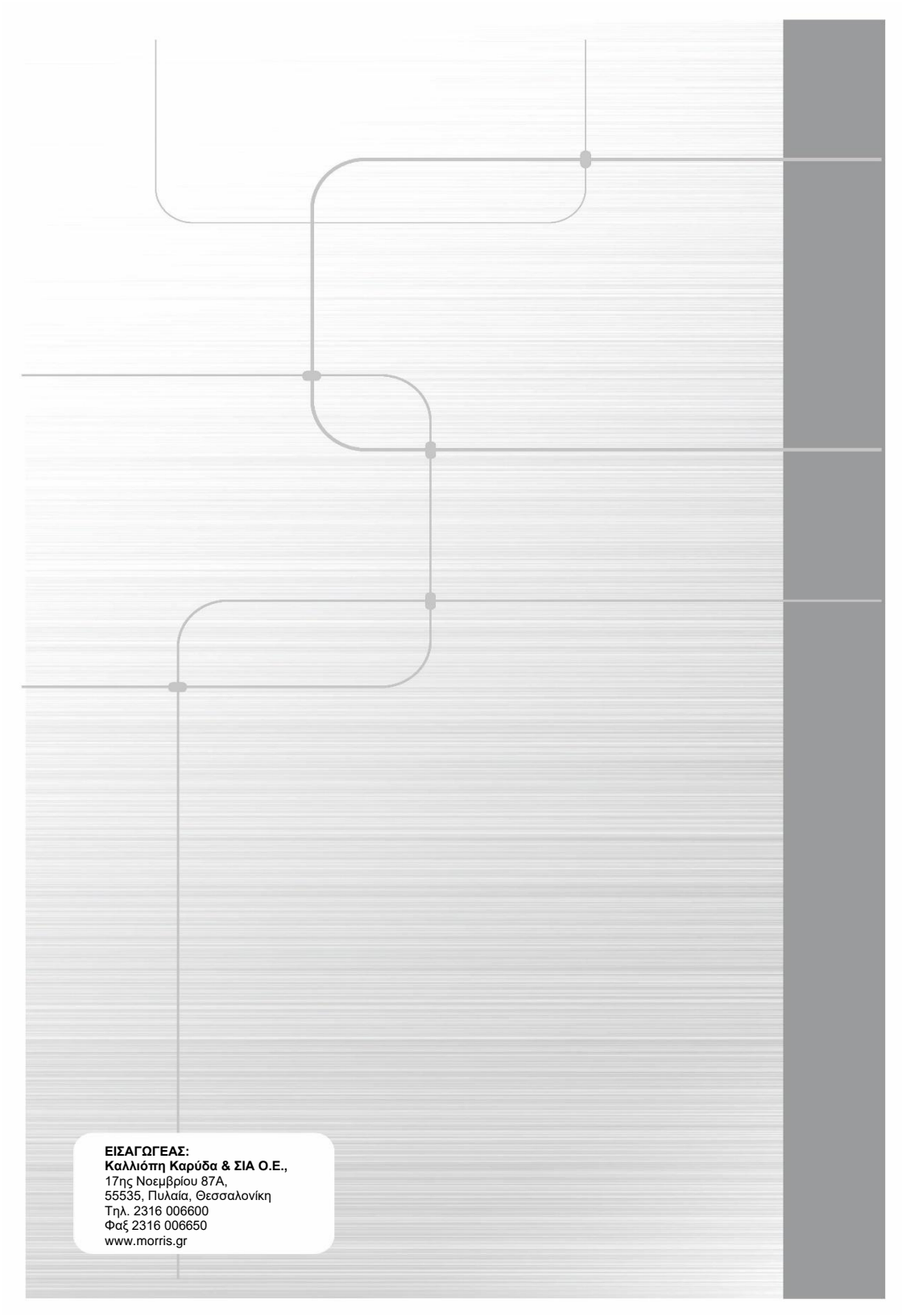

ΕΙΣΑΓΩΓΕΑΣ:
Καλλιόπη Καρύδα & ΣΙΑ Ο.Ε.,
17ης Νοεμβρίου 87Α,
55535, Πυλαία, Θεσσαλονίκη
Τηλ. 2316 006600
Φαξ 2316 006650
www.morris.gr