

Rohinson[®]

INNOVATE FOR LIFE



Σας ευχαριστούμε που αγοράσατε μια φορητή σκούπα
Rohinson με ψηφιακό μοτέρ (BLDC)



MAMBA compact

** Σαρώστε με το τηλέφωνό σας ή τον
αναγνώστη QR για να μάθετε
περισσότερα για τη συσκευή σας

ΟΔΗΓΙΕΣ ΑΣΦΑΛΕΙΑΣ

Η συσκευή χρησιμοποιείται αποκλειστικά για οικιακή χρήση και μην την χρησιμοποιείτε για άλλους σκοπούς που δεν περιγράφονται στο παρόν εγχειρίδιο.

1. Μην χρησιμοποιείτε τη συσκευή για να απορροφήσετε απορρυπαντικό, κηροζίνη, απορρίμματα γυαλιού, βελόνες, στάχτη τσιγάρων, υγρή σκόνη, λύματα, σπύρτα, παρόμοια είδη ή οποιοδήποτε υγρό.
2. Μην χρησιμοποιείτε τη συσκευή για να απορροφήσετε τσιμέντο, σκόνη γύψου, σκόνη από σοβά τοίχου και παρόμοια μικρά σωματίδια, παιχνίδια και άλλα μεγαλύτερα αντικείμενα, που μπορεί να προκαλέσουν απόφραξη της συσκευής, βλάβη του μοτέρ ή άλλη βλάβη.
3. Μην χρησιμοποιείτε τη συσκευή κοντά σε οποιαδήποτε πηγή θερμότητας και σε χώρους με υψηλή θερμοκρασία.
4. Πριν λειτουργήσετε τη συσκευή, προσέξτε να εγκαταστήσετε σωστά τα φίλτρα.
5. Κατά τη χρήση της συσκευής, βεβαιωθείτε ότι η είσοδος αναρρόφησης δεν έχει φράξει, διαφορετικά μπορεί να προκληθεί βλάβη στο μοτέρ.
6. Μην βυθίζετε ή ρίχνετε νερό ή άλλο υγρό στη συσκευή, για να αποφύγετε βραχυκύκλωμα και κάψιμο του μοτέρ.
7. Για τον καθαρισμό των φίλτρων, αφαιρέστε και πλύνετε με νερό (**εφόσον συνιστάται από τον κατασκευαστή**). Αφήστε να στεγνώσουν εντελώς πριν τα τοποθετήσετε πάλι στη συσκευή. Μην χρησιμοποιείτε τα φίλτρα ενώ είναι ακόμα υγρά γιατί μπορεί να προκληθεί βραχυκύκλωμα και να καεί το μοτέρ της συσκευής.
8. Χρησιμοποιήστε στεγνό πανί για τον καθαρισμό της συσκευής, μην χρησιμοποιείτε βενζίνη ή οποιοδήποτε άλλο υγρό γιατί ενδέχεται να προκληθεί φθορά ή ξεθώριασμα της εξωτερικής επιφάνειας. Μην χρησιμοποιείτε και μην αποθηκεύετε τη συσκευή σε εξαιρετικά αντίξοες συνθήκες, όπως ακραία θερμοκρασία. Χρησιμοποιήστε τη συσκευή σε θερμοκρασία δωματίου 5 ° C ~ 40 ° C. Αποθηκεύστε τη σε δροσερό και ξηρό μέρος. Η έκθεση στο φως του ήλιου για μεγάλο χρονικό διάστημα δεν επιτρέπεται.
9. Βεβαιωθείτε ότι η τάση δικτύου αντιστοιχεί στην τάση που αναγράφεται στην ετικέτα τεχνικών χαρακτηριστικών της συσκευής και ότι η πρίζα είναι επαρκώς γειωμένη.
10. Μην χρησιμοποιείτε τη συσκευή εάν έχει πέσει ή εάν υπάρχουν ορατά σημάδια φθοράς.
11. Μην προσπαθήσετε να επισκευάσετε τη συσκευή μόνοι σας. Επικοινωνήστε με το επίσημο εξουσιοδοτημένο κατάστημα τεχνικής υποστήριξης.
12. Μην χρησιμοποιείτε αξεσουάρ που δεν συνιστώνται από τον κατασκευαστή, καθώς ενδέχεται να προκαλέσουν τραυματισμούς ή βλάβη.
13. Απενεργοποιήστε και αποσυνδέστε τη συσκευή από την πρίζα όταν δεν τη χρησιμοποιήσετε για μεγάλο χρονικό διάστημα, ή πριν από τον καθαρισμό ή την επισκευή, ή πριν συνδέσετε εξαρτήματα ή πριν αφαιρέσετε την μπαταρία.
14. Μην τροποποιείτε τον φορτιστή με οποιοδήποτε τρόπο.
15. Μην χρησιμοποιείτε μπαταρία που δεν περιλαμβάνεται στη συσκευασία του προϊόντος.
16. Η συσκευή δεν προορίζεται για χρήση από παιδιά ηλικίας κάτω των 12 ετών. Μπορεί να χρησιμοποιηθεί από παιδιά άνω των 12 ετών, εφόσον επιβλέπονται συνεχώς από κάποιον ενήλικο.
17. Αυτή η συσκευή δεν προορίζεται για χρήση από άτομα με μειωμένες σωματικές, αισθητικές ή νοητικές ικανότητες ή έλλειψη εμπειρίας ή γνώσης, εκτός αν επιβλέπονται, ή αν έχουν λάβει οδηγίες σχετικά με τη ασφαλή χρήση της συσκευής, από άτομο που είναι υπεύθυνο για την ασφάλειά τους, κι εφόσον έχουν κατανοήσει τους σχετικούς κινδύνους.
18. Βεβαιωθείτε ότι τα μικρά παιδιά δεν παίζουν με τη συσκευή. Απαιτείται στενή επίβλεψη όταν η συσκευή χρησιμοποιείται από, ή κοντά, σε παιδιά.

ΟΔΗΓΙΕΣ ΓΙΑ ΤΗ ΜΠΑΤΑΡΙΑ

-Αυτή η συσκευή περιλαμβάνει μπαταρίες ιόντων λιθίου που δεν πρέπει να αποτεφρώνονται ή να εκτίθενται σε υψηλή θερμοκρασία, καθώς ενδέχεται να εκραγούν.

-Διαρροές από την μπαταρία ή τα στοιχεία τους μπορεί να προκύψουν υπό ακραίες συνθήκες. Μην αγγίζετε κανένα υγρό που διαρρέει από την μπαταρία. Εάν το υγρό έρθει σε επαφή με το δέρμα, πλύνετε αμέσως με σαπούνι και νερό. Εάν το υγρό εισέλθει στα μάτια, ξεπλύνετε αμέσως με καθαρό νερό για τουλάχιστον 10 λεπτά και ζητήστε ιατρική βοήθεια. Φορέστε γάντια για να χειριστείτε την μπαταρία και απορρίψτε αμέσως σύμφωνα με τους τοπικούς κανονισμούς.

-Αποφύγετε την επαφή μεταξύ της μπαταρίας και των μικρών μεταλλικών αντικειμένων, όπως συνδετήρες, νομίσματα, κλειδιά, καρφιά ή βίδες.

-Πριν από τη χρήση νέας μπαταρίας ή όταν χρησιμοποιείτε τη μπαταρία μετά από μακροχρόνια αποθήκευση, φορτίστε πλήρως την μπαταρία. Όταν η συσκευή είναι αποθηκευμένη και δεν χρησιμοποιείται για μεγάλο χρονικό διάστημα, βεβαιωθείτε ότι η μπαταρία είναι πλήρως φορτισμένη. Επίσης η μπαταρία πρέπει να φορτίζεται και να αποφορτίζεται τουλάχιστον μία φορά κάθε τρεις μήνες.

ΠΕΡΙΓΡΑΦΗ ΣΥΣΚΕΥΗΣ

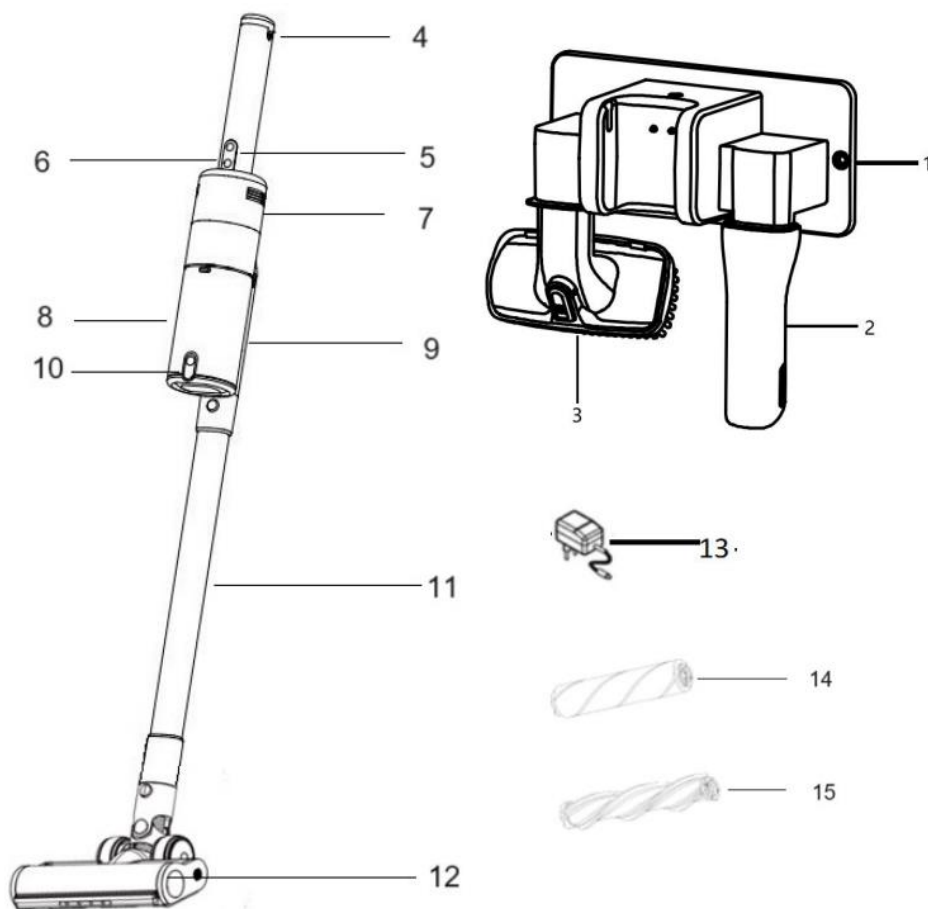

1. Βάση στήριξης
2. Στενό ακροφύσιο
3. Βούρτσα 2 σε 1 για καναπέδες και τρίχες κατοικιδίων
4. Κουμπί απελευθέρωσης μπαταρίας
5. Διακόπτης λειτουργίας On/Off
6. Μπουτόν επιλογής ταχύτητας
7. Έξοδος αέρα
8. Δοχείο συλλογής σκόνης
9. Κουμπί απελευθέρωσης κάδου
10. Κουμπί αδειάσματος κάδου
11. Σωλήνας
12. Μηχανοκίνητο πέλμα
13. Φορτιστής
14. Μαλακή βούρτσα για δάπεδα
15. Κυλινδρική βούρτσα για χαλιά

Φόρτιση μπαταρίας

Η συσκευή τροφοδοτείται με μπαταρία λιθίου. Πριν από την πρώτη χρήση, φορτίστε την μπαταρία για τουλάχιστον 4.5-5 ώρες.

Μπορείτε να φορτίσετε την μπαταρία με δύο τρόπους: βλ. ακολούθως μέθοδος 1 και μέθοδος 2.

Η συσκευή δεν μπορεί να λειτουργήσει κατά τη φόρτιση.

Η συσκευή δεν μπορεί να φορτιστεί όταν η θερμοκρασία περιβάλλοντος είναι κάτω από 10°C/50°F ή πάνω από 45°C/113°F.

Διαδικασία φόρτισης

Μέθοδος 1:

Η συσκευή μπορεί να φορτιστεί στην επίτοιχη βάση στήριξης. Απενεργοποιήστε τη συσκευή. Συνδέστε το φορτιστή στην υποδοχή (όπως δείχνει το βέλος, εικ.Α) και συνδέστε τον στην πρίζα.

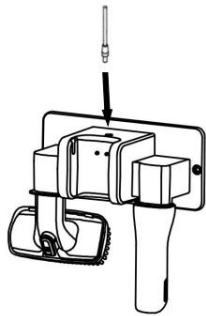

εικ. Α

Η ένδειξη της μπαταρίας θα αναβοσβήσει και θα ανάψει μία προς μία. Μόλις φορτιστεί πλήρως η μπαταρία, η ένδειξη της μπαταρίας θα σβήσει.

Προειδοποίηση: Μη χρησιμοποιείτε άλλο φορτιστή εκτός από αυτόν που παρέχεται, καθώς η χρήση εναλλακτικού θα αυξήσει τον κίνδυνο τραυματισμού ή/και ζημιάς στο κύριο προϊόν.

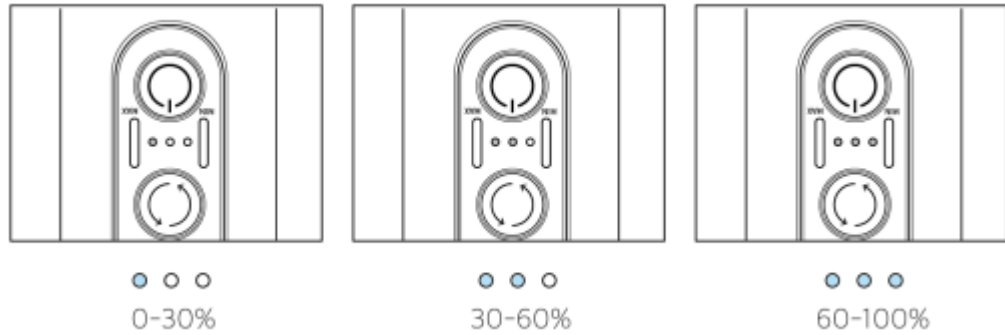

Μέθοδος 2:

- (α) Συνδέστε το φορτιστή απευθείας πάνω στο κύριο σώμα όπως δείχνει η εικόνα Β.

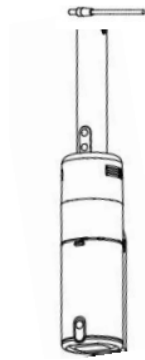

εικ. Β

ΣΗΜΕΙΩΣΗ: Φορτίστε μόνο με τον φορτιστή που παρέχεται.

ΣΥΝΑΡΜΟΛΟΓΗΣΗ/ ΑΠΟΣΥΝΑΡΜΟΛΟΓΗΣΗ

1. Τοποθετήστε την μπαταρία.
Τοποθετήστε την μπαταρία στο κύριο σώμα της συσκευής μέχρι να ακουστεί κλικ. Αν χρειαστεί να την αφαιρέσετε, κρατήστε το κύριο σώμα, πιέστε το μπουτόν απελευθέρωσης μπαταρίας και αφαιρέστε.

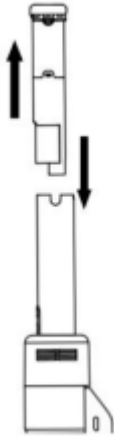

2. Τοποθετήστε τον μεταλλικό σωλήνα.
Τοποθετήστε τον σωλήνα στην υποδοχή του κύριου σώματος μέχρι να ακουστεί κλικ. Αν χρειαστεί να τον αφαιρέσετε, κρατήστε το κύριο σώμα, πιέστε το μπουτόν και αφαιρέστε τον σωλήνα.

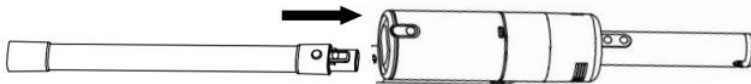

3. Τοποθετήστε το μηχανοκίνητο πέλμα ή οποιοδήποτε άλλο εξάρτημα καθαρισμού.
Τοποθετήστε το μηχανοκίνητο πέλμα ή οποιοδήποτε άλλο εξάρτημα καθαρισμού στον μεταλλικό σωλήνα μέχρι να ακουστεί κλικ. Αν χρειαστεί να αφαιρέσετε το πέλμα ή κάποιο εξάρτημα, κρατήστε το σωλήνα, πιέστε το μπουτόν απελευθέρωσης πέλματος ή εξαρτημάτων και αφαιρέστε το από τον σωλήνα.

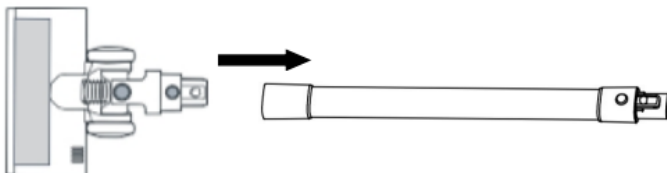

ΣΗΜΕΙΩΣΗ: Αφαιρείτε πάντα το φις από την πρίζα πριν τη συναρμολόγηση ή αποσυναρμολόγηση εξαρτημάτων.

ΤΡΟΠΟΣ ΛΕΙΤΟΥΡΓΙΑΣ

Πριν την πρώτη χρήση, βεβαιωθείτε ότι η συσκευή έχει φορτίσει για τουλάχιστον 4.5-5 ώρες.

1. Πιέστε τον διακόπτη λειτουργίας και η συσκευή θα ξεκινήσει να λειτουργεί. Πιέστε ξανά και θα σταματήσει.

Σημείωση: Η ενδεικτική λυχνία μπαταρίας αντιπροσωπεύει τη χωρητικότητα της μπαταρίας και θα ανάψει κατά τη χρήση. Οι ενδεικτικές λυχνίες θα σβήνουν σταδιακά, μία κάθε φορά καθώς τελειώνει η μπαταρία.

Προειδοποίηση: Μη χρησιμοποιείτε τη συσκευή χωρίς τα φίλτρα ή αν ο κάδος δεν είναι τοποθετημένος στη θέση του.

2. Επιλέξτε ανάμεσα στις 2 ταχύτητες απορρόφησης, πατώντας το μπουτόν ρύθμισης ταχύτητας.

Πατήστε μία φορά για λειτουργία στη χαμηλή ταχύτητα: διάρκεια έως 35 λεπτά με τη χρήση μηχανοκίνητου πέλματος

Πατήστε δύο φορές για λειτουργία στην υψηλή ταχύτητα: διάρκεια έως 12 λεπτά)

Όταν η συσκευή λειτουργεί σε οποιαδήποτε ταχύτητα, πιέστε το διακόπτη λειτουργίας ON/OFF και η συσκευή θα σταματήσει να λειτουργεί.

EN

ΤΟΠΟΘΕΤΗΣΗ ΒΑΣΗΣ ΣΤΗΡΙΞΗΣ

Κρατήστε την επιτοίχια βάση φόρτισης στον τοίχο μέσα από τις δύο οπές και στερεώστε την στον τοίχο με βίδες. Αφού βεβαιωθείτε ότι είναι κατάλληλα εγκαταστημένη, κρεμάστε τη σκούπα σας.

Προειδοποίηση!

- Βεβαιωθείτε ότι δεν υπάρχουν καλώδια και καλώδια αερίου, νερού ή ηλεκτρικού ρεύματος πίσω από την περιοχή τοποθέτησης.

- Για να αποφύγετε την πτώση της βάσης, βεβαιωθείτε ότι έχει τοποθετηθεί σταθερά.

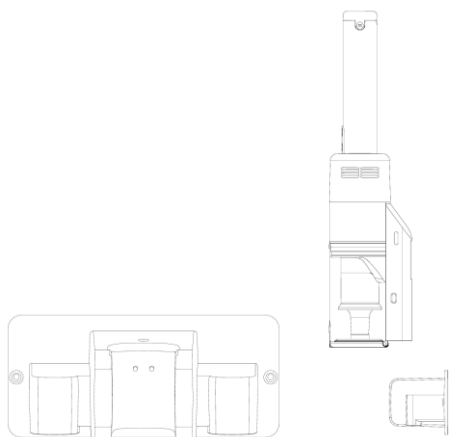

ΚΑΘΑΡΙΣΜΟΣ ΚΑΙ ΣΥΝΤΗΡΗΣΗ

Όταν τα φίλτρα μπλοκάρουν λόγω υπερβολικής σκόνης, πρέπει να καθαριστούν ενώ εάν είναι απαραίτητο, μπορούν επίσης να αντικατασταθούν. Συνιστάται να καθαρίζετε τα φίλτρα τακτικά (τουλάχιστον δύο φορές το μήνα) για να εξασφαλίσετε τη μέγιστη απόδοση. Συνιστάται η αντικατάσταση των φίλτρων τουλάχιστον μία φορά το χρόνο. Η συχνότητα καθαρισμού και η αντικατάσταση εξαρτώνται από τη χρήση. Ενδέχεται να απαιτείται πιο συχνή συντήρηση μετά από απορρόφηση λεπτής σκόνης ή μετά από εντατική χρήση.

Άδειασμα κάδου συλλογής σκόνης

Προσοχή! Απενεργοποιήστε τη σκούπα πριν τον καθαρισμό.

Εάν ο κάδος συλλογής σκόνης είναι γεμάτος με σκόνη, η λειτουργία ενδέχεται να διακοπεί για να αποφευχθεί η υπερθέρμανση της συσκευής.

Συνιστάται να καθαρίζετε τον κάδο, πριν γεμίσει μέχρι τη γραμμή MAX.

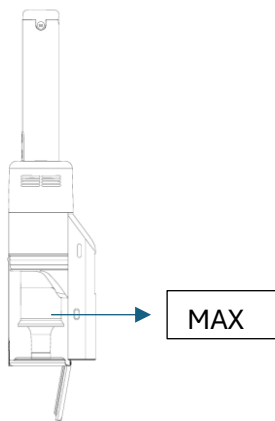

GR

Καθαρισμός φίλτρων

1. Αφαιρέστε τον κάδο πατώντας το κουμπί απελευθέρωσης. (εικ. Α)
 2. Περιστρέψτε το εσωτερικό φίλτρο HEPA δεξιόστροφα και αφαιρέστε το. (εικ. Α)
 3. Αφαιρέστε το μεταλλικό φίλτρο.
 4. Αφαιρέστε το εξωτερικό φίλτρο HEPA αριστερόστροφα και αφαιρέστε το. (εικ. Β)
 5. Χτυπήστε ελαφρά τα φίλτρα για να απομακρύνετε τη σκόνη.
 6. Πλύντε τα φίλτρα μόνο με κρύο και τρεχούμενο νερό. Επαναλάβετε το πλύσιμο μέχρι να τρέξει καθαρό νερό. Μην βυθίζετε σε νερό.
 7. Χτυπήστε τα φίλτρα για να αφαιρέσετε την περίσσεια νερού και αφήστε τα να στεγνώσουν εντελώς. Αφήστε τα φίλτρα να στεγνώσουν τελείως σε ξηρό χώρο, με καλή κυκλοφορία αέρα, για τουλάχιστον 24 ώρες, μακριά από το άμεσο ηλιακό φως και πηγές θερμότητας όπως συσκευές θέρμανσης κ.λ.π.
- Βεβαιωθείτε ότι τα φίλτρα είναι εντελώς στεγνά πριν τα τοποθετήσετε.

ΠΡΟΣΟΧΗ:

- Μην καθαρίζετε τα φίλτρα στο πλυντήριο.
- Μην χρησιμοποιείτε πιστολάκι μαλλιών για να τα στεγνώσετε.
- Μην χρησιμοποιείτε ποτέ τη συσκευή χωρίς φίλτρα.

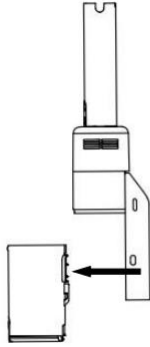

Αφαιρέστε τον κάδο

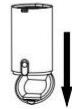
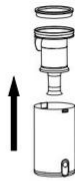

εικ. Α

Καθαρίστε το εσωτερικό φίλτρο HEPA



Εξωτερικό
φίλτρο HEPA



εικ. Β

ΚΑΘΑΡΙΣΜΟΣ ΜΗΧΑΝΟΚΙΝΗΤΟΥ ΠΕΛΜΑΤΟΣ ΣΚΟΥΠΙΣΜΑΤΟΣ

1. Απενεργοποιήστε τη σκούπα και πατήστε το κουμπί απελευθέρωσης του πέλματος για να το αφαιρέσετε από το μεταλλικό σωλήνα
2. Πατήστε το κλιπ ασφάλισης στο κάτω μέρος του πέλματος και αφαιρέστε το πλαϊνό κάλυμμα.
3. Τραβήξτε την περιστρεφόμενη βούρτσα για να την αφαιρέσετε.
4. Καθαρίστε τη βούρτσα, απομακρύνετε τρίχες ή κλωστές χρησιμοποιώντας ψαλίδι, ξεπλύνετε και στη συνέχεια αφήστε να στεγνώσει τελείως.
5. Τοποθετήστε ξανά τη βούρτσα εισάγοντας πρώτα το προεξέχον άκρο και σπρώξτε μέχρι να ακούσετε ένα κλικ.
6. Τοποθετήστε το πλαϊνό κάλυμμα στη θέση του μέχρι να ακούσετε ένα κλικ.

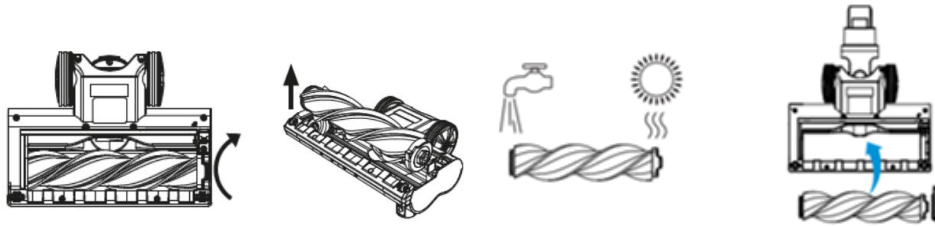

ΠΡΟΛΗΠΤΙΚΑ ΜΕΤΡΑ

1. Αν το τμήμα απορρόφησης είναι φραγμένο, απενεργοποιήστε τη συσκευή αμέσως και αφαιρέστε το αντικείμενο που προκαλεί το μπλοκάρισμα πριν τη θέσετε ξανά σε λειτουργία.
2. Μη χρησιμοποιείτε τη σκούπα κοντά σε συσκευές που παράγουν θερμότητα όπως θερμαντικά σώματα, καλοριφέρ ή αποτσίγαρα.
3. Πριν αρχίσετε να χρησιμοποιείτε τη συσκευή, αφαιρέστε μεγάλα ή αιχμηρά αντικείμενα από το πάτωμα για να αποφύγετε ζημιές. Μην τη χρησιμοποιείτε για να καθαρίσετε εύφλεκτα αντικείμενα όπως βενζίνη και τσιγάρα.

GR

ΑΝΤΙΜΕΤΩΠΙΣΗ ΠΡΟΒΛΗΜΑΤΩΝ

Απενεργοποιήστε τη συσκευή και αποσυνδέστε το φις από την πρίζα πριν αντιμετωπίσετε τυχόν βλάβες! Σε αντίθετη περίπτωση, ενδέχεται να προκληθεί τραυματισμός ή ηλεκτροπληξία.

Βλάβη	Πιθανή αιτία	Επίλυση
Η συσκευή δε λειτουργεί	Η μπαταρία δεν είναι φορτισμένη	Φορτίστε τη μπαταρία
	Τα φίλτρα είναι βρώμικα	Καθαρίστε τα φίλτρα και αντικαταστήστε το φίλτρο HEPA αν κρίνεται απαραίτητο
	Η κυλινδρική βούρτσα είναι μπλοκαρισμένη	Καθαρίστε τη βούρτσα και απομακρύνετε τρίχες, ίνες κλπ
Η μπαταρία δε φορτίζει	Η συσκευή η ο φορτιστής δεν είναι συνδεδεμένος στην πρίζα	Συνδέστε κατάλληλα σε μια πρίζα που λειτουργεί
	Δεν υπάρχει κατάλληλη επαφή με το φις στην επίτοιχη βάση	Στερεώστε τη συσκευή στη βάση κατάλληλα
Η απορροφητικότητα είναι μειωμένη	Η είσοδος αέρα είναι μπλοκαρισμένη	Καθαρίστε την είσοδο αέρα στη σκούπα και ελέγξτε το σωλήνα για τυχόν εμπόδια.
	Ο κάδος συλλογής σκόνης είναι γεμάτος	Αδειάστε τον κάδο συλλογής σκόνης
	Τα φίλτρα είναι βρώμικα	Καθαρίστε τα φίλτρα και αντικαταστήστε το φίλτρο HEPA αν κρίνεται απαραίτητο
	Η κυλινδρική βούρτσα είναι μπλοκαρισμένη	Καθαρίστε τη βούρτσα και απομακρύνετε τρίχες, ίνες κλπ
Η σκούπα δεν μαζεύει σκουπίδια. Χαμηλή ή μηδενική απορροφητικότητα	Γεμάτος κάδος συλλογής σκόνης	Αδειάστε τον κάδο.
	Πιθανή ύπαρξη φραξίματος	Ελέγξτε τον μεταλλικό σωλήνα, τα αξεσουάρ, τις εισόδους της σκούπας και αφαιρέστε τυχόν εμπόδια.

	Τα φίλτρα είναι βρώμικα.	Ακολουθήστε τις οδηγίες πλυσίματος και αφήστε να κρυσώσουν τελείως πριν την τοποθέτηση
Η συσκευή σβήνει μόνη της	Η μπαταρία δεν είναι επαρκώς φορτισμένη	Κάντε έλεγχο για το επίπεδο φόρτισης και φορτίστε αν είναι απαραίτητο
	Πιθανή ύπαρξη φραξίματος	Αδειάστε τον κάδο και καθαρίστε τα φίλτρα. Ελέγξτε τον μεταλλικό σωλήνα, τα αξεσουάρ, τις εισόδους της σκούπας και αφαιρέστε τυχόν εμπόδια.
	Η συσκευή έχει υπερθερμανθεί	Αφήστε τη συσκευή να κρυσώσει για τουλάχιστον 4 λεπτά και βάλτε πάλι σε λειτουργία
Το φίλτρο δεν τοποθετείται κατάλληλα	Το φίλτρο δεν εφάπτεται στη εσοχή	Βεβαιωθείτε για την ορθή τοποθέτηση του φίλτρου

ΤΕΧΝΙΚΕΣ ΠΡΟΔΙΑΓΡΑΦΕΣ:

Μοντέλο: Rohnson mamba compact M6

Μπαταρία: Li-Ion 18.5V, 2200mAh

Ισχύς: 215W

Ψηφιακό μοτέρ (BLDC motor)



**ΣΗΜΑΝΤΙΚΕΣ ΠΛΗΡΟΦΟΡΙΕΣ ΓΙΑ ΤΗ ΣΩΣΤΗ ΔΙΑΘΕΣΗ ΤΟΥ ΠΡΟΪΟΝΤΟΣ
ΣΥΜΦΩΝΑ ΜΕ ΤΗΝ ΟΔΗΓΙΑ ΕΚ 2002/96 / ΕΚ.**

Στο τέλος της διάρκειας εργασίας του, το προϊόν δεν πρέπει να απορρίπτεται ως αστικά απόβλητα. Πρέπει να μεταφερθεί σε μια ειδική τοπική αρχή διαφοροποιημένο κέντρο συλλογής αποβλήτων ή σε έναν αντιπρόσωπο που παρέχει αυτήν την υπηρεσία. Η ξεχωριστή απόρριψη μιας οικιακής συσκευής αποφεύγει πιθανές αρνητικές συνέπειες για το περιβάλλον και την υγεία, αντλώντας μορφή ακατάλληλη απόρριψη και επιτρέπει την ανάκτηση των συστατικών υλικών για να επιτευχθεί σημαντική εξοικονόμηση ενέργειας και πόρων. Ως υπενθύμιση της ανάγκης να απορρίπτετε τις οικιακές συσκευές χωριστά, το προϊόν φέρει σήμανση με ένα διαγραμμένο κάδο απορριμμάτων.