

# Primo<sup>®</sup>

## ΟΔΗΓΙΕΣ ΧΡΗΣΗΣ USE INSTRUCTIONS



**ΗΛΕΚΤΡΙΚΗ ΣΚΟΥΠΑ/ ELECTRIC VACUUM CLEANER  
ΜΟΝΤΕΛΟ/MODEL: PRVC-40295 / PRVC-40296  
220-240V~50/60HZ – 800W**

**Παρακαλούμε διαβάστε προσεκτικά όλες τις οδηγίες χρήσης πριν την χρήση της συσκευής και φυλάξτε τις για πιθανή μελλοντική χρήση.**

**Please read all instructions carefully before using the product and keep it for possible future reference.**

## **ΣΗΜΑΝΤΙΚΕΣ ΟΔΗΓΙΕΣ ΓΙΑ ΤΗΝ ΑΣΦΑΛΕΙΑ ΣΑΣ**

Όταν χρησιμοποιείτε ηλεκτρικές συσκευές θα πρέπει να ακολουθείτε κάποιες βασικές προφυλάξεις για την ασφάλειά σας, όπως οι ακόλουθες:

1. **Διαβάστε προσεκτικά όλες τις οδηγίες πριν χρησιμοποιήσετε το προϊόν, ώστε να αποφύγετε τις ζημιές που προκαλούνται από κακή χρήση ή εσφαλμένο χειρισμό.**
2. **Συνδέστε τη συσκευή σε μία πρίζα παροχής ηλεκτρικού ρεύματος 220-240V και πριν τη συνδέσετε, βεβαιωθείτε ότι τα στοιχεία της τάσης της τα οποία αναγράφονται πάνω στη συσκευή αντιστοιχούν με τα στοιχεία τάσης της οικίας σας.**
3. Μην αφήνετε ποτέ την συσκευή χωρίς επιτήρηση όταν αυτή λειτουργεί. Κρατήστε την μακριά από παιδιά και άτομα που δεν είναι ικανά να την χρησιμοποιήσουν.
4. Αποσυνδέετε τη συσκευή από την πρίζα όταν δεν την χρησιμοποιείτε και πριν απομακρύνετε το φίλτρο της ή τα αποσπώμενα μέρη της ή πριν τον καθαρισμό της.
5. Μην τη χρησιμοποιείτε ποτέ χωρίς να είναι στη θέση του το φίλτρο και ο κάδος συλλογής απορριμμάτων. Η χρήση της συσκευής σας χωρίς το HEPA φίλτρο της θα οδηγήσει σε βλάβη του μοτέρ της και θα μειώσει τη διάρκεια ζωής της συσκευής σας.
6. **Προς αποφυγή φωτιάς, ηλεκτροπληξίας και πιθανού τραυματισμού, μην βυθίσετε ποτέ την συσκευή ή το καλώδιο ή το φινις της ή οποιοδήποτε εξάρτημά της μέσα σε νερό ή σε οποιοδήποτε άλλο υγρό.**
7. Η συσκευή πρέπει πάντα να είναι απενεργοποιημένη/σβηστή προτού συνδεθεί ή αποσυνδεθεί από την πρίζα παροχής ηλεκτρικού ρεύματος. Για να αποσυνδέσετε τη συσκευή βγάλτε το φινις της από την πρίζα κρατώντας πάντοτε από το φινις και όχι τραβώντας από το καλώδιο.
8. Προστατεύστε τη συσκευή από το νερό.
9. Χρειάζεται προσεκτική επιτήρηση όταν η συσκευή αυτή χρησιμοποιείται παρουσία παιδιών. Κρατήστε τη συσκευή σε σημείο που δεν μπορούν να τη φτάσουν τα παιδιά.
10. **Η συσκευή αυτή μπορεί να χρησιμοποιείται μόνο από παιδιά άνω των 8 ετών και από άτομα που η φυσική, ή πνευματική ή ψυχική τους κατάσταση, ή η έλλειψη σχετικής εμπειρίας ή γνώσεων δεν τους επιτρέπει την ασφαλή χρήση της συσκευής, ΜΟΝΟΝ ΕΦΟΣΟΝ ΕΠΙΤΗΡΟΥΝΤΑΙ Η ΤΟΥΣ ΕΧΟΥΝ ΔΟΘΕΙ ΣΑΦΕΙΣ ΟΔΗΓΙΕΣ ΓΙΑ ΤΗΝ ΟΡΘΗ ΚΑΙ ΑΣΦΑΛΗ ΧΡΗΣΗ ΤΗΣ ΣΥΣΚΕΥΗΣ ΑΠΟ ΕΝΑ ΕΝΗΛΙΚΟ ΑΤΟΜΟ ΤΟ ΟΠΟΙΟ ΕΙΝΑΙ ΥΠΕΥΘΥΝΟ ΓΙΑ ΤΗΝ ΑΣΦΑΛΕΙΑ ΤΟΥΣ ΚΑΙ ΕΧΟΥΝ ΚΑΤΑΛΑΒΕΙ ΠΛΗΡΩΣ ΤΟΥΣ ΕΝΔΕΧΟΜΕΝΟΥΣ**

**ΚΙΝΔΥΝΟΥΣ ΑΠΟ ΕΣΦΑΛΜΕΝΗ ΧΡΗΣΗ ΤΗΣ ΣΥΣΚΕΥΗΣ. ΤΑ ΠΑΙΔΙΑ ΔΕΝ ΘΑ ΠΡΕΠΕΙ ΝΑ ΠΑΙΖΟΥΝ ΜΕ ΤΗ ΣΥΣΚΕΥΗ. Ο καθαρισμός και η συντήρηση της συσκευής δεν θα πρέπει να γίνονται από παιδιά, παρά μόνο εφόσον επιτηρούνται και είναι άνω των 8 ετών. Κρατήστε τη συσκευή και το καλώδιό της μακριά από παιδιά ηλικίας κάτω των 8 ετών.**

11. **Τα παιδιά χρειάζονται προσεκτική επιτήρηση ώστε να μην «παίζουν» με την συσκευή.**
12. Μην χρησιμοποιείτε τη συσκευή για άλλη χρήση πέραν αυτής για την οποία κατασκευάστηκε και η οποία περιγράφεται σε αυτό το εγχειρίδιο.
13. Μην χρησιμοποιείτε τη συσκευή κοντά ή πάνω σε ζεστές επιφάνειες. Μην λειτουργείτε την ηλεκτρική σκούπα πολύ κοντά σε πηγές θέρμανσης ή καλοριφέρ.
14. Πριν τη χρήση, ελέγχετε το καλώδιο και το φως της συσκευής για τυχόν φθορές.
15. Μην λειτουργείτε οποιαδήποτε συσκευή αν το καλώδιο ή το φως της παρουσιάζουν φθορά ή αν η συσκευή δε λειτουργεί σωστά ή αν έχει πέσει κάτω ή μέσα σε νερό ή έχει φθαρεί με οποιοδήποτε τρόπο. Πηγαίνετέ την στο πλησιέστερο εξουσιοδοτημένο κέντρο Σέρβις για έλεγχο και τυχόν επισκευή ή ρύθμιση.
16. Αν το καλώδιο της συσκευής ή το φως της έχουν χαλάσει, θα πρέπει να αντικατασταθούν μόνο από τον κατασκευαστή ή από έναν εξειδικευμένο τεχνικό σε ένα εξουσιοδοτημένο κέντρο Σέρβις προς αποφυγή τυχόν τραυματισμού σας.
17. Μην πιάνετε τη συσκευή ή το φως της με βρεγμένα χέρια. Πριν την σύνδεση ή αποσύνδεση της συσκευής βεβαιωθείτε ότι τα χέρια σας είναι στεγνά.
18. **Μην χρησιμοποιείτε την συσκευή σε εξωτερικούς χώρους και έχετε την πάντοτε σε ξηρό περιβάλλον (μην την εκθέτετε σε υγρασία). Μην την χρησιμοποιείτε πάνω σε υγρές επιφάνειες.**
19. Μην τοποθετείτε οποιαδήποτε αντικείμενα στα ανοίγματα της συσκευής. Μην χρησιμοποιείτε τη συσκευή με φραγμένα τα ανοίγματα και τις διόδους αέρα και μην περιορίζετε τη ροή του αέρα. Κρατήστε όλα τα ανοίγματα και τις διόδους αέρα χωρίς σκόνη, χνούδια, τρίχες και οτιδήποτε άλλο που μπορεί να εμποδίσει τη ροή του αέρα.
20. Κρατήστε τα μαλλιά σας, φαρδιά ρούχα, τα δάχτυλα και όλα τα μέρη του σώματός σας μακριά από τα ανοίγματα και τα κινούμενα μέρη της συσκευής.
21. Χρειάζεται ιδιαίτερη προσοχή όταν σκουπίζετε στις σκάλες με ηλεκτρική σκούπα.

22. Μην απορροφάτε με τη σκούπα σας σκληρά ή αιχμηρά αντικείμενα, όπως γυαλί, καρφιά, βίδες, νομίσματα, πέτρες κλπ.
23. Μην απορροφάτε με τη σκούπα σας αναμμένα κάρβουνα, στάχτες, τσιγάρα, σπύρτα ή οποιοδήποτε ζεστό, καιγόμενο, ή που βγάζει καπνούς αντικείμενο. Αν θέλετε να απορροφήσετε στάχτες θα πρέπει να βεβαιωθείτε πρώτα ότι είναι απόλυτα σβηστές και κρύες.
24. Όταν απορροφάτε λεπτές σκόνες όπως κρύες στάχτες, λεπτή άμμο, σκόνη ασβέστη ή τσιμέντου ή παρεμφερείς σκόνες, οι πόροι του φίλτρου HEPA φράζουν. Σε αυτή την περίπτωση αντικαταστήστε το φίλτρο HEPA ακόμη και αν δεν είναι τελείως γεμάτο.
25. Μην απορροφάτε με τη σκούπα σας εύφλεκτα ή καύσιμα υλικά (υγρά αναπτήρων, βενζίνη, κλπ.) και μη χρησιμοποιήσετε τη συσκευή σας σε χώρους με εκρηκτικά υγρά ή ατμούς.
26. Μην σκουπίζετε τοξικά υλικά (χλωρίνη, αμμωνία, καθαριστικά αποστράγγισης, κλπ.).
27. Μην τη χρησιμοποιείτε σε κλειστό χώρο γεμάτο με αναθυμιάσεις που εκπέμπονται από χρώματα με βάση το πετρέλαιο, διαλυτικό μπογιάς, αντισκωρικά, εύφλεκτες σκόνες, ή άλλα εκρηκτικά ή τοξικούς ατμούς.
28. Πάντοτε αποσυνδέετε τη συσκευή πριν συνδέσετε ή αποσυνδέσετε το κυρίως σώμα της συσκευής (σκούπα χειρός) με τα υπόλοιπα μέρη της. Μην τυλίγετε με δύναμη το καλώδιο γύρω από τα σημεία περιτύλιξής του.
29. Χρησιμοποιήστε τη συσκευή σας μόνο σε στεγνές, εσωτερικές επιφάνειες.
30. Αποθηκεύστε τη συσκευή σας σε εσωτερικούς χώρους σε ένα δροσερό, ξηρό χώρο και σε σημείο που δεν μπορούν να τη φτάσουν τα παιδιά.
31. Διατηρήστε το χώρο εργασίας σας καλά στεγνό.
32. Κρατήστε το πέλμα της συσκευής, το άνοιγμα της σκούπας χειρός, το άνοιγμα του ρύγχους γωνιών και των άλλων εξαρτημάτων, καθώς και τα άλλα ανοίγματα της συσκευής μακριά από το πρόσωπο και το σώμα σας.
33. Μην χρησιμοποιείτε την ηλεκτρική σκούπα για να καθαρίσετε τα κατοικίδια σας ή οποιοδήποτε ζώο ή ζωντανό οργανισμό.
34. Κρατήστε το κεφάλι σας (τα μάτια, τα αυτιά, το στόμα, κλπ.) μακριά από τα ανοίγματα της συσκευής, όταν η σκούπα λειτουργεί ή είναι συνδεδεμένη με το ρεύμα.
35. Μην χρησιμοποιείτε ποτέ εξαρτήματα που δεν συστήνονται από τον κατασκευαστή. Κάτι τέτοιο θα ήταν επικίνδυνο για τον χρήστη καθώς θα μπορούσε να προκαλέσει φωτιά, ηλεκτροπληξία και πιθανό τραυματισμό.

36. Χρησιμοποιήστε τη συσκευή σας μόνο σε συνδυασμό με τα αυθεντικά εξαρτήματά της τα οποία σας παρέχονται στη συσκευασία του προϊόντος.
37. Τα εξαρτήματα της συσκευής δεν πρέπει να χρησιμοποιούνται για σύνδεση με άλλη συσκευή πέραν της αυθεντικής με την οποία τα έχετε αγοράσει και για χρήση πέραν από αυτή που κατασκευάστηκαν και περιγράφεται σε αυτό το εγχειρίδιο.
38. Ποτέ μην μετακινείτε την συσκευή τραβώντας την από το καλώδιο – ποτέ μην χρησιμοποιείτε το καλώδιό της ως λαβή. Προσέξτε ώστε να μην μαγκώνετε το καλώδιο στην πόρτα, και μην το αφήνετε να ακουμπά πάνω σε αιχμηρές άκρες ή γωνίες. Μην περνάτε τη συσκευή πάνω από το καλώδιο. Μην τυλίγεται με δύναμη το καλώδιο γύρω από τα σημεία περιτύλιξής του και μην το λυγίζετε. Μην αφήνετε το καλώδιο της συσκευής να ακουμπά ή να βρίσκεται κοντά σε ζεστά αντικείμενα ή θερμαινόμενες επιφάνειες.
39. Μην συνδέετε ποτέ την συσκευή σε χαλασμένη πρίζα και μην χρησιμοποιείτε ποτέ την συσκευή με χαλασμένο καλώδιο ή φως.
40. Οποιοσδήποτε έλεγχος, επισκευή ή ρύθμιση της συσκευής θα πρέπει να γίνεται μόνο από εξειδικευμένο τεχνικό προσωπικό σε ένα από τα εξουσιοδοτημένα κέντρα Σέρβις. Εργασίες επισκευής από μη εξειδικευμένο προσωπικό μπορεί να οδηγήσουν σε ακραίο κίνδυνο για τον χρήστη.
41. Καμία ευθύνη δεν φέρει ο κατασκευαστής ή ο έμπορος για οποιαδήποτε ζημιά μπορεί να προκύψει ή για τραυματισμό του χρήστη ή άλλων ατόμων η οποία προέρχεται από μη συμμόρφωση με τις οδηγίες αυτού του εγχειριδίου ή από οποιαδήποτε άλλη εσφαλμένη χρήση ή λάθος χειρισμό της συσκευής.
42. **Το προϊόν αυτό ΔΕΝ ΕΙΝΑΙ ΚΑΤΑΣΚΕΥΑΣΜΕΝΟ ΓΙΑ ΕΠΑΓΓΕΛΜΑΤΙΚΗ ΧΡΗΣΗ.**
43. **Φυλάξτε αυτές τις οδηγίες για πιθανή μελλοντική χρήση.**

**Η ΣΥΣΚΕΥΗ ΑΥΤΗ ΕΙΝΑΙ ΚΑΤΑΣΚΕΥΑΣΜΕΝΗ ΜΟΝΟ ΓΙΑ ΟΙΚΙΑΚΗ ΧΡΗΣΗ**

**ΠΡΟΕΙΔΟΠΟΙΗΣΗ / Σημαντικό:**

1. Εάν το στόμιο της σκούπας χειρός, το πέλμα δαπέδου ή το ρύγχος γωνιών ή τα άλλα εξαρτήματα της σκούπας είναι μπλοκαρισμένα, απενεργοποιήστε την ηλεκτρική σκούπα, αποσυνδέστε την από το ρεύμα και αφαιρέστε το στοιχείο που τα μπλοκάρει προτού να ενεργοποιήσετε ξανά τη συσκευή.
2. Πριν ενεργοποιήσετε τη συσκευή σας για να ξεκινήσετε το σκούπισμα, βεβαιωθείτε ότι έχετε αφαιρέσει από τους χώρους που θέλετε να σκουπίσετε μεγάλα ή αιχμηρά αντικείμενα που μπορεί να

προκαλέσουν ζημιά στο δοχείο σκόνης και στα εξαρτήματα απορρόφησης της συσκευής.

3. Μην χρησιμοποιείτε ποτέ τη συσκευή χωρίς να είναι στη θέση του το φίλτρο και ο κάδος συλλογής απορριμμάτων της.
4. Κατά τη χρήση, εάν ακούσετε κάποιον ήχο τριξίματος από τη σκούπα, αυτό σημαίνει ότι πρέπει να είναι μειωμένη η απόδοση απορρόφησης, οπότε και πρέπει να σταματήσετε τη χρήση (βεβαιωθείτε ότι η σκούπα είναι αποσυνδεδεμένη), και κατόπιν να καθαρίσετε το φίλτρο αέρα.

## ΧΡΗΣΗ ΚΑΙ ΛΕΙΤΟΥΡΓΙΑ ΠΕΡΙΓΡΑΦΗ ΤΟΥ ΠΡΟΪΟΝΤΟΣ

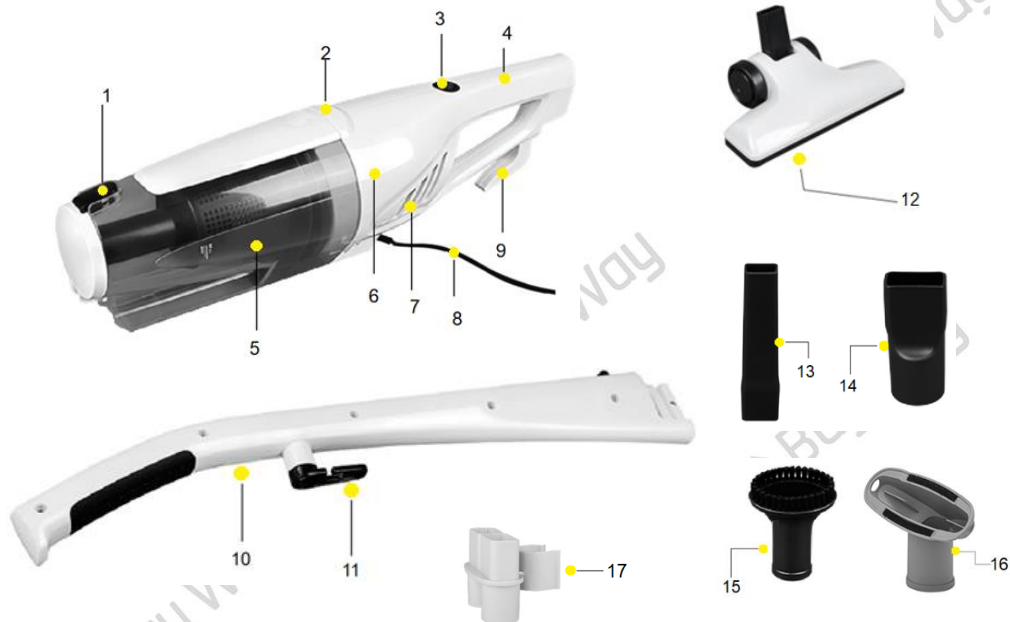

- |  |  |
|--|--|
| 1. Μπουτόν ανοίγματος κάδου συλλογής   | 10. Μακριά λαβή stick                          |
| 2. Σημείο απελευθέρωσης κάδου συλλογής | 11. Γάντζος τύλιξης καλωδίου                   |
| 3. Διακόπτης λειτουργίας On/off        | 12. Πέλμα δαπέδου                              |
| 4. Χειρολαβή                           | 13. Μακρύ ρύγχος γωνιών                        |
| 5. Κάδος συλλογής                      | 14. Κεφαλή σύνδεσης εξαρτημάτων                |
| 6. Κύρια μονάδα                        | 15. Στρογγυλό βουρτσάκι                        |
| 7. Έξοδος αέρα                         | 16. Πέλμα για ταπετσαρίες                      |
| 8. Καλώδιο παροχής ρεύματος            | 17. Βάση στερέωσης των εξαρτημάτων στη συσκευή |
| 9. Γάντζος τύλιξης καλωδίου            |  |

## ΠΡΟΕΤΟΙΜΑΣΙΑ ΤΗΣ ΣΥΣΚΕΥΗΣ ΓΙΑ ΧΡΗΣΗ

### Σημείωση:

Βγάζετε πάντα το φιν από την πρίζα και αφήνετε τη συσκευή να κρυώνει τελείως πριν από την τοποθέτηση ή την αφαίρεση εξαρτημάτων.

### Χρήση ως σκούπα δαπέδου – δείτε εικ.1



### Συναρμολόγηση χειρολαβής :

Υπάρχουν δύο συρόμενοι οδηγοί στο κάτω άκρο της χειρολαβής. Παρακαλούμε εισάγετε τον οδηγό της χειρολαβής μέσα στον αντίστοιχο οδηγό του στην κυρίως μονάδα ακολουθώντας τα σημεία κλειδώματος – βεβαιωθείτε ότι η εγκοπή κλειδώματος έχει εισαχθεί στη σωστή θέση. Δείτε εικ. 2,3,4

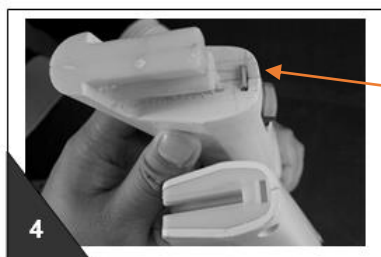
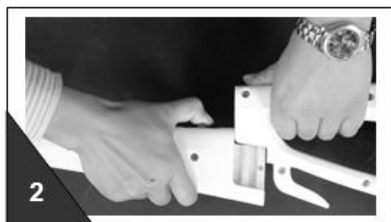

Εγκοπή  
κλειδώματος

## Συνδέοντας το πέλμα δαπέδου

✓ Για να συνδέσετε το πέλμα δαπέδου στη συσκευή απλά πιέστε το άνω μέρος του πέλματος μέσα στην αντίστοιχη εσοχή του που βρίσκεται στο κάτω μέρος της κυρίως μονάδας και βεβαιωθείτε ότι έχει συνδεθεί ασφαλώς και είναι σταθερό στη θέση του. Δείτε εικ. 5.

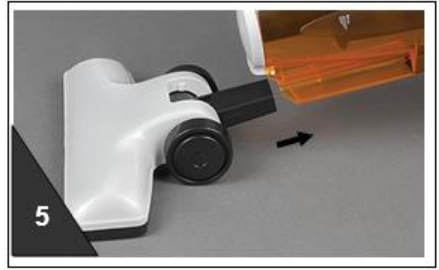

✓ Για να απομακρύνετε το πέλμα δαπέδου, απλά τραβήξτε προσεκτικά το πέλμα προς τα έξω.

✓ Μπορείτε να χρησιμοποιήσετε το πέλμα δαπέδου για σκούπισμα σε σκληρό πάτωμα ή σε χαλί.

## Χρήση ως σκούπα χειρός – δείτε εικ. 6,7

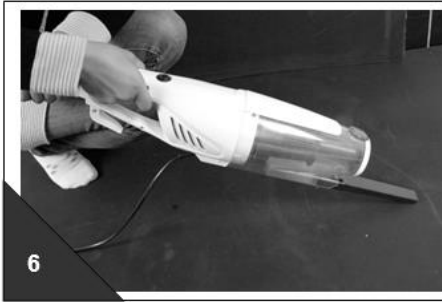

## Αποσυναρμολόγηση χειρολαβής:

Παρακαλούμε σύρετε το διακόπτη ασφάλισης/απασφάλισης χειρολαβής προς τα πάνω και πιέστε προς τα κάτω τη χειρολαβή με τον αντίχειρά σας ώστε να σύρετε τη χειρολαβή και να την αποσυνδέσετε από την κυρίως μονάδα. Δείτε εικ. 8,9.

Διακόπτης ασφάλισης/  
απασφάλισης  
χειρολαβής

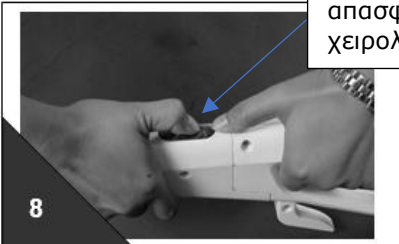



## Σύνδεση του ρύγχους γωνιών

- ✓ Αφαιρέστε το πέλημα δαπέδου από την κυρίως μονάδα και συνδέστε το ρύγχος γωνιών: απλά πιέστε το άνω μέρος του ρύγχους μέσα στην αντίστοιχη εσοχή του που βρίσκεται στο κάτω μέρος της κυρίως μονάδας και βεβαιωθείτε ότι έχει συνδεθεί ασφαλώς και είναι σταθερό στη θέση του. Δείτε εικ. 10.



- ✓ Μπορείτε να χρησιμοποιήσετε το ρύγχος για να καθαρίζετε μικρές περιοχές ή στενές γωνίες ή άκρες ή δυσπρόσιτα σημεία. Χρησιμοποιήστε το ρύγχος για να καθαρίσετε υπολογιστές, ηλεκτρολογία, βιβλιοθήκες, καλοριφέρ, συρτάρια κτλ.

## Σύνδεση της στρογγυλής βούρτσας ή του πέλματος για ταπεσαρίες

- ✓ Απομακρύνετε το ρύγχος από την κυρίως μονάδα.
- ✓ Συνδέστε την κεφαλή σύνδεσης εξαρτημάτων μέσα στην αντίστοιχη εσοχή της στο κάτω μέρος της κυρίως μονάδας και βεβαιωθείτε ότι έχει συνδεθεί ασφαλώς και είναι σταθερή στη θέση της.
- ✓ Κατόπιν συνδέστε πάνω στην κεφαλή σύνδεσης είτε τη μικρή στρογγυλή βούρτσα ή το πέλημα για ταπεσαρίες και βεβαιωθείτε ότι έχουν συνδεθεί ασφαλώς και είναι σταθερά πάνω στην κεφαλή σύνδεσης.

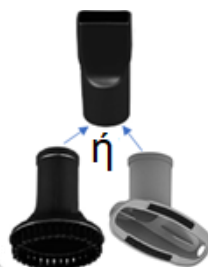

- ❖ Χρησιμοποιήστε τη μικρή στρογγυλή βούρτσα για πιο λεπτομερή καθαρισμό.
- ❖ Χρησιμοποιήστε το πέλημα για ταπεσαρίες για να καθαρίσετε τους καναπέδες και τα μαξιλάρια τους, στρώματα κτλ.

## ΛΕΙΤΟΥΡΓΙΑ

1. Βεβαιωθείτε ότι όλα τα εξαρτήματα είναι στη θέση τους, απελευθερώστε το καλώδιο από την πίσω πλευρά της χειρολαβής και ξετυλίξτε το τελείως – δείτε εικ. 11+12. Κατόπιν,

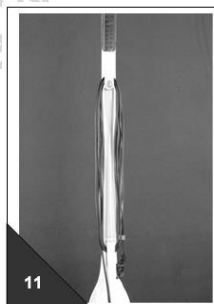

συνδέστε το φισ της συσκευής στην πρίζα παροχής ηλεκτρικού ρεύματος.

2. Πατήστε το διακόπτη on/off στην κυρίως μονάδα της συσκευής στη θέση λειτουργίας για να ενεργοποιήσετε τη σκούπα σας – δείτε εικ. 13.

Η σκούπα σας ξεκινά τη λειτουργία της.



### **Σημείωση:**

Τα στόμια απορρόφησης πρέπει να είναι ανοικτά, χωρίς οποιαδήποτε εμπόδια, ανά πάσα στιγμή. Διαφορετικά, ο κινητήρας θα υπερθερμανθεί και μπορεί να υποστεί βλάβη.

Μην καλύπτετε τις σχάρες εξόδου αέρα κατά τη λειτουργία. Δεν θα πρέπει να υπάρχει κανένα εμπόδιο που μπορεί να μπλοκάρει τις εισόδους και εξόδους αέρα της συσκευής κατά τη διάρκεια της λειτουργίας.

### **ΚΑΘΑΡΙΣΜΟΣ ΚΑΙ ΣΥΝΤΗΡΗΣΗ**

1. Μετά από κάθε χρήση, απενεργοποιήστε τη σκούπα σας πατώντας το διακόπτη on/off στο σημείο κλεισίματος και αποσυνδέστε το φισ της από την πρίζα παροχής ηλεκτρικού ρεύματος.
2. Αφήστε τη συσκευή σας να κρυώσει τελείως.
3. Αφαιρέστε το πέλμα δαπέδου ή το ρύγχος ή οποιοδήποτε άλλο εξάρτημα (σε περίπτωση που ήταν συνδεδεμένα στη συσκευή).

### **Αδειάζοντας τον κάδο συλλογής σκόνης**

Αδειάζετε τον κάδο συλλογής τακτικά και ειδικά όταν η σκόνη και τα συλλεγμένα σκουπίδια έχουν φτάσει στο σημείο MAX στον κάδο συλλογής – δείτε την εικ. 14 – ή αν παρατηρήσετε μείωση της απόδοσης απορρόφησης της συσκευής.



### **Για γρήγορο καθαρίσμο**

1. Κρατήστε τη συσκευή σας κοντά και πάνω από έναν κάδο απορριμμάτων και απελευθερώστε το εμπρός κάλυμμα του κάδου συλλογής απλά πατώντας το κουμπί ανοίγματός του (δηλαδή το κουμπί απελευθέρωσης καλύμματος). Δείτε εικ.15.

2. Κρατήστε και ελαφρώς κουνήστε τη συσκευή ώστε να απομακρυνθεί όλη η βρωμιά και να πέσει μέσα στον κάδο απορριμμάτων σας.
3. Όταν αδειάζετε τον κάδο συλλογής, κλείστε ξανά το εμπρός κάλυμμα του και βεβαιωθείτε ότι έχει κλείσει ασφαλώς στη θέση του. Ελέγξτε και βεβαιωθείτε ότι το κουμπί απελευθέρωσης του καλύμματος του κάδου συλλογής έχει κλείσει ασφαλώς στη θέση του.

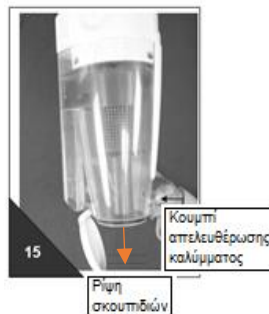

Σημείωση: Πάντοτε να αδειάζετε τον κάδο συλλογής μόλις τον βλέπετε να αρχίζει να γεμίζει.

### Για διεξοδικό καθαρισμό και/ή αντικατάσταση του φίλτρου HEPA

Το φίλτρο θα πρέπει να πλένεται τουλάχιστον δύο φορές το χρόνο ή όταν είναι εμφανώς βρώμικο.

- ✓ Απομακρύνετε τον κάδο συλλογής από την κύρια μονάδα της συσκευής: κρατήστε τον κάδο συλλογής και γυρίστε τον προς το σημείο απασφάλισης ακολουθώντας το αντίστοιχο εικονίδιο πάνω στον κάδο συλλογής - δείτε εικ. 16. Μόλις απασφαλιστεί, απομακρύνετε προσεκτικά τον κάδο τραβώντας τον μακριά από το κυρίως σώμα της συσκευής - δείτε εικ. 17.

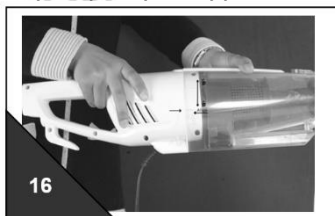

- ✓ Απομακρύνετε το προστατευτικό κάλυμμα φίλτρου μέσα από τον κάδο συλλογής - δείτε εικ. 18.
- ✓ Τραβήξτε και απομακρύνετε το φίλτρο HEPA μέσα από το προστατευτικό κάλυμμα - δείτε εικ. 19.



- ✓ Χτυπήστε ελαφρώς το φίλτρο πάνω από τον κάδο απορριμμάτων για να απομακρύνετε την πολλή βρωμιά.
- ✓ Ξεπλύνετε το φίλτρο με κρύο νερό βρύσης.
- ✓ Τινάξτε το φίλτρο για να αφαιρέσετε καλά το νερό που έχει απομείνει, και αφήστε το να στεγνώσει τελείως για 24 ώρες (με φυσικό αέρα και όχι κοντά σε φωτιά ή σε αντικείμενα υψηλής θερμοκρασίας) πριν από την επανατοποθέτησή του στην ηλεκτρική σκούπα.

ΠΡΟΣΟΧΗ: Μην καθαρίζετε ποτέ το φίλτρο της συσκευής στο πλυντήριο πιάτων και μην χρησιμοποιείτε σεσουάρ ή άλλες πηγές θερμότητας για να το στεγνώσετε.

- ✓ Στην περίπτωση που το φίλτρο σας είναι πολύ βρώμικο και δεν μπορεί να καθαριστεί επαρκώς, παρακαλούμε αντικαταστήστε το με ένα καινούριο.
- ✓ Βεβαιωθείτε ότι το φίλτρο HEPA έχει στεγνώσει τελείως και εισάγετέ το μέσα στο προστατευτικό κάλυμμα του. Κατόπιν εισάγετε το προστατευτικό κάλυμμα ξανά στη θέση του μέσα στον κάδο συλλογής σκόνης της συσκευής.

- ✓ Κατόπιν εισάγετε τον κάδο συλλογής – με το προστατευτικό κάλυμμα και το φίλτρο HEPA στη θέση τους – πάνω στο κυρίως σώμα της συσκευής ακολουθώντας τους οδηγούς σύνδεσης – παρακαλούμε βεβαιωθείτε ότι οι τρεις οδηγοί ασφάλισης της κυρίως μονάδας έχουν εισαχθεί μέσα στις αντίστοιχες εσοχές του κάδου συλλογής. Κατόπιν γυρίστε τον κάδο συλλογής προς το σημείο ασφάλισης μέχρι να κλειδώσει με ασφάλεια πάνω στην κυρίως μονάδα – δείτε εικ. 20. Ελέγξτε και βεβαιωθείτε ότι ο κάδος συλλογής έχει συνδεθεί ασφαλώς και είναι σταθερός πάνω στην κύρια μονάδα της συσκευής.

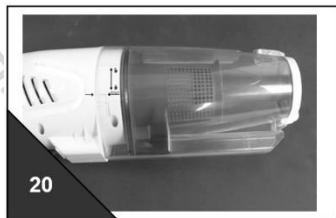

- ✓ Καθαρίστε την εξωτερική επιφάνεια του σώματος της κύριας μονάδας χρησιμοποιώντας μόνο ένα μαλακό στεγνό πανί. Βεβαιωθείτε ότι ούτε νερό ούτε υγρασία δεν θα περάσουν μέσα από τα ανοίγματα της κύριας μονάδας.
- ✓ **Προς αποφυγή φωτιάς, ηλεκτροπληξίας και πιθανού τραυματισμού, μην βυθίσετε ποτέ την συσκευή ή το καλώδιο ή το φις της ή οποιοδήποτε εξάρτημά της μέσα σε νερό ή σε οποιοδήποτε άλλο υγρό.**

#### ΣΗΜΑΝΤΙΚΟ:

- ✓ Πάντοτε λειτουργείτε τη συσκευή με το φίλτρο της σωστά και ασφαλώς συναρμολογημένο στη θέση του. Σε αντίθετη περίπτωση,

μπορεί να προκαλέσετε μείωση της απόδοσης απορρόφησης και βλάβη του μοτέρ της.

- ✓ Το φίλτρο της συσκευής θα πρέπει να ελέγχεται τακτικά για σημάδια βλάβης - κατά προτίμηση μετά από κάθε καθαρισμό. Το φίλτρο πρέπει να αντικαθίσταται αμέσως σε περίπτωση που παρουσιάζει κάποια βλάβη. Πάντα να αποσυνδέετε την σκούπα από την πρίζα παροχής ρεύματος και αφήνετέ την να κρυώνει τελείως πριν τον έλεγχο του φίλτρου.

## ΟΔΗΓΟΣ ΕΠΙΛΥΣΗΣ ΠΡΟΒΛΗΜΑΤΩΝ

Πρόβλημα	Πιθανή αιτία	Προτεινόμενη λύση
Ασθενής απορρόφηση	Σκόνη στο φίλτρο	Καθαρίστε το φίλτρο από τη σκόνη
	Ο κάδος συλλογής απορριμμάτων είναι γεμάτος	Καθαρίστε τον κάδο συλλογής απορριμμάτων
	Εμπόδια στα ανοίγματα απορρόφησης της συσκευής	Αφαιρέστε όλα τα εμπόδια
Ο κινητήρας δεν λειτουργεί	Το φις της συσκευής δεν είναι συνδεδεμένο στην πρίζα παροχής ηλεκτρικού ρεύματος	Συνδέστε το φις στην πρίζα παροχής ηλεκτρικού ρεύματος
Υπερθέρμανση του σώματος της συσκευής	Μικρή αύξηση της θερμοκρασίας στις προσβάσιμες επιφάνειες της συσκευής είναι φυσιολογική κατά τη χρήση. Σε περίπτωση μεγαλύτερης αύξησης θερμοκρασίας ελέγξτε μήπως τα στόμια απορρόφησης της συσκευής και τα ανοίγματα της έχουν μπλοκαριστεί	Ελέγξτε όλα τα ανοίγματα της συσκευής και απομακρύνετε τυχόν εμπόδια που τα μπλοκάρουν και εμποδίζουν την κυκλοφορία του αέρα

# Ενεργειακή ετικέτα προϊόντος:

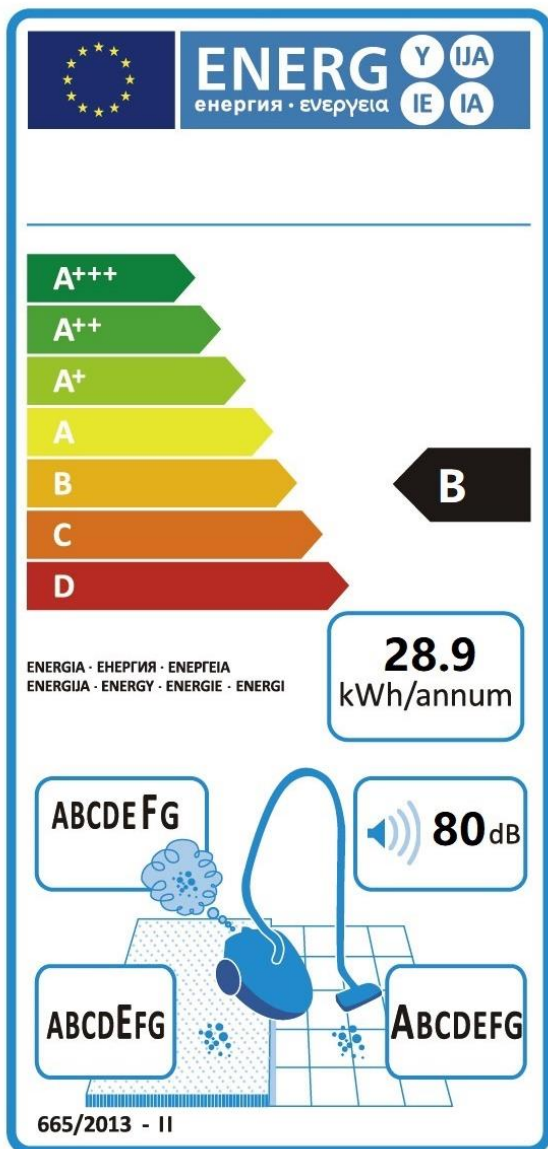

**CE** Το προϊόν αυτό είναι κατασκευασμένο σε πλήρη συμμόρφωση με τις ισχύουσες οδηγίες της Ευρωπαϊκής Ένωσης που διέπουν ηλεκτρικές συσκευές αυτού του τύπου.



### **Προστασία του περιβάλλοντος**

Εάν κάποια μέρα διαπιστώσετε ότι η συσκευή σας χρειάζεται αντικατάσταση ή δεν σας χρησιμεύει πλέον, σκεφτείτε την προστασία του περιβάλλοντος:

- 1) Μην πετάξετε την συσκευή σας μαζί με τα υπόλοιπα αστικά απόβλητα (αυτή είναι και η σημασία του αναγραφόμενου συμβόλου ανακύκλωσης).
- 2) Απευθυνθείτε στην Δημοτική Αρχή σας για να σας υποδείξει τα σημεία διάθεσης της συσκευής σας για ανακύκλωση.
- 3) Διαθέτοντας την άχρηστη πλέον συσκευή σας στα σωστά σημεία ανακύκλωσης βοηθάτε στην προστασία του περιβάλλοντος καθώς και στην εκμετάλλευση εκ νέου των υλικών της συσκευής σας.
- 4) Οι ηλεκτρικές συσκευές λόγω των υλικών κατασκευής τους εάν δεν διατεθούν σωστά μπορεί να έχουν άσχημες επιπτώσεις στο περιβάλλον και κατ' επέκταση στην υγεία μας.

Με την εγγύηση της:

**Buy Way**

**BUY WAY A.E.**  
Λεωφόρος Τυρταίου,  
31<sup>ο</sup> χλμ Αθηνών - Λαμίας,  
19014 Αφίδνες, Ελλάδα  
Τηλ.: +30 210-2464214  
**www.buyway.gr**

## **IMPORTANT SAFEGUARDS**

**When using electrical appliances, basic safety precautions should always be followed including the following:**

- 1. Read all instructions carefully before using the product in order to avoid damage caused by improper use or mishandling.**
- 2. Plug your appliance into a 220-240V outlet and before connecting it to the mains, make sure that your outlet voltage corresponds to the voltage stated on the rating label of your appliance.**
3. Never leave the appliance unattended while it is operating. Keep out of reach of children or persons who are unable to use it properly.
4. Unplug unit from outlet when not in use and before taking off its filter or dust bowl and/or before cleaning.
5. Never use your vacuum cleaner without its filter or dust bowl in place. Using your appliance without its HEPA filter will result to damaging its motor and shorten the life of your appliance.
- 6. To protect against fire, electric shock and injury to persons do not immerse the device or its cord or plug or any of its accessories in water or any other liquid.**
7. The appliance must always be switched off before you plug or unplug it. To disconnect, remove plug from wall outlet. Always hold the plug. But never pull the cord.
8. Protect the appliance against water.
9. Close supervision is necessary when the appliance is used by or near children. Keep the appliance out of reach of children.
- 10. This appliance can be used by children aged from 8 years and above and persons with reduced physical, sensory or mental capabilities or lack of experience and knowledge, ONLY IF THEY HAVE BEEN GIVEN SUPERVISION OR INSTRUCTION CONCERNING USE OF THE APPLIANCE IN A SAFE WAY AND UNDERSTAND THE HAZARDS INVOLVED. CHILDREN SHALL NOT PLAY WITH THE APPLIANCE. Cleaning and user maintenance shall not be made by children unless they are aged from 8 years and above and supervised. Keep the appliance and its cord out of reach of children aged less than 8 years.**
- 11. Children should be supervised to ensure that they do not play with the appliance.**
12. Do not use the appliance for any other than its intended use which is described in this leaflet.



13. Never use the appliance on or near hot surfaces. Never operate your appliance close to heating sources or radiators.
14. Before use, check for any damage at the supply cord and plug.
15. Do not operate any appliance with a damaged cord or plug, or after the appliance malfunctions, or it has been dropped or immersed into water or damaged in any manner. Return appliance to the nearest authorized service center for examination, repair or adjustment.
16. If the cord or plug of the appliance must be replaced, this must be carried out only by the manufacturer or an authorized service center or by a qualified technician to avoid possible injury.
17. Never touch your appliance or its plug with wet hands. Before connecting or disconnecting the appliance, make sure that your hands are dry.
18. **Never use the appliance outdoors and always place it in a dry environment (do not expose it to moisture). Do not use your appliance on wet surfaces.**
19. Do not put any objects into the openings of your appliance. Do not use your appliance with any openings or air inlets or outlets blocked and do not restrict the airflow. Keep all openings and air inlets and outlets free of dust, lint, hair, and anything that could obstruct the airflow.
20. Keep your hair, loose clothing, fingers, and all parts of your body away from openings and moving parts of your device.
21. Use extra care when vacuuming on stairs.
22. Do not pick up hard or sharp objects such as glass, nails, screws, coins, stones, etc.
23. Do not pick up hot coals, ashes, cigarette, matches or any hot, smoking, or burning objects. If you want to absorb ashes, you must make sure first that they are completely cold.
24. When you use the appliance to vacuum ashes, fine sand, lime cement dust and similar substances, the pores of the HEPA become clogged. Please replace the HEPA filter, even if is not full yet.
25. Do not pick up flammable or combustible materials (lighter fluid, gasoline, etc.) or use in areas with explosive liquids or vapor.
26. Do not pick up toxic material (chlorine bleach, ammonia, drain cleaners, etc.).
27. Do not use your appliance in enclosed areas filled with vapors given off by oil-based paints, paint thinners, moth proofing, flammable dust, or other explosive or toxic vapors.

28. Always unplug the appliance before connecting or disconnecting its main body (handy vacuum cleaner) with the rest of its parts. Do not use force to wind the cord on the cord roll holder.
29. Use your appliance only on dry, indoor surfaces.
30. Store your appliance indoors in a cool, dry place, out of reach of children.
31. Keep your work area well dry.
32. Keep end of floor nozzle, the suction nozzle of your handy vacuum cleaner and suction opening of crevice tool and its other accessories and the other openings of the appliance, away from your face and body.
33. Do not use your vacuum cleaner to clean your pets or any animal or any living organism.
34. Keep the head (eyes, ear, mouth, etc.) away from the openings, when the cleaner is working or is plugged in.
35. Never use accessories not recommended by the manufacturer. This could constitute a danger to the user and risk to damage the appliance as it could cause fire, electric shock and injury to persons.
36. Use your appliance only with its original accessories which are provided in the packaging of your appliance.
37. The accessories of your vacuum cleaner cannot be used in connection with any other device than the authentic one you purchased and cannot be used for any other than their intended use which is described in this leaflet.
38. Never move the appliance by pulling the cord – never use the cord as a handle. Make sure that cord does not get caught in doors and never allow it to touch sharp edges or corners. Never run your appliance over its cord. Do not use force to wind the cord on its roll holder and do not bend it. Do not let the cord of the appliance get in contact with hot objects or heating surfaces and do not place it near such.
39. Do not connect your appliance in a damaged outlet and never use it if its plug or cord shows any signs of damage.
40. Any examination, repair, or adjustment of the appliance should be carried out only by an authorized service agent. Unqualified repair work can lead to extreme hazard for the user.
41. No liability can be accepted by the manufacturer or the dealer for any damage or injuries to the user or other persons caused by non-compliance with these use instructions or any other improper use or mishandling.
42. **This appliance IS NOT INTENDED FOR PROFESSIONAL USE.**

43. **Save these instructions for possible future reference.**

### HOUSEHOLD USE ONLY

#### WARNING / Important:

1. If suction nozzle of the unit, the floor nozzle, or its crevice tool or its other accessories are blocked, switch off the vacuum cleaner, disconnect it from the mains and remove the blocking substance before you start the unit again.
2. Before you start the unit to begin vacuuming, make sure to remove from the areas you are about to vacuum, any large or sharp objects that might damage the dust bowl and suction nozzles of the device.
3. Never use your vacuum cleaner without its filter or dust bowl in place.
4. When in operation, if you hear of a squeak noise coming from the vacuum cleaner, this means that the suction is probably reduced, and in such case you must stop vacuuming (make sure the cleaner is not plugged in), and then clean the filter.

#### USE AND FUNCTION

#### PARTS OF THE DEVICE



1. Dust bowl opening button
2. Dust bowl release part
3. On/off switch
4. Handle
5. Dust bowl
6. Main unit
7. Air outlet
8. Power cord
9. Power cord hook
10. Stick handle
11. Cord roll holder
12. Floor brush
13. Long crevice tool
14. Accessories connection head
15. Round bristle brush
16. Sofa/upholstery brush
17. Accessories storage base on device

## VACUUM CLEANER PREPARATION FOR USE

### Note:

Always disconnect your appliance from the mains and let it cool down completely before putting on or taking off any parts.

**Use as a floor brush – please see pic.1**



### Handle assembly :

There are 2 sliding slots on the end of the handle, please insert the slider into the main body following the connection lock marks – make sure that the locking tongue is inserted into the proper position. See pic.2,3,4.

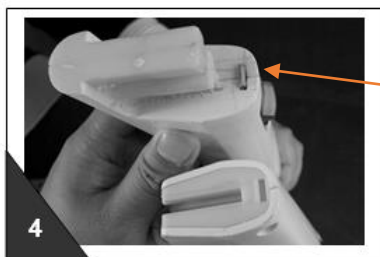
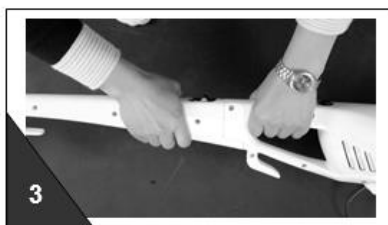
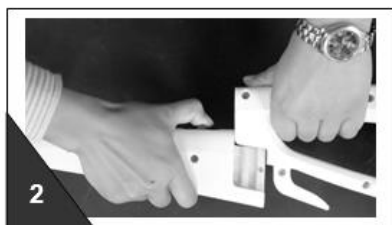

Locking tongue

### Connecting the floor brush

✓ To connect the floor brush with the appliance simply push the upper opening of the floor brush into the corresponding opening at the bottom end of the appliance and make sure it is connected firmly. See pic. 5.

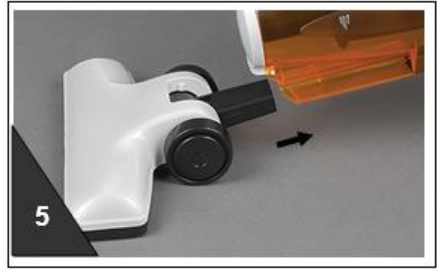

To disconnect the floor nozzle, simply pull out the floor nozzle carefully.

✓ You can use the floor brush on the carpet or on the hard floors.

### Use as a handy vacuum cleaner – see pics 6,7

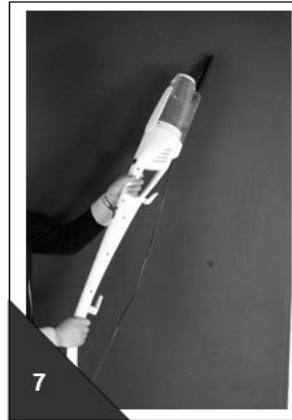
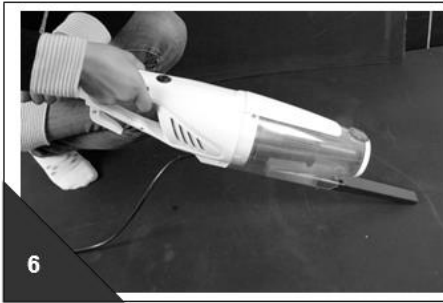

### Disconnecting the handle:

Please pull the handle lock/release button to its top position and push the handle down by your thumb so that the handle may slide out from the unit. See pic.8,9.

Handle lock/release button

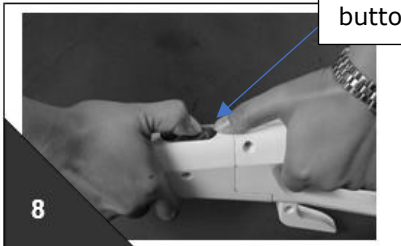

### Connecting the crevice tool

- ✓ Disconnect the floor brush from the device and connect the crevice tool by simply pushing the upper opening of the crevice tool to its corresponding opening at the bottom end of the appliance and make sure it is fitted correctly. Please see pic. 10



- ✓ You can use the crevice tool for cleaning small areas or narrow corners or edges or any hard to reach spots. Use your crevice tool to clean computers, keyboards, bookshelves, radiators, drawers etc.

### Connecting the round bristle brush or the sofa brush

- ✓ Remove the long crevice tool from the main unit.
- ✓ Insert the accessories connection head into its corresponding opening at the bottom end of the main unit and make sure that it is fitted firmly in place.
- ✓ Then connect on the accessories' connection head either the round bristle brush or the sofa brush and make sure that they are fitted firmly onto the connection head.

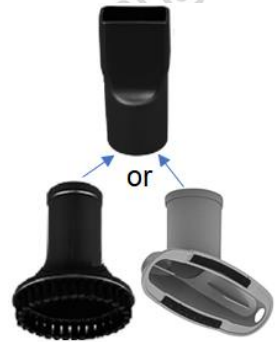

- ❖ Use your round bristle brush for thorough cleaning.
- ❖ Use your sofa brush to clean sofas, sofas' pillows, mattresses, etc.

### OPERATION

1. Make sure that all parts of the device are in place, unhook the cord at the back side of the handle and unwind it completely – see pics 11+12.

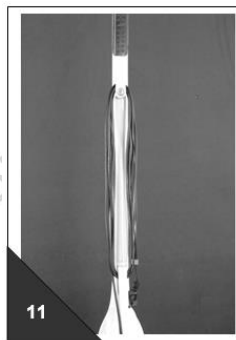

Then connect the plug of the device to the mains wall socket.

3. Press the on/off switch located on the main body of the device to the on position to activate the vacuum cleaner – see pic. 13.  
Your vacuum cleaner begins to operate.

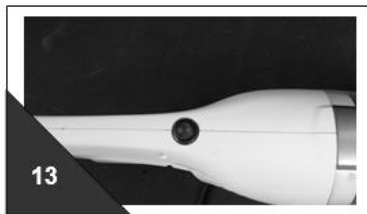

**Note:**

The suction holes must be open, free of any obstructions, at all times. Otherwise, the motor will overheat and could become damaged. Do not cover the air outlet grills during operation. There should be nothing blocking the air outlets or air inlets of the device during operation.

**CLEANING AND MAINTENANCE**

1. After each use, switch off your vacuum cleaner by pressing the on/off switch to off position and disconnect the plug of the device from the mains wall socket.
2. Let your appliance cool down completely.
3. Remove the floor nozzle or crevice tool or any other accessory (in the case they were connected to the device).

**Emptying the dust container**

Empty the dust container regularly and at the latest when the absorbed quantity of dirt in the dust container has reached the MAX mark - see pic. 14. - or you notice that your suction power has been reduced.



For quick cleaning

1. Hold your appliance at a close position over a dust bin and release the dust container cover by pressing the opening button. See pic. 15.
2. Hold and slightly shake the appliance to remove all absorbed quantity of dirt so that it may fall into the dust bin.
3. When the dirt is removed, close the dust cover on to the dust bowl and make sure that it firmly clicks and locks into place. Check and make sure that the dust bowl opening button is securely seated in its place.

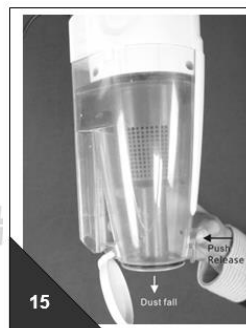

Note: Always empty your dust bowl as soon as you see it full.

For thorough cleaning and/or replacement of HEPA filter

Filter should be rinsed clean at least twice a year or when it becomes visibly dirty.

- ✓ Detach the dust bowl from the main body of the device: hold the dust container and turn it towards the unlocking position following the corresponding unlocking mark – see pic. 16. Once it is unlocked, carefully detach it by pulling it away from the main body – see pic. 17

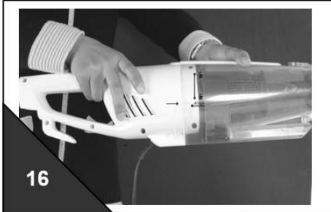

- ✓ Remove the mesh protect filter from the dust bowl – see pic. 18
- ✓ Pull out the HEPA filter holder from the mesh protect filter – see pic. 19.



- ✓ Tap the filter slightly over your dust bin to remove the excess dirt.
- ✓ Rinse filter under cool tap water.
- ✓ Tap filter to remove thoroughly any water remaining in the filter, and let it dry completely for 24 hours (by natural airing and not near the fire or any high temperature objects) before refitting into the vacuum cleaner.  
ATTENTION: Do not clean your filter in a dishwasher and do not use a hair dryer or any heating source for drying it.
- ✓ In the case that your filter is too dirty and cannot be efficiently cleaned, please replace it with a new one.
- ✓ Make sure that your HEPA filter is completely dry and fit it back to the mesh protect filter. Insert the mesh protect filter into the dust



bowl.

- ✓ Then fit the assembled dust bowl - with its HEPA filter and mesh protect filter in place - on to the device by following the connection guides - please make sure that the 3 locking guides of the main body are fully inserted onto their locking positions in the dust bowl. Then turn the dust bowl until it reaches its locking position and it firmly clicks and locks in its place on the device – see pic. 20. Check and make sure that the dust bowl is securely fitted in its position on the device.
- ✓ Clean the surface of the body of the main unit by using a soft dry cloth only. Make sure that no water or moisture will enter the openings of the main unit.
- ✓ **To protect against fire, electric shock and injury to persons do not immerse the device or its cord or plug or any of its accessories in water or any other liquid.**

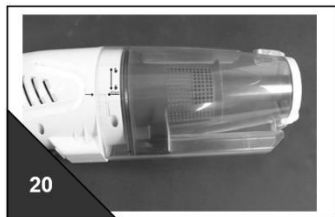

**IMPORTANT:**

- ✓ Always operate the cleaner with filter installed and locked safely into place. Otherwise, this may reduce suction or damage the motor.
- ✓ The filter should be checked regularly for signs of damage, preferably after each cleaning task. The filter must be replaced immediately if it becomes damaged. Always disconnect the vacuum cleaner from the electrical outlet and let it cool down completely before checking the filter.

**TROUBLESHOOTING**

<b>Problem</b>	<b>Possible cause</b>	<b>Proposed solution</b>
Weak suction	Dust in the filter	Clean the filter from dust
	Dust bowl full	Empty dust bowl
	Obstacles in the openings of the device	Remove all obstacles
Appliance is not working	The plug is not connected to the main wall socket	Connect the plug of the appliance to the mains wall socket

Overheat of the body of the device

Slight temperature rising on the accessible surfaces of the device is normal during use. In case of higher temperature rise, check that the device suction nozzles and openings of the device are not blocked

Check all openings of the device and remove obstacles that block and prevent air circulation

### Product Energy label:

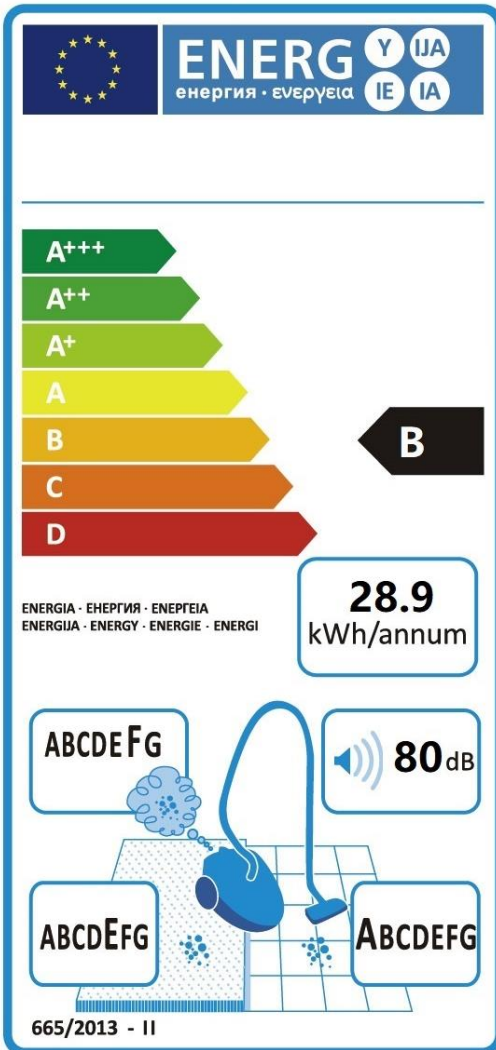



This product is in strict conformity with all the valid directives of European Union applying on this type of electrical appliances.



### **Protecting the environment**

Should you find one day that your appliance needs to be replaced or if it is of no further use to you, think of the protection of the environment:

- 1) Do not dispose your appliance along with the rest of the public waste (this is also the meaning of the shown recycling sign).
- 2) Contact your Public Authorities and they will instruct you of the recycling centers to which your appliances must be disposed.
- 3) Correct disposal of your appliance helps the protection of the environment as well as the recycling of the appliance components.
- 4) The electrical appliances due to their construction materials, if not correctly disposed, may lead to environmental and furthermore health hazards.

With the warranty of:



**BUY WAY S.A.**  
Tyrtaiou Avenue,  
31<sup>st</sup> km Athinon-Lamias,  
19014 Afidnes, Greece  
Tel.: +30 210-2464214  
**[www.buyway.gr](http://www.buyway.gr)**