

# CROSSWAVE™

USER GUIDE  
1713 SERIES

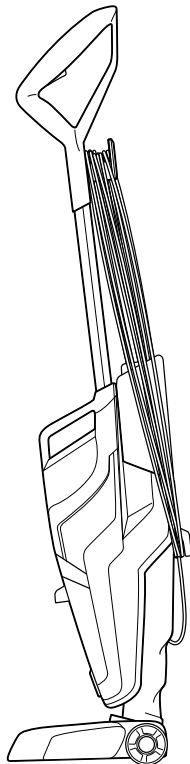
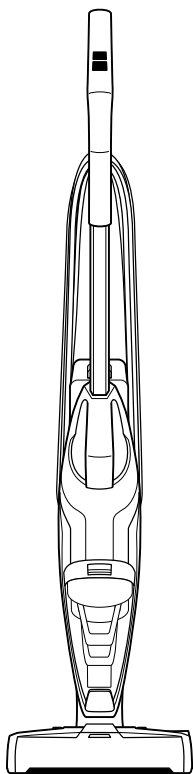

# IMPORTANT SAFETY INSTRUCTIONS

## READ ALL INSTRUCTIONS BEFORE USING YOUR MULTI-SURFACE CLEANER.

When using an electrical appliance, basic precautions should be observed, including the following.

**⚠ WARNING**  
**ALWAYS CONNECT TO A PROPERLY EARTHED ELECTRICAL SOCKET.**

**⚠ WARNING**  
**TO REDUCE THE RISK OF FIRE, ELECTRIC SHOCK, OR INJURY:**

- » Unplug from electrical socket when not in use and before cleaning, maintaining or servicing the appliance.
- » This appliance can be used by children aged from 8 years and above and persons with reduced physical, sensory or mental capabilities or lack of experience and knowledge if they have been given supervision or instruction concerning use of the appliance in a safe way and understand the hazards involved. Cleaning and user maintenance shall not be made by children without supervision.
- » Children should be supervised to ensure that they do not play with the appliance.
- » If the supply cord is damaged, it must be replaced by the manufacturer, its service agent or similarly qualified persons in order to avoid a hazard.
- » Do not run appliance over cable.
- » Keep hair, loose clothing, fingers, and all parts of body away from openings and moving parts of the appliance and its accessories.
- » Use only the type and amount of liquids specified under the Operations section of this guide.
- » Do not leave appliance when plugged in.
- » Do not modify earthed plug.
- » Brush may start unexpectedly. Unplug before cleaning or servicing.
- » Do not expose to rain. Store indoors.
- » Do not allow to be used as a toy.
- » Use only as described in the user guide.
- » Use only manufacturer's recommended attachments.
- » Do not use with damaged cable or plug.
- » Do not immerse in water or liquid.
- » If appliance is not working as it should, has been dropped, damaged, left outdoors, or dropped into

water; do not attempt to operate it and have it repaired at an authorized service center.

- » Liquid must not be directed towards equipment containing electrical components.
- » Do not pull or carry by cable, use cable as a handle, close door on cable, or pull cable around sharp edges or corners.
- » Keep cable away from heated surfaces.
- » Do not unplug by pulling on cable.
- » To unplug, grasp the plug, not the cable.
- » Do not handle plug or appliance with wet hands.
- » Do not put any object into openings.
- » Do not use with any opening blocked; keep free of dust, lint, hair, and anything that may reduce air flow.
- » Turn off all controls before unplugging.
- » Use extra care when cleaning on stairs.
- » Do not use to pick up flammable or combustible liquids, such as petrol, or use in areas where they may be present.
- » Do not pick up toxic material (chlorine bleach, ammonia, drain cleaner, etc.)
- » Do not use appliance in an enclosed space filled with vapors given off by oil base paint, some mothproofing substances, flammable dust, or other explosive or toxic vapors.
- » Do not pick up hard or sharp objects such as glass, nails, screws, coins, etc.
- » Keep appliance on a level surface.

**⚠ WARNING**  
**TO REDUCE THE RISK OF INJURY FROM MOVING PARTS, CORRECTLY ASSEMBLE THE BRUSH WINDOW IN PLACE BEFORE OPERATION.**

**⚠ WARNING**  
**TO REDUCE THE RISK OF FIRE AND ELECTRIC SHOCK, USE INDOORS ONLY . DO NOT IMMERSE. USE ONLY ON SURFACES MOISTENED BY THE CLEANING PROCESS. USE ONLY BISSELL CLEANING PRODUCTS INTENDED FOR USE WITH THIS MACHINE.**

**⚠ WARNING**  
**TO REDUCE THE RISK OF FIRE AND ELECTRIC SHOCK, ALWAYS INSTALL FLOAT BEFORE ANY WET PICK-UP OPERATION.**

## SAVE THESE INSTRUCTIONS

**FOR OPERATION ON A 220-240 VOLT A.C. 50-60 HZ POWER SUPPLY ONLY.**

This model is for household use only.

# Thanks for buying a BISSELL CrossWave™

We love to clean and we're excited to share one of our innovative products with you. We want to make sure your vacuum works as well in two years as it does today, so this guide has tips on using (pages 6-8), maintaining (pages 9-13), and if there is a problem, troubleshooting (page 14).

Your multi-surface cleaner needs a little assembly before you can put it to work, so flip to page 5 and let's get started!

## What's In The Box?

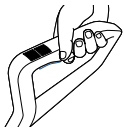

Handle



Dual Action  
Multi-Surface  
Brush Roll



Multi Surface  
Formula

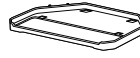

Storage Tray

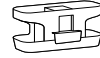

Brush Roll  
Drying Tray

**NOTE:** Standard accessories may vary by model. To identify what should be included with your purchase, please refer to the "Carton Contents" list located on the carton top flap.

Safety Instructions.....	2	Troubleshooting.....	14
Product View.....	4	Warranty.....	16
Assembly.....	5	Product Registration.....	16
Operations.....	6-8	Consumer Care.....	16
Maintenance & Care.....	9-13		

# Getting to Know Your CrossWave™

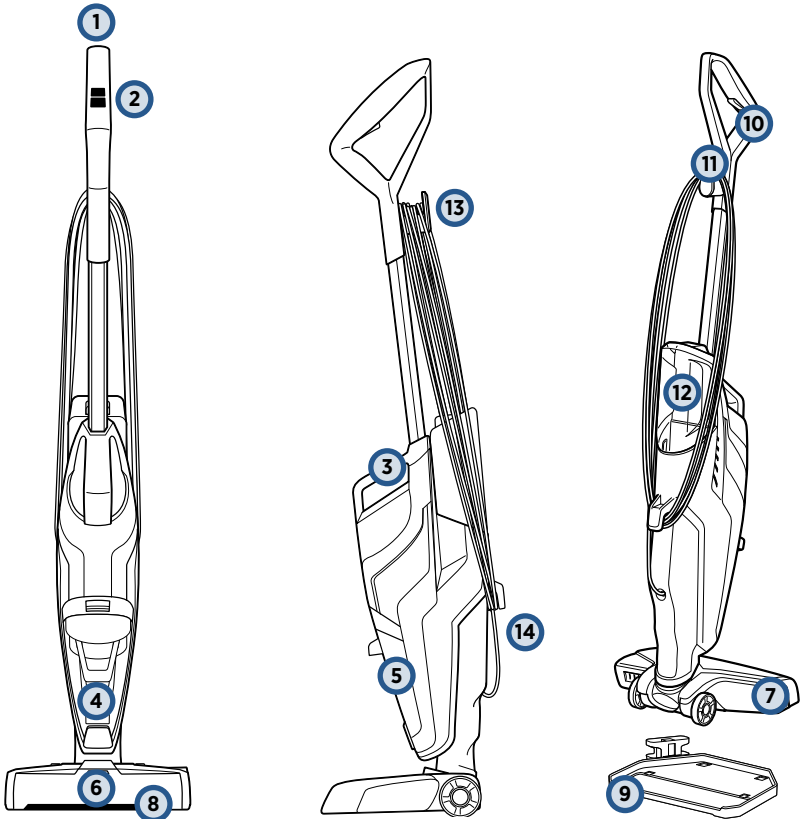

- |   |                               |    |                          |
|---|-------------------------------|----|--------------------------|
| 1 | Upper Handle                  | 8  | Easy Remove Brush Window |
| 2 | SmartClean Fingertip Controls | 9  | Easy Clean Storage Tray  |
| 3 | Integrated Carrying Handle    | 10 | Solution Spray Trigger   |
| 4 | Float Stack                   | 11 | In-Use Cord Clip         |
| 5 | Dirty Water Tank              | 12 | Clean Water Tank         |
| 6 | Solution Spray Indicator LED  | 13 | Quick Release Cord Wrap  |
| 7 | Foot                          | 14 | Lower Cord Wrap          |

# Assembly

## ⚠ WARNING

Do not plug in your CrossWave™ until you are familiar with all instructions and operating procedures.

Your BISSELL CrossWave™ machine comes in three easy to assemble components and does not require any tools to assemble. The unit also comes with a two-piece Easy Clean Storage Tray.

- Handle
- Body
- Clean Water Tank
- Storage Tray
- Brush Roll Drying Tray

1

Insert handle into body of unit until you hear a click.

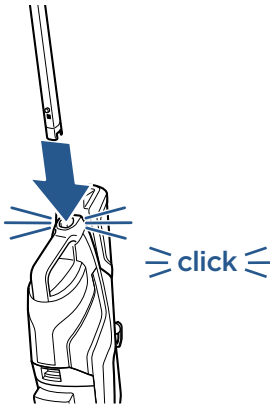

2

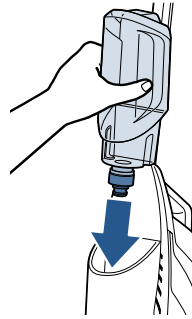

Then, on the back of the machine, align clean water tank with the grooves and slide tank into place until you hear a click.

3

Wrap the cord around the quick release cord wrap and the lower cord wrap.



4

The Easy Clean Storage Tray consists of a machine storage tray and a brush roll drying tray. To assemble the Easy Clean Storage Tray, align arrows on the storage tray with the arrows on the brush roll drying tray and slide into place.

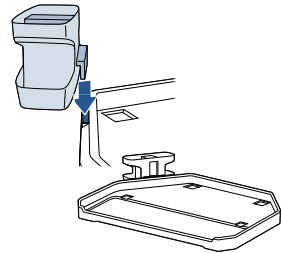

**NOTE:** To easily unwrap the cord for use, just turn the quick release cord wrap downward to remove the cord from the cord wrap.

# Filling Your Clean Water Tank

**1**

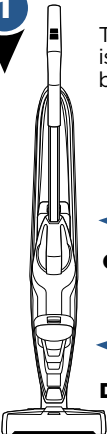

The clean water tank is located on the back of the machine.

**Clean Water Tank**

**Dirty Water Tank**

**2**

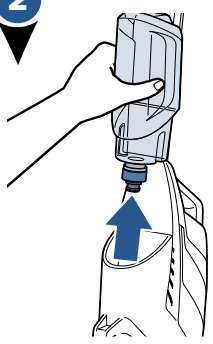

Lift the clean water tank straight up to remove from the machine.

**3**

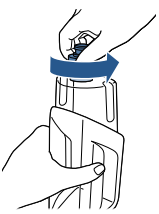

Unscrew the cap from the clean water tank.

The clean water tank has two measuring volumes depending on the amount of space you would like to clean.

**4**

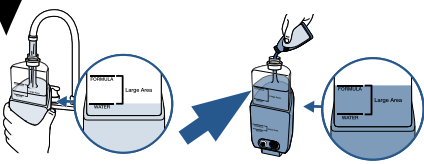

For large area cleaning (up to 600 sq ft)

- Fill formula tank with hand hot tap water to the second water fill line.
- Then add formula to the second formula fill line.

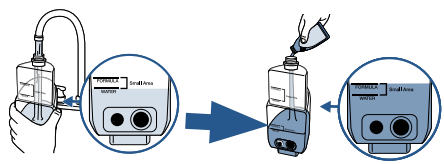

For small area cleaning (<300 sq ft)

- Fill formula tank with hand hot tap water to the first water fill line.
- Then add formula to the first formula fill line.

**5**

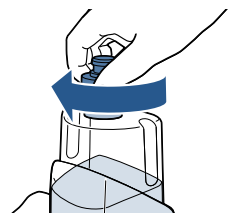

Screw the cap back onto the clean water tank.

**6**

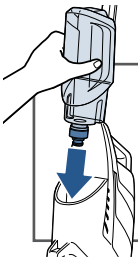

On the back of the machine, align clean water tank with the grooves and slide tank into place until you hear a click.

## A few notes about filling the clean water tank:

- Fill with hand hot (140°F/60°C MAX) tap water and add the appropriate BISSELL solution. **DO NOT USE BOILING WATER. DO NOT HEAT WATER OR TANK IN MICROWAVE.**

# Cleaning Your Hard Floors

1

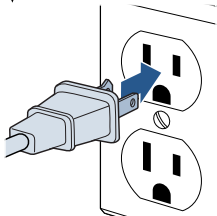

Plug machine into a properly grounded outlet.

2

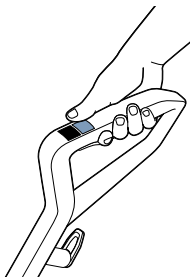

## Select cleaning mode:

To start cleaning your hard floors, turn the machine ON in the **HARD FLOOR** setting. Once the setting is selected, the dry vacuum will turn on. To turn OFF, press the **HARD FLOOR** setting a second time.

3

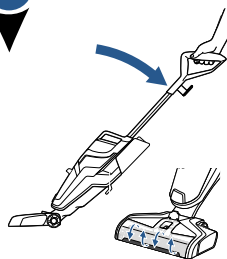

Recline the body of the machine backward to start the brush roll spinning. To stop the brush roll spinning, you will need to stand the machine upright.

4

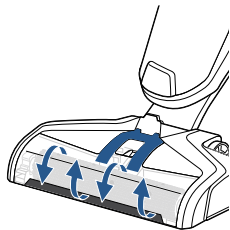

Before each use, hold the solution spray trigger for 10 seconds to prime the system with cleaning solution. LED lights illuminate when holding the trigger.

**NOTE:** When solution is flowing, you will see bubbles forming at the edges of the brush roll window.

5



To clean, hold the solution spray trigger to apply solution on both forward and backward passes.

**NOTE:** Hold machine over stuck on messes while holding the trigger for best results.

6

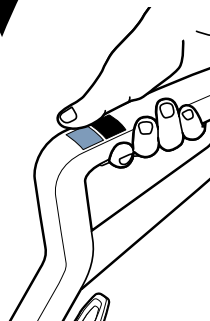

For overly challenging and stuck-on messes on your hard floors, activate the **RUG** mode and hold your CrossWave™ over the mess.

Using short passes while holding the trigger allows the multi-surface brush to go to work.

## ATTENTION

Do not over wet carpet. Be careful not to run over loose objects or edges of area rugs. Stalling the brush may result in premature belt failure.

# Cleaning Area Rugs

**NOTE:** Before cleaning area rugs, test an inconspicuous area of the rug for colorfastness. Also, please check manufacturer's tag before cleaning area rugs for any specialized cleaning instructions. Not for use on silk or delicate area rugs.

1

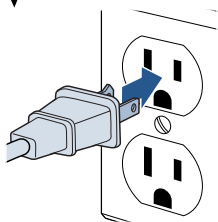

Plug machine into a properly grounded outlet.

2

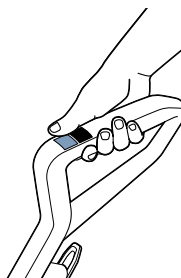

## Select cleaning mode:

To start cleaning your area rugs, select the **RUG** button to turn the machine on in the area rug setting. Once selecting this setting, the dry vacuum will turn on. To turn OFF, press the **RUG** setting a second time.

3

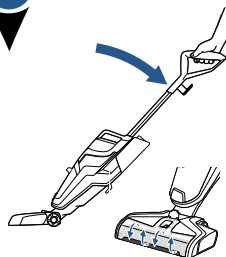

Recline the body of the machine backward to start the brush roll spinning. To stop the brush roll spinning, you will need to stand the machine upright.

4

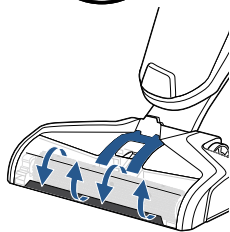
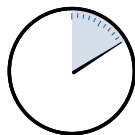

Before each use, hold the solution spray trigger for 10 seconds to prime the system with cleaning solution. LED lights illuminate when holding the trigger.

**NOTE:** When solution is flowing, you will see bubbles forming at the edges of the brush roll window.

5



To clean, hold the solution spray trigger to apply solution on both forward and backward passes.

6

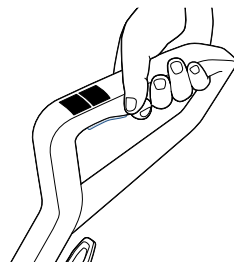

To dry area rugs faster, run the machine over your area rug without holding the trigger.



# Maintenance: Empty Dirty Water Tank

## ⚠️ WARNING

To reduce the risk of fire, electric shock or injury, turn power OFF and disconnect plug from electrical outlet before performing maintenance or troubleshooting.

1

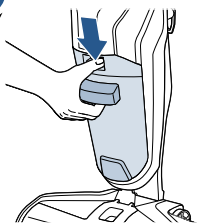

To release dirty water tank, press down on recessed button on the top of the dirty tank.

2

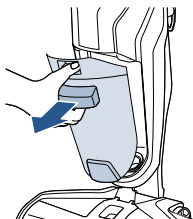

Grab the front handle while pressing down on button and pull dirty water tank away from the unit.

3

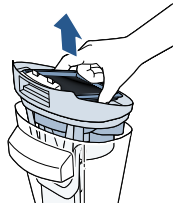

Grasp top of dirty water tank in recessed areas on each side of the filter and pull upward to remove the top of the tank.

**NOTE:** Your dirty water tank is full when the dirty water reaches the MAX fill line and/or the float shuts off the suction motor.

4

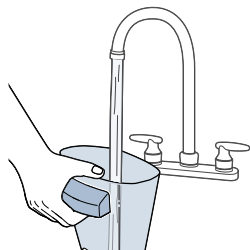

To empty, pour dirty water and debris out. Rinse the inside of the dirty water tank.

5

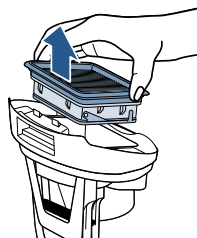

Remove the filter from the dirty water tank top by pulling it up.

6

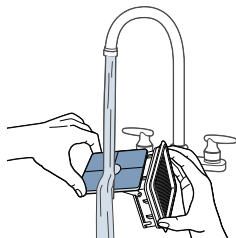

Hand wash the vacuum filter and screen with warm water and mild detergent.

7

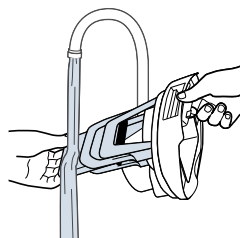

Rinse the float located at the bottom of the dirty water tank's top.

## Maintenance: Empty Dirty Water Tank

### **⚠️ WARNING**

To reduce the risk of fire, electric shock or injury, turn power OFF and disconnect plug from electrical outlet before performing maintenance or troubleshooting.

8

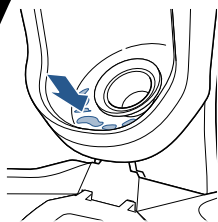

If the inside area where the dirty water tank sits is dirty, wipe it clean with a rag or towel.

9

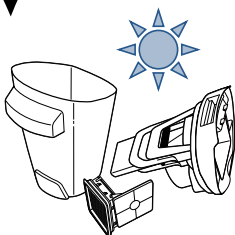

Leave parts out to dry.

10

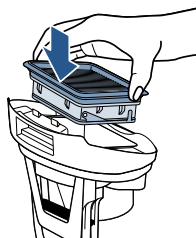

Place vacuum filter back into dirty water tank top.

**NOTE:** Make sure to clean your dirty tank and let all components dry out after each use to keep your product at its best.

11

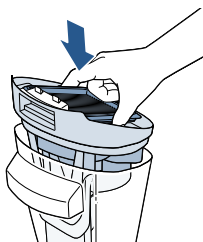

Once parts are dry, reassemble and replace the top of dirty water tank.

12

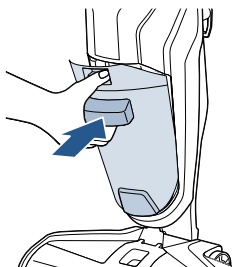

Angle the dirt tank back into body of machine inserting bottom first. Then tilt the top of the dirt tank toward the machine and push into place until you hear a click.

### **Did You Know?**

The Float is what prevents your dirty tank from overflowing. When your dirty tank is full, the float will shut off your suction motor creating a high pitched sound indicating it is time to empty your dirty water tank.

# Maintenance: Cleaning the Brush Roll and Brush Chamber

## ⚠ WARNING

To reduce the risk of fire, electric shock or injury, turn power OFF and disconnect plug from electrical outlet before performing maintenance or troubleshooting.

1

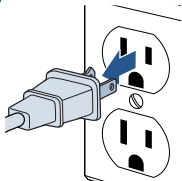

Turn off and unplug the machine from the grounded outlet.

2

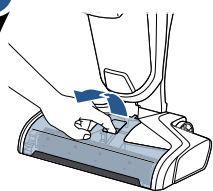

Grasp brush roll window at the front and pull upward to remove.

3

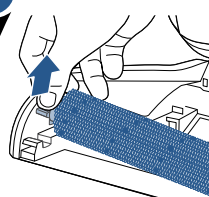

Pull brush roll out by grabbing the brush roll tab and pulling upward.

4

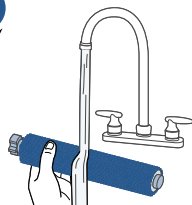

With warm water, rinse your brush roll window and brush roll.

5

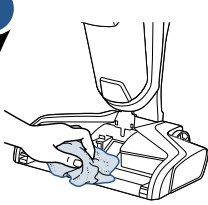

If your brush roll chamber is dirty, clean with a rag or towel.

6

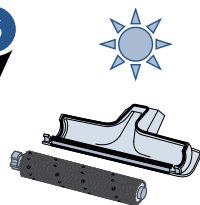

Let your brush roll and brush roll window dry before reassembling.

**TIP:** Running your machine with a wet brush roll will help the brush roll dry faster.

7

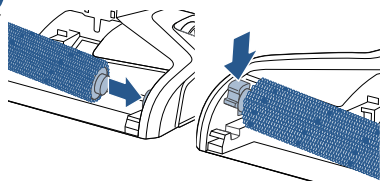

Replace brush roll by inserting the brush roll end into the right side of the foot. Then lock the pull tab into place by pressing downward.

8

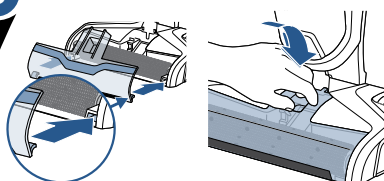

Replace the brush roll window by first lining up the brush window tabs with the edges of the foot. Then press the window back into place until you hear a click.

# Maintenance: Easy Clean Storage Tray

## ⚠️ WARNING

To reduce the risk of fire, electric shock or injury, turn power OFF and disconnect plug from electrical outlet before performing maintenance or troubleshooting.

1

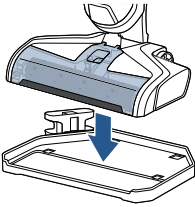

Place unit on self-cleaning storage tray.

2



Pour water to the MAX line of the self-cleaning storage tray.

3

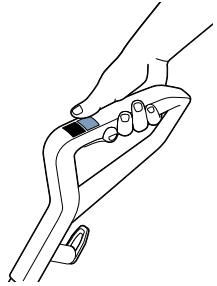

Turn the machine on by pressing the Hard Floor button.

4

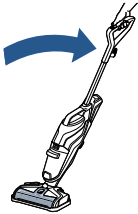

Recline the machine while in storage tray. Allow the machine to run for 10-15 seconds until all water is picked up. Repeat as needed.

5

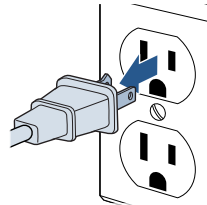

Unplug the unit.

6

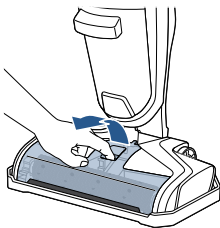

Grasp brush roll window at the front of the window and pull upward to remove.

7

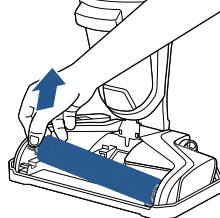

Pull brush roll out by grabbing the brush roll tab and pulling upward.

# Maintenance: Easy Clean Storage Tray

## WARNING

To reduce the risk of fire, electric shock or injury, turn power OFF and disconnect plug from electrical outlet before performing maintenance or troubleshooting.

8

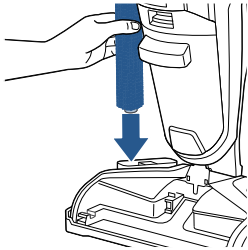

Place the brush roll upright in the Brush Roll Drying Tray to dry.

9

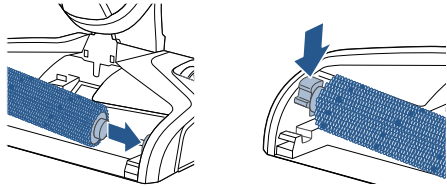

Replace brush roll by inserting the brush roll end into the right side of the foot. Then lock the pull tab into place by pressing downward.

**NOTE:** The Brush Roll Drying Tray is removable from the Easy Clean Storage Tray for drying in other areas of your home or outdoors.

10

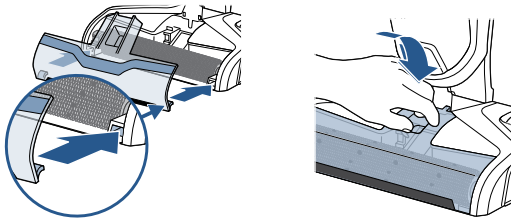

Replace the brush roll window by first lining up the brush window tabs with the edges of the foot. Then press the window back into place until you hear a click.

# Troubleshooting

## **WARNING**

To reduce the risk of electric shock, turn power switch off and disconnect plug from electrical outlet before performing maintenance or troubleshooting checks.

<b>Problem</b>	<b>Possible causes</b>	<b>Remedies</b>
<b>Reduced spray OR no spray</b>	Clean water tank may be empty	Refill tank
	Clean water tank may not be seated completely	Turn power OFF / Remove and reseat tank
	System isn't completely primed	Hold trigger for 10 to 15 seconds to make sure the solution has flowed to the spray tips
	Brush window is not latched in place	Turn power OFF / Unplug machine and re-install brush window
	Not holding trigger to spray solution	Hold trigger continuously while using the machine
	Spray tips on foot clogged	Use a pin to clean the spray tips located underneath the brush roll window
<b>Loss of suction power</b>	Tanks may not be seated properly	Turn Power OFF / Remove both tanks and reseat them so they fit properly on the machine
	Dirty tank has picked up maximum amount of dirty water and has reached full line	Empty dirty tank
	Brush window is not latched in place	Turn Power OFF / Unplug machine and re-install brush window
	Debris channel in foot is clogged by debris	Clean the channel with a paper towel or by using the Easy Clean Storage Tray
	Filter clogged by debris	Remove debris clogging the filter screen and clean the filter
<b>Brush roll is not turning</b>	Brush roll is not installed properly	Turn Power OFF / Unplug machine and follow instructions on page 11 for replacing brush roll
	Machine is standing upright	Recline machine to make brush roll turn on
	Obstruction has caused brush roll to stop	Turn Power OFF / Unplug machine and remove brush window and brush roll to remove obstruction
<b>Machine won't turn on</b>	Obstruction has caused brush roll to stop and shut down machine	Unplug machine to reset the system. While the machine is unplugged, remove the brush window and brush roll to remove the obstruction before plugging the machine back in for use.
<b>Machine is leaking</b>	Cap of clean water tank is not closed properly	Remove the clean water tank and re-apply the cap

# Notes

# Consumer Guarantee

This Guarantee only applies outside of the USA and Canada. It is provided by BISSELL International Trading Company BV ("BISSELL").

This Guarantee is provided by BISSELL. It gives you specific rights. It is offered as an additional benefit to your rights under law. You also have other rights under law which may vary from country to country. You can find out about your legal rights and remedies by contacting your local consumer advice service. Nothing in this Guarantee will replace or lessen any of your legal rights or remedies. If you need additional instruction regarding this Guarantee or have questions regarding what it may cover, please contact BISSELL Consumer Care or contact your local distributor.

This Guarantee is given to the original purchaser of the product from new and is not transferable. You must be able to evidence the date of purchase in order to claim under this Guarantee.

## Limited Two-Year Guarantee

Subject to the \*EXCEPTIONS AND EXCLUSIONS identified below, BISSELL will for two years from the date of purchase by the original purchaser repair or replace (with new or remanufactured components or products), at BISSELL's option, free of charge, any defective or malfunctioning part or product.

BISSELL recommends that the original packaging and evidence of the date of purchase be kept for the duration of the Guarantee period in case the need arises within the period to claim on the Guarantee. Keeping the original packaging will assist with any necessary re-packaging and transportation but is not a condition of the Guarantee.

If for your product is replaced by BISSELL under this Guarantee, the new item will benefit from the remainder of the term of this Guarantee (calculated from the date of the original purchase). The period of this Guarantee shall not be extended whether or not your product is repaired or replaced.

### \*EXCEPTIONS AND EXCLUSIONS FROM THE TERMS OF THE GUARANTEE

This Guarantee applies to products used for personal domestic use and not commercial or hire purposes. Consumable components such as filters, belts and mop pads, which must be replaced or serviced by the user from time to time, are not covered by this Guarantee.

This Guarantee does not apply to any defect arising from fair wear and tear. Damage or malfunction caused by the user or any third party whether as a result of accident, negligence, abuse, neglect, or any other use not in accordance with the User Guide is not covered by this Guarantee.

An unauthorised repair (or attempted repair) will void this Guarantee whether or not damage has been caused by that repair/attempt.

Removing or tampering with the Product Rating Label on the product or rendering it illegible will void this Guarantee.

SAVE AS SET OUT BELOW BISSELL AND ITS DISTRIBUTORS ARE NOT LIABLE FOR ANY LOSS OR DAMAGE THAT IS NOT FORESEEABLE OR FOR INCIDENTAL OR CONSEQUENTIAL DAMAGES OF ANY NATURE ASSOCIATED WITH THE USE OF THIS PRODUCT INCLUDING WITHOUT LIMITATION LOSS OF PROFIT, LOSS OF BUSINESS, BUSINESS INTERRUPTION, LOSS OF OPPORTUNITY, DISTRESS, INCONVENIENCE OR DISAPPOINTMENT. SAVE AS SET OUT BELOW BISSELL'S LIABILITY WILL NOT EXCEED THE PURCHASE PRICE OF THE PRODUCT.

BISSELL DOES NOT EXCLUDE OR LIMIT IN ANY WAY ITS LIABILITY FOR (A) DEATH OR PERSONAL INJURY CAUSED BY OUR NEGLIGENCE OR THE NEGLIGENCE OF OUR EMPLOYEES, AGENTS OR SUBCONTRACTORS; (B) FRAUD OR FRAUDULENT MISREPRESENTATION; (C) OR FOR ANY OTHER MATTER WHICH CANNOT BE EXCLUDED OR LIMITED UNDER LAW.

## Consumer Care

**If your BISSELL product should require service or to claim under our Limited Two-Year Guarantee, please contact us as follows:**

### Website:

[www.BISSELL.com](http://www.BISSELL.com)

### For Europe inquiries:

BISSELL International Trading Company B.V.  
Stadhouderskade 55  
1072 AB Amsterdam  
The Netherlands

## Visit the BISSELL website: [www.BISSELL.com](http://www.BISSELL.com)

When contacting BISSELL, have model number of cleaner available.

Please record your Model Number: \_\_\_\_\_ Please record your Purchase Date: \_\_\_\_\_

**NOTE: Please keep your original sales receipt. It provides proof of the date of purchase in the event of a Guarantee claim. See Guarantee for details.**



©2016 BISSELL Homecare, Inc  
Grand Rapids, Michigan  
All rights reserved. Printed in China  
Part Number 160-9147 Rev 03/16  
Visit our website at: [www.BISSELL.com](http://www.BISSELL.com)



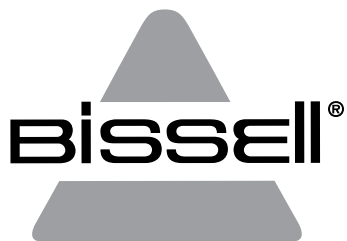

# CROSSWAVE™

---

BENUTZERHANDBUCH  
1785, 1713 SERIES

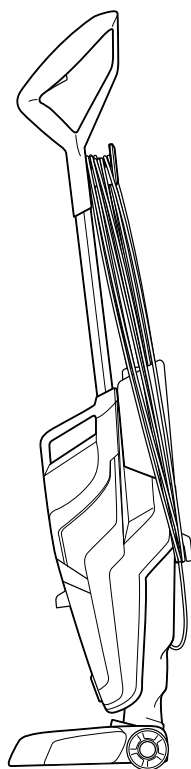
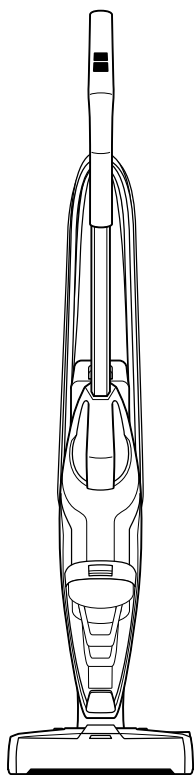

# WICHTIGE SICHERHEITSANWEISUNGEN

## LESEN SIE ALLE ANWEISUNGEN, BEVOR SIE IHREN MULTI-OBERFLÄCHEN-REINIGER BENUTZEN.

Bei der Nutzung eines elektrischen Gerätes sollten grundsätzliche Vorkehrungen getroffen werden; dies beinhaltet das folgende:

### **WARNUNG**

**BENUTZEN SIE STETS EINE ORDNUNGSGEMÄSS GEERDETE STECKDOSE.**

### **WARNUNG**

**UM DAS RISIKO EINES FEUERS, ELEKTRISCHER SCHOCKS ODER VERLETZUNGEN ZU MINDERN:**

- » Entfernen Sie bei Nichtgebrauch den Stecker aus der Steckdose und vor der Reinigung, Wartung oder Pflege des Gerätes.
- » Dieses Gerät kann von Kindern ab einem Alter von 8 Jahren genutzt werden und von Personen mit eingeschränkten physischen, sensorischen und mentalen Fähigkeiten oder mangelnder Erfahrung und mangelndem Wissen, wenn sie dabei beaufsichtigt werden oder ihnen Anweisungen bezüglich der sicheren Gerätenutzung und der einhergehenden Gefahren gegeben wurden. Die Reinigung und Benutzerwartung sollte nicht von Kindern ohne Aufsicht durchgeführt werden.
- » Bei Kindern sollte darauf geachtet werden, dass sie nicht mit dem Gerät spielen.
- » Sollte das Stromkabel beschädigt sein, muss es durch den Hersteller, seinem Kundendienst oder ähnlich befähigten Personen ersetzt werden, um eine Gefährdung zu vermeiden.
- » Fahren Sie mit dem Gerät nicht über das Kabel.
- » Halten Sie Haare, lose Kleidung, Finger und alle Körperteile von den Öffnungen und beweglichen Teilen des Gerätes und seinem Zubehör fern.
- » Benutzen Sie nur die Art und Menge an Flüssigkeiten, die im Bedienungsabschnitt dieses Handbuchs aufgeführt sind.
- » Lassen Sie das Gerät nicht unbeaufsichtigt, wenn es eingesteckt ist.
- » Verändern Sie nicht den geerdeten Stecker.
- » Die Bürste kann unerwartet starten. Entfernen Sie das Gerät vom Strom, bevor Sie es reinigen oder warten.
- » Setzen Sie es nicht dem Regen aus. Lagern Sie es drinnen.
- » Das Gerät ist kein Spielzeug.
- » Verwenden Sie es nur für die im Benutzerhandbuch beschriebenen Zwecke.
- » Benutzen Sie nur vom Hersteller empfohlenes Zubehör.
- » Benutzen Sie das Gerät nicht mit einem beschädigtem Kabel oder Stecker.
- » Tauchen Sie es nicht in Wasser oder Flüssigkeit ein.
- » Wenn das Gerät nicht ordnungsgemäß funktioniert, es fallen gelassen, beschädigt, draußen gelassen oder in Wasser fallen gelassen wurde, versuchen Sie nicht, es zu benutzen und lassen Sie es in einem autorisierten Servicecenter reparieren.
- » Richten Sie Flüssigkeiten nicht auf Vorrichtungen, die elektrische Bestandteile enthalten.
- » Ziehen oder tragen Sie das Gerät nicht mit dem Kabel, benutzen Sie das Kabel nicht als Griff, klemmen Sie es nicht zwischen der Tür ein oder ziehen Sie es nicht über scharfe Ecken oder Kanten.
- » Halten Sie das Kabel von beheizten Flächen fern.
- » Entfernen Sie es nicht aus der Steckdose, indem Sie am Kabel ziehen.
- » Greifen Sie zum Herausziehen den Stecker und nicht das Kabel.
- » Bedienen Sie den Stecker oder das Gerät nicht mit feuchten Händen.
- » Stecken Sie keine Objekte in die Öffnungen.
- » Benutzen Sie das Gerät nicht mit blockierten Öffnungen; halten Sie sie frei von Schmutz, Fusseln, Haaren und allem, was den Luftfluss reduzieren kann.
- » Schalten Sie vor dem Herausstecken alle Bedienelemente aus.
- » Seien Sie beim Reinigen von Stufen besonders vorsichtig.
- » Benutzen Sie es nicht, um entflamm- oder brennbare Flüssigkeiten wie Benzin aufzunehmen oder in Bereichen, wo jene Flüssigkeiten vorkommen können.
- » Nehmen Sie keine giftigen Materialien (Chlorbleiche, Ammoniak, Abflussreiniger, etc.) auf.
- » Benutzen Sie das Gerät nicht in einem geschlossenen Raum, in dem Dämpfe von Farben auf Ölbasis ausgehen; mit Mottenschutzsubstanzen, brennbarem Staub oder anderen explosiven oder giftigen Dämpfen
- » Nehmen Sie keine harten oder scharfen Objekte wie Glas, Nägel, Schrauben, Münzen etc. auf.
- » Halten Sie das Gerät auf einer ebenen Oberfläche.

### **WARNUNG**

**UM DAS RISIKO VON VERLETZUNGEN DURCH BEWEGLICHE TEILE ZU REDUZIEREN, MONTIEREN SIE ES VOR DEM GEBRAUCH DAS BÜRSTENFENSTER KORREKT.**

### **WARNUNG**

**UM DAS RISIKO EINES FEUERS UND ELEKTRISCHER SCHOCKS ZU MINDERN, WENDEN SIE DAS GERÄT NUR DRINNEN AN. TAUCHEN SIE ES NICHT EIN. BENUTZEN SIE ES NUR AUF OBERFLÄCHEN, DIE DURCH DEN REINIGUNGS-VORGANG BEFEUCHTET SIND. BENUTZEN SIE NUR REINIGUNGSPRODUKTE VON BISSELL, DIE FÜR DEN GEBRAUCH MIT DIESER MASCHINE GEDACHT SIND.**

### **WARNUNG**

**UM DAS RISIKO EINES FEUERS UND ELEKTRISCHER SCHOCKS ZU REDUZIEREN, INSTALLIEREN SIE STETS DEN SCHWIMMER VOR JEDER NASSEN AUFNAHME.**

## BEWAHREN SIE DIESE ANWEISUNGEN AUF FÜR BETRIEB BEI 220-240 VOLT WECHSELSTROM AUSSCHLIESSLICH 50-60 HZ STROMVERSORUNG.

Dieses Modell ist nur für den Haushaltsgebrauch gedacht.

## Danke, dass Sie einen BISSELL CrossWave™ erworben haben

Wir lieben das Reinigen, und wir freuen uns, eines unserer innovativen Produkte mit Ihnen zu teilen. Wir möchten sicherstellen, dass Ihr Sauger in zwei Jahren noch genauso gut funktioniert wie heute; deshalb enthält dieses Handbuch Tipps zum Gebrauch (Seite 22-24), zur Wartung (Seite 25-29) und, sollte es ein Problem geben, zu dessen Lösung (Seite 30).

Ihr Multi-Oberflächen-Reiniger benötigt eine kurze Montage, bevor Sie ihn in Betrieb nehmen können; deshalb gehen Sie zurück auf Seite 21 und lassen Sie uns beginnen.

### Was ist In Der Box?

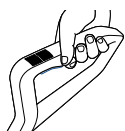

Griff



Doppelaktion  
Multi-Oberfläche  
Bürstenroll



Multi-Oberflächen  
Rezeptur

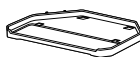

Ablageschale



Bürstenrolle  
Trockenschale

**ANMERKUNG:** Das Standardzubehör kann modellabhängig sein und abweichen. Um herauszufinden, was bei Ihrem Kauf beinhaltet sein sollte, beziehen Sie sich bitte auf die 'Kartoninhalt'-Liste auf der Kartonoberklappe.

Sicherheitsanweisungen . . . . 18

Produktansicht . . . . . 20

Montage . . . . . 21

Betrieb . . . . . 22-24

Wartung und Pflege . . . . 25-29

Fehlerbehebung . . . . . 30

Garantie . . . . . 31

Produktregistrierung . . . . . 32

Kundenbetreuung . . . . . 32

# Lernen Sie Ihren CrossWave™ kennen

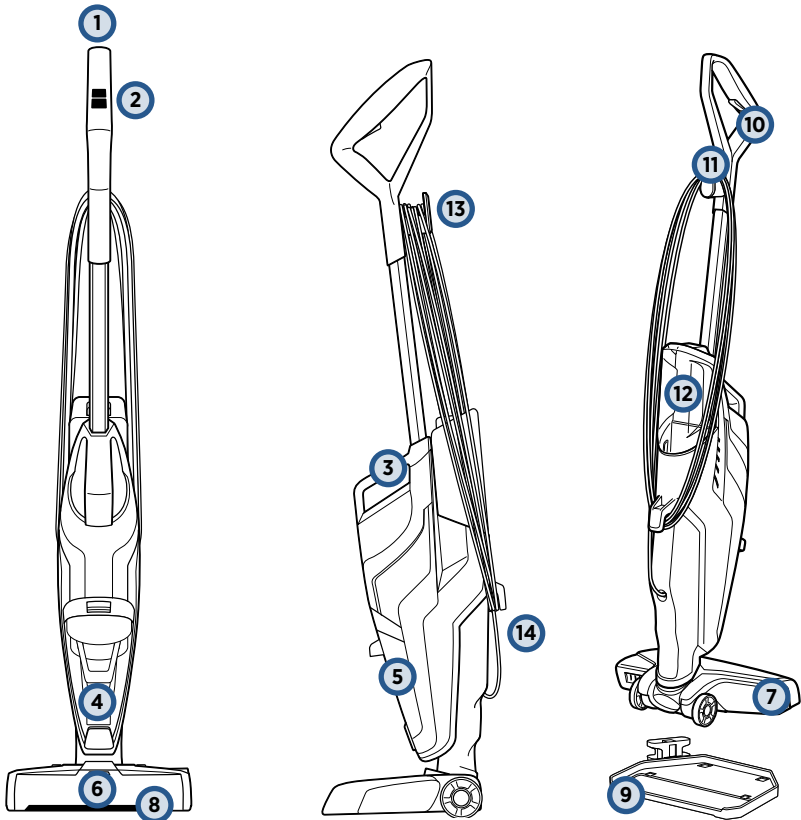

- |                                      |                                         |
|--------------------------------------|-----------------------------------------|
| 1 Oberer Griff                       | 8 Leicht zu entfernendes Bürstenfenster |
| 2 SmartClean Fingerspitzen-Steuerung | 9 Easy Clean Ablageschale               |
| 3 Integrierter Tragegriff            | 10 Lösungsspray                         |
| 4 Schwimmerstapel                    | 11 Kabelklemme für den Innengebrauch    |
| 5 Schmutzwasserbehälter              | 12 Frischwassertank                     |
| 6 Lösungsspray LED-Anzeige           | 13 Schnellspanner Kabelumwicklung       |
| 7 Fuß                                | 14 Untere Kabelumwicklung               |

# Montage

## ⚠️ WARNUNG

Stecken Sie Ihren CrossWave™ erst ein, wenn Sie mit allen Anweisungen und den Betriebsverfahren vertraut sind.

Ihr BISSELL CrossWave™ Gerät kommt in drei leicht zusammenzubauenden Bestandteilen und benötigt für die Montage kein Werkzeug. Die Einheit kommt zudem mit einer zweiteiligen, leicht zu reinigenden Ablageschale.

- Griff
- Gehäuse
- Frischwasserbehälter
- Ablageschale
- Trockenschale für Bürstenrolle

1

Stecken Sie den Griff in das Gehäuse der Einheit, bis Sie ein Klicken hören.

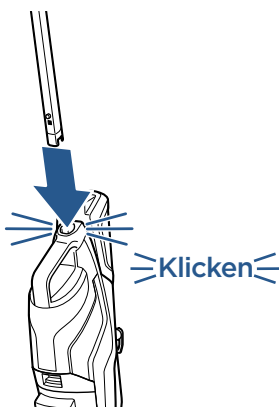

2

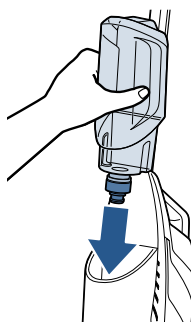

Richten Sie dann, auf dem Rücken des Gerätes, den Frischwasserbehälter an den Rillen aus und schieben Sie den Behälter, bis er einrastet und Sie ein Klicken hören.

3

Wickeln Sie das Kabel um den Schnellspanner und die untere Kabelumwicklung.



4

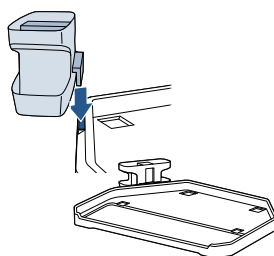

Die Easy-Clean-Ablageschale besteht aus einer Geräte-Ablageschale und einer Trockenschale für die Bürstenrolle. Um die Easy-Clean-Ablageschale zu montieren, richten Sie die Pfeile an der Trockenschale der Bürstenrolle aus und schieben Sie sie in Position.

**ANMERKUNG:** Um das Kabel leicht für den Gebrauch auszuwickeln, drehen Sie die Schnellspanner-Kabelumwicklung einfach nach unten, um das Kabel von der Kabelumwicklung zu lösen.

# Füllen Ihres Frischwasserbehälters

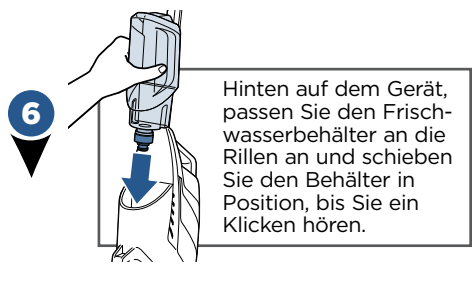
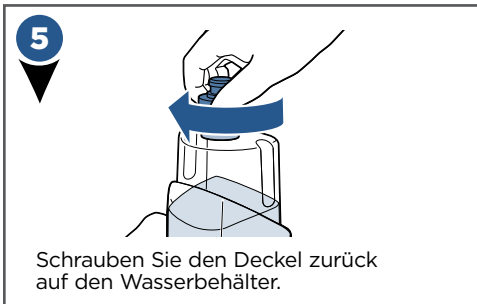
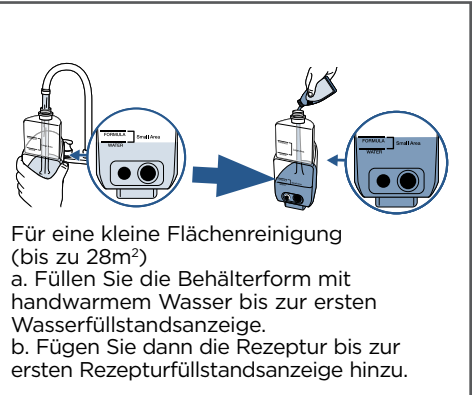
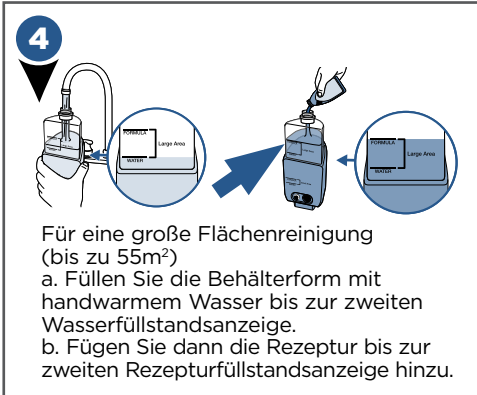
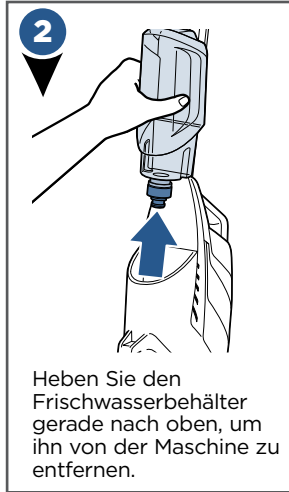
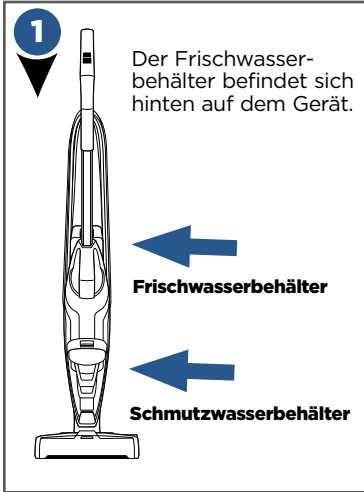

## Einige Anmerkungen zum Befüllen des Frischwasserbehälters:

- Füllen Sie ihn mit handwarmem Leistungswasser (max. 60°C) und fügen Sie die entsprechende BISSELL Lösung hinzu. **VERWENDEN SIE KEIN KOCHENDES WASSER. ERHITZEN SIE DAS WASSER ODER DEN BEHÄLTER NICHT IN DER MIKROWELLE.**

# Reinigen Ihrer Hartfußböden

1

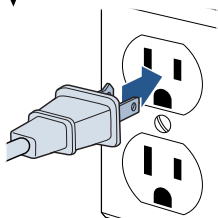

Stecken Sie das Gerät in eine ordnungsgemäß geerdete Steckdose.

2

**Wählen Sie den Reinigungs-Modus:**

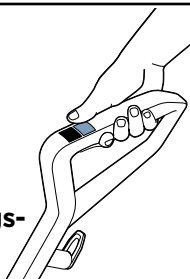

Um mit dem Reinigen Ihrer Hartfußböden zu beginnen, schalten Sie die Maschine in der **HARTFUSSBODEN**-Einstellung an. Sobald die Einstellung gewählt wurde, schaltet sich der Trockensauger ein. Drücken Sie zum AUS-schalten erneut die **HARTFUSSBODEN**-Einstellung.

3

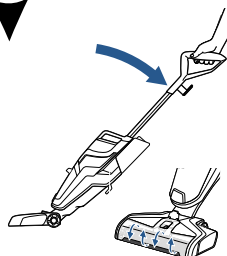

Verstellen Sie das Gehäuse des Gerätes nach hinten, um die Bürstenrolle zu starten. Um diese zu stoppen, müssen Sie das Gerät aufrecht hinstellen.

4

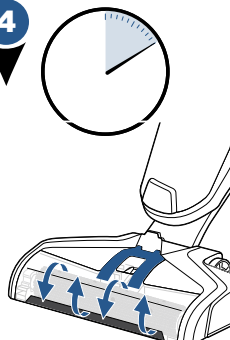

Halten Sie vor jedem Gebrauch den Auslöser des Lösungssprays für 10 Sekunden gedrückt, um das System mit Reinigungslösung betriebsbereit zu machen. LED-Lichter leuchten auf, wenn der Auslöser gedrückt gehalten wird.

**ANMERKUNG:** Wenn die Lösung fließt, sehen Sie Blasen, die sich an den Ecken des Bürstenrollen-Fensters bilden.

5



Halten Sie zum Reinigen den Auslöser der Reinigungslösung gedrückt, um sowohl auf die Vorwärts- als auch die Rückwärtsdurchläufe Lösung aufzutragen.

**ANMERKUNG:** Halten Sie für die besten Ergebnisse das Gerät über festgefahrenen Schmutz, während Sie den Auslöser gedrückt halten.

6

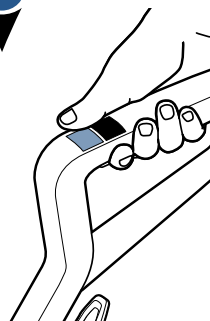

Für allzu Hartnäckiges und Festgefahrenes auf Ihrem Hartfußböden aktivieren Sie den **TEPPICH**-Modus und halten Sie Ihren CrossWave™ über den Schmutz.

Kurze Durchläufe, während Sie den Auslöser gedrückt halten, lässt die Multi-Oberflächen-Bürste mit ihrer Arbeit beginnen.

## ACHTUNG

Fahren Sie nicht über feuchte Teppiche, lose Objekte oder Ecken von Teppichen. Die Bürste zum Stillstand zu bringen kann zum vorzeitigen Ausfall der Riemen führen.

# Reinigung von Teppichen

**ANMERKUNG:** Testen Sie vor der Reinigung von Teppichen eine unauffällige Stelle des Teppichs auf Farbecheit. Überprüfen Sie zudem vor der Reinigung das Etikett des Herstellers auf besondere Reinigungsanweisungen. Nicht geeignet für Seidenteppiche oder empfindliche Teppiche.

1

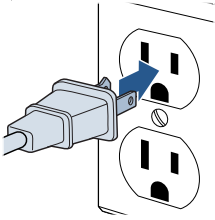

Stecken Sie das Gerät in eine ordnungsgemäß geerdete Steckdose.

2

## Wählen Sie den Reinigungs-Modus:

Um mit dem Reinigen Ihres Teppichs zu beginnen, wählen Sie den **TEPPICH**-Knopf, um das Gerät in der Teppichmodus-Einstellung einzuschalten. Sobald diese Einstellung ausgewählt wurde, schaltet sich der Trockensauger ein. Um ihn auszuschalten, drücken Sie die **TEPPICH**-Einstellung ein zweites Mal.

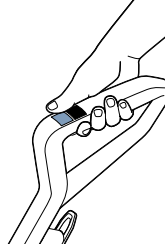

3

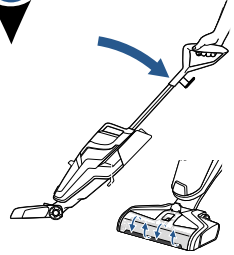

Verstellen Sie das Gehäuse des Gerätes nach hinten, um die Bürstenrolle zu starten. Um diese zu stoppen, müssen Sie das Gerät aufrecht hinstellen.

4



Halten Sie vor jedem Gebrauch den Auslöser des Lösungssprays für 10 Sekunden gedrückt, um das System mit Reinigungslösung betriebsbereit zu machen. LED-Lichter leuchten auf, wenn der Auslöser gedrückt gehalten wird.

**ANMERKUNG:** Wenn die Lösung fließt, sehen Sie Blasen, die sich an den Ecken des Bürstenrollen-Fensters bilden.

**ANMERKUNG:** Der **TEPPICH**-Knopf gibt zweimal soviel Lösung wie der **HARTFUSSBODEN**-Knopf an, um bei der Reinigung des Teppichs zu helfen.

5



Halten Sie zum Reinigen den Auslöser der Reinigungslösung gedrückt, um sowohl im Vorwärts- als auch im Rückwärtsdurchlauf Lösung aufzutragen.

6

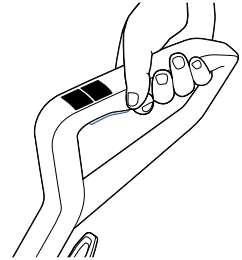

Um Teppiche schneller zu trocknen, fahren Sie mit dem Gerät über Ihren Teppich, ohne dabei den Auslöser gedrückt zu halten.



# Wartung: Leeren des Schmutzwasserbehälters

## ⚠️ WARNUNG

Um das Risiko eines Feuers, elektrischer Schocks oder Verletzungen zu mindern, schalten Sie das Gerät AUS und entfernen Sie es aus der Steckdose, bevor Sie Wartungen oder Fehlerbehebungen vornehmen.

1

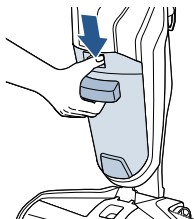

Um den Schmutzwasserbehälter zu leeren, drücken Sie den vertieften Knopf oben auf dem Schmutzwasserbehälter nach unten.

2

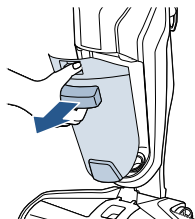

Greifen Sie den Vordergriff, während Sie den Knopf hinunter drücken, und entfernen Sie den Schmutzwasserbehälter von der Einheit.

3

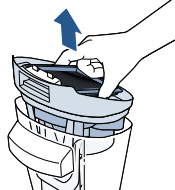

Halten Sie das Oberteil des Schmutzwasserbehälters in der Vertiefung auf beiden Seiten des Filters fest und ziehen Sie es nach unten, um das Oberteil des Behälters zu entfernen.

**ANMERKUNG:** Ihr Schmutzwasserbehälter ist voll, wenn das Schmutzwasser die MAX Fülllinie erreicht und/oder der Schwimmer den Absaugmotor abschaltet hat.

4

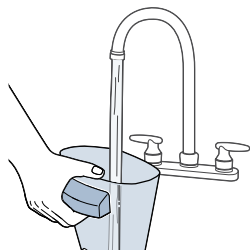

Schütten Sie zur Entleerung das Schmutzwasser und den Schmutz aus. Spülen Sie das Innere des Schmutzwasserbehälters aus.

5

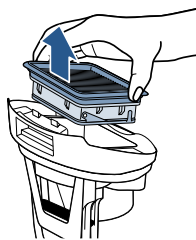

Entfernen Sie den Filter aus dem Schmutzwasserbehälter, indem sie ihn hochziehen.

6

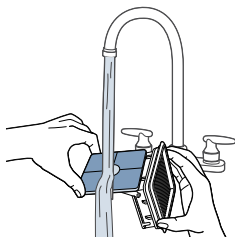

Waschen Sie den Vakuumsfilter und den Schutz per Hand mit warmem Wasser und mildem Reinigungsmittel.

7

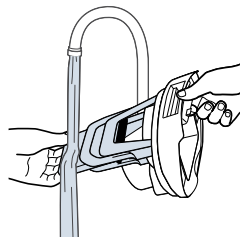

Spülen Sie den Schwimmer am Boden der Oberseite des Schmutzwasserbehälters aus.

## Wartung: Leeren des Schmutzwasserbehälters

### ⚠️ WARNUNG

Um das Risiko eines Feuers, elektrischer Schocks oder Verletzungen zu mindern, schalten Sie das Gerät AUS und entfernen Sie es aus der Steckdose, bevor Sie Wartungen oder Fehlerbehebungen vornehmen.

8

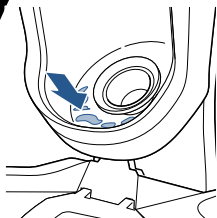

Sollte der innere Bereich, an dem sich der Schmutzwasserbehälter befindet, dreckig sein, wischen Sie ihn mit einem Lappen oder Handtuch sauber.

9

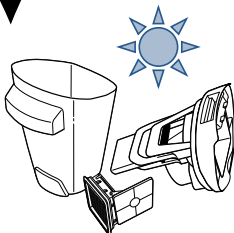

Lassen Sie die Teile zum Trocknen draußen.

10

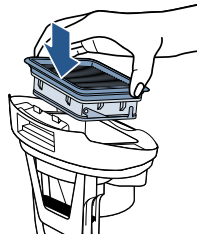

Setzen Sie den Vakuumfilter zurück in das Oberteil des Schmutzwasserbehälters.

**ANMERKUNG:** Stellen Sie sicher, dass Sie Ihren Schmutzwasserbehälter reinigen und alle Bestandteile draußen nach jedem Gebrauch trocknen lassen, um die Qualität des Produktes zu gewährleisten.

11

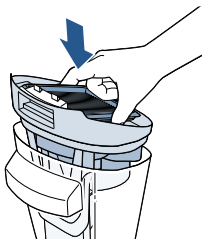

Sobald die Teile trocken sind, setzen Sie das Oberteil des Schmutzwasserbehälters wieder zusammen und tauschen Sie es aus.

12

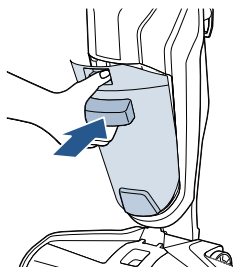

Richten Sie den Schmutzwasserbehälter wieder im Gehäuse des Gerätes aus, indem Sie zuerst den Boden einsetzen. Kippen Sie dann das Oberteil des Schmutzbehälters in Richtung des Gerätes und drücken Sie es in Position, bis Sie ein Klicken hören.

### Wussten Sie schon?

Der Schwimmer verhindert, dass Ihr Schmutzbehälter überläuft. Wenn Ihr Schmutzbehälter voll ist, schaltet der Schwimmer Ihren Absaugmotor ab; es entsteht ein hohes Geräusch, das anzeigt, dass Ihr Schmutzwasserbehälter geleert werden muss.

# Wartung: Reinigung der Bürstenrolle und Bürstenkammer

## ⚠️ WARNUNG

Um das Risiko eines Feuers, elektrischer Schocks oder Verletzungen zu mindern, schalten Sie das Gerät AUS und entfernen Sie es aus der Steckdose, bevor Sie Wartungen oder Fehlerbehebungen vornehmen.

1

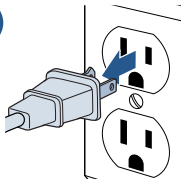

Schalten Sie die Maschine aus und trennen Sie sie von der geerdeten Steckdose.

2

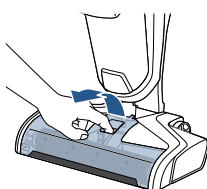

Greifen Sie das Bürstenrollenfenster an der Vorderseite und ziehen Sie es nach oben, um es zu entfernen.

3

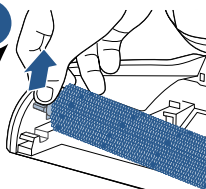

Ziehen Sie die Bürstenrolle heraus, indem Sie die Schlaufe greifen und nach unten ziehen.

4

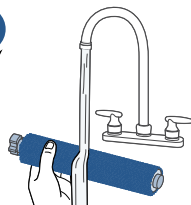

Spülen Sie Ihr Bürstenrollenfenster und die Bürstenrolle mit warmem Wasser.

5

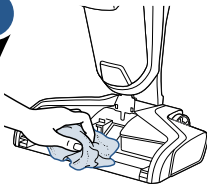

Sollte Ihre Bürstenrollenkammer dreckig sein, säubern Sie sie mit einem Lappen oder Handtuch.

6

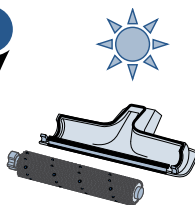

Lassen Sie Ihre Bürstenrolle und das Bürstenrollenfenster trocknen, bevor Sie sie zusammensetzen.

**TIPP:** Der Betrieb Ihres Gerätes mit einer feuchten Bürstenrolle hilft dabei, dass die Bürstenrolle schneller trocknet.

7

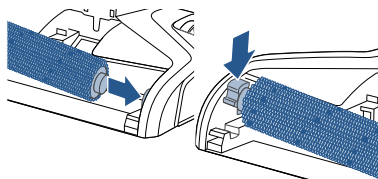

Setzen Sie die Bürstenrolle wieder hinein, indem Sie das Ende der Bürstenrolle in die rechte Seite des Fußes einsetzen. Verschließen Sie die Schlaufe korrekt, indem Sie sie nach unten drücken.

8

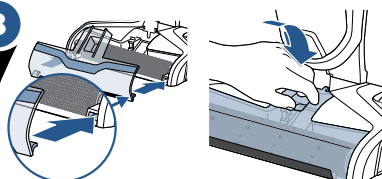

Setzen Sie das Bürstenrollenfenster wieder ein, indem Sie zunächst die Bürstenfensterschlaufen an die Ecken des Fußes ausrichten. Drücken Sie dann das Fenster wieder in Position, bis Sie ein Klicken hören.

# Wartung: 'Easy-Clean'-Ablageschale

## ⚠️ WARNUNG

Um das Risiko eines Feuers, elektrischer Schocks oder Verletzungen zu mindern, schalten Sie das Gerät AUS und entfernen Sie es aus der Steckdose, bevor Sie Wartungen oder Fehlerbehebungen vornehmen.

1

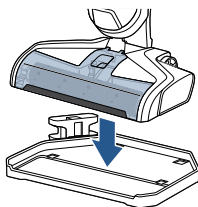

Setzen Sie die Einheit auf die selbstreinigende Ablageschale

2

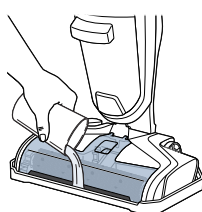

Schütten Sie Wasser bis zur MAXLinie der selbstreinigenden Ablageschale

3

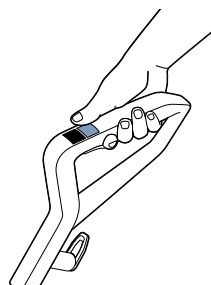

Schalten Sie die Maschine ein, indem Sie auf den HARTFUSSBODEN-Knopf drücken.

4

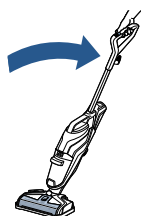

Legen Sie das Gerät zurück, während es sich in der Ablageschale befindet. Lassen Sie die Maschine 10-15 Sekunden laufen, bis das gesamte Wasser aufgenommen wurde. Wiederholen Sie dies je nach Bedarf.

5

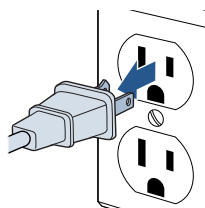

Ziehen Sie die Einheit heraus.

6

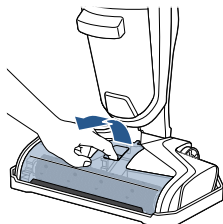

Greifen Sie das Bürstenrollenfenster an der Vorderseite und ziehen Sie es nach unten, um es zu entfernen.

7

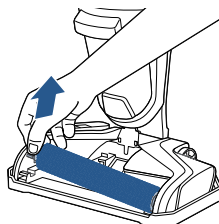

Ziehen Sie die Bürstenrolle heraus, indem Sie die Schlaufe greifen und nach unten ziehen.

# Wartung: 'Easy-Clean'-Ablageschale

## ⚠️ WARNUNG

Um das Risiko eines Feuers, elektrischer Schocks oder Verletzungen zu mindern, schalten Sie das Gerät AUS und entfernen Sie es aus der Steckdose, bevor Sie Wartungen oder Fehlerbehebungen vornehmen.

8

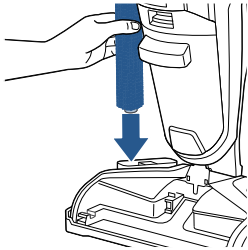

Stellen Sie die Bürstenrolle aufrecht in die Trockenschale zum Trocknen.

9

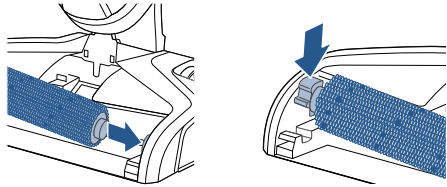

Setzen Sie die Bürstenrolle wieder ein, indem Sie das Bürstenrollenende in die rechte Seite des Fußes setzen. Schließen Sie dann die Schlaufe des Fußes korrekt, indem Sie sie nach unten drücken.

**ANMERKUNG:** Die Bürstentrockenschale ist von der "Easy-Clean"-Ablageschale abnehmbar, um sie in anderen Bereichen Ihres Zuhauses oder draußen zu trocknen.

10

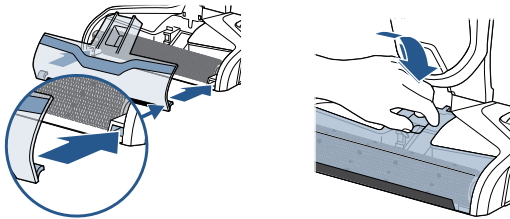

Setzen Sie das Bürstenrollenfenster wieder ein, indem Sie zunächst die Fensterschlaufen an die Ecken des Fußes ausrichten. Drücken Sie das Fenster dann wieder zurück in Position, bis Sie ein Klicken hören.

# Problembhebung

## WARNING

Um das Risiko eines elektrischen Schocks zu minimieren, schalten Sie das Gerät aus und trennen Sie es vom Strom, bevor Sie Wartungen durchführen oder Fehler beheben.

Problem	Mögliche Ursachen	Abhilfe
<b>Geringes Spray ODER kein Spray</b>	Frischwasserbehälter kann leer sein	Füllen Sie den Behälter wieder auf
	Frischwassertank könnte nicht richtig verschlossen sein	Schalten Sie das Gerät AUS/Entfernen Sie den Tank und setzen Sie ihn wieder ein
	Das System ist nicht vollständig betriebsfertig.	Halten Sie den Auslöser 10-15 Sekunden, um sicherzustellen, dass die Lösung zur Sprühspitze geflossen ist.
	Das Bürstenfenster ist nicht richtig eingerastet	Schalten Sie das Gerät AUS/Entfernen Sie den Stecker und montieren Sie das Bürstenfenster erneut.
	Auslöser hält nicht, um Lösung zu sprühen	Halten Sie den Auslöser kontinuierlich gedrückt, während Sie das Gerät benutzen
	Sprühspitzen am Fuß verstopft	Benutzen Sie eine Nadel, um die Sprühspitzen zu reinigen, die sich unter dem Bürstenrollenfenster befinden.
<b>Rückgang der Absaug-Kraft</b>	Behälter könnten nicht richtig platziert sein	Schalten Sie das Gerät AUS / Entfernen Sie beide Behälter und setzen Sie sie wieder ein, sodass sie richtig auf der Maschine sitzen.
	Der Schmutzbehälter hat die maximale Menge an Schmutzwasser aufgenommen und hat die Fülllinie erreicht.	Leeren Sie den Schmutzbehälter
	Bürstenfenster ist nicht richtig eingerastet	Schalten Sie das Gerät AUS/Entfernen Sie den Stecker und setzen Sie das Bürstenfenster wieder ein
	Schmutzkanal im Fuß ist mit Schmutz verstopft	Reinigen Sie den Kanal mit einem Papiertuch oder indem Sie den 'Easy-Clean'-Ablagebehälter nutzen
	Filter durch Schmutz verstopft	Entfernen Sie den Schmutz, der das Filtersieb verstopft, und reinigen Sie den Filter.

<b>Problem</b>	<b>Mögliche Ursachen</b>	<b>Abhilfe</b>
<b>Bürstenrolle dreht sich nicht.</b>	Die Bürstenrolle ist nicht richtig montiert.	Schalten Sie das Gerät AUS/ Entfernen Sie den Stecker und folgen Sie den Anweisungen auf Seite 11 zum Wiedereinsetzen der Bürstenrolle.
	Die Maschine steht aufrecht	Legen Sie das Gerät hin, um die Bürstenrolle einzuschalten
	Eine Verstopfung hat dazu geführt, dass die Bürstenrolle stoppt	Schalten Sie das Gerät AUS/ Entfernen Sie den Stecker und entfernen Sie das Bürstenfenster und die Bürstenrolle, um die Verstopfung zu entfernen
<b>Gerät geht nicht an</b>	Eine Verstopfung hat dazu geführt, dass die Bürstenrolle stoppt und hat die Maschine ausgeschaltet	Ziehen Sie das Gerät aus der Steckdose, um das System neu zu starten. Entfernen Sie, während das Gerät vom Strom getrennt ist, das Bürstenfenster und die Bürstenrolle, um die Verstopfung zu entfernen, bevor Sie das Gerät für den weiteren Betrieb wieder anschließen.
<b>Das Gerät läuft aus</b>	Die Kappe des Frischwasserbehälters ist nicht richtig geschlossen	Entfernen Sie den Frischwasserbehälter und setzen Sie die Kappe erneut auf

## Anmerkungen

# DE Kundengarantie

Diese Garantie gilt nur außerhalb der USA und Kanada. Sie wird durch BISSELL International Trading Company BV ("BISSELL") bereitgestellt. Diese Garantie wird durch BISSELL bereitgestellt. Sie gibt Ihnen spezifische Rechte. Sie wird Ihnen als Zusatzleistung zu Ihren gesetzlichen Rechten angeboten. Sie haben darüber hinaus noch weitere gesetzliche Rechte, die von Land zu Land verschieden sein können. Sie können mehr über Ihre gesetzlichen Rechte und Rechtsbehelfe herausfinden, indem Sie Ihre örtliche Verbraucherzentrale kontaktieren. Nichts in dieser Garantie ersetzt oder beschränkt Ihre gesetzlichen Rechte oder Rechtsbehelfe. Sollten Sie weitere Anweisungen bezüglich dieser Garantie benötigen oder Fragen bezüglich deren Abdeckung haben, kontaktieren Sie bitte den Kundenservice von BISSELL oder Ihren örtlichen Händler. Diese Garantie wird dem Erstkäufer dieses Produkts ausgehändigt und ist nicht übertragbar. Sie müssen das Kaufdatum nachweisen, um Garantieansprüche zu stellen.

## Beschränkte Zweijahres-Garantie

Gemäß der unten bestimmten **\*AUSNAHMEN UND AUSSCHLÜSSE\*** repariert oder ersetzt (durch neue oder wiederaufgearbeitete Produkte) BISSELL zwei Jahre lang ab Kaufdatum durch den Erstkäufer in BISSELL's Ermessen kostenlos defekte oder schlecht funktionierende Teile oder Produkte. BISSELL empfiehlt, dass die Originalverpackung und der Kaufbeleg während der Garantiezeit für mögliche Garantieansprüche innerhalb dieser Zeit aufbewahrt werden. Das Aufbewahren der Originalverpackung hilft bei möglicher Wiederverpackung und beim möglichen Transport, ist für die Garantie aber keine Bedingung.

Wenn Ihr Produkt durch BISSELL innerhalb dieser Garantie ersetzt wird, profitiert der neue Gegenstand von der Restzeit dieser Garantie (berechnet ab dem Datum des Erstkaufs). Der Zeitraum dieser Garantie wird nicht verlängert, ungeachtet, ob Ihr Produkt repariert oder ersetzt wurde.

### **\*AUSNAHMEN UND AUSSCHLÜSSE VON DER GARANTIEFRIST**

Diese Garantie gilt für Produkte, die für den persönlichen, häuslichen Gebrauch genutzt werden und nicht für kommerzielle oder höhere Zwecke. Verschleißteile wie Filter, Riemen oder Mopüberzüge, die vom Nutzer von Zeit zu Zeit ersetzt werden müssen, werden von dieser Garantie nicht abgedeckt.

Diese Garantie gilt nicht für Defekte durch übliche Abnutzung, Schäden oder Defekte, die vom Nutzer oder durch Dritte – ob als Folge eines Unfalles, durch Fahrlässigkeit, Missbrauch, Nachlässigkeit oder einer anderen Benutzung, die nicht in Übereinstimmung mit diesem Benutzerhandbuch steht – verursacht werden, werden von dieser Garantie nicht abgedeckt.

Eine nicht autorisierte Reparatur macht diese Garantie ungültig, ungeachtet dessen, ob der Schaden durch die Reparatur/ den Versuch der Reparatur verursacht wurde.

Das Entfernen oder Anpassen des Produkttypenschildes auf dem Produkt oder das Unleserlichmachen macht dies Garantie ungültig.

SOWEIT NACHFOLGEND NICHT ANDERWEITIG GEREGLT, SIND BISSELL UND DEREN HÄNDLER NICHT FÜR JEDWEDEN VERLUST ODER SCHADEN VERANTWORTLICH, DER NICHT VORHERSEHBAR IST, ODER FÜR VERSEHENTLICHE ODER RESULTIERENDE SCHÄDEN JEDGLICHER ART IN VERBINDUNG MIT DEM GEBRAUCH DIESES PRODUKTES, EINSCHLIESSLICH, OHNE BESCHRÄNKUNG, ENTGANGENER GEWINNE, BETRIEBSSCHÄDEN, BETRIEBSUNTERBRECHUNG, VERLUST EINER CHANCE, NOT, UNANNEHMlichkeit ODER ENTÄUSSLUNG. SOWEIT NACHFOLGEND NICHT ANDERWEITIG GEREGLT, ÜBERSTIEGT BISSELLS HAFTUNG NICHT DEN KAUFFREIS DES PRODUKTES.

BISSELL SCHLIESST SEINE HAFTUNG IN KEINER WEISE FÜR (A) TOD ODER KÖRPERVERLETZUNG AUS, VERURSACHT DURCH UNSERE FAHRLÄSSIGKEIT ODER DIE FAHRLÄSSIGKEIT UNSERER ANGESTELLTEN; VERTRETER ODER ZULIEFERER; (B) BETRUG ODER BETRÜGERISCHE FALSCHDARSTELLUNG; (C) ODER SONSTIGE ANGELEGENHEITEN, DIE NICHT GESETZLICH AUSGESCHLOSSEN ODER BEGRENZT WERDEN KÖNNEN.

## Kundenservice

**Sollte Ihr BISSELL Produkt Service benötigen oder um Garantieansprüche unter unserer Begrenzten Zweijahres-Garantie zu stellen, besuchen Sie bitte:**

### **Webseite:**

BISSELL.com

**Ersatzteile und Zubehör sind zum Kauf verfügbar. Besuchen Sie für den Kauf [www.BISSELL.com](http://www.BISSELL.com)**

## **Besuchen Sie die BISSELL Webseite: [www.BISSELL.com](http://www.BISSELL.com)**

Halten Sie beim Kontaktieren von BISSELL die Modellnummer des Reinigers bereit.

Bitte tragen Sie Ihre Modellnummer ein: \_\_\_\_\_ Bitte tragen Sie das Kaufdatum ein: \_\_\_\_\_

**ANMERKUNG: Bitte bewahren Sie die originale Kaufquittung auf. Sie beweist das Kaufdatum im Fall eines Garantieanspruches. Siehe die Garantie für Details.**



©2016 BISSELL Homecare, Inc  
Grand Rapids, Michigan  
Alle Rechte vorbehalten. Gedruckt in China  
Artikelnummer 160-9147 Rev 03/16  
Besuchen Sie unsere Webseite auf: [www.BISSELL.com](http://www.BISSELL.com)



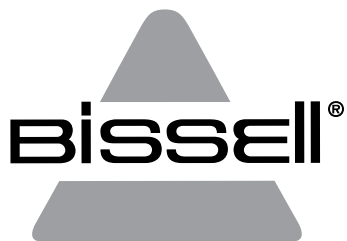

# CROSSWAVE™

GEBRUIKERSHANDLEIDING  
1713-SERIE

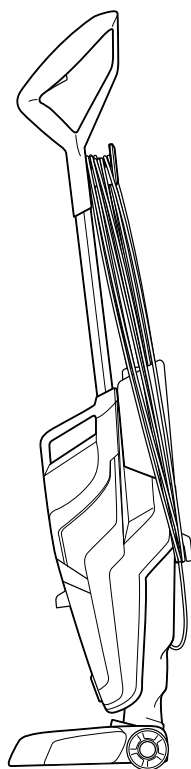
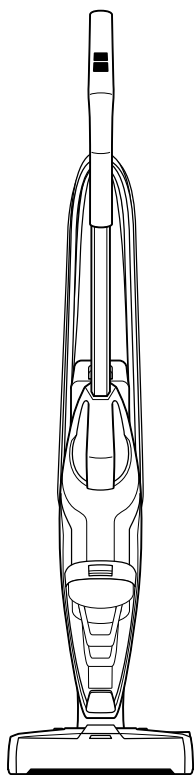

# BELANGRIJKE VEILIGHEIDSINSTRUCTIES

## LEES ALLE INSTRUCTIES VOORDAT U UW REINIGER VOOR VERSCHILLENDE OPPERVLAKKEN GEBRUIKT.

Er zijn een aantal voorzorgsmaatregelen die bij gebruik van elektrische apparaten in acht genomen moeten worden, waaronder de volgende:

**⚠ WAARSCHUWING**  
SLUIT HET APPARAAT ALTIJD AAN OP EEN GOED GEAARD STOPCONTACT.

**⚠ WAARSCHUWING**  
OM HET RISICO OP BRAND, ELEKTRISCHE SCHOKKEN OF LETSEL TE BEPERKEN:

- » Trek de stekker uit het stopcontact wanneer het apparaat niet in gebruik is en voordat het wordt schoongemaakt, onderhouden of gerepareerd.
- » Dit apparaat kan door kinderen vanaf 8 jaar worden gebruikt, alsook door personen met een verminderd fysiek, zintuiglijk of mentaal vermogen of met een gebrek aan ervaring en kennis, mits ze begeleiding of instructies hebben gekregen over het veilig gebruik van het apparaat en ze de gevaren begrijpen die daarmee gepaard gaan. De reiniging en het onderhoud door de gebruiker dienen niet door kinderen zonder toezicht te gebeuren.
- » Er dient op te worden toegezien dat kinderen niet met het apparaat spelen.
- » Als het netsnoer beschadigd is, moet het door de fabrikant, een onderhoudsmonteur of door andere personen met vergelijkbare kwalificaties worden vervangen, om risico's te voorkomen.
- » Laat het apparaat niet over het snoer lopen.
- » Houd haar, loszittende kleding, vingers en overige lichaamsdelen weg bij de openingen, bewegende onderdelen en accessoires van het apparaat.
- » Gebruik voor de vloeistof alleen de soorten en hoeveelheden die in het onderdeel Gebruik van deze handleiding worden aangegeven.
- » Laat het apparaat niet onbeheerd achter met de stekker in het stopcontact.
- » Breng geen wijzigingen aan de geaarde stekker aan.
- » De borstel kan onverwachts opstarten. Haal de stekker uit het stopcontact voordat u het apparaat schoonmaakt of repareert.
- » Stel het apparaat niet bloot aan regen. Berg het apparaat binnenshuis op.
- » Sta niet toe dat het apparaat wordt gebruikt als speelgoed.
- » Gebruik het apparaat alleen zoals aangegeven in de gebruikershandleiding.
- » Gebruik alleen opzetstukken die door de fabrikant worden aanbevolen.
- » Gebruik het apparaat niet als het snoer of de stekker beschadigd is.
- » Dompel het apparaat niet onder in water of andere vloeistoffen.

- » Als het apparaat niet werkt zoals het hoort, gevallen is, beschadigd is, buitenshuis heeft gestaan of in het water is gevallen; doe dan geen poging om het te gebruiken, maar laat het apparaat repareren bij een bevoegd servicecentrum.
- » Vloeistoffen moeten worden weggehouden van apparatuur met elektrische onderdelen.
- » Trek of draag het apparaat niet via het snoer, gebruik het snoer niet als handvat, sluit geen deuren met het snoer ertussen en trek het snoer niet langs scherpe randen of hoeken.
- » Houd het snoer weg bij warme oppervlakken.
- » Verwijder het apparaat niet uit het stopcontact door aan het snoer te trekken.
- » Om de stekker uit het stopcontact te trekken, neemt u de stekker en niet het snoer vast.
- » Neem de stekker of het apparaat niet vast met natte handen.
- » Stop geen objecten in de openingen.
- » Gebruik het apparaat niet als een van de openingen geblokkeerd is; houd openingen vrij van stof, pluizen, haar en andere zaken die de luchtstroom kunnen beperken.
- » Schakel alle knoppen uit voordat u de stekker uit het stopcontact trekt.
- » Wees extra voorzichtig als u trappen schoonmaakt.
- » Gebruik het apparaat niet om ontvlambare of brandbare vloeistoffen op te zuigen, zoals benzine, of gebruik het niet in ruimtes waar die aanwezig kunnen zijn.
- » Zuig geen giftige materialen op (bleekmiddel, ammoniak, gootsteenontstopper, enz.).
- » Gebruik het apparaat niet in een afgesloten ruimte, gevuld met dampen afkomstig van verf of oliebasis, mottenbeschermingsmiddelen, ontvlambare stoffen of andere explosieve of giftige dampen.
- » Zuig geen harde of scherpe objecten op, zoals glas, spijkers, schroeven, munten, enz.
- » Houd het apparaat op een horizontaal oppervlak.

**⚠ WAARSCHUWING**  
MONTEER VOOR GEBRUIK DE BORSTELHOUDER STEVIG OP HET APPARAAT OM RISICO OP LETSEL DOOR BEWEGENDE ONDERDELEN TE BEPERKEN.

**⚠ WAARSCHUWING**  
ALLEEN BINNENSHUIS GEBRUIKEN OM RISICO OP BRAND EN ELEKTRISCHE SCHOKKEN TE BEPERKEN. NIET ONDERDOMPELEN. ALLEEN OP OPPERVLAKKEN GEBRUIKEN DIE BEVOCHTIGD ZIJN DOOR HET SCHOONMAKEN. ALLEEN SCHOONMAAKMIDDELEN VAN BISSELL GEBRUIKEN DIE BEDOELD ZIJN VOOR DEZE MACHINE.

**⚠ WAARSCHUWING**  
INSTALLEER ALTIJD EERST DE VLOTTER VOORDAT U VLOEISTOFFEN OPZUIGT, OM RISICO OP BRAND EN ELEKTRISCHE SCHOKKEN TE BEPERKEN.

## BEWAAR DEZE INSTRUCTIES

ALLEEN TE GEBRUIKEN MET EEN 220-240 VOLT AC 50-60 HZ-VOEDING.

Dit model is alleen geschikt voor huishoudelijk gebruik.

# Bedankt voor uw aankoop van een BISSELL CrossWave™

Wij houden van schoonmaken en willen dan ook graag één van onze innovatieve producten met u delen. We willen er zeker van zijn dat uw stofzuiger over twee jaar net zo goed werkt als vandaag. Daarom bevat deze handleiding tips voor gebruik (pagina's 38-40), onderhoud (pagina's 41-45) en voor probleemoplossing (pagina 46), mocht er zich toch een probleem voordoen.

Er is wat montagewerk vereist voordat u uw reiniger voor verschillende oppervlakken aan het werk kunt zetten, dus blader naar pagina 37 en ga aan de slag!

## Wat zit er in de doos?

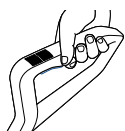

Handvat



Borstelrol met dubbele werking voor verschillende oppervlakken



Reinigingsmiddel voor verschillende oppervlakken

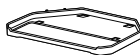

Bewaarvak



Droogbakje voor borstelrol

**OPMERKING:** standaardaccessoires kunnen per model verschillen. Om na te gaan wat er inbegrepen is bij uw aankoop, kunt u de lijst met de 'Inhoud van de doos' raadplegen op de klep aan de bovenzijde van de kartonnen doos.

Veiligheidsinstructies. . . . . 34

Productweergave. . . . . 36

Montage . . . . . 37

Gebruik . . . . . 38-40

Onderhoud en verzorging. . . 41-45

Probleemoplossing . . . . . 46

Garantie. . . . . 48

Productregistratie . . . . . 48

Klantenservice. . . . . 48

# Leer uw CrossWave™ kennen

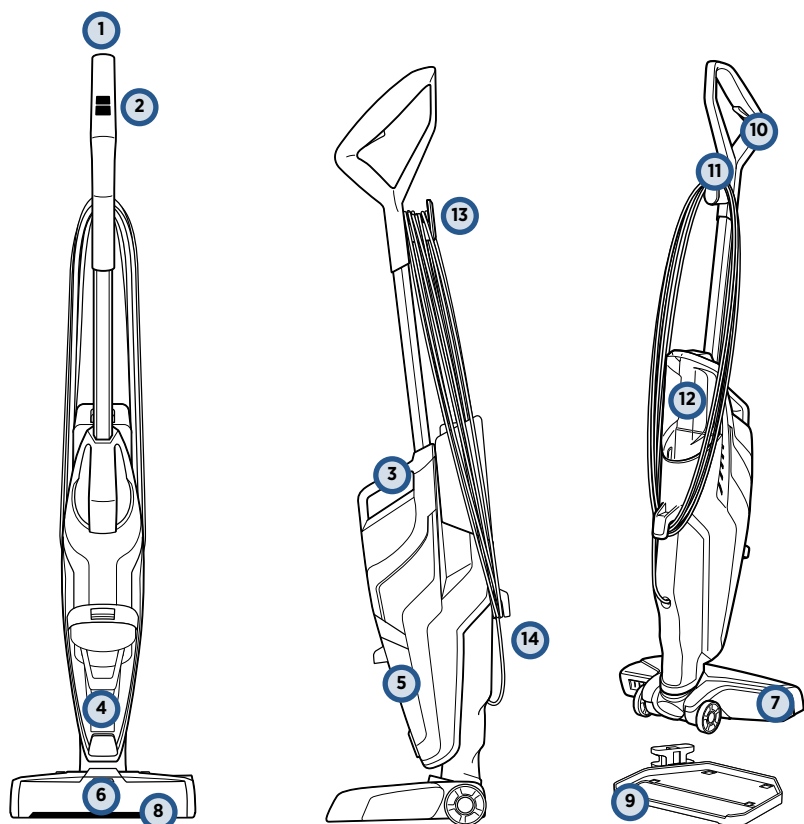

- |   |                                     |    |                                    |
|---|-------------------------------------|----|------------------------------------|
| 1 | Handvat                             | 8  | Eenvoudig afneembare borstelhouder |
| 2 | SmartClean-bedieningstoetsen        | 9  | Eenvoudig te reinigen bewaarvak    |
| 3 | Geïntegreerde draaggreep            | 10 | Reinigingsmiddelknop               |
| 4 | Vlottermagazijn                     | 11 | Snoerclip voor tijdens gebruik     |
| 5 | Vuilwaterreservoir                  | 12 | Schoonwaterreservoir               |
| 6 | Led-indicator reinigingsmiddelspray | 13 | Snoerhaak met snelle ontgrendeling |
| 7 | Voet                                | 14 | Onderste snoerhaak                 |

# Montage

## ⚠ WAARSCHUWING

Sluit uw CrossWave™ niet aan op het stopcontact totdat u vertrouwd bent met alle instructies en gebruikprocedures.

Uw BISSELL CrossWave™-machine bestaat uit drie eenvoudig montagebare onderdelen en er is geen gereedschap nodig voor montage. Het apparaat beschikt tevens over een tweedelig, eenvoudig te reinigen bewaarvak.

- Handvat
- Centrale deel
- Schoonwaterreservoir
- Bewaarvak
- Droogbakje voor borstelrol

1

Steek het handvat in het centrale deel van het apparaat, totdat u een klik hoort.

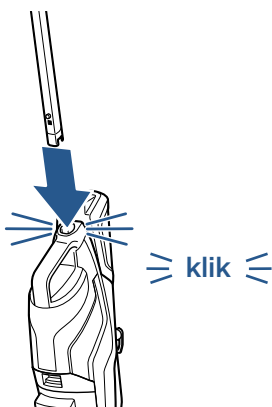

2

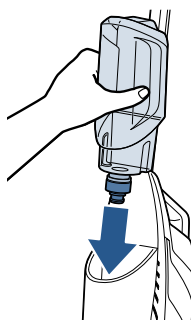

Breng vervolgens aan de achterkant van de machine het schoonwaterreservoir op één lijn met de gleuven en schuif het reservoir op zijn plaats, totdat u een klik hoort.

3

Wikkel het snoer om de snoerhaak met snelle ontgrendeling en de onderste snoerhaak.



4

Het eenvoudig te reinigen bewaarvak bestaat uit een bewaarvak voor de machine en een droogbakje voor de borstelrol. Om het eenvoudig te reinigen bewaarvak te monteren, brengt u de pijlen op het bewaarvak op één lijn met de pijlen op het droogbakje voor de borstelrol en schuift u hem op zijn plaats.

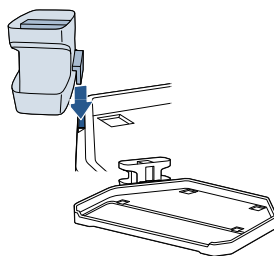

**OPMERKING:** om het snoer snel af te wikkelen voor gebruik, draait u de snoerhaak met snelle ontgrendeling naar beneden, zodat het snoer van de haak glijdt.

# Uw schoonwaterreservoir vullen

**1**



Het schoonwaterreservoir bevindt zich aan de achterzijde van de machine.

**Schoonwaterreservoir**

**Vuilwaterreservoir**

**2**

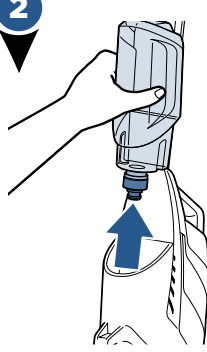

Til het schoonwaterreservoir recht omhoog om het uit de machine te halen.

**3**



Draai de dop van het schoonwaterreservoir los. Het schoonwaterreservoir heeft twee meeteenheden, afhankelijk van de grootte van het oppervlak dat u wilt schoonmaken.

**4**

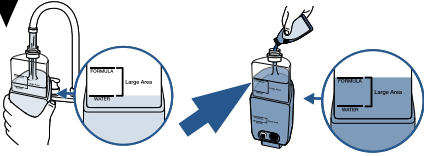

Voor een groot schoon te maken oppervlak (tot 56 vierkante meter)

- Vul het reservoir met handwarm water tot aan de tweede vulstreep voor water.
- Voeg vervolgens het reinigingsmiddel toe tot aan de tweede vulstreep voor reinigingsmiddel.

**4**

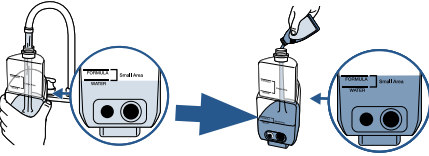

Voor een klein schoon te maken oppervlak (< 28 vierkante meter)

- Vul het reservoir met handwarm water tot aan de eerste vulstreep voor water.
- Voeg vervolgens het reinigingsmiddel toe tot aan de eerste vulstreep voor reinigingsmiddel.

**5**



Draai de dop weer vast op het schoonwaterreservoir.

**6**

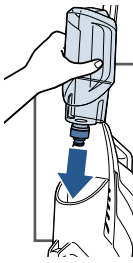

Breng aan de achterkant van de machine het schoonwaterreservoir op één lijn met de gleuven en schuif het reservoir op zijn plaats, totdat u een klik hoort.

**Enkele opmerkingen over het vullen van het schoonwaterreservoir:**

- Vul het met handwarm (MAX. 60 °C/140 °F) kraanwater en voeg het juiste reinigingsmiddel van BISSELL toe. **GEBRUIK GEEN KOKEND WATER. VERWARM HET WATER OF HET RESERVOIR NIET IN DE MAGNETRON.**

# Uw harde vloeren schoonmaken

1

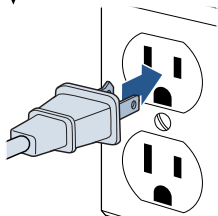

Sluit uw machine aan op een goed geaard stopcontact.

2

## Selecteer de schoonmaakmodus:

Om met het schoonmaken van uw harde vloeren te beginnen, zet u de machine **AAN** door de knop voor **HARDE VLOEREN** te selecteren. Zodra de instelling is geselecteerd, zal de droogzuiger inschakelen. Om hem weer **UIT** te zetten, drukt u nogmaals op de instelling **HARDE VLOEREN**.

3

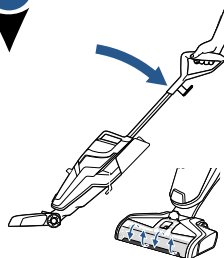

Kantel het centrale deel van de machine naar achteren om de borstelrol te laten draaien. Om het draaien van de borstelrol te stoppen, zet u de machine recht op.

4

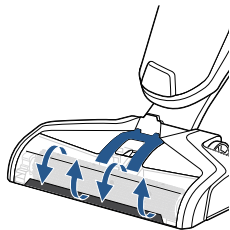

Houd voorafgaand aan elk gebruik de reinigingsmiddelknop 10 seconden ingedrukt om het systeem met reinigingsmiddel te vullen. De ledlampjes branden als u de knop indrukt.

**OPMERKING:** terwijl het reinigingsmiddel vloeit, ziet u zeepbelletjes aan de randen van de borstelrolhouder.

5



Om schoon te maken houdt u de reinigingsmiddelknop ingedrukt, om het middel zowel tijdens de voor- als achterwaartse beweging vrij te geven.

**OPMERKING:** houd de machine boven vastgeplakt vuil, terwijl u de knop ingedrukt houdt voor het beste resultaat.

6

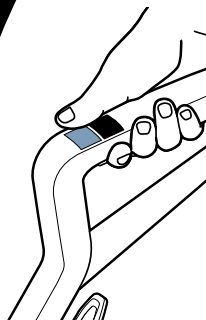

Voor zeer hardnekkige, vastgeplakte vuiligheid op uw harde vloeren, kunt u de **TAPIJT**-modus activeren en uw CrossWave™ boven het vuil houden.

Door korte bewegingen te maken terwijl u de knop ingedrukt houdt, activeert u de borstel voor verschillende oppervlakken.

## OPGELET

Maak tapijt niet overmatig nat. Zorg dat u de machine niet over losse objecten of randen van tapijten haalt. De borstel blokkeren kan tot voortijdige gebreken aan de riem leiden.

# Tapijten schoonmaken

**OPMERKING:** test eerst een onopvallend gedeelte van het tapijt op kleurbehoud, voordat u het gaat schoonmaken. Kijk tevens of er speciale schoonmaakinstructies op het etiket van de fabrikant van het tapijt staan. Niet geschikt voor gebruik op zijde of delicate tapijten.

1

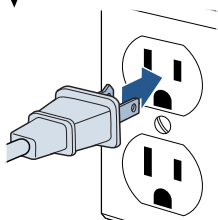

Sluit uw machine aan op een goed geaard stopcontact.

2

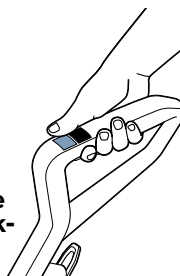

## Selecteer de schoonmaakmodus:

Om met het schoonmaken van uw tapijten te beginnen, selecteert u de knop **TAPIJT** om de machine hierop in te stellen. Zodra deze instelling is geselecteerd, zal de droogzuiger inschakelen. Om hem weer **UIT** te zetten, drukt u nogmaals op de instelling **TAPIJT**.

3

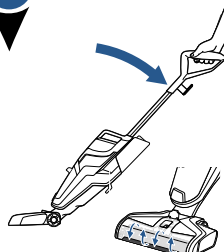

Kantel het centrale deel van de machine naar achteren om de borstelrol te laten draaien. Om het draaien van de borstelrol te stoppen, zet u de machine recht op.

4

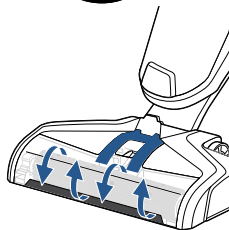
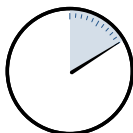

Houd voorafgaand aan elk gebruik de reinigingsmiddelknop 10 seconden ingedrukt om het systeem met reinigingsmiddel te vullen. De ledlampjes branden als u de knop indrukt.

**OPMERKING:** terwijl het reinigingsmiddel vloeit, ziet u zeepbelletjes aan de randen van de borstelrolhouder.

5



Om schoon te maken houdt u de reinigingsmiddelknop ingedrukt, om het middel zowel tijdens de voor- als achterwaartse beweging vrij te geven.

6

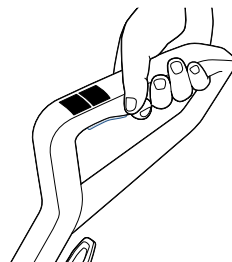

Om tapijten sneller te laten drogen, laat u de machine over het tapijt rollen zonder de knop in te drukken.



# Onderhoud: het vuilwaterreservoir legen

## ⚠ WAARSCHUWING

Om het risico op brand, elektrische schokken of letsel te beperken, zet u de machine UIT en trekt u de stekker uit het stopcontact, voordat u met het onderhoud of de probleemoplossing begint.

1

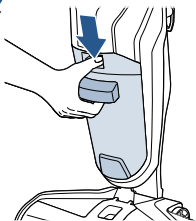

Om het vuilwaterreservoir los te koppelen, drukt u op de verzonken knop op het deksel van het reservoir.

2

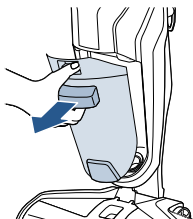

Pak de handgreep aan de voorzijde vast terwijl u op de knop drukt en trek het vuilwaterreservoir weg van de machine.

3

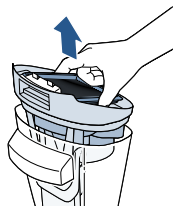

Pak het deksel van het vuilwaterreservoir vast bij de inkepingen aan weerszijde van het filter en trek deze omhoog om het deksel van het reservoir te nemen.

**OPMERKING:** uw vuilwaterreservoir zit vol wanneer het water tot aan de MAX-vulstreep reikt en/of wanneer de vlotter de zuigmotor uitschakelt.

4

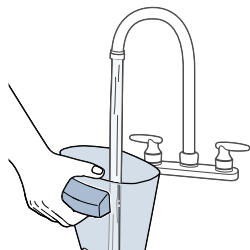

Om het reservoir te legen, giet u het vuile water en gruis uit. Spoel de binnenkant van het vuilwaterreservoir.

5

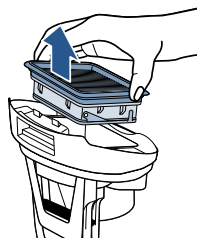

Verwijder het filter van het vuilwaterreservoir door het omhoog te trekken.

6

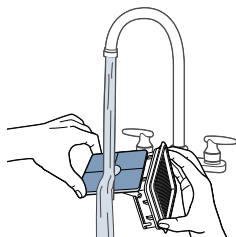

Was het filter en rooster met de hand af met warm water en een mild afwasmiddel.

7

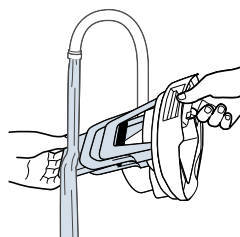

Spoel de vlotter af, die zich onder aan het deksel van het vuilwaterreservoir bevindt.

## Onderhoud: het vuilwaterreservoir legen

### ⚠ WAARSCHUWING

Om het risico op brand, elektrische schokken of letsel te beperken, zet u de machine **UIT** en trekt u de stekker uit het stopcontact, voordat u met het onderhoud of de probleemoplossing begint.

8

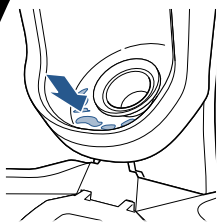

Als het vies is aan de binnenkant van de ruimte waar het vuilwaterreservoir bevestigd zit, veegt u dit schoon met een vod of handdoek.

9

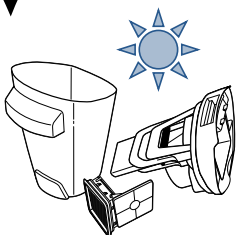

Laat de onderdelen drogen.

10

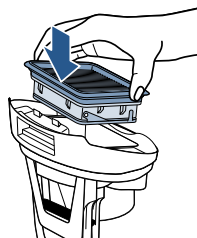

Plaats het filter terug in het deksel van het vuilwaterreservoir.

**OPMERKING:** zorg dat u uw vuilwaterreservoir na elk gebruik schoonmaakt en alle onderdelen laat drogen, om uw product in een zo goed mogelijke staat te houden.

11

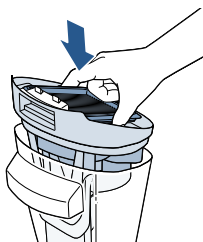

Als de onderdelen droog zijn, zet ze dan weer in elkaar en plaats het deksel terug op het vuilwaterreservoir.

12

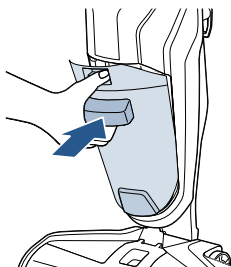

Plaats het reservoir terug in het centrale gedeelte door eerst de onderkant erin te steken. Kantel vervolgens de bovenkant van het reservoir richting de machine en duw deze op zijn plaats, totdat u een klik hoort.

#### Wist u dat?

De vlotter voorkomt dat uw vuilwaterreservoir overstroomt. Als uw vuilwaterreservoir vol is, schakelt de vlotter de zuigmotor uit en hoort u een hoge pieptoon die aangeeft dat het tijd is om uw vuilwaterreservoir te legen.

# Onderhoud: borstelrol en borstelkamer schoonmaken

## ⚠ WAARSCHUWING

Om het risico op brand, elektrische schokken of letsel te beperken, zet u de machine **UIT** en trekt u de stekker uit het stopcontact, voordat u met het onderhoud of de probleemoplossing begint.

1

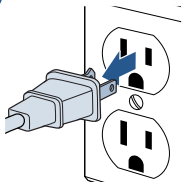

Zet de machine uit en trek de stekker uit het gearde stopcontact.

2



Pak de borstelrolhouder aan de voorkant vast en trek deze naar boven om te verwijderen.

3

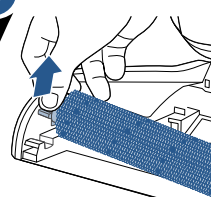

Trek de borstelrol eruit door het lipje van de borstelrol vast te pakken en deze omhoog te trekken.

4

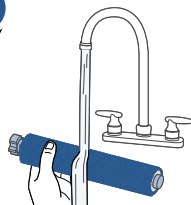

Spoel uw borstelrolhouder en borstelrol met warm water.

5

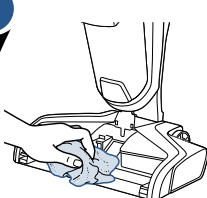

Als de borstelrolkamer vies is, veegt u die schoon met een vod of handdoek.

6

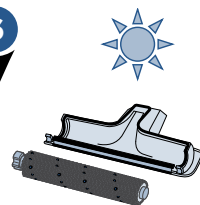

Laat uw borstelrol en borstelrolkamer eerst aan de lucht drogen voordat u ze weer in elkaar zet.

**TIP:** als u uw machine laat draaien met een natte borstelrol, droogt de borstelrol sneller.

7

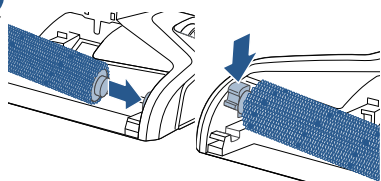

Plaats de borstelrol terug door het uiteinde van de rol in de rechterkant van de voet te steken. Vergrendel de lip vervolgens op zijn plaats, door die naar beneden te drukken.

8

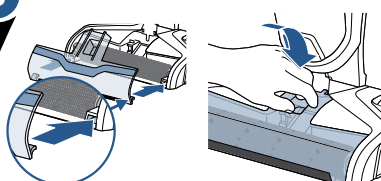

Plaats de borstelrolhouder terug door eerst de lipjes van de houder op één lijn te brengen met de rand van de voet. Druk de houder vervolgens op zijn plaats, totdat u een klik hoort.

# Onderhoud: eenvoudig te reinigen bewaarvak

## ⚠ WAARSCHUWING

Om het risico op brand, elektrische schokken of letsel te beperken, zet u de machine **UIT** en trekt u de stekker uit het stopcontact, voordat u met het onderhoud of de probleemoplossing begint.

1

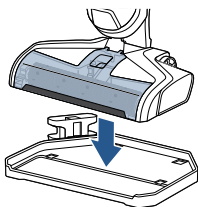

Plaats de machine op het zelfreinigende bewaarvak.

2

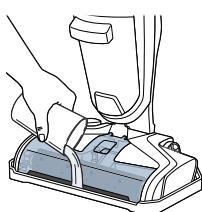

Vul het zelfreinigende bewaarvak met water tot aan de MAX-vulstreep.

3

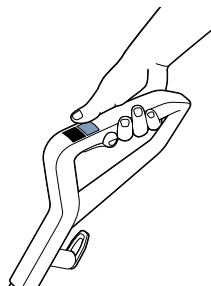

Zet de machine aan door op de knop voor 'harde vloeren' te drukken.

4

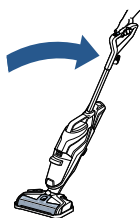

Kantel de machine naar achteren in het bewaarvak. Laat de machine 10-15 seconden draaien, totdat al het water is opgezogen. Herhaal indien nodig.

5

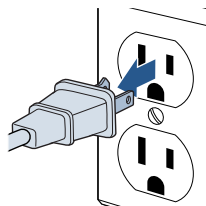

Trek de stekker uit het stopcontact.

6

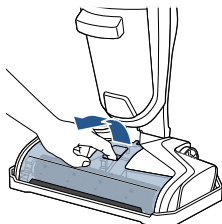

Pak de borstelrolhouder aan de voorkant van de houder vast en trek deze omhoog om te verwijderen.

7

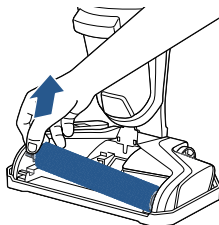

Trek de borstelrol eruit door het lipje van de borstelrol vast te pakken en deze omhoog te trekken.

# Onderhoud: eenvoudig te reinigen bewaarvak

## ⚠ WAARSCHUWING

Om het risico op brand, elektrische schokken of letsel te beperken, zet u de machine UIT en trekt u de stekker uit het stopcontact, voordat u met het onderhoud of de probleemoplossing begint.

8

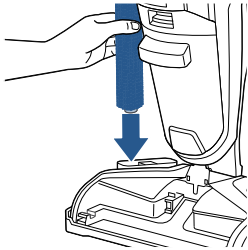

Zet de borstelrol rechtop in het droogbakje om hem te laten drogen.

9

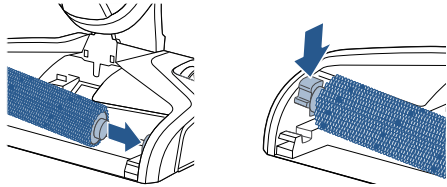

Plaats de borstelrol terug door het uiteinde van de rol in de rechterkant van de voet te steken. Vergrendel de lip vervolgens op zijn plaats, door die naar beneden te drukken.

**OPMERKING:** het droogbakje voor de borstelrol kan uit het eenvoudig te reinigen bewaarvak worden genomen, zodat u die ergens anders of buiten kunt laten drogen.

10

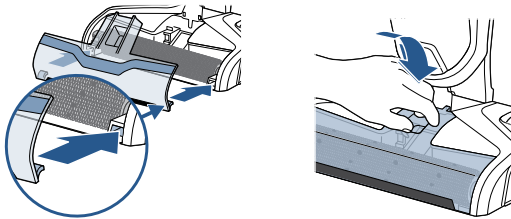

Plaats de borstelrolhouder terug door eerst de lipjes van de houder op één lijn te brengen met de rand van de voet. Druk de houder vervolgens op zijn plaats, totdat u een klik hoort.

# Probleemoplossing

## WAARSCHUWING

Om het risico op elektrische schokken te beperken, zet u de machine uit en trekt u de stekker uit het stopcontact, voordat u met het onderhoud of de probleemoplossing begint.

Probleem	Mogelijke oorzaken	Oplossingen
<b>Er wordt weinig OF niets verneveld</b>	Het schoonwaterreservoir is misschien leeg	Vul het reservoir bij
	Het schoonwaterreservoir zit wellicht niet helemaal goed op zijn plaats	Zet de machine UIT/Verwijder het reservoir en plaats het opnieuw
	Het systeem is niet helemaal gevuld	Houd de knop 10 tot 15 seconden ingedrukt om er zeker van te zijn dat het reinigingsmiddel naar de spuitmonden is gevloeid
	De borstelhouder is niet op zijn plaats vergrendeld	Zet de machine UIT/Trek de stekker uit het stopcontact en plaats de borstelhouder er opnieuw in
	De reinigingsmiddelknop wordt niet ingedrukt	Houd de knop ononderbroken ingedrukt, terwijl u de machine gebruikt
	De spuitmonden op de voet zitten verstopt	Gebruik een speld om de spuitmonden aan de onderzijde van de borstelrolhouder schoon te maken
<b>Geen zuigkracht meer</b>	De reservoirs zitten wellicht niet goed op hun plaats	Zet de machine UIT/Verwijder beide reservoirs en plaats ze er opnieuw in, zodat ze goed op de machine bevestigd zijn
	Het vuilwaterreservoir heeft de maximale hoeveelheid afvalwater opgenomen en de vulstreep bereikt	Maak het vuilwaterreservoir leeg
	De borstelhouder is niet op zijn plaats vergrendeld	Zet de machine UIT/Trek de stekker uit het stopcontact en plaats de borstelhouder er opnieuw in
	Het kanaal in de voet voor afvoer van het gruis zit verstopt met gruis	Maak de afvoer schoon met een papieren zakdoek of door het eenvoudig te reinigen bewaarvak te gebruiken
	Het filter zit verstopt met gruis	Verwijder het gruis dat het rooster blokkeert en maak het filter schoon
<b>De borstelrol draait niet rond</b>	De borstelrol is niet juist geïnstalleerd	Zet de machine UIT/Trek de stekker uit het stopcontact en volg de instructies op pagina 11 op om de borstelrol opnieuw te bevestigen
	De machine staat rechtop	Kantel de machine naar achteren om de borstelrol te activeren
	De borstelrol is gestopt als gevolg van een obstakel	Zet de machine UIT/Trek de stekker uit het stopcontact en verwijder de borstelhouder en borstelrol om het obstakel weg te halen
<b>De machine wil niet inschakelen</b>	De borstelrol is gestopt als gevolg van een obstakel en daardoor is de machine uitgeschakeld	Trek de stekker van de machine uit het stopcontact om het systeem te resetten. Terwijl de stekker uit het stopcontact is, verwijdert u de borstelhouder en borstelrol om het obstakel weg te halen voordat u de machine weer aansluit voor gebruik.
<b>De machine lekt</b>	De dop van het schoonwaterreservoir is niet goed dichtgedraaid	Verwijder het schoonwaterreservoir en draai de dop er opnieuw op

# Opmerkingen

# Garantie voor de consument

Deze Garantie is alleen buiten de VS en Canada van toepassing. De garantie wordt verstrekt door BISSELL International Trading Company BV ('BISSELL').

Deze Garantie wordt verstrekt door BISSELL. De Garantie biedt u specifieke rechten. Hij wordt als extra voordeel aangeboden, bovenop de rechten die u volgens de wet heeft. Volgens de wet beschikt u tevens over andere rechten, welke per land kunnen verschillen. U kunt meer informatie over uw wettelijke rechten en rechtsmiddelen bekomen door contact op te nemen met uw lokale adviesdienst voor consumenten. Niets uit deze Garantie vervangt of doet afbreuk aan uw wettelijke rechten of rechtsmiddelen. Als u meer hulp nodig heeft met betrekking tot deze Garantie of vragen heeft over wat er gedekt wordt door de Garantie, neem dan gerust contact op met de klantenservice van BISSELL of uw lokale dealer.

Deze Garantie wordt aan de oorspronkelijke koper van het nieuwe product verstrekt en is niet overdraagbaar. U moet de datum van aankoop kunnen aantonen om iets volgens deze Garantie te kunnen claimen.

## Beperkte Garantie van twee jaar

Onderhevig aan de \*hieronder uiteengezette UITZONDERINGEN EN UITSLUITINGEN zal BISSELL gedurende twee jaar vanaf de datum van aankoop door de oorspronkelijke koper, alle beschadigde of slecht functionerende onderdelen of producten kosteloos repareren of vervangen (met nieuwe of opnieuw gefabriceerde onderdelen of producten), naar keuze van BISSELL.

BISSELL raadt aan om de originele verpakking en het bewijs van de aankoopdatum te bewaren zolang de Garantie duurt, voor het geval u binnen die periode een claim moet indienen volgens de Garantie. De originele verpakking is handig wanneer het product opnieuw verpakt en vervoerd moet worden, maar het is geen voorwaarde voor de Garantie.

Indien er conform deze Garantie iets vervangen wordt door BISSELL, dan geldt de Garantie voor het nieuwe item alleen voor de resterende periode van deze Garantie (berekend vanaf de datum van de originele aankoop). De periode van deze Garantie wordt niet verlengd, ongeacht of uw product gerepareerd of vervangen werd.

### \*UITZONDERINGEN EN UITSLUITINGEN VAN DE GARANTIEVOORWAARDEN

De Garantie is van toepassing op producten die gebruikt worden voor persoonlijk huishoudelijk gebruik en niet voor commercieel gebruik of bij verhuur. Onderdelen met een beperkte levensduur, zoals filters, riemen en zwabberdoekjes, die af en toe vervangen of onderhouden moeten worden door de gebruiker, vallen niet onder deze Garantie.

Deze Garantie is niet van toepassing op gebreken die voortkomen uit slijtage. Beschadiging en slecht functioneren veroorzaakt door de gebruiker of een derde partij, ongeacht of dat het resultaat is van een ongeluk, nalatigheid, misbruik of enig andere vorm van gebruik die niet overeenstemt met de Handleiding, wordt niet gedekt door deze Garantie.

Een onbevoegde reparatie (of poging daartoe) zal deze Garantie nietig verklaren, ongeacht of de schade werd veroorzaakt door die reparatie/poging.

Verwijdering van of knoeien met het productinformatielabel op het product, of dit label onleesbaar maken, zal deze Garantie nietig verklaren.

MET UITZONDERING VAN HETGEEN HIERONDER UITEENGEZET IS, ZIJN BISSELL EN HAAR DEALERS NOCH AANSPRAKELIJK VOOR ONVOORZIEN VERLIES OF ONVOORZIENE SCHADE, NOCH VOOR INCIDENTELE SCHADE OF GEVOLGSCHADE VAN WELKE AARD DAN OOK, DIE GEPAARD GAAT MET HET GEBRUIK VAN DIT PRODUCT, INCLUSIEF MAAR ZONDER BEPERKING VAN INKOMSTENDERING, VERLIES VAN HANDEL, WERKONDERBREKING, GEMISTE KANSEN, TEGENSPOED, ONGEMAK OF TELEURSTELLING. MET UITZONDERING VAN HETGEEN HIERONDER UITEENGEZET IS, REIKT BISSELLS AANSPRAKELIJKHEID NIET VERDER DAN DE AANKOOPPRIJS VAN HET PRODUCT.

BISSELL ZAL HAAR AANSPRAKELIJKHEID OP GEEN ENKELE WIJZE UITSLUITEN OF BEPERKEN VOOR (A) OVERLIJDEN OF PERSOONLIJK LETSEL VEROOorzaakt DOOR NALATIGHEID VAN ONS OF ONZE WERKNEMERS, AGENTEN OF TOEVELEVERANCIERS; (B) FRAUDE OF EEN FRAUDULEUZE ONJUISTE VOORSTELLING; (C) OF EEN ANDERE KWESTIE DIE VOLGENS DE WET NIET KAN WORDEN UITGESLOTEN OF BEPERKT.

## Klantenservice

**Als uw BISSELL-product gerepareerd moet worden of u wilt een claim indienen conform uw beperkte Garantie van twee jaar, dan kunt u als volgt contact met ons opnemen:**

### Website:

[www.BISSELL.com](http://www.BISSELL.com)

### Voor inlichtingen in Europa:

BISSELL International Trading Company B.V.  
Stadhouderskade 55  
1072 AB Amsterdam  
Nederland

## Ga naar de website van BISSELL: [www.BISSELL.com](http://www.BISSELL.com)

Zorg dat u het modelnummer van de reiniger bij de hand hebt wanneer u contact opneemt met BISSELL.

Noteer uw modelnummer: \_\_\_\_\_ Noteer uw datum van aankoop: \_\_\_\_\_

**OPMERKING: bewaar uw originele bewijs van aankoop zorgvuldig. Dit vormt het bewijs voor de aankoopdatum wanneer u een claim onder de Garantie wilt indienen. Zie Garantie voor meer informatie.**



©2016 BISSELL Homecare, Inc.  
Grand Rapids, Michigan  
Alle rechten voorbehouden. Gedrukt in China  
Artikelnummer 160-9147 Rev 03/16  
Ga naar onze website op: [www.BISSELL.com](http://www.BISSELL.com)



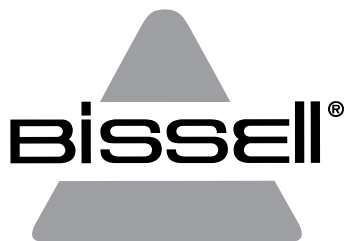

# CROSSWAVE™

---

MANUEL DE L'UTILISATEUR  
SÉRIE 1713

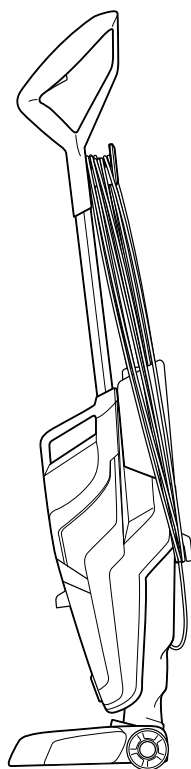
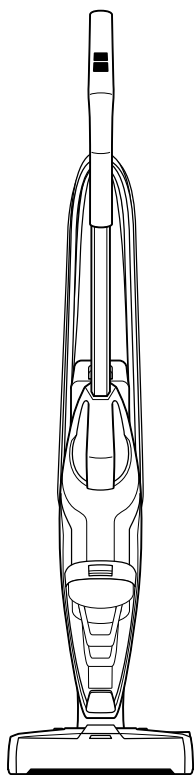

# INSTRUCTIONS DE SÉCURITÉ IMPORTANTES

## LISEZ TOUTES LES INSTRUCTIONS AVANT D'UTILISER VOTRE NETTOYEUR MULTISURFACES.

Lors de l'utilisation de tout appareil électrique, des précautions élémentaires doivent être respectées, notamment les suivantes.



## AVERTISSEMENT

**CONNECTEZ TOUJOURS L'APPAREIL À UNE PRISE ÉLECTRIQUE CORRECTEMENT RACCORDÉE À LA TERRE.**



## AVERTISSEMENT

**POUR RÉDUIRE LE RISQUE D'INCENDIE, D'ÉLECTROCUTION OU DE BLESSURES :**

- » Débranchez l'appareil de la prise électrique lorsqu'il n'est pas en service et avant toute opération de nettoyage, d'entretien ou de maintenance.
  - » Cet appareil peut être utilisé par des enfants à partir de huit ans et des personnes aux capacités physiques, sensorielles ou mentales réduites, ou par des personnes peu expérimentées ou peu instruites à condition qu'elles reçoivent des instructions pour une utilisation sûre de l'appareil ou une supervision durant son utilisation, et qu'elles en comprennent les dangers potentiels. Le nettoyage et les opérations de maintenance incombant à l'utilisateur ne doivent pas être effectués par des enfants sans supervision.
  - » Les enfants doivent être surveillés afin de s'assurer qu'ils ne jouent pas avec l'appareil.
  - » Si le câble d'alimentation est endommagé, il doit être remplacé par le fabricant, par un agent du service d'entretien ou toute autre personne qualifiée afin d'éviter tout danger.
  - » Ne passez pas l'appareil sur son câble.
  - » Tenez les cheveux, les vêtements amples, les doigts et toute autre partie du corps à l'écart des ouvertures de l'appareil et de ses accessoires et des pièces en mouvement.
  - » Utilisez exclusivement les liquides recommandés dans la rubrique Fonctionnement du présent manuel, et respectez le type de produits et les quantités prescrites.
  - » Ne laissez pas l'appareil branché sans surveillance.
  - » Ne modifiez pas la fiche raccordée à la terre.
  - » La brosse pourrait démarrer de façon intempestive. Débranchez l'appareil avant tout nettoyage ou entretien.
  - » N'exposez pas l'appareil à la pluie. Rangez l'appareil à l'intérieur.
  - » Ne laissez pas l'appareil être utilisé comme un jouet.
  - » Utilisez l'appareil uniquement conformément aux instructions du présent manuel.
  - » Utilisez uniquement l'appareil avec les accessoires recommandés par le fabricant.
  - » N'utilisez pas l'appareil si le câble ou la fiche sont endommagés.
  - » N'immergez pas l'appareil dans l'eau ou dans tout autre liquide.
  - » Si l'appareil ne fonctionne pas normalement, s'il est tombé, endommagé, s'il a été laissé à l'extérieur ou immergé, n'essayez pas de le mettre en marche ; faites-le réparer dans un centre agréé.
- » Ne dirigez aucun liquide vers des équipements contenant des composants électriques.
  - » Ne tirez pas sur le câble, ne transportez pas l'appareil par son câble, n'utilisez jamais le câble comme une poignée ; ne coincez pas le câble dans une porte et ne tirez pas sur le câble s'il appuie sur un angle vif.
  - » Tenez le câble éloigné des surfaces chaudes.
  - » Ne débranchez pas l'appareil en tirant son câble.
  - » Pour le débrancher, tenez fermement la fiche, et non le câble.
  - » Ne manipulez pas la fiche ou l'appareil avec des mains mouillées.
  - » Ne glissez aucun objet dans les ouvertures.
  - » N'utilisez pas l'appareil si l'une des ouvertures est obstruée ; nettoyez la poussière, les peluches, les cheveux ou tout autre matériau susceptible d'obstruer le flux d'air.
  - » Placez tous les boutons en position arrêt avant de débrancher l'appareil.
  - » Soyez particulièrement attentif lors du nettoyage d'escaliers.
  - » N'utilisez pas l'appareil pour aspirer des liquides inflammables ou combustibles, comme des dérivés pétroliers ; n'utilisez pas l'appareil dans des zones où de tels produits peuvent être présents.
  - » N'utilisez pas l'appareil pour aspirer des produits toxiques (eau de Javel, ammoniac, déboucheur de canalisations, etc.)
  - » N'utilisez pas l'appareil dans un espace confiné contenant des vapeurs de peinture à base d'huile, de substances antimites, des poussières inflammables ou toute autre vapeur explosive ou toxique.
  - » N'utilisez pas l'appareil pour aspirer des objets durs ou tranchants comme des débris de verre, des clous, des vis, des pièces de monnaie, etc.
  - » Maintenez l'appareil sur une surface plane.



## AVERTISSEMENT

**AFIN DE RÉDUIRE LE RISQUE DE BLESSURES DUES AUX PIÈCES EN MOUVEMENT, ASSEMBLEZ CORRECTEMENT LE CAPOT TRANSPARENT DE LA BROSSSE AVANT UTILISATION.**



## AVERTISSEMENT

**POUR RÉDUIRE LE RISQUE D'INCENDIE ET D'ÉLECTROCUTION, UTILISEZ EXCLUSIVEMENT CET APPAREIL À L'INTÉRIEUR. NE L'IMMERGEZ PAS. UTILISEZ L'APPAREIL EXCLUSIVEMENT SUR DES SURFACES HUMIDIFIÉES PAR LE PROCESSUS DE NETTOYAGE. UTILISEZ EXCLUSIVEMENT LES PRODUITS DE NETTOYAGE BISSELL CONÇUS POUR ÊTRE UTILISÉS AVEC CET APPAREIL.**



## AVERTISSEMENT

**POUR RÉDUIRE LE RISQUE D'INCENDIE ET D'ÉLECTROCUTION, INSTALLEZ TOUJOURS LE FLOTTEUR AVANT TOUTE ASPIRATION DE LIQUIDES.**

# CONSERVEZ CES INSTRUCTIONS

**FONCTIONNE UNIQUEMENT SUR UNE PRISE 220-240 V CA 50-60 Hz.**

Ce modèle est destiné exclusivement à une utilisation domestique.

# Merci d'avoir choisi un nettoyeur BISSELL CrossWave™

Le nettoyage est notre passion et nous sommes fiers de vous présenter l'un de nos produits les plus innovants. Nous tenons à ce que votre aspirateur fonctionne aussi bien dans deux ans que maintenant. Ce manuel vous fournit donc des conseils d'utilisation (pages 54-56), d'entretien (pages 57-61) et, en cas de dysfonctionnement, de dépannage (page 62).

Votre nettoyeur multisurfaces nécessite quelques opérations de montage. Rendez-vous donc à la page 53 et commençons ensemble !

## Contenu de l'emballage

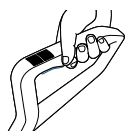

Poignée



Brosse rotative  
double action  
multisurfaces



Produit  
multisurfaces

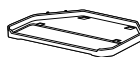

Plateau de  
rangement



Plateau de séchage de  
la brosse rotative

**REMARQUE :** les accessoires standards sont susceptibles de changer en fonction du modèle. Pour identifier le matériel inclus avec votre appareil, veuillez vous référer à la liste « Contenu du carton » située sur le volet supérieur du carton.

Instructions de sécurité . . . . .	50	Dépannage . . . . .	62
Aperçu du produit . . . . .	52	Garantie . . . . .	64
Montage . . . . .	53	Enregistrement du produit . . . . .	64
Fonctionnement . . . . .	54-56	Service client . . . . .	64
Entretien . . . . .	57-61		

# Découvrir votre CrossWave™

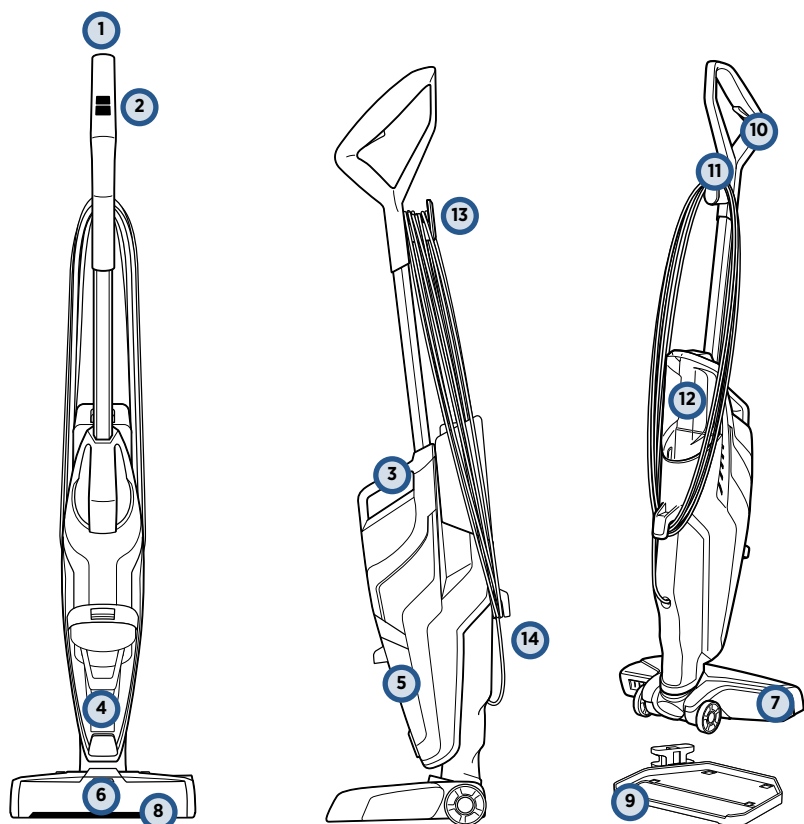

- |   |                                            |    |                                       |
|---|--------------------------------------------|----|---------------------------------------|
| 1 | Poignée supérieure                         | 8  | Capot de brosse à démontage facile    |
| 2 | Commandes SmartClean                       | 9  | Plateau de rangement nettoyage facile |
| 3 | Poignée de transport intégrée              | 10 | Bouton de pulvérisation               |
| 4 | Ensemble flotteur                          | 11 | Crochet à câble pour l'utilisation    |
| 5 | Réservoir d'eau grise                      | 12 | Réservoir d'eau propre                |
| 6 | Indicateur DEL du pulvérisateur de produit | 13 | Enrouleur de câble à ouverture rapide |
| 7 | Pied                                       | 14 | Enrouleur de câble inférieur          |

# Montage

## ⚠ AVERTISSEMENT

Ne branchez pas votre nettoyeur CrossWave™ avant de vous familiariser avec l'ensemble des instructions et des procédures d'utilisation.

Votre nettoyeur BISSELL CrossWave™ se présente en trois parties faciles à assembler sans outils. Il est également fourni avec un plateau de rangement de nettoyage facile en deux parties.

- Poignée
- Corps
- Réservoir d'eau propre
- Plateau de rangement
- Plateau de séchage de la brosse rotative

1

Insérez la poignée dans le corps de l'appareil jusqu'au clic.

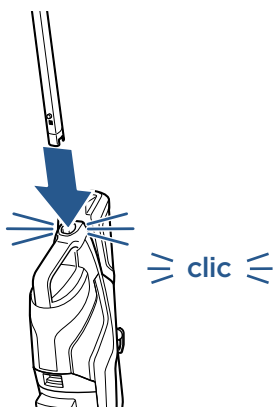

2

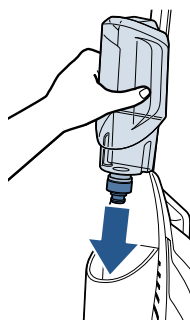

À l'arrière de l'appareil, alignez le réservoir d'eau propre dans les rainures et faites-le glisser en position jusqu'au clic.

3

Enroulez le câble autour de l'enrouleur à ouverture rapide et de l'enrouleur inférieur.



4

Le plateau de rangement de nettoyage facile est composé d'un plateau pour l'appareil et d'un plateau de séchage pour la brosse rotative. Pour assembler le plateau de rangement de nettoyage facile, alignez les flèches qu'il comporte avec celles du plateau de séchage de la brosse et faites glisser ces éléments en position.

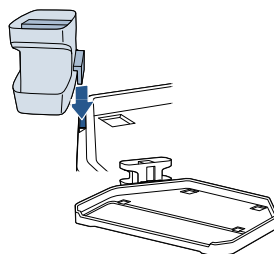

**REMARQUE :** pour dérouler le câble facilement, tournez simplement l'enrouleur à ouverture rapide vers le bas pour libérer le câble.

# Remplissage de votre réservoir d'eau propre

**1**  
Le réservoir d'eau propre est situé à l'arrière de l'appareil.

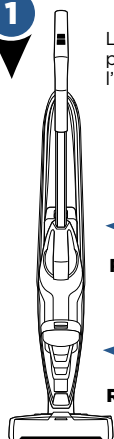

←  
**Réservoir d'eau propre**

←  
**Réservoir d'eau grise**

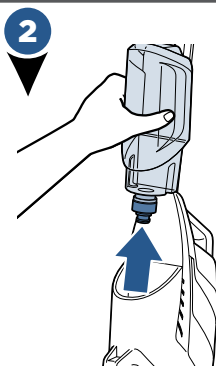

Soulevez le réservoir d'eau propre bien dans l'axe pour le retirer de l'appareil.

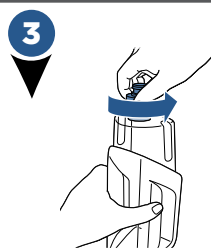

Dévissez le bouchon du réservoir d'eau propre.

Le réservoir d'eau propre présente deux mesures de volume selon la surface que vous souhaitez nettoyer.

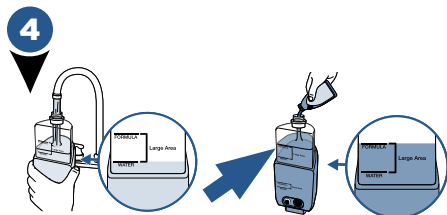

Pour nettoyer de grandes surfaces (jusqu'à 56 m<sup>2</sup> / 600 pi<sup>2</sup>)

- Remplissez le réservoir de produit avec de l'eau du robinet chaude jusqu'au second niveau de remplissage d'eau.
- Puis ajoutez du produit jusqu'au second niveau de remplissage de produit.

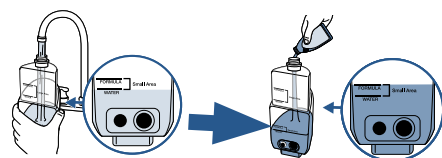

Pour nettoyer de petites surfaces (moins de 28 m<sup>2</sup> / 300 pi<sup>2</sup>)

- Remplissez le réservoir de produit avec de l'eau du robinet chaude jusqu'au premier niveau de remplissage d'eau.
- Puis ajoutez du produit jusqu'au premier niveau de remplissage de produit.

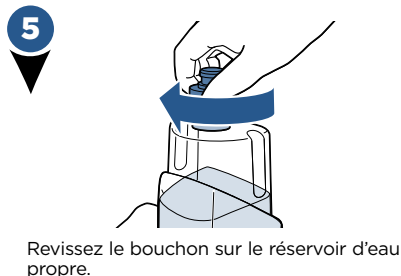

Revissez le bouchon sur le réservoir d'eau propre.

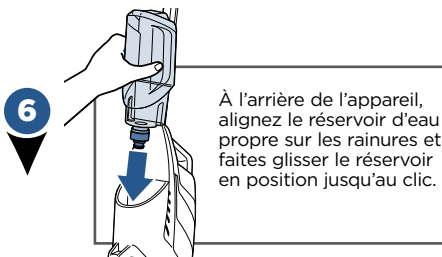

À l'arrière de l'appareil, alignez le réservoir d'eau propre sur les rainures et faites glisser le réservoir en position jusqu'au clic.

## Quelques remarques à propos du remplissage du réservoir d'eau propre :

- remplissez le réservoir avec de l'eau du robinet très chaude (température limite supportable par la main, soit 60 °C / 140 °F maximum), puis ajoutez le produit BISSELL approprié. **N'UTILISEZ PAS D'EAU BOUILLANTE. NE CHAUFFEZ PAS L'EAU OU LE RÉSERVOIR AU FOUR À MICRO-ONDES.**

# Nettoyage de vos sols à revêtements durs

1

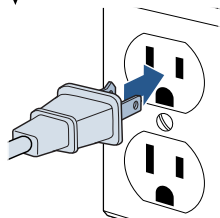

Branchez l'appareil dans une prise mise à la terre.

2

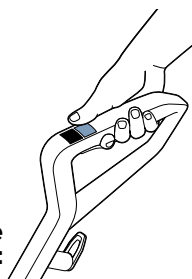

## Choisissez le mode de nettoyage :

Pour commencer à nettoyer vos sols durs, mettez la machine en position de marche (« ON ») en mode SOLS DURS (« **HARD FLOOR** »). Une fois le paramétrage sélectionné, l'aspirateur se met en marche. Pour l'arrêter, pressez de nouveau le bouton SOLS DURS (« **HARD FLOOR** »).

3

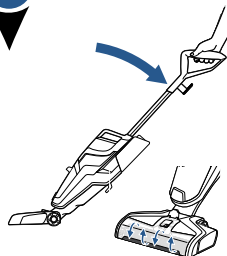

Inclinez l'appareil en arrière pour démarrer la brosse rotative. Pour arrêter la brosse rotative, il suffit de relever l'appareil à la verticale.

4

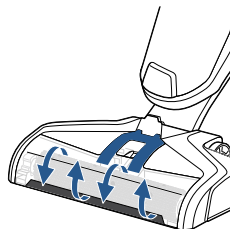

Avant chaque usage, pressez le bouton de pulvérisation de produit durant 10 secondes pour amorcer le système avec la solution nettoyante. L'indicateur à DEL s'allume lorsque le bouton du pulvérisateur est pressé.

**REMARQUE :** Lorsque du produit coule, des bulles se forment au bord du capot de la brosse rotative.

5



Pour nettoyer le sol, maintenez le bouton de pulvérisation afin d'appliquer du produit à la fois en avançant et en reculant.

**REMARQUE :** sur les endroits très sales et collants, maintenez l'appareil tout en pressant le bouton de pulvérisation pour un meilleur nettoyage.

6

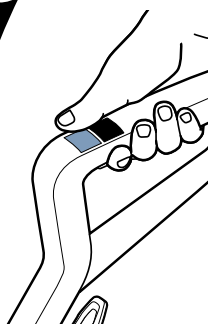

Pour les endroits extrêmement sales et collants sur vos sols durs, activez le mode TAPIS (« **RUG** ») et maintenez votre CrossWave™ sur la saleté.

Pour permettre à la brosse multiusages de bien nettoyer, effectuez des petites passes en maintenant le bouton de pulvérisation enfoncé.

## ATTENTION

Ne mouillez pas excessivement les moquettes. Soyez attentifs à ne pas renverser des objets et à ne pas passer sur les bords des tapis. Un blocage de la brosse pourrait causer une rupture de courroie prématurée.

# Nettoyage des tapis

**REMARQUE :** Avant de nettoyer les tapis, faites un essai sur une zone discrète pour vérifier la tenue des couleurs. Veuillez également vérifier l'étiquette du tapis avant de le nettoyer afin de bien respecter d'éventuelles instructions de nettoyage spécialisées. Ne pas utiliser sur de la soie ou des tapis délicats.

1

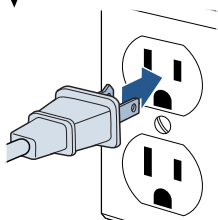

Branchez l'appareil dans une prise mise à la terre.

2

## Choisissez le mode de nettoyage :

Pour nettoyer vos tapis, choisissez la fonction TAPIS (« RUG ») pour mettre l'appareil en marche en mode tapis. Après sélection de cette fonction, l'aspirateur se met en marche. Pour l'arrêter, pressez de nouveau le bouton TAPIS (« RUG »).

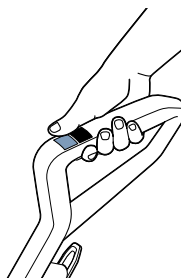

3

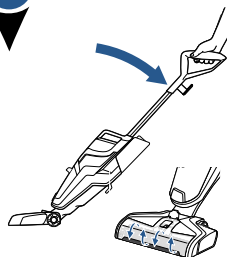

Inclinez l'appareil en arrière pour démarrer la brosse rotative. Pour arrêter la brosse rotative, il suffit de relever l'appareil à la verticale.

4

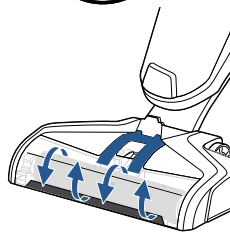

Avant chaque usage, pressez le bouton de pulvérisation de produit durant 10 secondes pour amorcer le système avec la solution nettoyante. L'indicateur à DEL s'allume lorsque le bouton du pulvérisateur est pressé.

**REMARQUE :** Lorsque du produit coule, des bulles se forment au bord du capot de la brosse rotative.

5



Pour nettoyer les tapis, maintenez le bouton de pulvérisation afin d'appliquer du produit à la fois en avançant et en reculant.

6

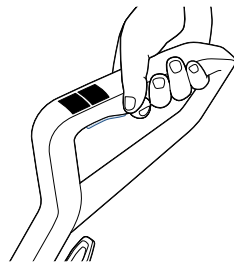

Pour sécher les tapis plus rapidement, repassez l'appareil sans appuyer sur le bouton de pulvérisation.



# Entretien : Vidage du réservoir d'eau grise

## ⚠ AVERTISSEMENT

Pour réduire le risque d'incendie, d'électrocution ou de blessures, éteignez l'appareil en le plaçant en position « OFF » et retirez la fiche de la prise électrique avant d'effectuer toute opération d'entretien ou de dépannage.

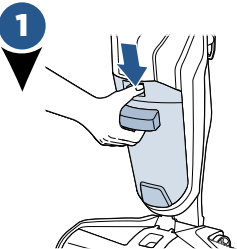

1 Pour retirer le réservoir d'eau grise, appuyez sur le bouton situé en renfoncement, en haut de celui-ci.

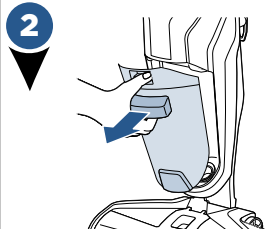

2 Maintenez la poignée avant tout en pressant le bouton vers le bas et retirez le réservoir d'eau grise de l'appareil.

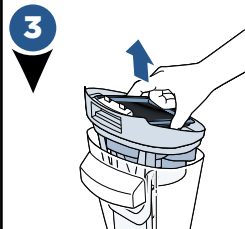

3 Tenez fermement le haut du réservoir par les zones concaves situées de chaque côté du filtre et tirez vers le haut pour enlever la partie haute du réservoir.

**REMARQUE :** votre réservoir d'eau grise est plein lorsque l'eau sale atteint le niveau de remplissage « MAX » ou que le flotteur bloque le moteur d'aspiration.

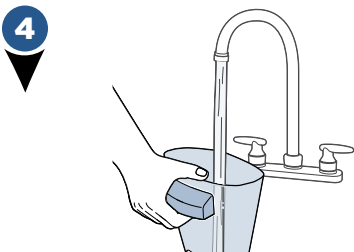

4 Videz l'eau sale et les débris. Rincez l'intérieur du réservoir d'eau grise.

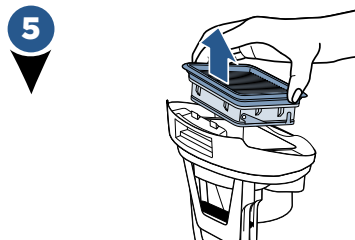

5 Retirez le filtre du réservoir en le tirant vers le haut.

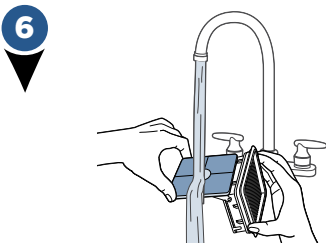

6 Lavez le filtre de l'aspirateur et sa grille à la main à l'eau chaude avec un détergent doux.

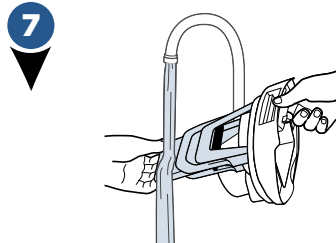

7 Rincez le flotteur situé au fond de la partie haute du réservoir d'eau grise.

## Entretien : Vidage du réservoir d'eau grise

### AVERTISSEMENT

Pour réduire le risque d'incendie, d'électrocution ou de blessures, éteignez l'appareil en le plaçant en position « OFF » et retirez la fiche de la prise électrique avant d'effectuer toute opération d'entretien ou de dépannage.

8

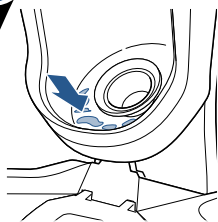

Si la partie intérieure qui héberge le réservoir d'eau grise est sale, nettoyez-la à l'aide d'un chiffon.

9

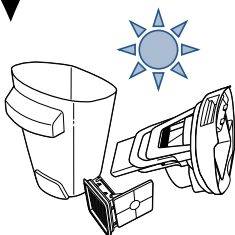

Laissez sécher les pièces avant de les remonter.

10

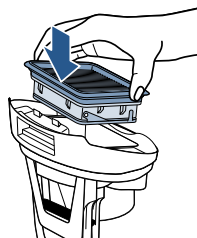

Remplacez le filtre de l'aspirateur dans la partie haute du réservoir d'eau grise.

**REMARQUE :** nettoyez bien votre réservoir d'eau grise et laissez bien sécher toutes les pièces après chaque utilisation afin de conserver votre appareil dans des conditions optimales.

11

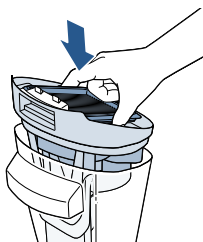

Une fois que les pièces sont sèches, remontez-les et remplacez le haut du réservoir d'eau grise.

12

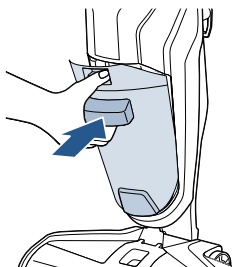

Repositionnez le réservoir sur le corps de l'appareil en insérant d'abord le bas. Puis inclinez le haut du réservoir vers l'appareil et poussez-le en place jusqu'au clic.

#### Le saviez-vous ?

Le flotteur permet à votre réservoir de ne pas déborder. Lorsque votre réservoir d'eau grise est plein, le flotteur bloque le moteur d'aspiration. Un son aigu se fait entendre et indique qu'il est temps de vider votre réservoir d'eau grise.

# Entretien : Nettoyage de la brosse rotative et du compartiment de la brosse

## ⚠ AVERTISSEMENT

Pour réduire le risque d'incendie, d'électrocution ou de blessures, éteignez l'appareil en le plaçant en position « OFF » et retirez la fiche de la prise électrique avant d'effectuer toute opération d'entretien ou de dépannage.

1

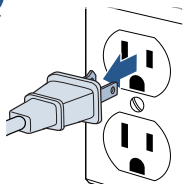

Éteignez l'appareil et débranchez-le.

2

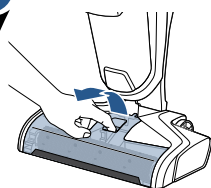

Tenez fermement le capot transparent de la brosse rotative à l'avant et tirez vers le haut pour le retirer.

3

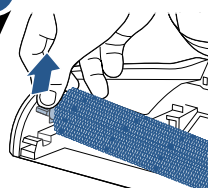

Retirez la brosse rotative en saisissant la languette et en tirant vers le haut.

4

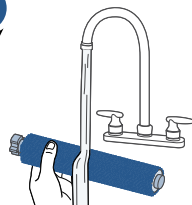

Rincez le capot et la brosse rotative à l'eau chaude.

5

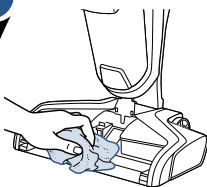

Si le compartiment de la brosse rotative est sale, nettoyez-le à l'aide d'un chiffon.

6

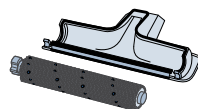

Laissez-les sécher avant de les remonter.

7

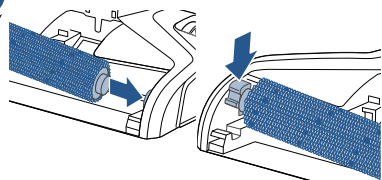

Remplacez la brosse rotative en insérant une extrémité de celle-ci dans la partie droite du pied. Puis verrouillez la languette mobile en pressant vers le bas.

8

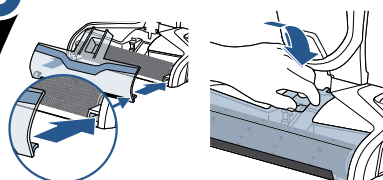

Pour remonter le capot transparent de la brosse rotative, alignez d'abord les languettes de la brosse rotative sur les bords du pied. Puis positionnez le capot et pressez jusqu'au clic.

**ASTUCE :** pour sécher la brosse rotative plus vite, faites fonctionner l'appareil avec la brosse encore humide.

## Entretien : Plateau de rangement de nettoyage facile

### **⚠ AVERTISSEMENT**

Pour réduire le risque d'incendie, d'électrocution ou de blessures, éteignez l'appareil en le plaçant en position « OFF » et retirez la fiche de la prise électrique avant d'effectuer toute opération d'entretien ou de dépannage.

1

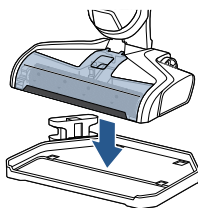

Placez l'appareil sur le plateau de rangement autonettoyant.

2



Versez de l'eau jusqu'au niveau « MAX » du plateau de rangement autonettoyant.

3

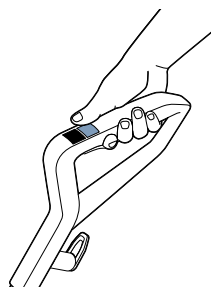

Mettez l'appareil en marche en pressant le bouton Sols durs (« Hard Floor »).

4



Inclinez l'appareil en le laissant sur le plateau de rangement. Laissez fonctionner l'appareil durant 10 à 15 secondes jusqu'à ce que toute l'eau ait été utilisée. Répétez l'opération si nécessaire.

5

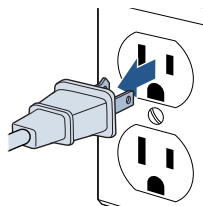

Débranchez l'appareil.

6

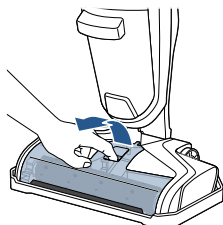

Saisissez le capot transparent de la brosse rotative à l'avant et soulevez-le pour le retirer.

7

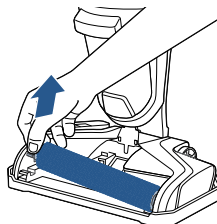

Retirez la brosse rotative en saisissant la languette et en tirant vers le haut.

## Entretien : Plateau de rangement de nettoyage facile

### **⚠** AVERTISSEMENT

Pour réduire le risque d'incendie, d'électrocution ou de blessures, éteignez l'appareil en le plaçant en position « OFF » et retirez la fiche de la prise électrique avant d'effectuer toute opération d'entretien ou de dépannage.

8

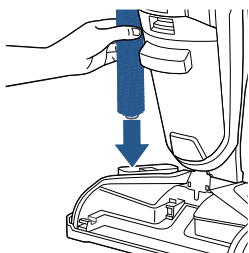

Placez la brosse rotative en position verticale sur le plateau de séchage prévu à cet effet.

9

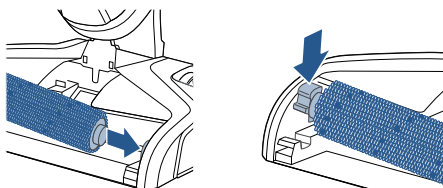

Remplacez la brosse rotative en insérant une extrémité de celle-ci dans la partie droite du pied. Puis verrouillez la languette mobile en pressant vers le bas.

**REMARQUE :** Le plateau de séchage de la brosse rotative est amovible et peut être retiré du plateau de rangement pour le faire sécher dans d'autres endroits ou en extérieur.

10

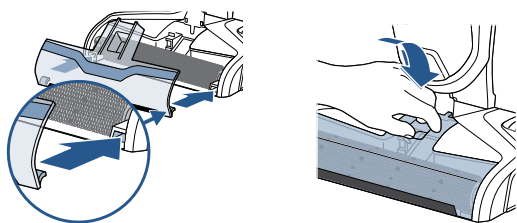

Pour remonter le capot transparent de la brosse rotative, alignez d'abord les languettes de la brosse rotative sur les bords du pied. Puis positionnez le capot et pressez jusqu'au clic.

# Dépannage

## AVERTISSEMENT

Pour réduire le risque d'électrocution, éteignez l'appareil et débranchez-le avant de procéder à des opérations de maintenance ou de dépiçage des pannes.

Problème	Causes possibles	Solutions
<b>Pulvérisation limitée OU absence de pulvérisation</b>	Le réservoir d'eau propre est vide	Remplissez le réservoir
	Le réservoir d'eau propre n'est pas correctement installé	Éteignez l'appareil / Retirez le réservoir puis réinstallez-le
	Le système n'est pas complètement amorcé	Maintenez le bouton de pulvérisation enfoncé durant 10 à 15 secondes pour vous assurer que le produit coule jusqu'aux buses de pulvérisation
	Le capot transparent de la brosse n'est pas verrouillé en place	Éteignez l'appareil / Débranchez-le et réinstallez le capot de la brosse
	Le bouton de pulvérisation n'est pas maintenu pressé pour pulvériser du produit	Pressez le bouton de pulvérisation en continu tout en utilisant l'appareil
	Les buses de pulvérisation du pied sont obstruées	Utilisez une épingle pour nettoyer les buses situées sous le capot transparent de la brosse rotative
<b>Perte de puissance d'aspiration</b>	Les réservoirs ne sont pas installés correctement	Éteignez l'appareil / Retirez les deux réservoirs et replacez-les correctement sur l'appareil
	Le réservoir d'eau grise a absorbé la quantité maximale d'eau sale et a atteint sa capacité totale	Videz le réservoir d'eau grise
	Le capot transparent de la brosse n'est pas verrouillé en place	Éteignez l'appareil / Débranchez-le et réinstallez le capot de la brosse
	Le conduit des débris dans le pied est obstrué par les débris	Nettoyez le conduit avec un papier absorbant ou à l'aide du plateau de rangement de nettoyage facile
	Le filtre est obstrué par des débris	Retirez les débris qui obstruent la grille du filtre et nettoyez le filtre
<b>La brosse rotative ne tourne pas</b>	La brosse rotative n'est pas installée correctement	Éteignez l'appareil / Débranchez-le et suivez les instructions de la page 11 pour réinstaller la brosse rotative
	L'appareil est droit	Inclinez l'appareil pour faire tourner la brosse rotative
	Une obstruction a entraîné l'arrêt de la brosse rotative	Éteignez l'appareil / Débranchez-le et retirez le capot et la brosse rotative afin d'éliminer les causes de l'obstruction
<b>L'appareil ne s'allume pas</b>	Une obstruction a entraîné l'arrêt de la brosse rotative, ce qui a arrêté l'appareil	Débranchez l'appareil pour réinitialiser le système. Pendant que l'appareil est débranché, retirez le capot et la brosse rotative pour éliminer les causes de l'obstruction avant de brancher l'appareil de nouveau.
<b>L'appareil fuit</b>	Le bouchon du réservoir d'eau propre n'est pas fermé correctement	Retirez le réservoir d'eau propre et repositionnez le bouchon

# Notes

# Garantie consommateur

La présente Garantie s'applique exclusivement à l'extérieur des États-Unis d'Amérique et du Canada. Elle est consentie par BISSELL International Trading Company BV (« BISSELL »).

La présente Garantie est consentie par BISSELL. Elle vous accorde des droits spécifiques. Elle vous est offerte en plus des droits dont vous jouissez dans le cadre de la législation en vigueur. Vous disposez également d'autres droits dépendant de la législation de votre pays. Pour connaître les droits et les recours dont vous jouissez, veuillez contacter votre service consommateur local. Aucune partie de la présente Garantie ne remplace ou ne réduit un quelconque droit ou recours dont vous jouissez. Pour toute instruction supplémentaire concernant la présente Garantie ou pour toute question relative à sa couverture, veuillez contacter le service consommateur de BISSELL ou votre revendeur local.

La présente Garantie est consentie à l'acquéreur original du produit neuf et n'est pas cessible. Vous devez être en mesure de prouver la date d'achat afin de demander à bénéficier de la présente Garantie.

## Garantie limitée de deux ans

Sous réserve des \*EXCEPTIONS ET EXCLUSIONS indiquées ci-après, BISSELL s'engage, dans un délai de deux ans à compter de la date d'achat par l'acquéreur original, à réparer ou remplacer (par des composants ou produits neufs ou reconditionnés), à sa discrétion, gratuitement, toute pièce ou produit défectueux ou présentant un dysfonctionnement.

BISSELL recommande de conserver l'emballage original et la preuve d'achat durant la période de Garantie au cas où il serait nécessaire de demander à bénéficier de la Garantie pendant ce laps de temps. La conservation de l'emballage original facilitera toute opération d'emballage et de transport mais cela n'est pas une condition de la Garantie.

Si votre produit est remplacé par BISSELL dans le cadre de la présente Garantie, le nouveau produit bénéficiera de la même Garantie durant le reste de la période couverte (calculée à partir de la date d'achat originale). La période de la présente Garantie ne sera pas étendue que votre produit soit réparé ou remplacé ou non.

### \*EXCEPTIONS ET EXCLUSIONS DES CONDITIONS DE LA GARANTIE

La présente Garantie s'applique aux produits utilisés pour un usage domestique privé et non pour des usages commerciaux ou pour la location. Les consommables comme les filtres, courroies et patins de nettoyage, qui doivent faire l'objet d'un remplacement ou d'un entretien régulier par l'utilisateur, ne rentrent pas dans le cadre de la présente Garantie.

La présente Garantie ne s'applique pas à tout défaut résultant d'une usure normale. Les dommages ou dysfonctionnements causés par l'utilisateur ou un tiers à la suite d'un accident, d'une négligence, d'un mauvais usage ou d'une imprudence ou de tout autre usage non conforme avec le présent Manuel de l'utilisateur ne sont pas couverts par la présente Garantie.

Toute réparation (ou tentative de réparation) non autorisée annulera la présente Garantie indépendamment du fait que les dommages soient causés par cette réparation ou tentative de réparation.

Le retrait ou toute modification de l'étiquette des caractéristiques du produit ou toute action la rendant illisible annulera la présente Garantie.

À L'EXCEPTION DES CONDITIONS EXPOSÉES CI-APRÈS, BISSELL ET SES DISTRIBUTEURS DÉCLINENT TOUTE RESPONSABILITÉ POUR TOUTE PERTE OU PRÉJUDICE IMPRÉVISIBLE OU POUR TOUTE PERTE ACCESSOIRE OU INDIRECTE DE QUELQUE NATURE QUE CE SOIT ASSOCIÉE À L'UTILISATION DE CE PRODUIT, Y COMPRIS, SANS TOUTEFOIS S'Y LIMITER, POUR LA PERTE DE PROFITS, LA PERTE COMMERCIALE, LA PERTE DE BÉNÉFICES, LA PERTE D'UNE CHANCE, UNE CONTRAINTE, UNE INCOMMODITÉ OU TOUTE DÉCEPTION. À L'EXCEPTION DES CONDITIONS EXPOSÉES CI-APRÈS, LA RESPONSABILITÉ DE BISSELL NE POURRA EXCÉDER LE PRIX D'ACHAT DU PRODUIT.

BISSELL N'EXCLUT ET NE LIMITE AUCUNEMENT SA RESPONSABILITÉ EN CAS DE (A) DÉCÈS OU BLESSURE ENTRAÎNÉE PAR SA NÉGLIGENCE OU CELLE DE L'UN DE SES EMPLOYÉS, AGENT OU SOUS-TRAITANT ; (B) FRAUDE OU REPRÉSENTATION TROMPEUSE ET FRAUDULEUSE, OU (C) TOUT AUTRE ASPECT NE POUVANT ÊTRE EXCLU OU LIMITÉ PAR LE DROIT.

## Service client

**Si votre produit BISSELL devait nécessiter une prise en charge par nos services, en particulier dans le cadre de notre Garantie limitée de deux ans, veuillez nous contacter aux coordonnées suivantes :**

### Site Web :

[www.BISSELL.com](http://www.BISSELL.com)

### Pour l'Europe :

BISSELL International Trading Company B.V.  
Stadhouderskade 55  
1072 AB Amsterdam  
Pays-Bas

## Visitez le site Web de BISSELL : [www.BISSELL.com](http://www.BISSELL.com)

Lorsque vous contactez BISSELL, veuillez vous munir du numéro de modèle de votre nettoyeur.

Veuillez enregistrer votre numéro de modèle : \_\_\_\_\_ Veuillez enregistrer votre date d'achat : \_\_\_\_\_

**REMARQUE : Veuillez conserver l'original de votre reçu d'achat. Il constitue la preuve d'achat de votre appareil avec sa date en cas de réclamation dans le cadre de la Garantie. Voir la Garantie pour obtenir plus d'informations.**



©2016 BISSELL Homecare, Inc.  
Grand Rapids, Michigan  
Tous droits réservés. Imprimé en Chine  
Numéro de pièce 160-9147 Rév. 03/16  
Visitez notre site Web : [www.BISSELL.com](http://www.BISSELL.com)



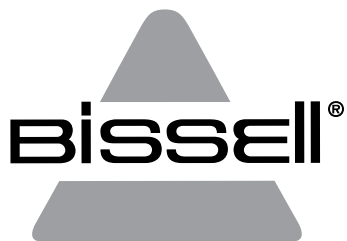

# CROSSWAVE™

---

GUÍA DEL USUARIO  
SERIE 1713

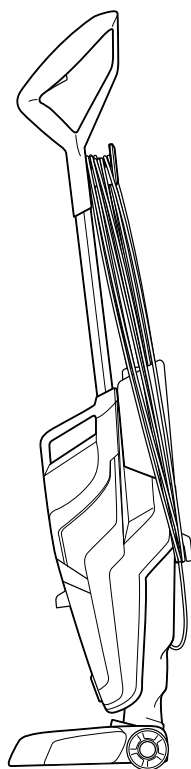
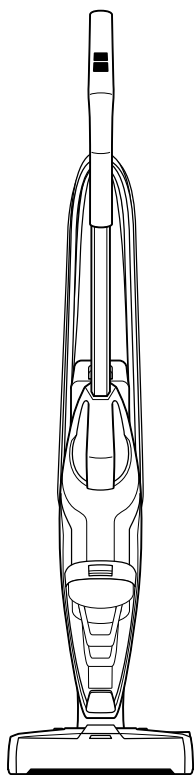

# INSTRUCCIONES DE SEGURIDAD IMPORTANTES

## LEE TODAS LAS INSTRUCCIONES ANTES DE UTILIZAR LA LIMPIADORA MULTISUPERFICIE.

Cuando se utiliza un aparato eléctrico, se debe tomar una serie de precauciones básicas, incluidas las siguientes.

**⚠ ADVERTENCIA**  
**CONÉCTALA SIEMPRE A UNA TOMA ELÉCTRICA CON LA CONEXIÓN A TIERRA ADECUADA.**

**⚠ ADVERTENCIA**  
**PARA REDUCIR EL RIESGO DE INCENDIO, DESCARGA ELÉCTRICA O LESIONES, SIGUE ESTAS INDICACIONES.**

- » Desconecta la limpiadora de la toma eléctrica cuando no la utilices y antes de limpiarla y de realizar labores de mantenimiento o reparación.
- » Esta limpiadora la pueden usar niños con un mínimo de 8 años y personas con discapacidades físicas, intelectuales y sensoriales, así como aquellos usuarios inexpertos o sin conocimientos específicos siempre que se les supervise o reciban instrucciones relativas al manejo seguro del aparato y sean conscientes de los riesgos asociados. Los niños no deben limpiar el aparato ni realizar labores de mantenimiento en él sin supervisión.
- » Se debe supervisar a los niños para garantizar que no la utilicen como un juguete.
- » Si el cable de alimentación presenta daños, el fabricante, el agente de servicio o una persona con cualificación similar serán quienes deban sustituirlo para evitar riesgos.
- » No muevas la limpiadora tirando del cable.
- » Mantén el cabello, la ropa suelta, los dedos y cualquier otra parte del cuerpo alejada de las aberturas y las piezas móviles de la limpiadora y de sus accesorios.
- » Utiliza únicamente el tipo y la cantidad de líquido que se especifican en la sección Funcionamiento de esta guía.
- » No abandones la limpiadora mientras esté enchufada.
- » No modifiques el enchufe con conexión a tierra.
- » Es posible que el rodillo se active inesperadamente. Desenchufa la limpiadora antes de limpiarla y de realizar labores de mantenimiento.
- » No la expongas a la lluvia y guárdala en un lugar cerrado.
- » No permitas que se use como un juguete.
- » Utilízala solo como se indica en la guía del usuario.
- » Utiliza únicamente los accesorios que recomienda el fabricante.
- » No la utilices si el cable o el enchufe presentan daños.
- » No la sumerjas en agua ni en ningún líquido.
- » Si no funciona como debería, se ha caído, presenta daños, se ha dejado al aire libre o se ha sumergido en agua, no intentes usarla y llévala a un centro de servicio autorizado para su reparación.

- » No se deben arrojar líquidos hacia los equipos que contengan piezas eléctricas.
- » No utilices el cable a modo de mango ni para arrastrar la limpiadora o cerrar una puerta ni lo fuerces cuando se encuentre cerca de esquinas o bordes afilados.
- » Mantén el cable alejado de superficies calientes.
- » No la desenchufes tirando del cable.
- » Para desenchufarla, agarra el enchufe y no el cable.
- » No toques el enchufe ni la limpiadora con las manos mojadas.
- » No coloques ningún objeto en las aberturas.
- » No utilices la limpiadora si alguna abertura está obstruida ni dejes que se acumule polvo, pelusas, pelo o cualquier elemento que pueda reducir el flujo de aire.
- » Apágala pulsando todos los botones antes de desenchufarla.
- » Ten especial cuidado cuando la utilices para limpiar escaleras.
- » No la uses para aspirar líquidos inflamables ni combustibles, como gasolina, ni la utilices en zonas donde estas sustancias puedan estar presentes.
- » No la uses para aspirar sustancias tóxicas (leja con cloro, amoníaco, limpiatuberías, etc.).
- » No utilices la limpiadora en espacios cerrados donde se hayan acumulado vapores procedentes de pinturas al óleo, algunos antipolillas, polvos inflamables o cualquier otro vapor tóxico o explosivo.
- » No aspire objetos consistentes ni afilados, como cristales, uñas, tornillos, monedas, etc.
- » Guárdala en una superficie plana.

## ⚠ ADVERTENCIA

**PARA REDUCIR EL RIESGO DE QUE SE PRODUZCAN LESIONES OCASIONADAS POR LAS PIEZAS MÓVILES, COLOCA ADECUADAMENTE EL CUBRERRODILLO EN SU SITIO ANTES DE UTILIZAR LA LIMPIADORA.**

## ⚠ ADVERTENCIA

**PARA REDUCIR EL RIESGO DE INCENDIO Y DESCARGA ELÉCTRICA, UTILÍZALA SOLO EN INTERIORES. NO LA SUMERJAS EN LÍQUIDOS. UTILÍZALA SOLO EN SUPERFICIES QUE HAN QUEDADO HÚMEDAS TRAS LIMPIARLAS. USA ÚNICAMENTE PRODUCTOS DE LIMPIEZA BISSELL DESTINADOS A ESTA LIMPIADORA.**

## ⚠ ADVERTENCIA

**PARA REDUCIR EL RIESGO DE INCENDIO Y DESCARGA ELÉCTRICA, COLOCA SIEMPRE EL FLOTADOR ANTES DE ASPIRAR CUALQUIER LÍQUIDO.**

# GUARDA ESTAS INSTRUCCIONES

**SOLO SE DEBE USAR CON UNA TOMA ELÉCTRICA DE 220-240 VCA A 50-60 HZ.**

Este modelo está diseñado únicamente para hogares.

# Muchas gracias por comprar una limpiadora BISSELL CrossWave™

Dada nuestra pasión por la limpieza, nos complace presentarte uno de nuestros innovadores productos. Como queremos asegurarnos de que tu limpiadora funciona igual de bien tanto hoy como dentro de un par de años, en esta guía te proporcionamos consejos de uso (páginas 70-72), mantenimiento (páginas 73-77) y soluciones de problemas por si te surge alguno (página 78).

Es preciso que realices unas pequeñas labores de montaje para empezar a utilizar tu limpiadora multisuperficie; vayamos a la página 69 y comencemos.

## Contenido de la caja

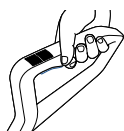

Mango



Rodillo  
multisuperficie  
de doble acción



Fórmula  
multisuperficie

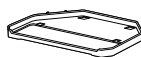

Bandeja de  
almacenamiento



Bandeja de  
secado del rodillo

**NOTA:** Los accesorios estándares pueden variar en función del modelo. Para saber qué debe contener tu caja, consulta la lista de contenido que encontrarás en la solapa superior de la caja.

Instrucciones de seguridad . . . . 66

Descripción visual del producto 68

Montaje . . . . . 69

Funcionamiento . . . . . 70-72

Mantenimiento y cuidado . . . 73-77

Solución de problemas . . . . . 78

Garantía . . . . . 80

Registro del producto . . . . . 80

Atención al cliente . . . . . 80

# Presentación de tu CrossWave™

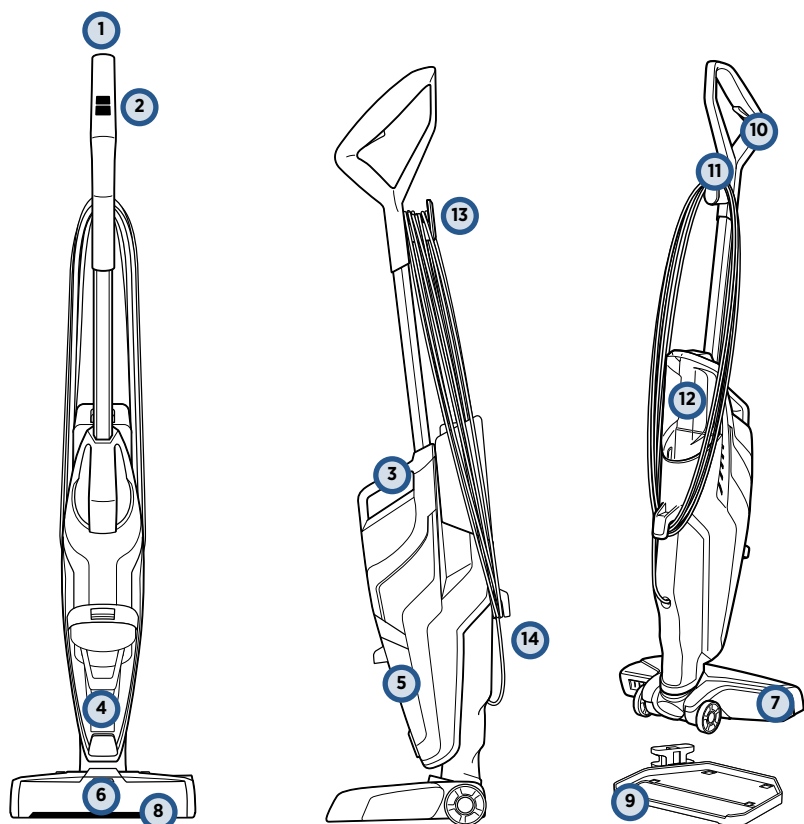

- |   |                                                |    |                                                            |
|---|------------------------------------------------|----|------------------------------------------------------------|
| 1 | Mango superior                                 | 8  | Cubrerodillo de fácil extracción                           |
| 2 | Botones SmartClean que se accionan con el dedo | 9  | Bandeja de almacenamiento para limpieza fácil              |
| 3 | Mango de transporte integrado                  | 10 | Gatillo para rociar solución                               |
| 4 | Conjunto con flotador                          | 11 | Soporte para cable en uso                                  |
| 5 | Depósito de agua sucia                         | 12 | Depósito de agua limpia                                    |
| 6 | Indicador LED de rociado de solución           | 13 | Soporte para enrollar el cable y desenrollarlo rápidamente |
| 7 | Base                                           | 14 | Soporte inferior para enrollar el cable                    |

# Montaje

## ⚠ ADVERTENCIA

No enchufes la CrossWave™ hasta que no te hayas familiarizado con todas las instrucciones y procedimientos de uso.

La limpiadora BISSELL CrossWave™ viene con tres piezas de fácil montaje y no se requieren herramientas para ello. Además, incluye una bandeja de almacenamiento para limpieza fácil compuesta por dos piezas.

- Mango
- Cuerpo
- Depósito de agua limpia
- Bandeja de almacenamiento
- Bandeja de secado del rodillo

1

Introduce el mango en el cuerpo hasta oír un clic.

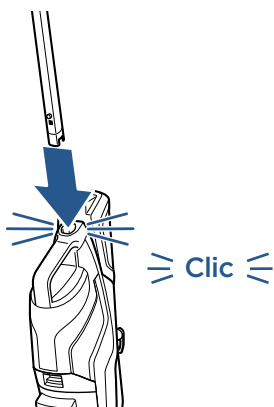

2

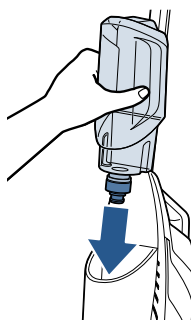

A continuación, en la parte posterior de la limpiadora, alinea el depósito de agua limpia con las ranuras y deslízalo para colocarlo en su sitio hasta oír un clic.

3

Enrolla el cable alrededor de los soportes: el desenrollado rápido y el inferior.

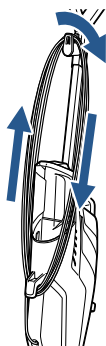

4

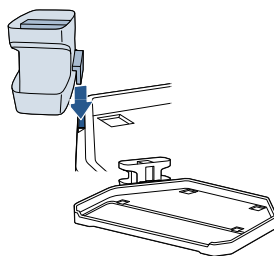

La bandeja de almacenamiento para limpieza fácil consta de una bandeja de almacenamiento y otra de secado del rodillo. Para montarla, alinea las flechas de la bandeja de almacenamiento con las de la bandeja de secado del rodillo y deslízala hasta colocarla en su lugar.

**NOTA:** Para desenrollar fácilmente el cable cuando vayas a utilizar la limpiadora, solo tienes que girar el soporte superior hacia abajo y retirar el cable.

# Llenado del depósito de agua limpia

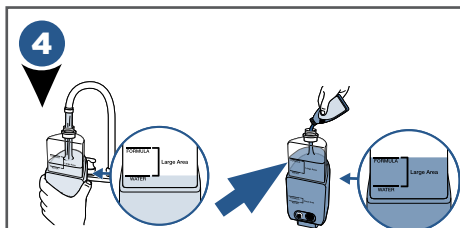
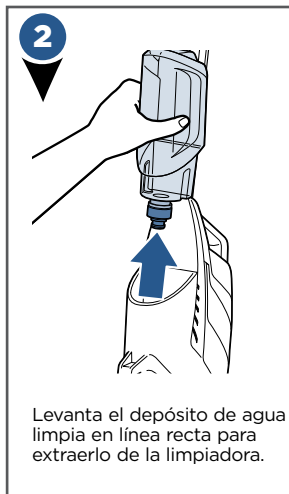
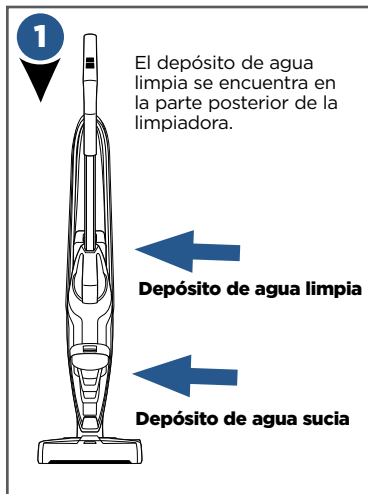

Para limpiar un área extensa (hasta 55 m<sup>2</sup>)

- Llena el depósito de la fórmula con agua del grifo tibia hasta la segunda marca de llenado de agua.
- A continuación, añade la fórmula hasta la segunda marca de llenado de fórmula.

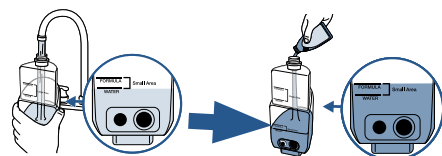

Para limpiar un área reducida (<math>< 55 \text{ m}^2</math>)

- Llena el depósito de la fórmula con agua del grifo tibia hasta la primera marca de llenado de agua.
- A continuación, añade la fórmula hasta la primera marca de llenado de fórmula.

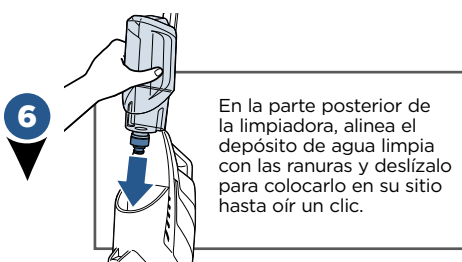
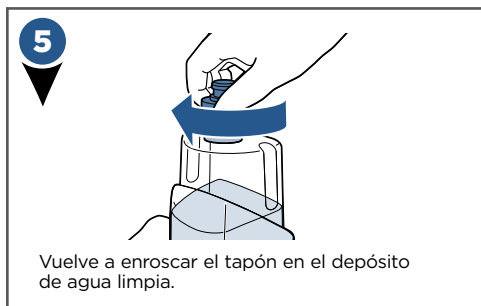

## Notas sobre el llenado del depósito de agua limpia:

- Llénelo con agua del grifo tibia (60 °C como máximo) y añade la solución BISSELL adecuada. **NO UTILICES AGUA HIRVIENDO. NO CALIENTES EL AGUA NI EL DEPÓSITO EN EL MICROONDAS.**

# Limpieza de superficies firmes

1

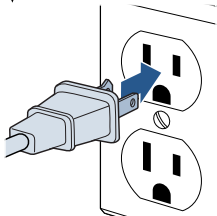

Enchufa la limpiadora en una toma con la conexión a tierra adecuada.

2

## Selecciona el modo de limpieza

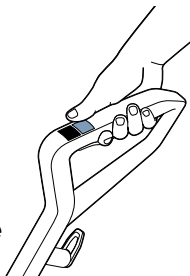

Para empezar a limpiar superficies firmes, enciende la limpiadora con la opción **HARD FLOOR** (Superficie firme). Tras esto, se activa la aspiración en seco. Para apagarla, vuelve a pulsar este botón.

3

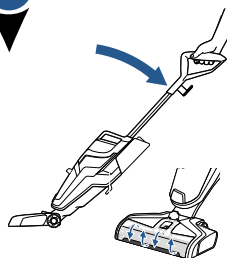

Inclina el cuerpo de la limpiadora hacia atrás para que el rodillo comience a rotar. Para detenerlo, tienes que volver a poner la limpiadora en posición vertical.

4

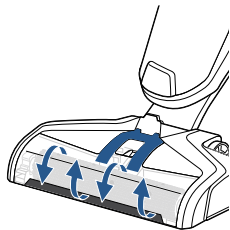

Antes de cada uso, mantén accionado el gatillo para rociar solución durante 10 segundos para impregnar el sistema de solución limpiadora. Los indicadores LED se iluminan cuando se mantiene accionado el gatillo.

**NOTA:** Mientras la solución fluye, se puede observar la formación de burbujas en los bordes del cubrerodillo.

5



Para limpiar, mantén accionado el gatillo para aplicar solución mientras mueves la limpiadora hacia delante y hacia atrás.

**NOTA:** Mantén colocada la limpiadora sobre los residuos endurecidos mientras mantienes accionado el gatillo para conseguir unos resultados mejores.

6

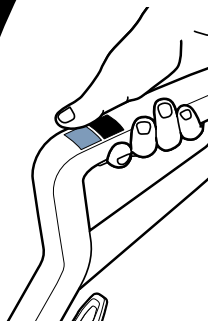

Para retirar suciedad resistente y residuos endurecidos de una superficie firme, activa el modo **RUG** (Alfombra) y mantén la CrossWave™ situada sobre la zona.

Si realizas pasadas cortas mientras mantienes accionado el gatillo, se activa el rodillo multisuperficie.

## PRECAUCIÓN

No humedezcas en exceso las moquetas o alfombras. Ten cuidado de no pasarla sobre objetos sueltos ni bordes de alfombras. Encallar el rodillo puede provocar que la correa falle antes de tiempo.

# Limpieza de alfombras

**NOTA:** Para limpiar alfombras, prueba en una superficie no visible para comprobar si se produce decoloración. Asimismo, antes de hacerlo, lee las indicaciones del fabricante para comprobar si existen instrucciones de limpieza específicas. No utilices la limpiadora sobre seda ni alfombras de tejido delicado.

1

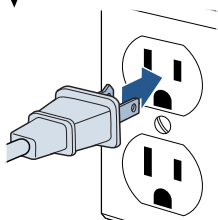

Enchufa la limpiadora en una toma con la conexión a tierra adecuada.

2

## Selección del modo de limpieza

Para limpiar alfombras, pulsa el botón **RUG** (Alfombra) para encender la limpiadora en dicho modo. Tras esto, se activa la aspiración en seco. Para apagarla, vuelve a pulsar este botón.

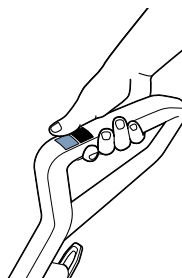

3

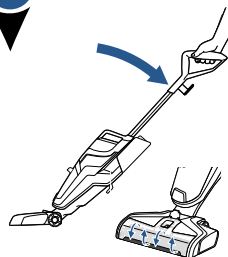

Inclina el cuerpo de la limpiadora hacia atrás para que el rodillo comience a rotar. Para detenerlo, tienes que volver a poner la limpiadora en posición vertical.

4

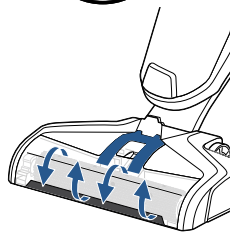
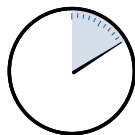

Antes de cada uso, mantén accionado el gatillo para rociar solución durante 10 segundos para impregnar el sistema de solución limpiadora. Los indicadores LED se iluminan cuando se mantiene accionado el gatillo.

**NOTA:** Mientras la solución fluye, se puede observar la formación de burbujas en los bordes del cubrerodillo.

**NOTA:** Con el botón **RUG** (Alfombra) se dispensa el doble de solución que con el botón **HARD FLOOR** (Superficie firme) para que limpiar alfombras sea más sencillo.

5



Para limpiar, mantén accionado el gatillo para aplicar solución mientras mueves la limpiadora hacia delante y hacia atrás.

6

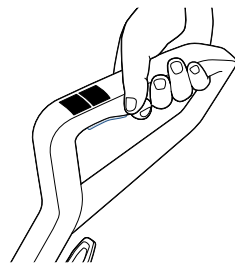

Para secar la alfombra más rápido, pasa la limpiadora por ella sin mantener accionado el gatillo.



# Mantenimiento: Depósito de agua sucia vacío

## ⚠️ ADVERTENCIA

Para reducir el riesgo de incendio, descarga eléctrica o lesiones, apaga la limpiadora y desenchúfala de la toma eléctrica antes de realizar labores de mantenimiento y solución de problemas.

1

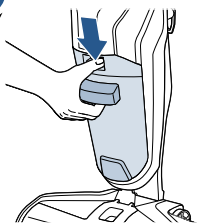

Para extraer el depósito de agua sucia, presiona hacia abajo el botón oculto situado en la parte superior del depósito.

2

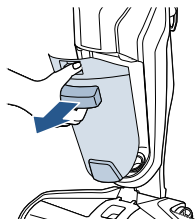

Sujétalo por el mango delantero mientras presionas el botón y extráelo de la limpiadora.

3

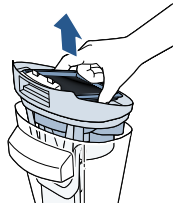

Agarra la parte superior del depósito de agua sucia por las zonas que no quedan a la vista a ambos lados del filtro y tira hacia arriba para retirar la parte superior del depósito.

**NOTA:** El depósito de agua sucia se encuentra lleno cuando el agua alcanza la marca de llenado máximo o cuando el flotador hace que el motor de succión se detenga.

4

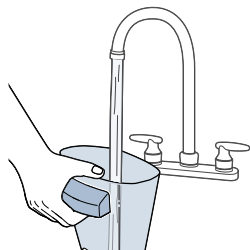

Para vaciarlo, vierte el agua sucia y los residuos. Enjuaga el interior del depósito de agua sucia.

5

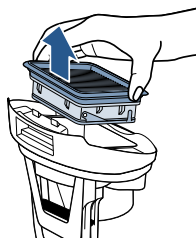

Retira el filtro de la parte superior del depósito de agua sucia tirando de él hacia arriba.

6

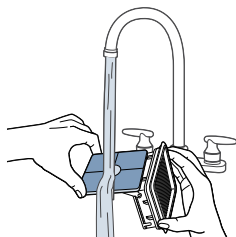

Lava el filtro de vacío y la pantalla a mano con agua tibia y detergente suave.

7

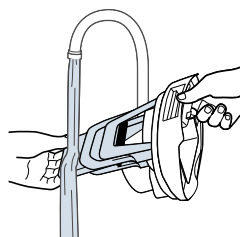

Enjuaga el flotador ubicado por debajo de la parte superior del depósito de agua sucia.

# Mantenimiento: Depósito de agua sucia vacío

## ⚠ ADVERTENCIA

Para reducir el riesgo de incendio, descarga eléctrica o lesiones, apaga la limpiadora y desenchúfala de la toma eléctrica antes de realizar labores de mantenimiento y solución de problemas.

8

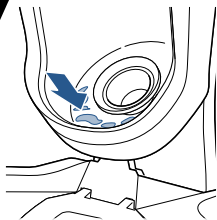

Si la parte interna del lugar donde se asienta el depósito de agua sucia presenta suciedad, límpiala con un trapo o un paño.

9

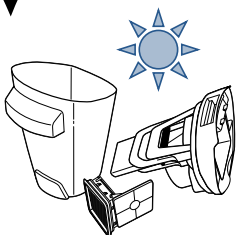

Deja las piezas al aire para que se sequen.

10

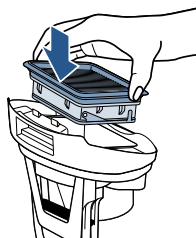

Vuelve a colocar el filtro de vacío en la parte superior del depósito de agua sucia.

**NOTA:** Asegúrate de limpiar el depósito de agua sucia y espera a que todas las piezas se sequen tras casa uso para mantener el producto en las mejores condiciones.

11

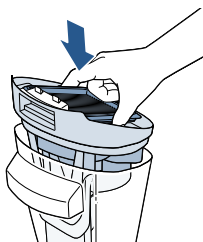

Cuando las piezas estén secas, vuelve a montarlas y coloca la parte superior del depósito de agua sucia de nuevo.

12

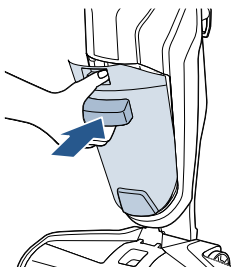

Orienta el depósito de agua sucia hacia el cuerpo de la limpiadora introduciendo primero la parte inferior para volver a colocarlo. A continuación, lleva la parte superior hacia la limpiadora y presiona el depósito para colocarlo en su sitio hasta oír un clic.

### ¿Sabías qué?

El flotador es la pieza que evita que el depósito de agua sucia se desborde. Cuando se llena, el flotador hace que el motor de succión se apague, momento en el que se emite un sonido agudo que indica que hay que vaciar el depósito.

# Mantenimiento: Limpieza del rodillo y su compartimento

## ⚠ ADVERTENCIA

Para reducir el riesgo de incendio, descarga eléctrica o lesiones, apaga la limpiadora y desenchúfala de la toma eléctrica antes de realizar labores de mantenimiento y solución de problemas.

1

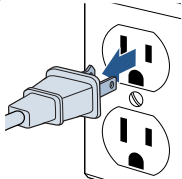

Apaga y desenchufa la limpiadora de la toma con conexión a tierra.

2

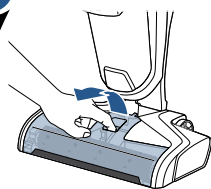

Agarra el cubrerodillo de la parte delantera y tira hacia arriba para retirarlo.

3

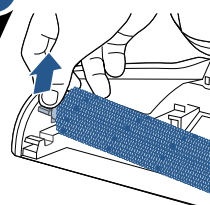

Extrae el rodillo cogiéndolo por la pestaña y tirando hacia arriba.

4

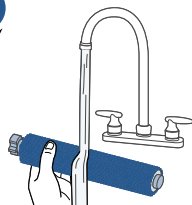

Enjuaga el rodillo y el cubrerodillo con agua tibia.

5

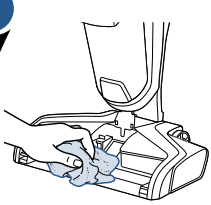

Si el compartimento del rodillo está sucio, límpialo con un trapo o un paño.

6

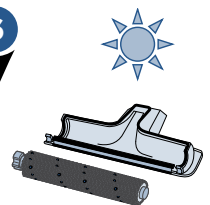

Deja que el rodillo y el cubrerodillo se sequen antes de volver a montarlos.

**CONSEJO:** Utilizar la limpiadora con el rodillo mojado ayudará a que se seque más rápido.

7

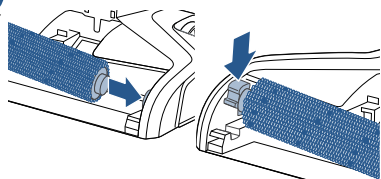

Vuelve a colocar el rodillo introduciendo un extremo en la parte adecuada de la base. Luego, haz que la pestaña quede fija en su sitio presionando hacia abajo.

8

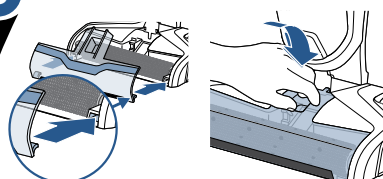

Vuelve a colocar el cubrerodillo alineando primero las pestañas con los extremos de la base. A continuación, presiona el cubrerodillo para devolverlo a su sitio hasta oír un clic.

# Mantenimiento: Bandeja de almacenamiento para limpieza fácil

## ⚠ ADVERTENCIA

Para reducir el riesgo de incendio, descarga eléctrica o lesiones, apaga la limpiadora y desenchúfala de la toma eléctrica antes de realizar labores de mantenimiento y solución de problemas.

1

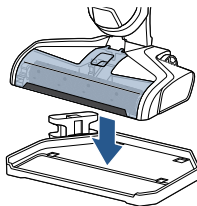

Coloca la limpiadora en la bandeja de almacenamiento para la autolimpieza.

2

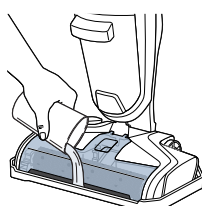

Vierte agua hasta la marca de llenado máximo de la bandeja.

3

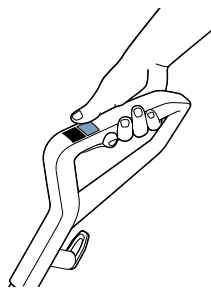

Enciende la limpiadora pulsando el botón para superficies firmes (HARD FLOOR).

4

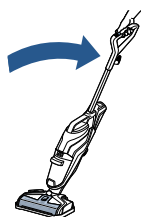

Inclínala con la bandeja de almacenamiento colocada. Deja la limpiadora en funcionamiento durante 10-15 segundos hasta que se haya aspirado toda el agua. Repite el procedimiento tantas veces como sea necesario.

5

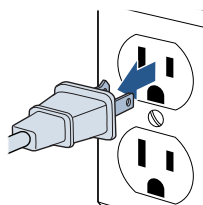

Desenchufa la limpiadora.

6

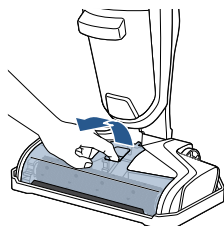

Agarra el cubrerodillo de la parte delantera y tira hacia arriba para retirarlo.

7

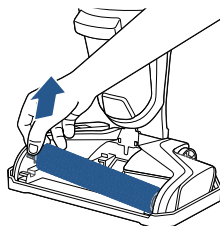

Extrae el rodillo cogiéndolo por la pestaña y tirando hacia arriba.

# Mantenimiento: Bandeja de almacenamiento para limpieza fácil

## ⚠ ADVERTENCIA

Para reducir el riesgo de incendio, descarga eléctrica o lesiones, apaga la limpiadora y desenchúfala de la toma eléctrica antes de realizar labores de mantenimiento y solución de problemas.

8

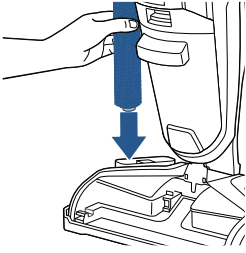

Coloca el rodillo en posición vertical en la bandeja de secado del rodillo para que se seque.

9

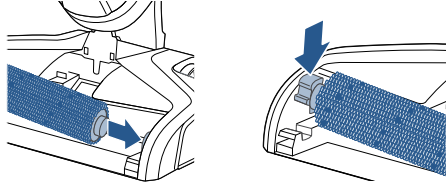

Vuelve a colocar el rodillo introduciendo un extremo en la parte adecuada de la base. Luego, haz que la pestaña quede fija en su sitio presionando hacia abajo.

**NOTA:** La bandeja de secado del rodillo se puede extraer de la bandeja de almacenamiento para limpieza fácil para dejar que se seque en cualquier zona de la casa o al aire libre.

10

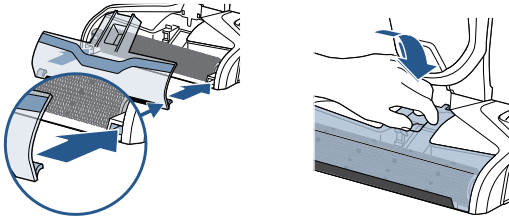

Vuelve a colocar el cubrerodillo alineando primero las pestañas con los extremos de la base. A continuación, presiona el cubrerodillo para devolverlo a su sitio hasta oír un clic.

# Solución de problemas

## ADVERTENCIA

Para reducir el riesgo de descarga eléctrica, apaga la limpiadora y desenchúfala de la toma eléctrica antes de realizar labores de mantenimiento y solución de problemas.

Problema	Posibles causas	Soluciones
<b>Se rocía poco líquido O no se rocía nada</b>	Es posible que el depósito de agua limpia esté vacío.	Llena el depósito.
	Es posible que el depósito de agua limpia no se haya asentado por completo.	Apaga la limpiadora, y extrae y vuelve a colocar el depósito.
	No se ha impregnado el sistema por completo.	Mantén accionado el gatillo entre 10 y 15 segundos para asegurarte de que la solución ha llegado a las salidas de rociado.
	El cubrerrodillo no está encajado en su sitio.	Apaga la limpiadora, desenchúfala y vuelve a colocar el cubrerrodillo.
	No se está accionando el gatillo para rociar solución.	Mantén accionado el gatillo mientras utilizas la limpiadora.
	Las salidas de rociado se han obstruido.	Utiliza un alfiler para limpiar las salidas de rociado ubicadas por debajo del cubrerrodillo.
<b>Se ha perdido potencia de succión</b>	Es posible que los depósitos no se hayan colocado adecuadamente.	Apaga la limpiadora, retira los dos depósitos y vuelve a colocarlos de manera que queden totalmente fijos en la limpiadora.
	El depósito de agua sucia ha llegado al máximo de agua y ha alcanzado la marca de llenado.	Vacía el depósito de agua sucia.
	El cubrerrodillo no está encajado en su sitio.	Apaga la limpiadora, desenchúfala y vuelve a colocar el cubrerrodillo.
	El conducto de residuos de la base se ha obstruido.	Limpia el conducto con un paño de papel o con la bandeja de almacenamiento para limpieza fácil.
<b>El rodillo no rota</b>	Los residuos han obstruido el filtro.	Retira los residuos que obstruyen la pantalla y limpia el filtro.
	No se ha colocado correctamente el rodillo.	Apaga la limpiadora, desenchúfala y sigue las instrucciones para volver a colocar el rodillo, que encontrarás en la página 11.
	La limpiadora está en posición vertical.	Inclina la limpiadora para hacer que el rodillo se active.
<b>La limpiadora no se enciende</b>	El rodillo se ha detenido a causa de una obstrucción.	Apaga la limpiadora, desenchúfala y retira el cubrerrodillo y el rodillo para eliminar la obstrucción.
	El rodillo se ha detenido y la limpiadora se ha apagado a causa de una obstrucción.	Desenchufa la limpiadora para restablecer el sistema. Con la limpiadora desenchufada, retira el cubrerrodillo y el rodillo para eliminar la obstrucción antes de volver a enchufar la limpiadora para utilizarla.
<b>La limpiadora presenta fugas</b>	El tapón del depósito de agua limpia no se ha enroscado correctamente.	Extrae el depósito de agua limpia y vuelve a colocar el tapón.

# Notas

# Garantía del cliente

La presente Garantía solo tiene validez fuera de los Estados Unidos y Canadá, y la otorga BISSELL International Trading Company BV ("BISSELL").

Esta Garantía la concede BISSELL y te confiere determinados derechos. Se te ofrece como ventaja adicional a los derechos que te amparan por ley. Asimismo, la legislación te confiere otros derechos que pueden variar en función del país. Si deseas conocer los derechos legales y recursos jurídicos que te amparan, ponte en contacto con el servicio local de asesoría al cliente. Nada de lo expuesto en la presente Garantía sustituye a ninguno de tus derechos legales o recursos jurídicos ni reduce su eficacia. Si quieres recibir más instrucciones con respecto a esta Garantía o tienes dudas relativas a la cobertura, ponte en contacto con el servicio de atención al cliente de BISSELL o con el distribuidor local.

La presente Garantía se otorga a la persona que hizo la compra original del producto nuevo y es intransferible. Debes tener la capacidad de acreditar la fecha de la compra para efectuar cualquier reclamación con respecto a esta Garantía.

## Garantía limitada de dos años

Con sujeción a las \*EXCEPCIONES Y EXCLUSIONES que se detallan a continuación, BISSELL, en un plazo de dos años a partir de la adquisición por parte del comprador original, reparará o sustituirá (con piezas o productos nuevos o refabricados) cualesquiera piezas o productos defectuosos o que no funcionen debidamente sin coste alguno y a entera la discreción de BISSELL.

BISSELL recomienda conservar el embalaje original y cualquier prueba que acredite la fecha de la compra durante el período de validez de la Garantía en caso de que surja la necesidad de efectuar reclamaciones de la Garantía. Conservar el embalaje original permitirá que, en caso de ser necesario, se vuelva a empaquetar y transportar el producto, pero no constituye una obligación de la presente Garantía.

Si BISSELL sustituye el producto con arreglo a esta Garantía, el producto nuevo estará cubierto por la presente Garantía lo que reste de validez, que se calcula desde la fecha de la compra original. La validez de la presente Garantía no se verá ampliada tanto si repara o sustituye el producto como si no.

### \*EXCEPCIONES Y EXCLUSIONES DE LAS CONDICIONES DE LA GARANTÍA

La presente Garantía es válida para los productos que se utilicen con fines domésticos personales y no comerciales o de arrendamiento. Esta Garantía no cubre los consumibles, tales como filtros, correas y paños, que puede sustituir o reparar el usuario cada cierto tiempo.

Asimismo, la presente Garantía no cubre ningún defecto ocasionado por el uso y desgaste normales del producto. Los daños o los fallos originados por el usuario o cualquier otra persona como consecuencia de un accidente, negligencia, abuso, descuido o cualquier otro uso que contravenga la Guía del usuario, no están cubiertos por la presente Garantía.

Las reparaciones no autorizadas (o intentos de reparación no autorizada) conllevarán la anulación de esta Garantía tanto si el daño proviene de tal reparación o intento como si no.

Quitar o manipular la etiqueta de características eléctricas del producto que lo acompaña o dejarla ilegible conllevarán la anulación de esta Garantía.

TAL Y COMO SE MENCIONA MÁS ADELANTE, NI BISSELL NI SUS DISTRIBUIDORES SON RESPONSABLES DE CUALESQUIERA PÉRDIDAS O DAÑOS IMPREDECIBLES NI DE DAÑOS INCIDENTALES O CONSECUENCIALES DE NINGUNA NATURALEZA RELACIONADOS CON EL USO DE ESTE PRODUCTO, INCLUIDOS, A MODO ENUNCIATIVO PERO NO TAXATIVO, EL LUCRO CESANTE, LA PÉRDIDA DE NEGOCIO, LA INTERRUPCIÓN DE LA ACTIVIDAD COMERCIAL, LA PÉRDIDA DE OPORTUNIDADES, LA AFLICCIÓN, LAS MOLESTIAS O LA DECEPCIÓN. TAL Y COMO SE MENCIONA A CONTINUACIÓN, LA RESPONSABILIDAD DE BISSELL NO SUPERARÁ EL PRECIO DE COMPRA DEL PRODUCTO.

BISSELL NO SE EXIME DE SER RESPONSABLE NI LIMITA EN MODO ALGUNO SU RESPONSABILIDAD POR (A) LA MUERTE O LAS LESIONES PERSONALES CAUSADAS POR UNA NEGLIGENCIA COMETIDA POR NOSOTROS MISMOS O NUESTROS EMPLEADOS, AGENTES O SUBCONTRATISTAS; (B) LOS FRAUDES O LAS DECLARACIONES FALSAS; (C) O CUALQUIER OTRA CUESTIÓN QUE NO PUEDA EXCLUIRSE O LIMITARSE POR LEY.

## Atención al cliente

**Si tienes que reparar el producto BISSELL o reclamar la Garantía limitada de dos años, ponte en contacto con nosotros:**

### Sitio web:

[www.BISSELL.com](http://www.BISSELL.com)

### Solicitudes en Europa:

BISSELL International Trading Company B. V.  
Stadhouderskade 55  
1072 AB Ámsterdam  
Países Bajos

## Visita el sitio web de BISSELL: [www.BISSELL.com](http://www.BISSELL.com)

Cuando te pongas en contacto con BISSELL, ten a mano el número de modelo del producto.

Anota el número de modelo: \_\_\_\_\_. Anota la fecha de compra: \_\_\_\_\_.

**NOTA: Guarda el recibo de la compra original. Te servirá para acreditar la fecha de la adquisición en caso de tener que reclamar la Garantía. Consulta la Garantía para conocer más detalles.**





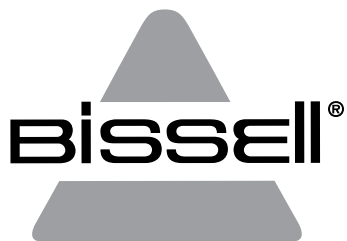

# CROSSWAVE™

---

GUIDA PER L'UTENTE  
SERIE 1713

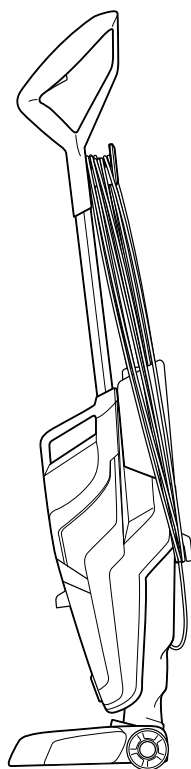
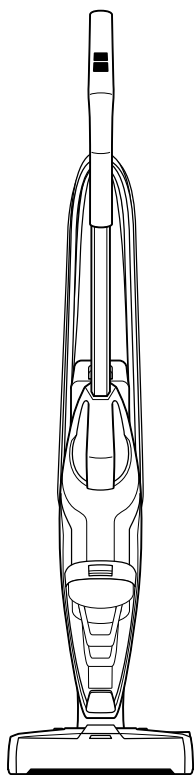

# ISTRUZIONI IMPORTANTI PER LA SICUREZZA

## LEGGI TUTTE LE ISTRUZIONI PRIMA DI UTILIZZARE IL TUO MULTI-SURFACE CLEANER.

Quando usi un dispositivo elettrico, devi seguire sempre le precauzioni di base, incluse le seguenti:

**⚠ AVVERTENZA**  
USARE SEMPRE UNA PRESA ELETTRICA DOTATA DI MESSA A TERRA.

**⚠ AVVERTENZA**  
PER RIDURRE RISCHIO DI INCENDI, FOLGORAZIONI O INFORTUNI:

- » Scollega sempre l'apparecchio dalla presa elettrica quando non è in uso e prima di qualsiasi operazione di pulizia, manutenzione o assistenza.
- » Questo apparecchio può essere usato da bambini a partire dagli 8 anni e da persone con capacità fisiche, sensoriali o mentali ridotte, oppure senza esperienza o pratica, purché vengano sorvegliati o istruiti sull'utilizzo sicuro dell'apparecchio e comprendano i relativi pericoli. La pulizia e la manutenzione non devono essere eseguite da bambini senza supervisione.
- » I bambini devono essere sorvegliati per assicurarsi che non giochino con l'apparecchio.
- » Se il cavo di alimentazione appare danneggiato, deve essere sostituito dal produttore, da un suo tecnico di assistenza o da persone altrettanto qualificate, per evitare rischi.
- » Non far passare l'apparecchio sul cavo.
- » Tieni lontani capelli, indumenti svolazzanti, dita e qualsiasi parte del corpo dalle aperture e dalle parti in movimento dell'apparecchio e dei suoi accessori.
- » Utilizza solo liquidi del tipo e della quantità specificati nella sezione Funzionamento di questa guida.
- » Non lasciare incustodito l'apparecchio mentre è collegato.
- » Non modificare la connessione di messa a terra.
- » La spazzola potrebbe avviarsi in modo imprevisto. Staccala dalla presa prima delle operazioni di pulizia o manutenzione.
- » Non esporre alla pioggia. Conserva in ambiente chiuso.
- » Non lasciare che venga utilizzato come giocattolo.
- » Utilizza solo come descritto nella guida per l'utente.
- » Usa solo gli accessori consigliati dal produttore.
- » Non utilizzare se il cavo o la spina sono danneggiati.
- » Non immergere in acqua o liquidi.
- » Se l'apparecchio non funziona nel modo previsto o stato lasciato cadere, danneggiato, lasciato all'aperto, o è

caduto in acqua; non cercare di farlo funzionare e fallo riparare da un centro di assistenza autorizzato.

- » Non dirigere getti di liquido verso apparecchiature contenenti componenti elettrici.
- » Non tirarlo né trascinarlo tenendolo per il cavo, non utilizzare il cavo come maniglia, non chiudere lo sportello sul cavo o non tirare il cavo intorno a spigoli vivi o angoli.
- » Tieni lontano il cavo dalle superfici riscaldate.
- » Non staccare la spina tirando il cavo.
- » Per staccare la spina, afferra la spina, non il cavo.
- » Non maneggiare la spina o l'apparecchio con le mani bagnate.
- » Non inserire oggetti nelle aperture.
- » Non usare se qualsiasi apertura è bloccata; tieni libere le aperture da polvere, lanugine, capelli, e da qualsiasi oggetto che potrebbe ridurre il flusso d'aria.
- » Spegni tutti i comandi prima di staccare la spina.
- » Fai ulteriore attenzione durante la pulizia delle scale.
- » Non utilizzare per aspirare liquidi infiammabili o combustibili, ad esempio petrolio, né usare in aree dove potrebbero essere presenti.
- » Non aspirare materiale tossico (candeggina, ammoniaca, disgorgante, ecc.)
- » Non utilizzare l'apparecchio in uno spazio confinato pieno di vapori rilasciati da vernici a base oleosa, da alcuni prodotti antitarne, polveri infiammabili o altri vapori esplosivi o tossici.
- » Non aspirare oggetti duri o taglienti come vetri, chiodi, viti, monete, ecc.

**⚠ AVVERTENZA**  
PER RIDURRE IL RISCHIO DI INFORTUNI DOVUTI ALLE PARTI IN MOVIMENTO, POSIZIONA CORRETTAMENTE LA FINESTRA DELLA SPAZZOLA PRIMA DELL'USO.

**⚠ AVVERTENZA**  
PER RIDURRE RISCHIO DI INCENDI O FOLGORAZIONI, USALO SOLO IN AMBIENTI CHIUSI. NON IMMERGERLO. UTILIZZALO SOLO SU SUPERFICI INUMIDITE DAL PROCESSO DI PULIZIA. UTILIZZA SOLO I PRODOTTI DI PULIZIA BISSELL DESTINATI ALL'USO CON QUESTO APPARECCHIO.

**⚠ AVVERTENZA**  
PER RIDURRE RISCHIO DI INCENDI O FOLGORAZIONI, INSTALLA SEMPRE IL GALLEGGIANTE PRIMA DI ASPIRARE LIQUIDI.

## CONSERVA QUESTE ISTRUZIONI

UTILIZZA SOLO CON ALIMENTAZIONE A 220-240 VOLT C.A. 50-60 HZ.

Questo modello è solo per l'utilizzo domestico.

# Grazie per avere acquistato questo BISSELL CrossWave™

La pulizia è la nostra passione e siamo entusiasti di offrirti uno dei nostri innovativi prodotti. Vogliamo assicurarci che il tuo aspirapolvere funzioni fra due anni così come oggi, per cui questa guida contiene suggerimenti per l'uso (pagine 86-88), la manutenzione (pagine 89-93) e, in caso di problemi, per la loro risoluzione (pagina 94).

Prima di iniziare a funzionare, il tuo apparecchio di pulizia multi-superficie necessita di qualche piccola operazione di assemblaggio, quindi sfoglia il manuale a pagina 85 per iniziare.

## Che cosa contiene la confezione?

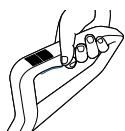

Impugnatura



Spazzola a rullo multi-superficie a doppia azione



Preparazione Multi-superficie

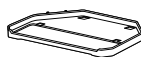

Vaschetta d'appoggio



Vaschetta per asciugatura spazzola a rullo

**NOTA:** Gli accessori standard possono variare secondo il modello. Per identificare ciò che dovrebbe essere incluso nell'acquisto, fai riferimento all'elenco "Contenuto della scatola" situato sul lembo superiore della scatola.

Istruzioni per la sicurezza... 82

Risoluzione dei problemi . . . . 94

Vista del prodotto . . . . . 84

Garanzia . . . . . 96

Assemblaggio . . . . . 85

Registrazione del prodotto . . 96

Funzionamento . . . . . 86-88

Servizio consumatori . . . . . 96

Manutenzione e cura . . . . . 89-93

# Conosci il tuo CrossWave™

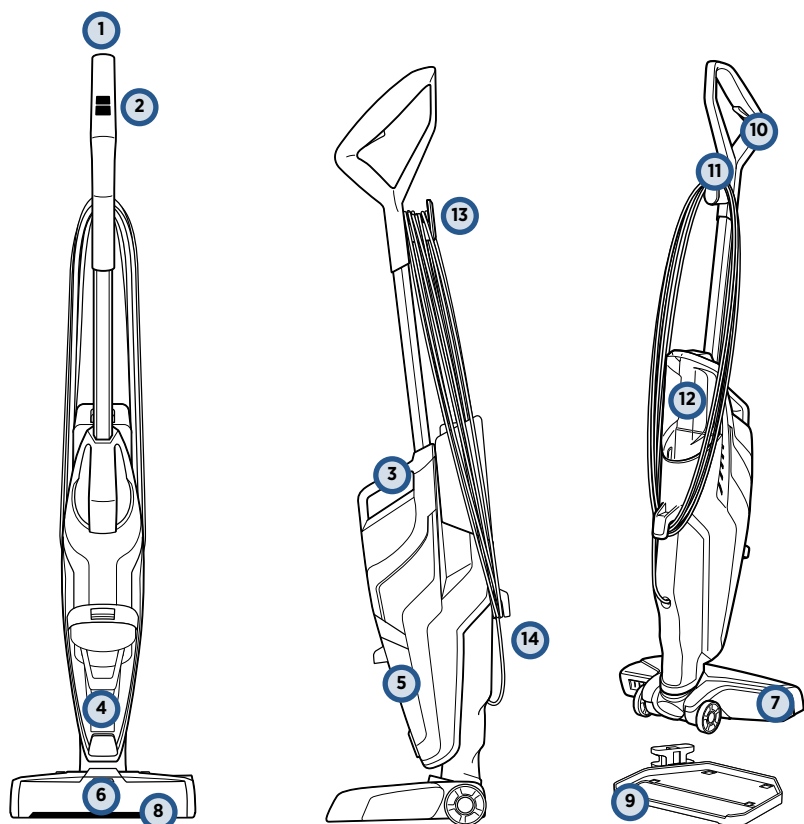

- |   |                                    |    |                                      |
|---|------------------------------------|----|--------------------------------------|
| 1 | Impugnatura superiore              | 8  | Finestra spazzola a rimozione rapida |
| 2 | Comandi immediati SmartClean       | 9  | Vaschetta d'appoggio Easy Clean      |
| 3 | Impugnatura di trasporto integrata | 10 | Levetta soluzione spray              |
| 4 | Galleggiante                       | 11 | Molletta per cavo in uso             |
| 5 | Serbatoio dell'acqua sporca        | 12 | Serbatoio dell'acqua pulita          |
| 6 | LED indicatore soluzione spray     | 13 | Avvolgicavo a rilascio rapido        |
| 7 | Piede                              | 14 | Avvolgicavo inferiore                |

# Assemblaggio

## ⚠ AVVERTENZA

Non inserire la spina del tuo CrossWave™ finché non hai familiarità con tutte le istruzioni e le procedure operative.

Il tuo apparecchio BISSELL CrossWave™ viene fornito smontato in tre componenti facilmente assemblabili senza alcun attrezzo. L'unità comprende anche una vaschetta d'appoggio Easy Clean in due pezzi.

- Impugnatura
- Corpo
- Serbatoio dell'acqua pulita
- Vaschetta d'appoggio
- Vaschetta per asciugatura spazzola a rullo

1

Inserisci l'impugnatura nel corpo dell'unità fino a quando non senti un clic.

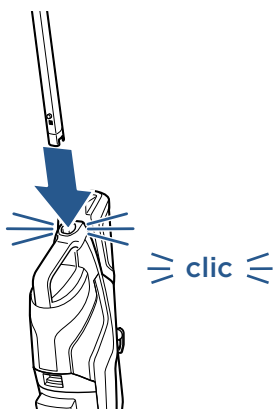

2

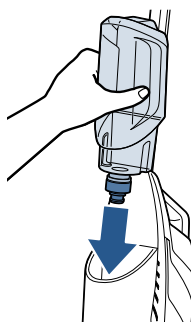

Quindi, sul retro dell'apparecchio, allinea il serbatoio dell'acqua pulita alle scanalature e fai scorrere il serbatoio in posizione fino a quando non senti un clic.

3

Avvolgi il cavo intorno all'avvolgicavo a rilascio rapido e all'avvolgicavo inferiore.



4

La vaschetta d'appoggio Easy Clean comprende una vaschetta per appoggiare l'apparecchio e una vaschetta per l'asciugatura della spazzola a rullo. Per assemblare la vaschetta d'appoggio Easy Clean, allinea le frecce della vaschetta d'appoggio alle frecce della vaschetta per l'asciugatura della spazzola a rullo e falla scorrere in posizione.

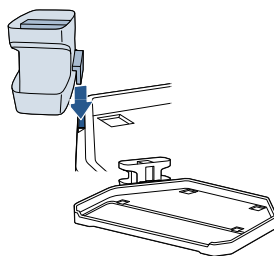

**NOTA:** Per svolgere facilmente il cavo per l'utilizzo, basta che ruoti l'avvolgicavo a rilascio rapido per rimuovere il cavo dall'avvolgicavo.

# Riempimento del serbatoio dell'acqua pulita

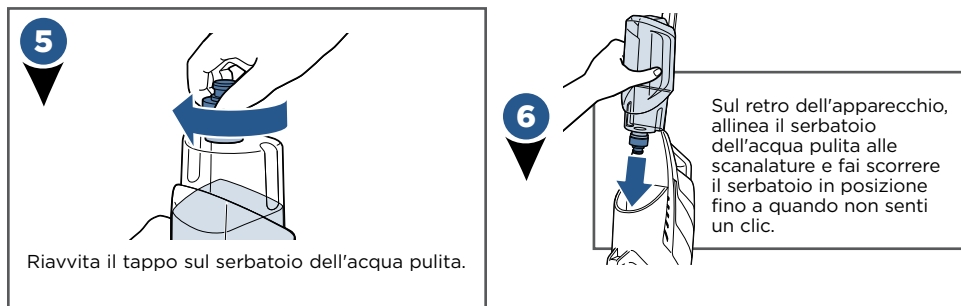
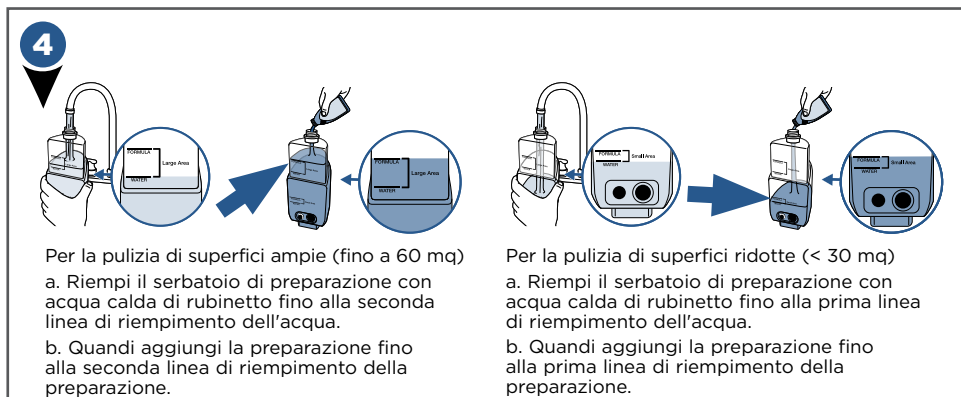
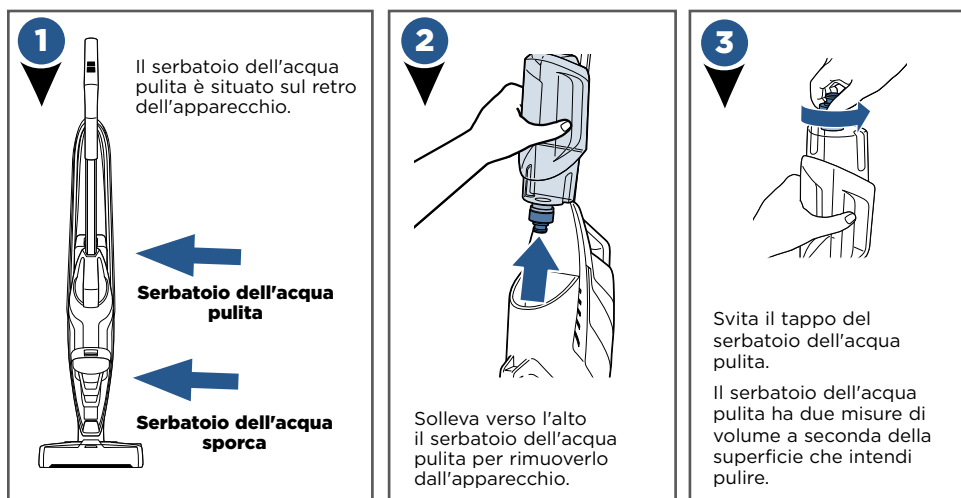

## Alcune note sul riempimento del serbatoio dell'acqua pulita:

- Riempi con acqua calda di rubinetto (MAX 60 °C) e aggiungi la soluzione BISSELL appropriata. **NON UTILIZZARE ACQUA BOLLENTE. NON RISCALDARE L'ACQUA O IL SERBATOIO NEL FORNO A MICROONDE.**

# Pulizia dei pavimenti duri

1

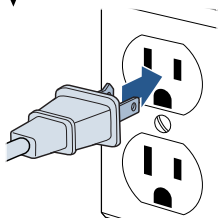

Inserisci la spina dell'apparecchio in una presa correttamente dotata di messa a terra.

2

## Seleziona la modalità di pulizia:

Per iniziare a pulire un pavimento rigido, accendi l'apparecchio sull'impostazione **PAVIMENTO RIGIDO**. Una volta selezionata l'impostazione, si accende l'aspirapolvere a secco. Per disattivarlo, premi l'impostazione **PAVIMENTO RIGIDO** una seconda volta.

3

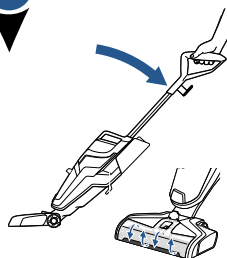

Inclina all'indietro il corpo dell'apparecchio per avviare la rotazione della spazzola a rullo. Per arrestare la rotazione della spazzola a rullo, devi riportare l'apparecchio in posizione verticale.

4

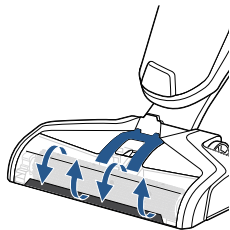

Prima di ogni utilizzo, tieni premuta la levetta della soluzione spray per 10 secondi in modo da innescare il sistema con la soluzione di pulizia. Tenendo premuta la levetta, i LED si illuminano.

**NOTA:** Quando la soluzione scorre, vedrai formarsi delle bolle sui bordi della finestra della spazzola a rullo.

5



Per pulire, tieni premuta la levetta della soluzione spray per applicare la soluzione in entrambi i passaggi, avanti e indietro.

**NOTA:** Per ottenere i risultati migliori, tieni fermo l'apparecchio sullo sporco più tenace tenendo premuta la levetta.

6

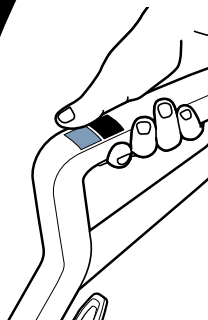

Per sporco estremamente difficile e resistente sul tuo pavimento rigido, attiva la modalità **TAPPETO** e tieni premuto il tuo CrossWave™ sulla macchia di sporco.

Eseguido brevi passaggi mentre tieni premuta la levetta, potrai fare agire la spazzola multi-superficie.

## ATTENZIONE

Non bagnare eccessivamente il tessuto. Fai attenzione a non agire su oggetti staccati o sui bordi dei tappeti. L'inzeppamento della spazzola può causare la rottura prematura della cinghia.

# Pulizia dei tappeti

**NOTA:** Prima di pulire i tappeti, controlla la resistenza dei colori in un'area non visibile del tappeto. Inoltre, controlla l'etichetta del produttore prima di pulire i tappeti, per verificare le eventuali istruzioni speciali di pulizia. Non usare su tappeti in seta o delicati.

1

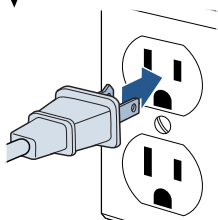

Inserisci la spina dell'apparecchio in una presa correttamente dotata di messa a terra.

2

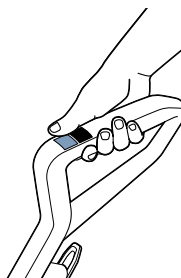

## Selezione la modalità di pulizia:

Per iniziare la pulizia dei tappeti, seleziona il pulsante **TAPPETO** per accendere l'apparecchio con l'impostazione per la pulizia dei tappeti. Una volta selezionata l'impostazione, si accende l'aspirapolvere a secco. Per disattivarlo, premi l'impostazione **TAPPETO** una seconda volta.

3

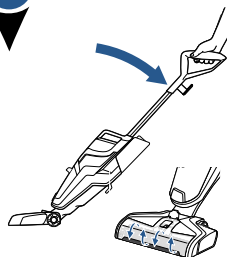

Inclina all'indietro il corpo dell'apparecchio per avviare la rotazione della spazzola a rullo. Per arrestare la rotazione della spazzola a rullo, devi riportare l'apparecchio in posizione verticale.

4

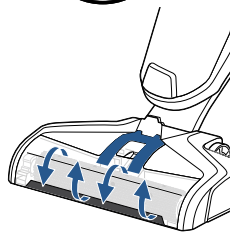
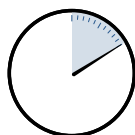

Prima di ogni utilizzo, tieni premuta la levetta della soluzione spray per 10 secondi in modo da innescare il sistema con la soluzione di pulizia. Tenendo premuta la levetta, i LED si illuminano.

**NOTA:** Quando la soluzione scorre, vedrai formarsi delle bolle sui bordi della finestra della spazzola a rullo.

5



Per pulire, tieni premuta la levetta della soluzione spray per applicare la soluzione in entrambi i passaggi, avanti e indietro.

6

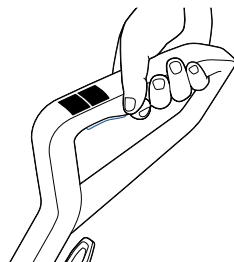

Per asciugare più rapidamente i tappeti, muovi l'apparecchio sul tappeto senza tenere premuta la levetta.



# Manutenzione:

## Svuotamento del serbatoio dell'acqua sporca

### **AVVERTENZA**

Per ridurre il rischio di incendi, folgorazioni o infortuni, spegni l'apparecchio e stacca la spina dalla presa elettrica prima di eseguire operazioni di manutenzione o risoluzione dei problemi.

1

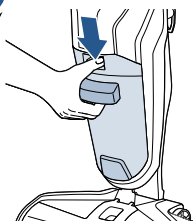

Per liberare il serbatoio dell'acqua sporca, premi il pulsante rientrato in testa al serbatoio dell'acqua sporca.

2

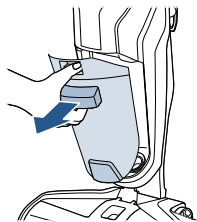

Afferra l'impugnatura anteriore premendo sul pulsante e stacca il serbatoio dell'acqua sporca dall'unità.

3

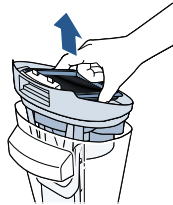

Afferra la parte superiore del serbatoio dell'acqua sporca nelle aree rientrate ai lati del filtro e tira verso l'alto per rimuovere la parte superiore del serbatoio.

**NOTA:** Il serbatoio dell'acqua sporca è pieno quando l'acqua sporca raggiunge la linea di riempimento MAX e/o il galleggiante spegne il motore di aspirazione.

4

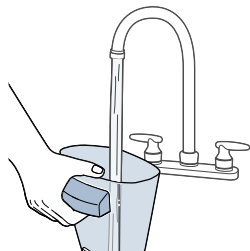

Per svuotarlo, versa l'acqua sporca e i detriti. Risciacqua l'interno del serbatoio dell'acqua sporca.

5

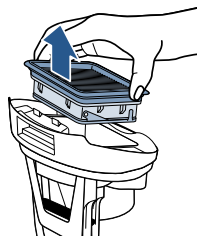

Rimuovi il filtro dalla parte superiore del serbatoio dell'acqua sporca tirandolo verso l'alto.

6

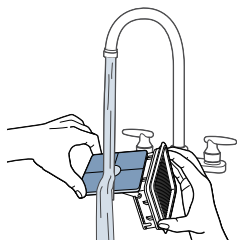

Lava a mano il filtro e la rete con acqua calda e un detersivo delicato.

7

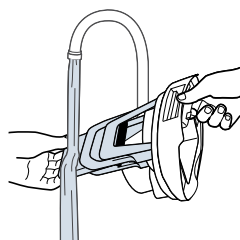

Risciacqua il galleggiante all'interno della parte superiore del serbatoio dell'acqua sporca.

# Manutenzione:

## Svuotamento del serbatoio dell'acqua sporca

### **AVVERTENZA**

Per ridurre il rischio di incendi, folgorazioni o infortuni, spegni l'apparecchio e stacca la spina dalla presa elettrica prima di eseguire operazioni di manutenzione o risoluzione dei problemi.

8

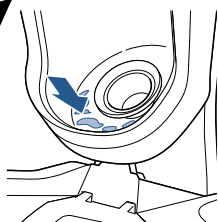

Se l'area su cui si appoggia il serbatoio dell'acqua sporca è anch'essa sporca, puliscila con uno straccio o un panno.

9

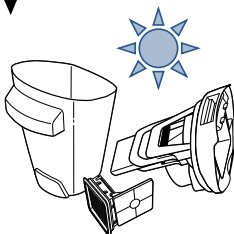

Lascia asciugare i componenti.

10

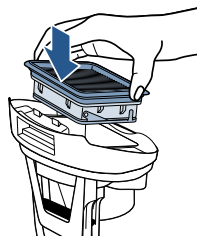

Rimetti il filtro di aspirazione nella parte superiore del serbatoio dell'acqua sporca.

**NOTA:** Per conservare il prodotto in condizioni ottimali, assicurati di pulire il serbatoio dello sporco e di lasciare asciugare tutti i componenti dopo ogni utilizzo.

11

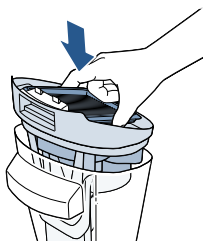

Una volta che le parti sono asciutte, riassume e riposiziona la parte superiore del serbatoio dell'acqua sporca.

12

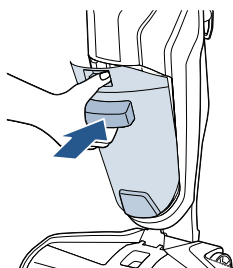

Inclina il serbatoio dell'acqua sporca rispetto al corpo dell'apparecchio inserendo per prima la parte inferiore. Quindi inclina la parte superiore del serbatoio dell'acqua sporca verso l'apparecchio e spingilo in posizione fino a quando non senti un clic.

### Lo sapevi?

Il Galleggiante è il dispositivo che evita il traboccamento del serbatoio dell'acqua sporca. Quando il serbatoio dell'acqua sporca è pieno, il galleggiante spegne il motore di aspirazione ed emette un suono acuto per indicare che è ora di svuotare il serbatoio dell'acqua sporca.

# Manutenzione: Pulizia della spazzola a rullo e dell'alloggiamento della spazzola

## **AVVERTENZA**

Per ridurre il rischio di incendi, folgorazioni o infortuni, spegni l'apparecchio e stacca la spina dalla presa elettrica prima di eseguire operazioni di manutenzione o risoluzione dei problemi.

1

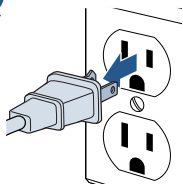

Spegni l'apparecchio e staccalo dalla presa dotata di messa a terra.

2

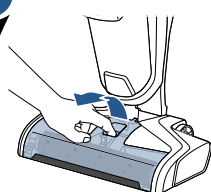

Afferra la finestra della spazzola a rullo sulla parte anteriore e tira per rimuoverla.

3

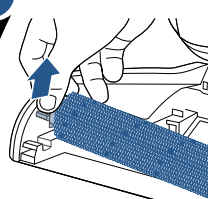

Estrai la spazzola a rullo afferrandone la linguetta e tirandola verso l'alto.

4

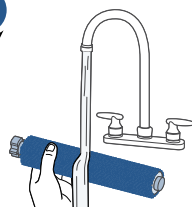

Risciacqua la finestra della spazzola a rullo e la spazzola a rullo con acqua calda.

5

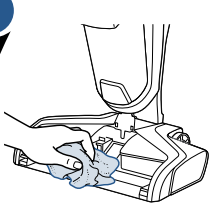

Se l'alloggiamento della spazzola a rullo è sporco, puliscilo con uno straccio o un panno.

6

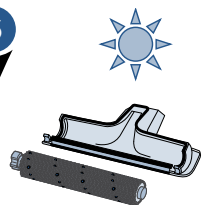

Lascia asciugare la finestra della spazzola a rullo e la spazzola a rullo prima di rimontarle.

**SUGGERIMENTO:** Facendo funzionare l'apparecchio con una spazzola a rullo bagnata, quest'ultima si asciugherà più velocemente.

7

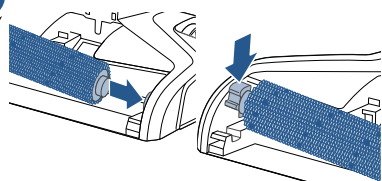

Rimonta la spazzola a rullo inserendone l'estremità nel lato destro del piede. Quindi blocca la linguetta di trazione in posizione premendo verso il basso.

8

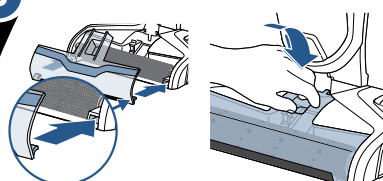

Rimonta la finestra della spazzola a rullo allineando prima di tutto le linguette della finestra della spazzola con i bordi del piede. Quindi premi di nuovo la finestra in posizione fino a quando non senti un clic.

# Manutenzione: Vaschetta d'appoggio Easy Clean

## **AVVERTENZA**

Per ridurre il rischio di incendi, folgorazioni o infortuni, spegni l'apparecchio e stacca la spina dalla presa elettrica prima di eseguire operazioni di manutenzione o risoluzione dei problemi.

1

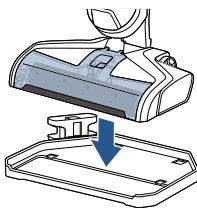

Colloca l'unità sulla vaschetta d'appoggio autopulente.

2

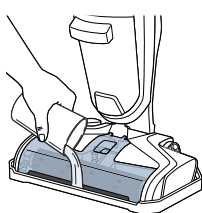

Versa dell'acqua fino alla linea MAX della vaschetta d'appoggio autopulente.

3

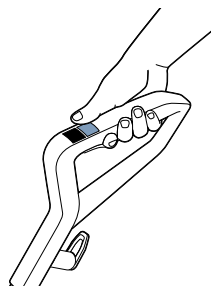

Accendi l'apparecchio premendo il pulsante Pavimento rigido.

4

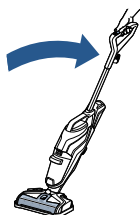

Inclina l'apparecchio mentre si trova nella vaschetta d'appoggio. Fai funzionare l'apparecchio per 10-15 secondi fino a quando non ha aspirato tutta l'acqua. Ripeti se necessario.

5

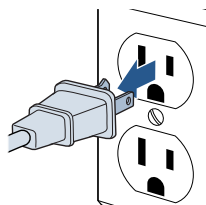

Stacca l'unità dalla presa di corrente.

6

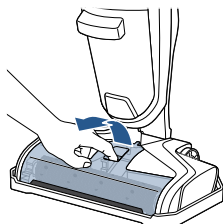

Afferra la finestra della spazzola a rullo sulla parte anteriore e tira verso l'alto per rimuoverla.

7

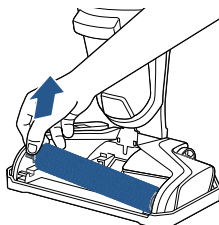

Estrai la spazzola a rullo afferrandone la linguetta e tirandola verso l'alto.

# Manutenzione: Vaschetta d'appoggio Easy Clean

## AVVERTENZA

Per ridurre il rischio di incendi, folgorazioni o infortuni, spegni l'apparecchio e stacca la spina dalla presa elettrica prima di eseguire operazioni di manutenzione o risoluzione dei problemi.

8

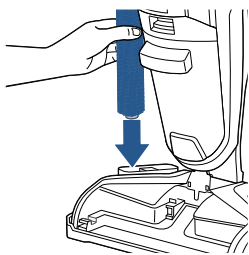

Colloca la spazzola a rullo in posizione verticale nella vaschetta per l'asciugatura della spazzola a rullo, per asciugarla.

9

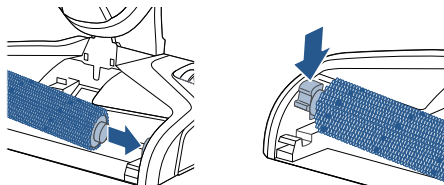

Rimonta la spazzola a rullo inserendone l'estremità nel lato destro del piede. Quindi blocca la linguetta di trazione in posizione premendo verso il basso.

**NOTA:** La vaschetta per l'asciugatura della spazzola a rullo è rimovibile dalla vaschetta d'appoggio Easy Clean per consentire l'asciugatura in altre zone della casa o all'aria aperta.

10

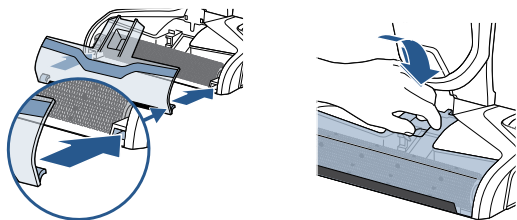

Rimonta la finestra della spazzola a rullo allineando prima di tutto le linguette della finestra della spazzola con i bordi del piede. Quindi premi di nuovo la finestra in posizione fino a quando non senti un clic.

# Risoluzione dei problemi

## AVVERTENZA

Per ridurre il rischio di incendi, folgorazioni o infortuni, spegni l'apparecchio e stacca la spina dalla presa elettrica prima di eseguire operazioni di manutenzione o controlli per la risoluzione dei problemi.

Problema	Cause possibili	Rimedi
<b>Spruzzo ridotto OPPURE nessuno spruzzo</b>	Il serbatoio dell'acqua pulito potrebbe essere vuoto	Riempi il serbatoio
	Il serbatoio dell'acqua pulito potrebbe non essere completamente in posizione	Spegni l'apparecchio / Rimuovi e riposiziona il serbatoio
	Il sistema non è completamente innescato	Tieni premuta la levetta da 10 a 15 secondi per assicurarti che la soluzione arrivi agli ugelli dello spruzzatore
	La finestra della spazzola non è bloccata in posizione	Spegni l'apparecchio / Stacca l'apparecchio dalla presa di corrente e rimonta la finestra della spazzola
	La levetta per spruzzare la soluzione non è stata premuta	Tieni premuta continuamente la levetta mentre utilizzi l'apparecchio
	Gli ugelli sul piede sono intasati	Utilizza uno spillo per pulire gli ugelli situati sotto la finestra della spazzola a rullo
<b>Perdita di potenza di aspirazione</b>	I serbatoi potrebbero non essere correttamente in posizione	Spegni l'alimentazione / Rimuovi entrambi i serbatoi e riposizionali inserendoli correttamente nell'apparecchio
	Il serbatoio dello sporco ha aspirato la massima quantità di sporca acqua e ha raggiunto la linea di pieno	Svuota il serbatoio dello sporco
	La finestra della spazzola non è bloccata in posizione	Spegni l'apparecchio / Stacca l'apparecchio dalla presa di corrente e rimonta la finestra della spazzola
	Il canale dei detriti nel piede è intasato dai detriti	Pulisci il canale con un asciugamano di carta o utilizzando la vaschetta d'appoggio Easy Clean
	Il filtro è intasato dai detriti	Rimuovi i detriti che intasano la rete del filtro e pulisci il filtro
<b>La spazzola a rullo non gira</b>	La spazzola a rullo non è installata correttamente	Spegni l'apparecchio / Stacca l'apparecchio dalla presa di corrente e segui le istruzioni a pagina 11 per la sostituzione della spazzola a rullo
	L'apparecchio è in posizione verticale	Inclina l'apparecchio per fare in modo che la spazzola a rullo giri
	Un'ostruzione ha causato il blocco della spazzola a rullo	Spegni l'apparecchio / Stacca l'apparecchio dalla presa di corrente e rimuovi la finestra della spazzola e la spazzola a rullo per rimuovere l'ostruzione
<b>L'apparecchio non si accende</b>	Un'ostruzione ha causato il blocco della spazzola a rullo e lo spegnimento dell'apparecchio	Stacca l'apparecchio dalla presa di corrente per reimpostare il sistema. Mentre l'apparecchio è staccato, rimuovi la finestra della spazzola e la spazzola a rullo per rimuovere l'ostruzione prima di riattaccare l'apparecchio e utilizzarlo.
<b>L'apparecchio perde liquido</b>	Il tappo del serbatoio dell'acqua pulita non è chiuso correttamente	Rimuovi il serbatoio dell'acqua pulita e rimonta il tappo

## Note

# IT Garanzia per i consumatori

Questa Garanzia si applica solo al di fuori degli USA e del Canada. È offerta da BISSELL International Trading Company BV ("BISSELL").

Questa Garanzia è offerta da BISSELL. Ti concede diritti specifici. È offerta in aggiunta ai tuoi diritti di legge. In base alla legge hai anche altri diritti che possono variare da un paese all'altro. Per conoscere i tuoi diritti di legge e i relativi rimedi contattando il servizio locale di assistenza ai consumatori. Nulla di questa Garanzia sostituisce o sminuisce alcuno dei diritti o dei rimedi garantiti per legge. Se ti servono informazioni aggiuntive riguardo a questa Garanzia o devi porre domande riguardo a quanto è coperto, contatta l'Assistenza consumatori BISSELL o il tuo distributore di zona.

Questa Garanzia viene offerta all'acquirente originale del prodotto nuovo e non è trasferibile. Per la richieste di intervento in base a questa Garanzia devi essere in grado di dimostrare la data d'acquisto.

## Garanzia limitata di due anni

Qualora non si verificano le "ECCEZIONI ED ESCLUSIONI" identificate di seguito, BISSELL, per due anni dalla data di acquisto da parte dell'acquirente originale riparerà o sostituirà (con componenti o prodotti nuovi o ricondizionati), a discrezione di BISSELL e senza alcun addebito, qualsiasi prodotto o componente difettoso o malfunzionante.

BISSELL raccomanda di conservare l'imballaggio originale e la prova della data d'acquisto per tutta la durata del periodo di Garanzia, qualora se ne presenti la necessità, per richiedere di interventi in Garanzia nel periodo. La conservazione dell'imballaggio originale aiuterà in qualsiasi riconfezionamento e trasporto eventualmente necessari, ma non è vincolante per la Garanzia.

Se il prodotto viene sostituito in Garanzia da BISSELL, il nuovo articolo godrà di questa Garanzia fino al resto della sua durata (calcolato dalla data dell'acquisto originale). Il periodo di questa Garanzia non sarà esteso, indipendentemente dal fatto che il prodotto sia riparato o sostituito.

## \*ECCEZIONI ED ESCLUSIONI DAI TERMINI DELLA GARANZIA

Questa Garanzia si applica ai prodotti per uso domestico personale e non commerciale, o a scopo di noleggio. I componenti consumabili come filtri, cinghie e cuscinetti di feltro, che devono essere sostituiti o riparati di volta in volta dall'utente, non sono coperti da questa Garanzia.

Questa Garanzia non si applica a nessun difetto derivante da normale usura e logoramento. Danni o malfunzionamenti causati dall'utente o da qualsiasi terza parte a seguito di incidente, negligenza, abuso, trascuratezza, o qualsiasi altro utilizzo non conforme alla Guida per l'utente, non è coperto da questa Garanzia.

Qualsiasi riparazione (o tentata riparazione) non autorizzata rende non valida questa Garanzia se il danno è stato causato da tale riparazione/ tentata riparazione.

La rimozione o la manomissione della Targhetta identificativa del prodotto, o qualsiasi operazione che la renda illeggibile, rende non valida questa Garanzia.

SALVO COME STABILITO DI SEGUITO, BISSELL E I SUOI DISTRIBUTORI NON SARANNO RESPONSABILI DI QUALSIASI PERDITA O DANNO NON PREVEDIBILE O DI DANNI ACCIDENTALI O CONSEGUENTI DI QUALSIASI NATURA CONNESSI ALL'UTILIZZO DI QUESTO PRODOTTO INCLUSI, SENZA LIMITAZIONI, LA PERDITA DI PROFITTO, LA PERDITA DI AFFARI, L'INTERRUZIONE DELL'ATTIVITÀ AZIENDALE, LA PERDITA DI OPPORTUNITÀ, STRESS, DISAGI O FRUSTRAZIONI. SALVO COME STABILITO DI SEGUITO, LA RESPONSABILITÀ DI BISSELL NON POTRÀ SUPERARE IL PREZZO D'ACQUISTO DEL PRODOTTO.

BISSELL NON ESCLUDE NÉ LIMITA IN NESSUN MODO LA PROPRIA RESPONSABILITÀ IN BASO DI (A) MORTE O LESIONI PERSONALI CAUSATE DALLA NOSTRA NEGLIGENZA O DALLA NEGLIGENZA DEI NOSTRI DIPENDENTI, NOSTRI AGENTI O SUBAPPALTATORI; (B) FRODE O TRAVISAMENTO FRAUDOLENTO; (C) QUALSIASI ALTRA CAUSA CHE NON POSSA ESSERE ESCLUSA O LIMITATA PER LEGGE.

## Servizio consumatori

**Qualora il tuo prodotto BISSELL dovessero richiedere assistenza o per qualsiasi richiesta di intervento in base alla nostra Garanzia limitata di due anni, contattaci come segue:**

### Sito web:

[www.BISSELL.com](http://www.BISSELL.com)

### Per richieste dall'Europa:

BISSELL International Trading Company B.V.  
Stadhouderskade 55  
1072 AB Amsterdam  
Olanda

## Visita il sito web di BISSELL: [www.BISSELL.com](http://www.BISSELL.com)

Quando contatti BISSELL, tieni a portata di mano il codice dell'apparecchio di pulizia.

Registra qui il codice del modello: \_\_\_\_\_ Registra qui la data d'acquisto: \_\_\_\_\_

**NOTA: Conserva la ricevuta di vendita originale. Costituisce una prova della data d'acquisto in caso di richiesta di intervento in Garanzia. Per i dettagli, leggi la Garanzia.**



©2016 BISSELL Homecare, Inc  
Grand Rapids, Michigan  
Tutti i diritti riservati. Stampato in Cina  
Codice parte: 160-9147 Rev 03/16  
Visita il nostro website all'indirizzo: [www.BISSELL.com](http://www.BISSELL.com)



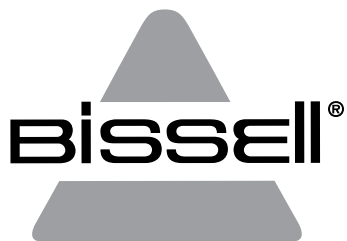

# CROSSWAVE™

---

MANUAL DE UTILIZAÇÃO  
SÉRIE 1713

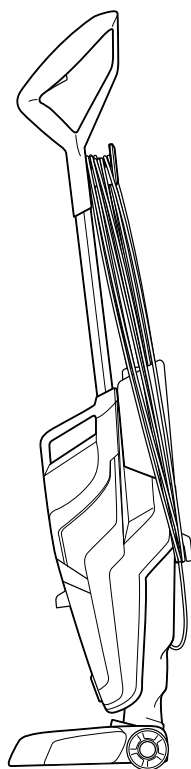
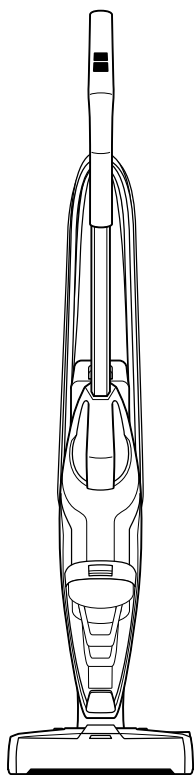

# INSTRUÇÕES DE SEGURANÇA IMPORTANTES

## LEIA TODAS AS INSTRUÇÕES ANTES DE UTILIZAR A MÁQUINA DE LIMPEZA MULTISSUPERFÍCIES.

Quando utiliza um aparelho elétrico deve tomar precauções básicas, incluindo as seguintes.

### **ADVERTÊNCIA**

**LIGUE SEMPRE A UMA TOMADA ELÉTRICA COM A DEVIDA LIGAÇÃO À TERRA**

### **ADVERTÊNCIA**

**PARA REDUZIR O RISCO DE INCÊNDIO, CHOQUE ELÉTRICO OU LESÃO:**

- » Desligue da tomada elétrica quando não estiver em utilização e antes da limpeza, manutenção ou reparação do aparelho.
  - » Este aparelho pode ser utilizado por crianças a partir dos 8 anos de idade e por pessoas com capacidades físicas, sensoriais ou mentais reduzidas ou com falta de experiência e conhecimento, caso sejam supervisionadas ou instruídas em relação ao uso do aparelho de modo seguro e compreendam os perigos envolvidos. A limpeza e a manutenção a cargo do utilizador não devem executadas por crianças sem supervisão.
  - » As crianças devem ser supervisionadas para assegurar que não brincam com o aparelho.
  - » Se o cabo de alimentação for danificado deve ser substituído pelo fabricante, pelo técnico de reparação ou por pessoas com qualificação equivalente, de modo a evitar perigos.
  - » Não passe o aparelho por cima de um cabo.
  - » Mantenha o cabelo, a roupa solta, os dedos e todas as partes do corpo afastadas de aberturas e de peças em movimento do aparelho e dos seus acessórios.
  - » Utilize apenas o tipo e a quantidade de líquidos especificados na secção de Funcionamento deste manual.
  - » Não se afaste do aparelho enquanto este estiver ligado.
  - » Não modifique a tomada com ligação à terra.
  - » A escova pode começar a funcionar de modo inesperado. Desligue antes da limpeza e reparação.
  - » Não expor à chuva. Armazene num local interior.
  - » Não permita que seja utilizado como um brinquedo.
  - » Utilize apenas conforme está descrito no manual do utilizador.
  - » Utilize apenas os acessórios recomendados do fabricante.
  - » Não utilize com um cabo ou ficha danificados.
  - » Não mergulhe em água ou em líquidos.
  - » Caso o aparelho não esteja a funcionar como esperado, tenha caído, tenha sido danificado, tenha sido deixado no exterior ou tenha estado em contacto com água, não tente trabalhar com o mesmo e solicite a sua reparação junto de um centro de reparação autorizado.
- » Os líquidos não devem ser colocados em equipamentos com componentes elétricos.
  - » Não puxe nem transporte o aparelho pelo cabo, não utilize o cabo como uma pega, não feche a porta no cabo, nem puxe o cabo em extremidades ou cantos afiados.
  - » Mantenha o cabo afastado de superfícies aquecidas.
  - » Não desligue o aparelho puxando pelo cabo.
  - » Para remover a ficha da tomada segure a tomada, não o cabo.
  - » Não manuseie a ficha nem o aparelho com as mãos molhadas.
  - » Não coloque objetos nas aberturas.
  - » Não utilize com qualquer uma das aberturas bloqueadas; remova pó, pelos, cabelos e tudo o que possa reduzir o fluxo de ar.
  - » Desligue todos os controlos antes de retirar a ficha da tomada.
  - » Tenha cuidados acrescidos quando estiver a limpar em escadas.
  - » Não utilize o aparelho para limpar líquidos inflamáveis ou combustíveis, tais como a gasolina, nem em áreas onde estes possam estar presentes.
  - » Não utilize o aparelho para limpar material tóxico (lixívia de cloro, amónia, desentupidores, etc.)
  - » Não utilize o aparelho num espaço fechado com vapores provenientes de tinta de base de óleo, com algumas substâncias de tratamento contra as traças, com pó inflamável ou com outros vapores tóxicos ou tóxicos.
  - » Não utilize o aparelho para limpar objetos duros ou afiados tais como vidro, pregos, parafusos, moedas, etc.
  - » Mantenha o aparelho numa superfície nivelada.

### **ADVERTÊNCIA**

**MONTE CORRETAMENTE A ESCOVA DE JANELA ANTES DE PÔR O APARELHO A FUNCIONAR PARA REDUZIR O RISCO DE LESÃO POR PEÇAS EM MOVIMENTO.**

### **ADVERTÊNCIA**

**APENAS UTILIZE EM ESPAÇOS INTERIORES PARA REDUZIR O RISCO DE INCÊNDIO E DE CHOQUE ELÉTRICO. NÃO MERGULHE O APARELHO. APENAS UTILIZE EM SUPERFÍCIES HUMEDIDAS PELO PROCESSO DE LIMPEZA. APENAS UTILIZE PRODUTOS DE LIMPEZA DA BISSELL DESTINADOS A SEREM USADOS COM ESTA MÁQUINA.**

### **ADVERTÊNCIA**

**MONTE SEMPRE O FLUTUADOR ANTES DE QUALQUER LIMPEZA EM AMBIENTES MOLHADOS PARA REDUZIR O RISCO DE INCÊNDIO E DE CHOQUE ELÉTRICO.**

## GUARDE ESTAS INSTRUÇÕES

**O APARELHO APENAS DEVE TRABALHAR NUMA FONTE DE ALIMENTAÇÃO DE 220-240 V C.A. 50-60 HZ.**

Este modelo é apenas para uso doméstico.

# Obrigado por comprar um CrossWave™ da BISSELL

Adoramos limpar e estamos muito entusiasmados por partilhar consigo um dos nossos produtos inovadores. Queremos assegurar-nos de que o seu aspirador funciona tão bem daqui a dois anos como funciona hoje. Portanto, este manual contém dicas de utilização (páginas 102-104), de manutenção (páginas 105-109) e, caso haja algum um problema, de resolução de problemas (página 110).

O seu aparelho de limpeza multissuperfícies precisa de ser montado antes de ser posto a trabalhar, portanto salte para a página 101 e vamos começar!

## Conteúdo da embalagem

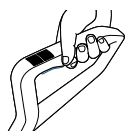

Pega



Rolo de escova multissuperfícies de ação dupla



Fórmula multissuperfície

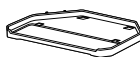

Bandeja de armazenamento



Bandeja de secagem do rolo de escova

**NOTA:** os acessórios padrão podem variar de modelo para modelo. Consulte a lista "Conteúdos da caixa" localizada na parte superior da caixa para identificar o que deve estar incluído com a sua compra.

Instruções de segurança . . . . . 98

Vista do produto . . . . . 100

Montagem . . . . . 101

Operações . . . . . 102-104

Manutenção e cuidado. . . 105-109

Resolução de problemas. . . . . 110

Garantia. . . . . 112

Registo do produto. . . . . 112

Apoio ao cliente . . . . . 112

# Conheça o seu CrossWave™

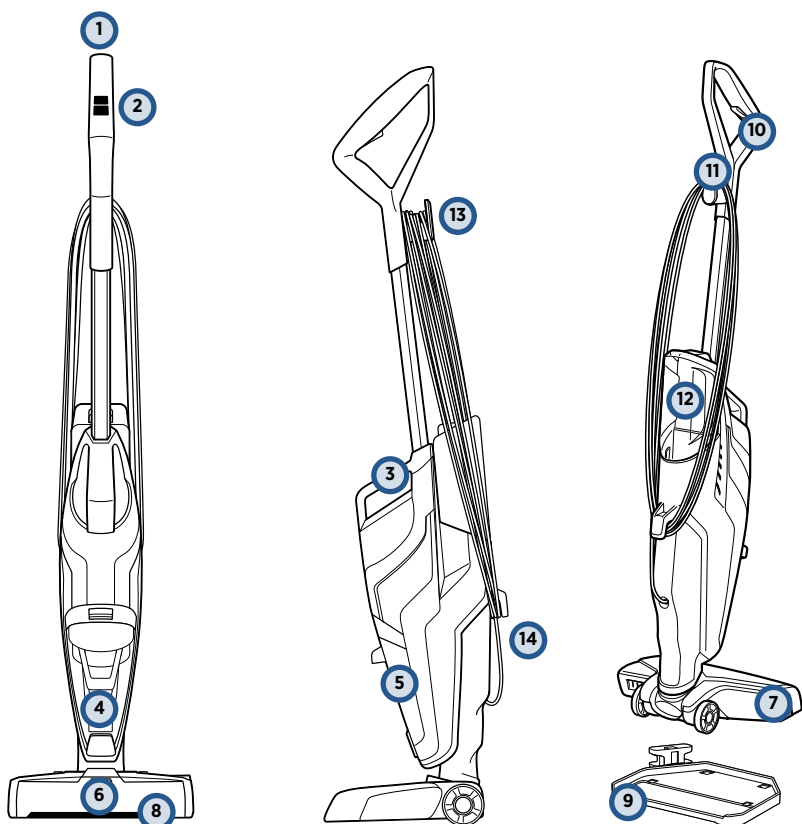

- |   |                                   |    |                                           |
|---|-----------------------------------|----|-------------------------------------------|
| 1 | Pega superior                     | 8  | Escova de remoção fácil                   |
| 2 | Controlos manuais SmartClean      | 9  | Bandeja de armazenamento de limpeza fácil |
| 3 | Pega integrada de transporte      | 10 | Ativador do spray da solução              |
| 4 | Encaixe do flutuador              | 11 | Presilha do cabo em utilização            |
| 5 | Tanque de água suja               | 12 | Tanque de água limpa                      |
| 6 | Indicador LED do spray de solução | 13 | Enrolador de cabo de libertação rápida    |
| 7 | Base                              | 14 | Enrolador de cabo inferior                |

# Montagem

## ⚠️ ADVERTÊNCIA

Não ligue o CrossWave™ até que esteja familiarizado(a) com todas as instruções e procedimentos de funcionamento.

O aparelho CrossWave™ da BISSELL contém três componentes fáceis de montar e não necessita de ferramentas para ser montado. A unidade também contém uma Bandeja de armazenamento de limpeza fácil de duas peças.

- Pega
- Corpo
- Tanque de água limpa
- Bandeja de armazenamento
- Bandeja de secagem do rolo de escova

1

Insira a pega no corpo da unidade até ouvir um clique.

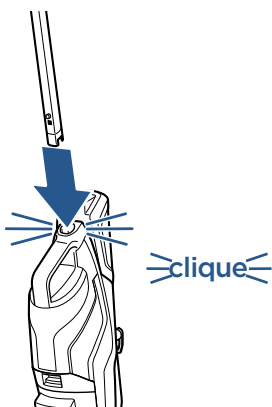

2

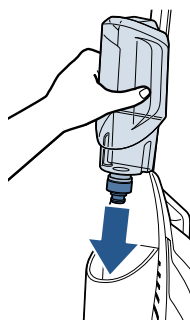

Depois, na parte traseira da máquina, alinhe o tanque de água limpa com as ranhuras e deslize o tanque até ouvir um clique.

3

Enrole o cabo à volta do enrolador de cabo de libertação rápida e do enrolador de cabo inferior.



4

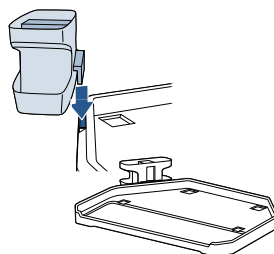

A Bandeja de armazenamento de limpeza fácil consiste numa bandeja de armazenamento da máquina e uma bandeja para secar o rolo de escova. Alinhe as setas na Bandeja de armazenamento com as setas na Bandeja para secar o rolo de escova para montar a Bandeja de armazenamento de limpeza fácil, e deslize até ouvir um clique.

**NOTA:** para desenrolar facilmente o cabo para utilização basta virar o enrolador de cabo de libertação rápida para baixo para remover o enrolador de cabo.

# Encher o tanque de água limpa

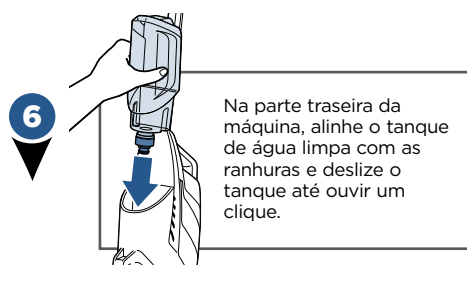
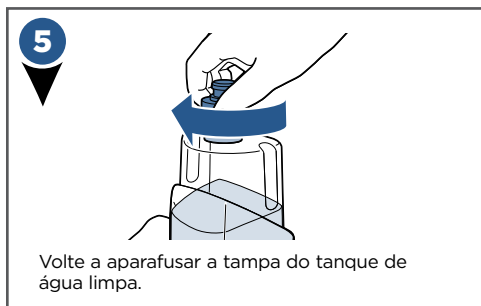
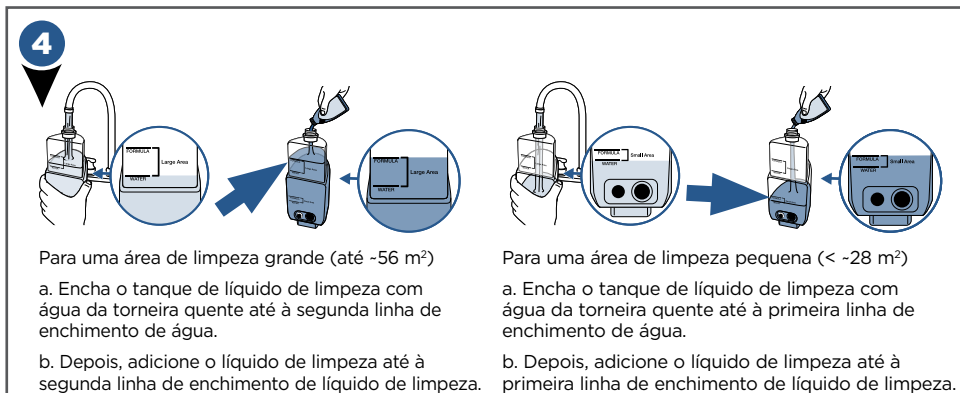
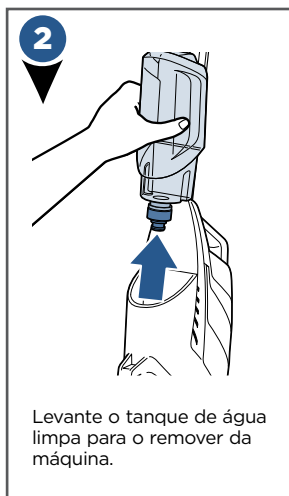
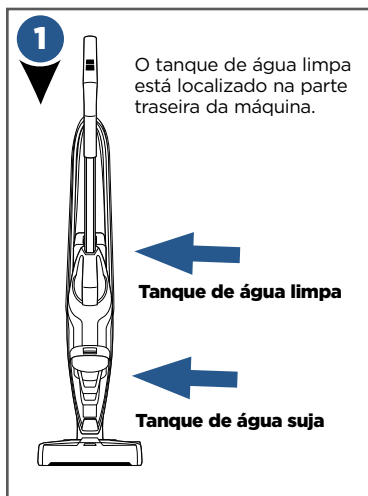

## Algumas notas sobre o enchimento do tanque de água limpa:

- Encher com água de torneira quente (60 °C/140 °F NO MÁXIMO) e adicione a solução BISSELL adequada. **NÃO UTILIZE ÁGUA A FERVER. NÃO AQUEÇA A ÁGUA NEM O TANQUE NO MICRO-ONDAS.**

# Limpeza de pavimentos duros

1

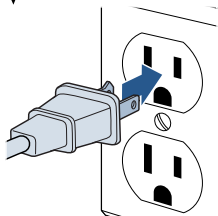

Ligue a máquina numa ficha com uma ligação à terra adequada.

2

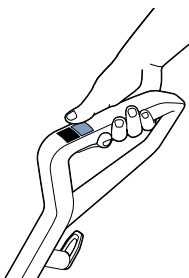

## Selecione o modo de limpeza:

Para começar a limpar os pavimentos duros ligue a máquina na definição **HARD FLOOR** (PAVIMENTO DURO). O aspirador a seco liga-se assim que a definição for seleccionada. Para desligar prima a definição **HARD FLOOR** (PAVIMENTO DURO) pela segunda vez.

3

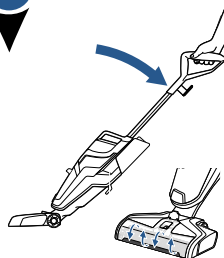

Encoste o corpo da máquina para trás para o rolo de escova começar a rodar. Para fazer com que o rolo de escova pare de rodar será necessário colocar a máquina na posição horizontal.

4

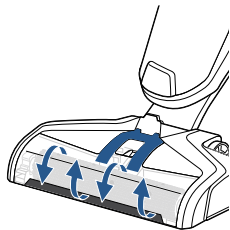

Antes de cada utilização, carregue no gatilho do spray de solução durante 10 segundos para injetar a solução de limpeza no sistema. As luzes LED acendem-se quando estiver a carregar no gatilho.

**NOTA:** quando a solução estiver a fluir será possível ver bolhas a formarem-se nas extremidades da janela do rolo de escova.

5



Para as limpar carregue no gatilho do spray de solução para aplicar solução nas entradas dianteiras e traseiras.

**NOTA:** para resultados ideais, mantenha a máquina no sítio, carregando no gatilho, quando esta fica presa em sujidade.

6

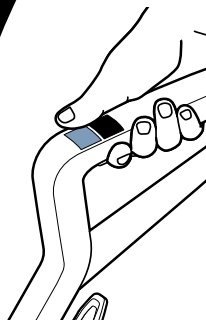

Em casos mais difíceis de sujidade em pavimentos duros, ative o modo **RUG** (TAPETE) e mantenha o CrossWave™ sobre a sujidade.

Carregar no gatilho durante passagens curtas da máquina permite que a escova multissuperfícies funcione melhor.

## ATENÇÃO

Não utilize sobre tapetes molhados. Tenha cuidado para não passar sobre objetos soltos ou sobre extremidades de carpetes. Parar a escova pode resultar em avaria prematura da correia.

# Limpar carpetes

**NOTA:** teste a solidez das cores numa área discreta do tapete antes de limpar carpetes. Além disso, verifique se existem instruções de limpeza do fabricante na etiqueta antes de limpar carpetes. Não deve ser utilizado em seda ou em carpetes delicados.

1

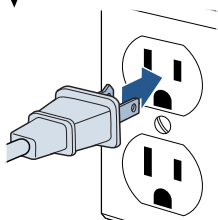

Ligue a máquina numa ficha com uma ligação à terra adequada.

2

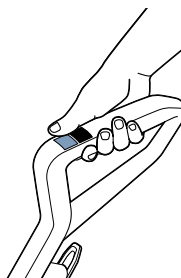

## Selecione o modo de limpeza:

Para começar a limpar as carpetes selecione o botão **RUG** (TAPETE) para ligar a máquina na definição de tapete. O aspirador a seco liga-se assim que esta definição for selecionada. Para desligar prima a definição **RUG** (TAPETE) pela segunda vez.

3

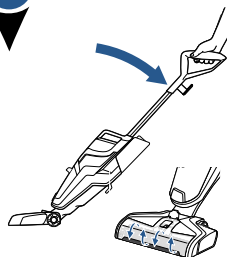

Encoste o corpo da máquina para trás para o rolo de escova começar a rodar. Para fazer com que o rolo de escova pare de rodar será necessário colocar a máquina na posição horizontal.

4

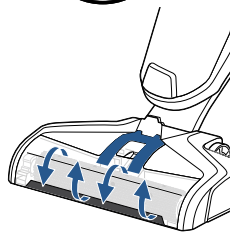

Antes de cada utilização, carregue no gatilho do spray de solução durante 10 segundos para injetar a solução de limpeza no sistema. As luzes LED acendem-se quando estiver a carregar no gatilho.

**NOTA:** quando a solução estiver a fluir será possível ver bolhas a formarem-se nas extremidades da janela do rolo de escova.

5



Para as limpar carregue no gatilho do spray de solução para aplicar solução nas entradas dianteiras e traseiras.

6

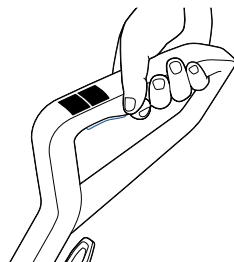

Passa a máquina na carpete sem carregar no gatilho para secar carpetes mais rapidamente.

**NOTA:** a opção RUG (tapete) utiliza o dobro da solução da opção HARD FLOOR (PAVIMENTO DURO) para auxiliar na limpeza de carpetes.



# Manutenção: tanque de água suja vazio

## ⚠️ ADVERTÊNCIA

Para reduzir o risco de incêndio, de choque elétrico ou de lesão, desligue a alimentação e a ficha da tomada elétrica antes da manutenção ou resolução de problemas.

1

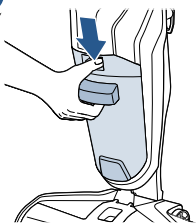

Para desencaixar o tanque de água suja, liberte o botão na parte superior do tanque de água suja.

2

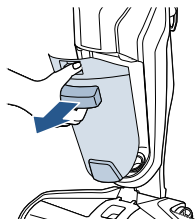

Segure na pega dianteira enquanto prime o botão e puxa o tanque de água suja da unidade.

3

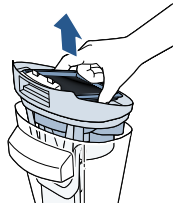

Agarre a parte superior do tanque de água suja nas reentrâncias, de cada lado do filtro, e puxe para cima para remover a parte superior do tanque.

**NOTA:** o tanque de água suja está cheio quando a água suja atinge a linha de enchimento máxima (MAX) e/ou o flutuador desliga o motor de sucção.

4

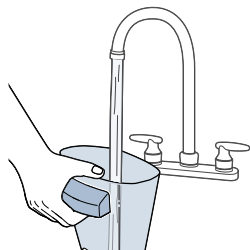

Para esvaziar, retire a água suja e os detritos. Enxágue o interior do tanque de água suja.

5

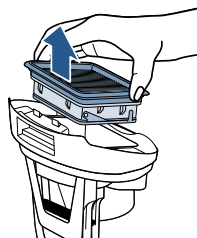

Remova o filtro da parte superior do tanque de água suja, puxando-o para cima.

6

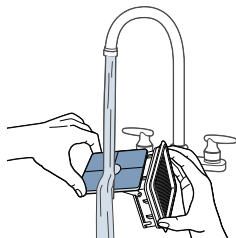

Lave a grelha e o filtro do aspirador, manualmente, com água quente e detergente neutro.

7

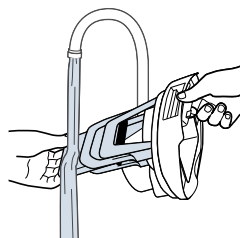

Enxágue o flutuador localizado na parte inferior da parte superior do tanque de água suja.

## Manutenção: tanque de água suja vazio

### ⚠ ADVERTÊNCIA

Para reduzir o risco de incêndio, de choque elétrico ou de lesão, desligue a alimentação e a ficha da tomada elétrica antes da manutenção ou resolução de problemas.

8

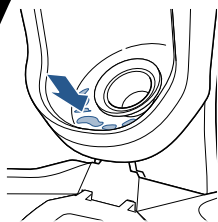

Se a área interior, onde o tanque de água suja é colocado, estiver suja, limpe-a com um pano ou com uma toalha.

9

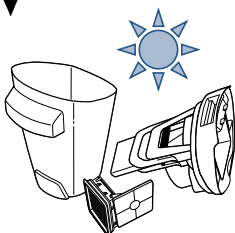

Deixe as peças a secar.

10

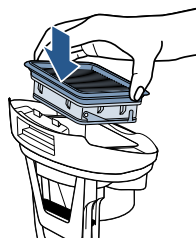

Coloque o filtro do aspirador na parte superior do tanque de água suja.

**NOTA:** assegure-se de que limpa o tanque e de que deixa todos os componentes a secar após cada utilização para manter o produto nas melhores condições.

11

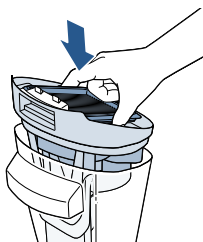

Volte a montar e substitua a parte superior do tanque de água suja assim que as peças secarem.

12

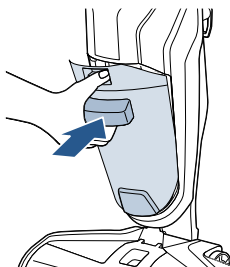

Encaixe o tanque da sujeira no corpo da máquina inserindo a parte inferior primeiro. Depois, incline o tanque de sujeira em direção à máquina e empurre-o até ouvir um clique.

#### Sabia que...?

O Flutuador é o componente que previne que o tanque de sujeira transborde. Quando o tanque de sujeira está cheio, o flutuador desliga o motor de sucção criando um som agudo que indica que está na altura de esvaziar o tanque de água suja.

# Manutenção: limpar o rolo de escova e a câmara da escova

## ⚠️ ADVERTÊNCIA

Para reduzir o risco de incêndio, de choque elétrico ou de lesão, desligue a alimentação e a ficha da tomada elétrica antes da manutenção ou resolução de problemas.

1

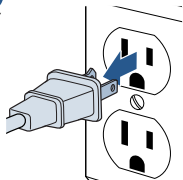

Desligue a máquina e desligue o cabo de alimentação da tomada com ligação à terra.

2

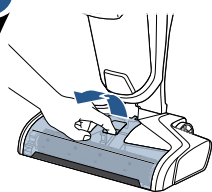

Agarre na parte dianteira da janela do rolo de escova e puxe para cima para a remover.

3

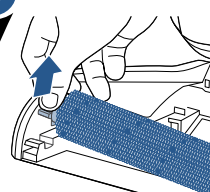

Retire o rolo de escova agarrando na aba do rolo de escova e puxando-a para cima.

4

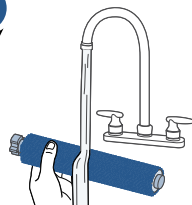

Enxagúe a janela do rolo de escova e o rolo de escova com água quente.

5

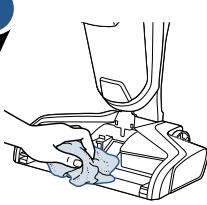

Se a câmara do rolo de escova estiver suja limpe-a com um pano ou com uma toalha.

6

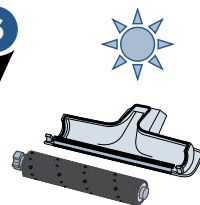

Deixe que o rolo de escova e a câmara da janela do rolo de escova sequem antes de voltar a montar.

**DICA:** operar a máquina com um rolo de escova molhado faz com que o rolo de escova seque mais rapidamente.

7

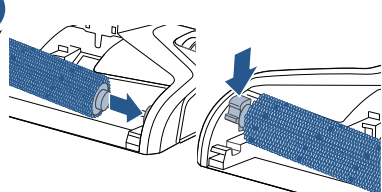

Substitua o rolo de escova inserindo a extremidade do rolo de escova no lado direito da base. Trave a patilha premindo-a para baixo.

8

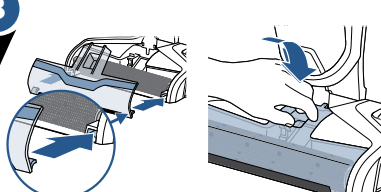

Substitua a janela do rolo de escova alinhando as abas da janela da escova com as extremidades da base. Depois, volte a premir a janela até ouvir um clique.

# Manutenção: bandeja de armazenamento de limpeza fácil

## ⚠️ ADVERTÊNCIA

Para reduzir o risco de incêndio, de choque elétrico ou de lesão, desligue a alimentação e a ficha da tomada elétrica antes da manutenção ou resolução de problemas.

1

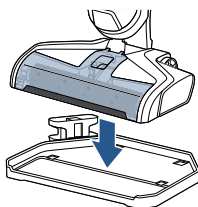

Coloque a unidade na bandeja de armazenamento com limpeza automática.

2



Despeje a água até à linha de nível máximo (MAX) da bandeja de armazenamento com limpeza automática.

3

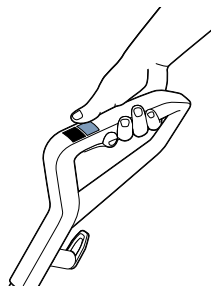

Ligue a máquina premindo o botão Hard Floor (Pavimento duro).

4

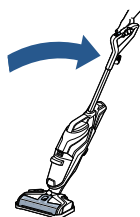

Encoste a máquina para trás enquanto esta estiver na bandeja de armazenamento. Deixe que a máquina trabalhe durante 10-15 segundos até que toda a água seja recolhida. Repita conforme seja necessário.

5

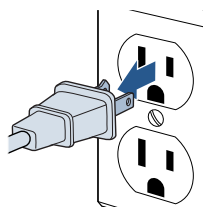

Desligue a unidade da tomada.

6

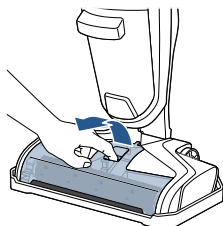

Agarre na parte dianteira da janela e puxe para cima para remover.

7

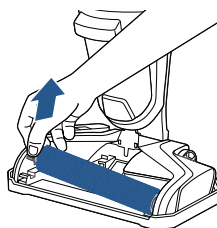

Retire o rolo de escova agarrando na aba do rolo de escova e puxando-a para cima.

# Manutenção: bandeja de armazenamento de limpeza fácil

## ⚠️ ADVERTÊNCIA

Para reduzir o risco de incêndio, de choque elétrico ou de lesão, desligue a alimentação e a ficha da tomada elétrica antes da manutenção ou resolução de problemas.

8

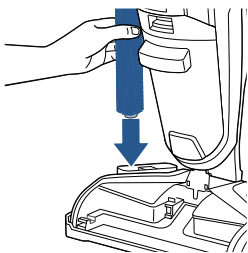

Coloque o rolo de escova na vertical na Bandeja para secar o rolo de escova.

9

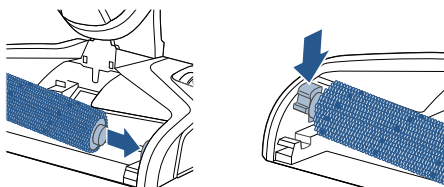

Substitua o rolo de escova inserindo a extremidade do rolo de escova no lado direito da base. Trave a patilha premindo-a para baixo.

**NOTA:** a Bandeja para secar o rolo de escova é removível da Bandeja de armazenamento de limpeza fácil para que seque noutras partes da casa e em espaços exteriores.

10

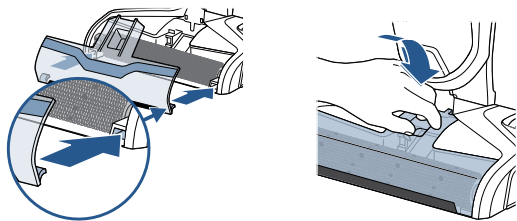

Substitua a janela do rolo de escova alinhando as abas da janela da escova com as extremidades da base. Depois, volte a premir a janela até ouvir um clique.

# Resolução de problemas

## ADVERTÊNCIA

Para reduzir o risco de choque elétrico, desligue o interruptor de alimentação e a ficha da tomada elétrica antes da manutenção ou resolução de problemas.

Problema	Causas possíveis	Soluções
<b>Pouco spray OU sem spray</b>	O tanque de água limpa pode estar vazio	Volte a encher o tanque
	O tanque de água limpa pode não estar completamente encaixado	Desligue a alimentação/remova o tanque e volte a encaixá-lo
	O sistema não está totalmente preparado	Carregue no gatilho entre 10 a 15 segundos para assegurar que a solução fluiu para as pontas do spray
	A janela da escova não está encaixada no devido sítio	Desligue a alimentação/retire a máquina da tomada e recoloque a janela da escova
	Não carregar no gatilho para pulverizar a solução	Carregar no gatilho de modo contínuo enquanto utiliza a máquina
	As pontas do spray na base estão obstruídas	Utilize uma cavilha para limpar as pontas do spray localizadas por baixo da janela do rolo de escova
<b>Perda de sucção potência</b>	Os tanques podem não estar devidamente encaixados	Desligue a alimentação/remova ambos os tanques e volte a encaixá-los corretamente na máquina
	O tanque de sujidade recolheu a quantidade máxima de água suja e atingiu a capacidade máxima	Tanque de sujidade vazio
	A janela da escova não está encaixada no devido sítio	Desligue a alimentação/retire a máquina da tomada e recoloque a janela da escova
	O canal de detritos na base está obstruído por detritos	Limpe o canal com uma toalha de papel ou utilizando uma Bandeja de armazenamento de limpeza fácil
	Filtro obstruído por detritos	Remova os detritos a obstruir a grelha do filtro e limpe o filtro
<b>O rolo de escova não vira</b>	O rolo de escova não está devidamente instalado	Desligue a alimentação/retire a máquina da tomada e siga as instruções na página 11 para substituir o rolo de escova
	A máquina está na posição vertical	Encoste a máquina para trás para fazer com que o rolo de escova comece a funcionar
	A obstrução causou a paragem do rolo de escova	Desligue a máquina/retire a máquina da tomada e remova a janela da escova e o rolo de escova para remover a obstrução
<b>A máquina não liga</b>	A obstrução provocou a paragem do rolo de escova e desligou a máquina	Retire a máquina da tomada e reinicie o sistema. Remova a janela da escova e rolo de escova, quando a máquina for retirada da tomada, para remover a obstrução antes de voltar a ligar a máquina à tomada para a utilizar.
<b>A máquina tem uma fuga</b>	A tampa do tanque de água limpa não está devidamente fechada	Remova o tanque de água limpa e volte a colocar a tampa

# Notas

# Garantia do consumidor

Esta Garantia aplica-se apenas fora dos E.U.A. e do Canadá. Esta Garantia é fornecida pela BISSELL International Trading Company BV ("BISSELL").

Esta Garantia é fornecida pela BISSELL. Esta Garantia confere direitos específicos. Esta Garantia confere benefícios adicionais em relação aos direitos ao abrigo da lei. Além desses direitos, existem outros direitos que a lei reconhece que variam de país para país. Pode informar-se sobre os seus direitos jurídicos e recursos jurídicos entrando em contacto com o serviço de aconselhamento local ao consumidor. Nada nesta Garantia substitui ou diminui quaisquer direitos ou recursos jurídicos ao seu dispor. Entre em contacto com o Apoio ao cliente da BISSELL ou com o seu distribuidor local se precisar de esclarecimentos adicionais em relação a esta Garantia ou se tiver questões em relação ao que esta pode cobrir.

Esta Garantia é fornecida ao comprador original do produto novo e não é transferível. Tem de apresentar prova da data de compra para poder reclamar esta Garantia.

## Garantia limitada de dois anos

Sujeita às \*EXCEÇÕES E EXCLUSÕES abaixo identificadas, a BISSELL, durante dois anos desde a data de compra pelo comprador original, repara ou substitui (com componentes novos ou refabricados), à escolha da BISSELL, gratuitamente, quaisquer peças ou produtos defeituosos ou com avaria.

A BISSELL recomenda que guarde a embalagem original e a prova da data de compra durante o período de Garantia, caso surja a necessidade, dentro desse mesmo período, de reclamar a Garantia. Guardar a embalagem original ajuda em termos de reempacotamento e transporte mas não é uma condição da Garantia.

Se o seu produto for substituído pela BISSELL recorrendo a esta Garantia, o novo item beneficia do restante prazo desta Garantia (calculado a partir da data de compra original). O período desta Garantia não é prolongado, independentemente de o produto ser ou não reparado ou substituído.

### \*EXCEÇÕES E EXCLUSÕES DOS TERMOS DA GARANTIA

Esta Garantia aplica-se a produtos utilizados para uso doméstico pessoal e não para fins comerciais ou para aluguer. Os componentes consumíveis, tais como os filtros, correias e as almofadas, que têm de ser substituídos ou sujeitos a manutenção periódica pelo utilizador, não estão cobertos por esta Garantia.

Esta Garantia não se aplica a qualquer defeito proveniente de desgaste natural. Os danos ou as avarias causados pelo utilizador ou por terceiros, seja como resultado de acidente, negligência, uso abusivo, negligente ou qualquer outro uso que não esteja em conformidade com o Manual de utilização não são cobertos por esta Garantia.

Uma reparação (ou tentativa de reparação) não autorizada anula esta Garantia, independentemente de terem sido causados ou não danos por essa reparação/tentativa.

Remover ou adulterar a Etiqueta de classificação do produto que se encontra no produto ou torná-la ilegível anula esta Garantia.

COM A EXCEÇÃO DO QUE É INFRADefINIDO, A BISSELL E OS SEUS DISTRIBUIDORES NÃO SÃO RESPONSÁVEIS POR QUAISQUER PERDAS OU DANOS NÃO PREVISTOS OU POR DANOS ACIDENTAIS OU CONSEQUENCIAIS, DE QUALQUER NATUREZA, ASSOCIADOS AO USO DESTA PRODUTO, INCLUINDO, SEM LIMITE À PERDA DE LUCRO, PERDA DE NEGÓCIOS, INTERRUPÇÃO DE NEGÓCIOS, PERDA DE OPORTUNIDADES, ANGÚSTIA, INCONVENIÊNCIA OU DECEÇÃO. COM A EXCEÇÃO DO QUE É INFRADefINIDO, A RESPONSABILIDADE DA BISSELL NÃO ULTRAPASSA O PREÇO DE COMPRA DO PRODUTO.

A BISSELL NÃO EXCLUI OU LIMITA, DE QUALQUER FORMA, A SUA RESPONSABILIDADE POR (A) MORTE OU LESÃO PESSOAL CAUSADA PELA NOSSA NEGLIGÊNCIA OU PELA NEGLIGÊNCIA DOS NOSSOS EMPREGADOS, AGENTES OU SUBCONTRATADOS; (B) FRAUDE OU REPRESENTAÇÃO FRAUDULENTA; (C) OU QUALQUER OUTRA SITUAÇÃO QUE NÃO POSSA SER EXCLUÍDA OU LIMITADA AO ABRIGO DA LEGISLAÇÃO.

## Apoio ao cliente

**Se, relativamente aos produtos BISSELL, precisar dos serviços de manutenção ou de reclamar a nossa Garantia de dois anos limitada, entre em contacto pelos seguintes meios:**

### Website:

[www.BISSELL.com](http://www.BISSELL.com)

### Para questões na Europa:

BISSELL International Trading Company B.V.  
Stadhouderskade 55  
1072 AB Amsterdam  
Países Baixos

## Visite o Website da BISSELL: [www.BISSELL.com](http://www.BISSELL.com)

Quando entrar em contacto com BISSELL tenha o número do modelo do aparelho de limpeza à mão.

Introduza o Número do modelo: \_\_\_\_\_ Introduza a data de compra: \_\_\_\_\_

**NOTA: Guarde as faturas de venda originais. Estas faturas constituem prova da data de compra na eventualidade de recorrer à Garantia. Consulte a Garantia para mais informações.**



©2016 BISSELL Homecare, Inc.  
Grand Rapids, Michigan  
Todos os direitos reservados. Imprimido na China  
Peça número 160-9147 Rev 03/16  
Visite o nosso Website em: [www.BISSELL.com](http://www.BISSELL.com)



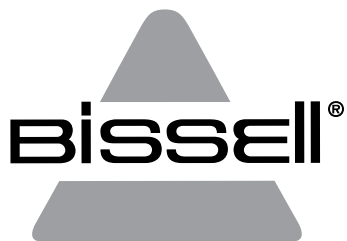

# CROSSWAVE™

---

ANVÄNDARHANDBOK  
1713-SERIEN

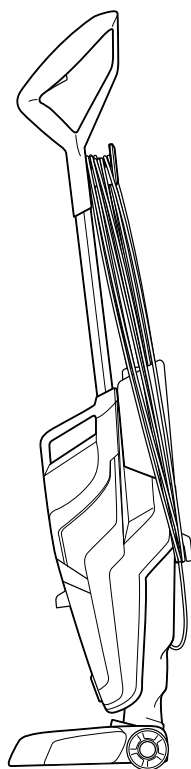
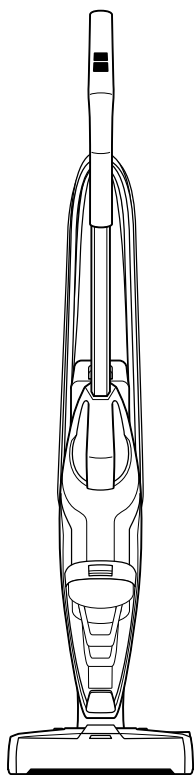

# VIKTIGA SÄKERHETSANVISNINGAR

## LÄS ALLA ANVISNINGAR INNAN DU ANVÄNDER DIN MULTI-SURFACE CLEANER.

När du använder en elektrisk apparat ska du vidta grundläggande försiktighetsåtgärder, bland annat följande.



## VARNING

**ANSLUT ALLTID APPARATEN TILL ETT KORREKT JORDAT ELUTTAG.**



## VARNING

**MINSKA RISKEN FÖR BRAND, ELSTÖTAR ELLER SKADOR GENOM ATT GÖRA FÖLJANDE:**

- » Dra ut sladden ur eluttaget när apparaten inte används och innan du rengör, utför underhåll eller service på den.
- » Denna apparat kan användas av barn från 8 års ålder och av personer med nedsatt fysisk, sensorisk eller mental kapacitet eller brist på erfarenhet och kunskap om de har fått handledning eller anvisningar om hur apparaten används på ett säkert sätt och förstår de risker som är involverade. Rengöring och användarunderhåll ska inte utföras av barn utan handledning.
- » Håll barn under uppsikt så att de inte leker med apparaten.
- » Om nätsladden skadas måste den bytas ut av tillverkaren, dennes serviceombud eller en person med liknande kvalifikationer för att undvika risker.
- » Kör inte apparaten över sladden.
- » Håll hår, lösa kläder, fingrar och alla kroppsdelar borta från öppningar och rörliga delar i apparaten och dess tillbehör.
- » Använd endast den typ och mängd av vätska som specificeras i avsnittet Drift i denna handbok.
- » Lämna inte apparaten oövervakad när den är kopplad till ett eluttag.
- » Modifiera inte den jordade kontakten.
- » Borsten kan starta oväntat. Koppla från apparaten innan du rengör eller utför service.
- » Utsätt inte apparaten för regn. Förvaras inomhus.
- » Apparaten får inte användas som en leksak.
- » Får endast användas enligt beskrivning i användarhandboken.
- » Endast tillbehör som rekommenderas av tillverkaren får användas.
- » Använd inte med skadad sladd eller kontakt.
- » Doppa inte ner apparaten i vatten eller annan vätska.
- » Om apparaten inte fungerar som den ska, har tappats, skadats, lämnats utomhus eller tappats i vatten ska du inte försöka använda den. Lämna in den för reparation hos ett auktoriserat servicecenter.

- » Rikta inte vätska mot utrustning som innehåller elektriska komponenter.
- » Dra eller bär inte apparaten genom att hålla den i sladden, använd inte sladden som ett handtag, stäng inte dörren på sladden och dra inte sladden runt vassa kanter eller hörn.
- » Håll sladden borta från varma ytor.
- » Koppla inte ur apparaten genom att dra i sladden.
- » Koppla ur apparaten genom att hålla i kontakten, inte i sladden.
- » Hantera inte kontakten eller apparaten med våta händer.
- » Stoppa inte in föremål i öppningarna.
- » Använd inte apparaten om någon öppning är blockerad; håll dem fria från damm, ludd, hår och annat som kan minska luftflödet.
- » Stäng av alla reglage innan du drar ur sladden.
- » Var extra försiktig när du rengör trappor.
- » Använd inte apparaten för att torka upp lättantändliga eller brännbara vätskor, såsom bensin, och använd den inte på områden där sådana vätskor kan finnas.
- » Dammsug inte upp giftigt material (klorinblekmedel, ammoniak, avloppsrensare osv.).
- » Använd inte apparaten i stängda utrymmen fyllda med ångor från oljebaserad färg, vissa malmedel, lättantändligt damm eller andra explosiva eller giftiga ångor.
- » Dammsug inte upp hårda eller vassa föremål såsom glas, spik, skruvar, mynt osv.
- » Håll apparaten på en jämn yta.



## VARNING

**MINSKA RISKEN FÖR SKADA FRÅN RÖRLIGA DELAR GENOM ATT SÄTTA FAST BORSTLUCKAN KORREKT FÖRE ANVÄNDNING.**



## VARNING

**MINSKA RISKEN FÖR BRAND OCH ELSTÖTAR GENOM ATT ENDAST ANVÄNDA APPARATEN INOMHUS. SÄNK INTE NED I VATTEN. ANVÄND ENDAST APPARATEN PÅ YTOR SOM HAR FUKTATS AV RENGÖRINGSPROCESSEN. ANVÄND ENDAST RENGÖRINGSPRODUKTER FRÅN BISSELL SOM ÄR AVSEDDA ATT ANVÄNDAS MED DEN HÄR MASKINEN.**



## VARNING

**MINSKA RISKEN FÖR BRAND OCH ELSTÖTAR GENOM ATT ALLTID INSTALLERA FLÖTET INNAN DU TORKAR UPP VÄTSKA.**

# SPARA DESSA ANVISNINGAR

**FÅR ENDAST ANVÄNDAS MED NÄTAGGREGAT PÅ 220-240 VOLT, 50-60 HZ.**

Denna modell är endast avsedd att användas för hushåll.

# Tack för att du har köpt en BISSELL CrossWave™

Vi gillar att städa och vi ser fram emot att dela en av våra innovativa produkter med dig. Vi vill vara säkra på att din dammsugare fungerar lika bra om två år som den gör i dag, så den här handboken ger dig tips om hur du använder den (sidorna 118-120), hur du underhåller den (sidorna 121-125) och, om det skulle uppstå något problem, hur du felsöker den (sidan 126).

Du behöver sätta ihop din rengöringsenhet för olika ytor innan du kan börja använda den, så gå till sidan 117 så sätter vi igång!

## Vad finns i lådan?

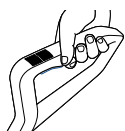

Handtag



Dubbelverkande  
borstrulle för  
olika ytor



Formel för  
olika ytor

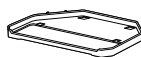

Förvaringsbricka



Torkningsbricka  
för borstrullen

**OBS!** Standardtillbehören kan variera beroende på modellen. I listan över kartonginnehåll som finns på den övre kartongfliken kan du se vad som ska följa med för ditt köp.

Säkerhetsanvisningar . . . . . 114

Felsökning . . . . . 126

Produktöversikt . . . . . 116

Garanti . . . . . 128

Montering . . . . . 117

Produktregistrering . . . . . 128

Drift . . . . . 118-120

Kundtjänst . . . . . 128

Underhåll och skötsel . . . . 121-125

# Lär känna din CrossWave™

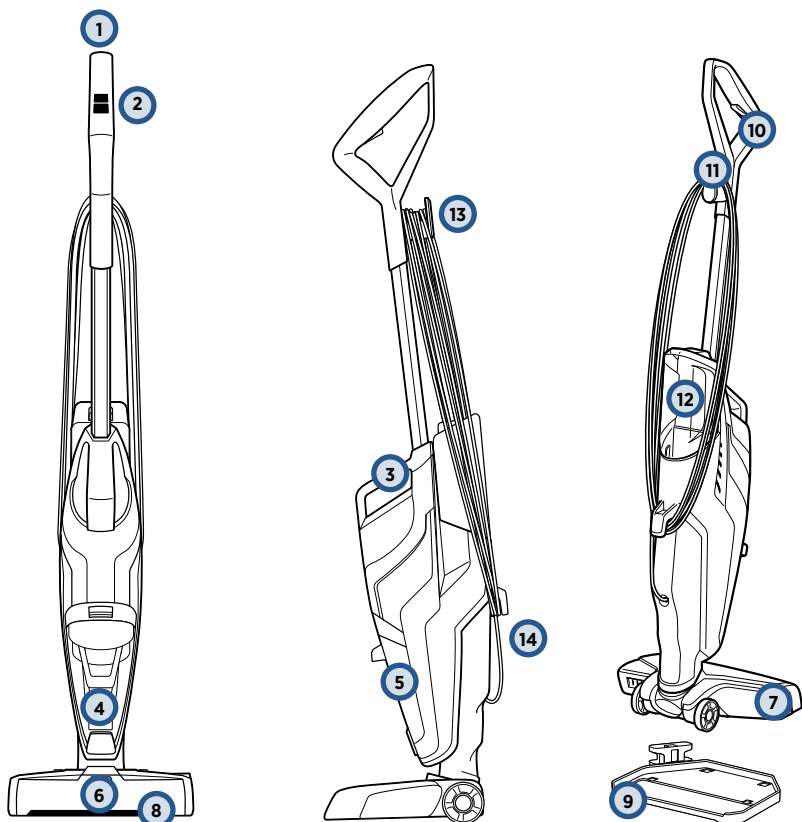

- |   |                                |    |                                       |
|---|--------------------------------|----|---------------------------------------|
| 1 | Övre handtag                   | 8  | Borstlucka för enkel borttagning      |
| 2 | SmartClean-handreglage         | 9  | Förvaringsbricka för enkel rengöring  |
| 3 | Inbyggt bärhandtag             | 10 | Utlösare för lösningspray             |
| 4 | Flöteshållare                  | 11 | Sladdklämma under användning          |
| 5 | Behållare för smutsigt vatten  | 12 | Behållare för rent vatten             |
| 6 | Indikator-LED för lösningspray | 13 | Sladdfäste med snabb öppningsmekanism |
| 7 | Fot                            | 14 | Nedre sladdfäste                      |

# Montering

## ⚠ VARNING

Sätt inte i sladden till din CrossWave™ förrän du har läst alla anvisningar och användningsprocedurer.

Din BISSELL CrossWave™-maskin kommer i form av tre komponenter som är enkla att sätta ihop utan verktyg. Enheten kommer även med en förvaringsbricka för enkel rengöring.

- Handtag
- Kropp
- Behållare för rent vatten
- Förvaringsbricka
- Torkningsbricka för borstrullen

1

För in handtaget i enhetskroppen till dess att du hör ett klick.

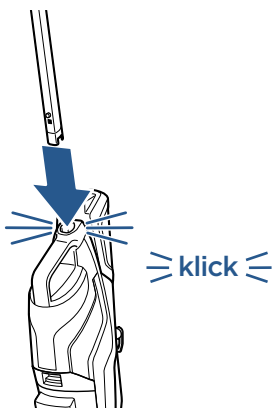

2

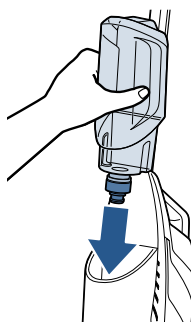

Justera sedan behållaren för rent vatten efter räfflorna på maskinens baksida och låt behållaren glida på plats till dess att du hör ett klick.

3

Linda sladden runt sladdfästet med snabb öppningsmekanism samt det nedre sladdfästet.

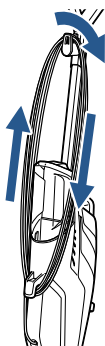

4

Förvaringsbrickan för enkel rengöring består av en förvaringsbricka till maskinen samt en torkningsbricka för borstrullen. Montera förvaringsbrickan för enkel rengöring genom att justera pilarna på förvaringsbrickan efter pilarna på torkningsbrickan för borstrullen och låt den glida på plats.

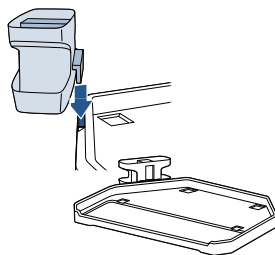

**OBS!** Linda upp sladden för användning genom att helt enkelt vrida sladdfästet med snabb öppningsmekanism nedåt för att ta bort sladden från det.

# Fylla på behållaren för rent vatten

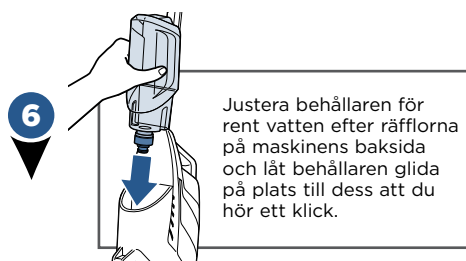
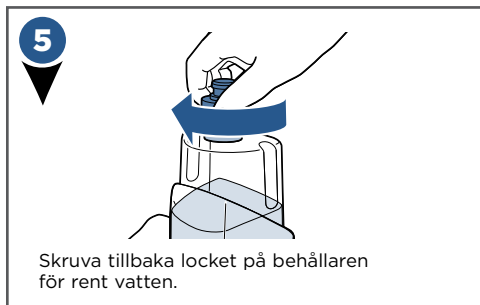
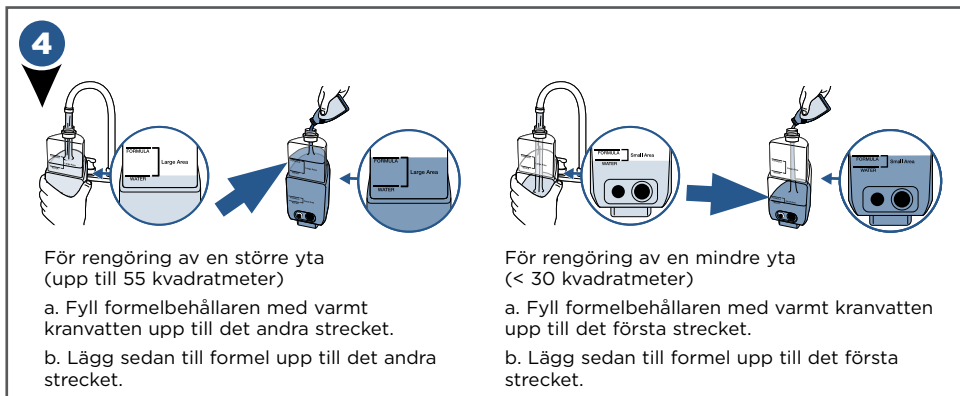
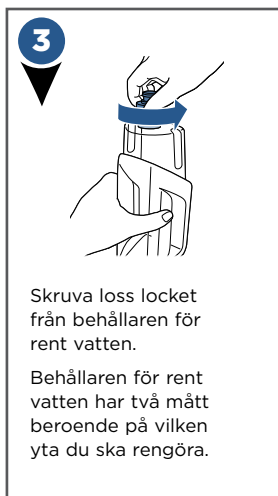
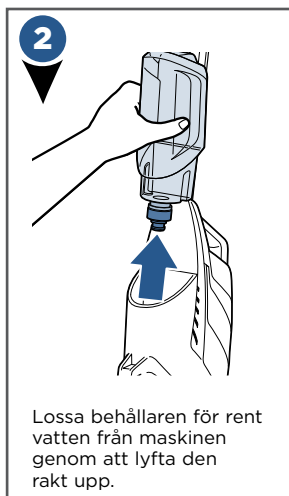
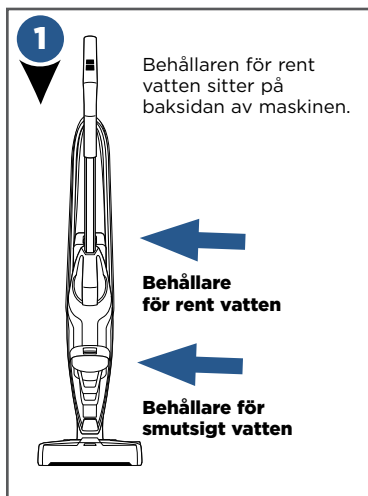

## Tänk på följande när du fyller på behållaren för rent vatten:

- Fyll den med varmt kranvatten (MAX 60 °C) och tillsatt lämplig BISSELL-lösning. **ANVÄND INTE KOKANDE VATTEN. VÄRM INTE VATTNET ELLER BEHÅLLAREN I MIKROVÅGSUGN.**

# Rengöra hårda golv

1

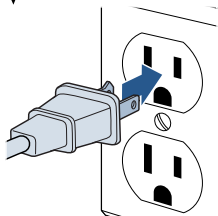

Koppla maskinen till ett korrekt jordat uttag.

2

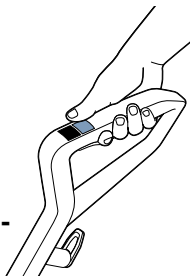

Välj rengöringsläge:

Börja rengöra det hårda golvet genom att vrida maskinen till PÅ i inställningen **HÅRT GOLV**. När inställningen är vald slås dammsugaren på. Slå AV den genom att trycka på inställningen **HÅRT GOLV** en gång till.

3

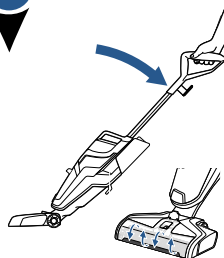

Luta maskinkroppen bakåt för att starta borstrullen. Stoppa borstrullen genom att ställa maskinen upprätt.

4

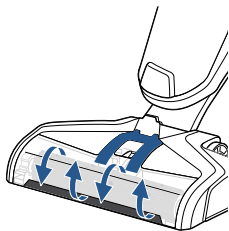

Håll ned utlösaren för lösningspray i 10 sekunder före användning. På så sätt fylls systemet med rengöringslösningen. LED-lamporna lyser upp när du håller ned utlösaren.

**OBS!** När lösningen flödar ser du att bubblor bildas på kanterna av borstrulleluckan.

5



När du ska rengöra golvet håller du ned utlösaren för lösningssprayen för att applicera lösning på både fram- och bakspåren.

**OBS!** När det gäller hårt sittande fläckar får du bästa resultat om du håller maskinen över dem samtidigt som du håller ned utlösaren.

6

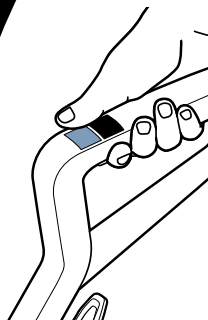

För mycket svåra fläckar på det hårda golvet aktiverar du **MATT**-läget och håller din CrossWave™ över fläcken.

Om du använder korta spår samtidigt som du håller ned utlösaren börjar borstarna för olika ytor arbeta.

## OBSERVERA

Låt inte mattan bli alltför blöt. Se upp så att du inte kör apparaten över lösa föremål eller mattkanter. Om borsten fastnar kan det leda till att remmen går sönder.

# Rengöra mattor

**OBS!** Innan du rengör mattor bör du testa på en liten del av mattan för att se hur färgen håller. Kontrollera även om tillverkarens märkning innehåller särskilda rengöringsanvisningar innan du rengör mattor. Ska inte användas på mattor av silke eller känsliga material.

1

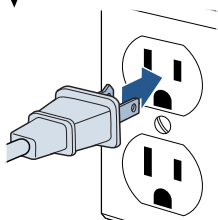

Koppla maskinen till ett korrekt jordat uttag.

2

## Välj rengöringsläge:

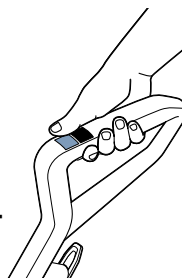

När du ska börja rengöra mattan trycker du på **MATT**-knappen så att maskinen slår om till mattinställningen. När du har valt den här inställningen startar dammsugaren. Slå AV den genom att trycka på **MATT**-inställningen en gång till.

3

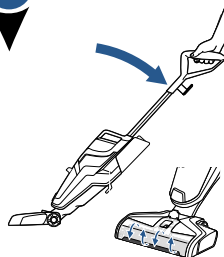

Luta maskinkroppen bakåt för att starta borstrullen. Stoppa borstrullen genom att ställa maskinen upprätt.

4

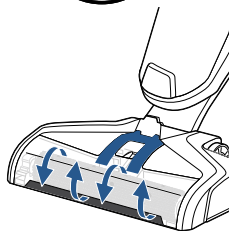
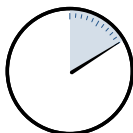

Håll ned utlösaren för lösningsspray i 10 sekunder före användning. På så sätt fylls systemet med rengöringslösningen. LED-lamporna lyser upp när du håller ned utlösaren.

**OBS!** När lösningen flödar ser du att bubblor bildas på kanterna av borstrulleluckan.

**OBS!** Med **MATT**-knappen används dubbelt så mycket lösning som med knappen för **HÅRT GOLV** för att underlätta mattrengöringen.

5



När du ska rengöra golvet håller du ned utlösaren för lösningssprayen för att applicera lösning på både fram- och bakspåren.

6

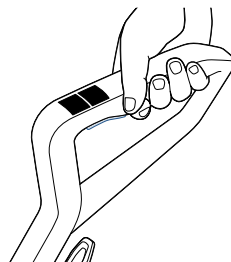

Torka mattan snabbare genom att köra maskinen över den utan att hålla ned utlösaren.



# Underhåll: Tömma behållaren för smutsigt vatten

## ⚠ VARNING

Minska risken för brand, elstötar eller skador genom att slå AV strömmen och koppla ur kontakten från eluttaget innan du utför underhåll eller felsöker.

1

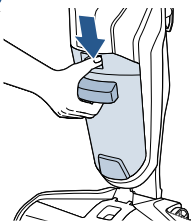

Lossa behållaren för smutsigt vatten genom att trycka ned den infällda knappen längst upp på behållaren.

2

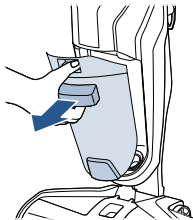

Ta tag i det främre handtaget samtidigt som du trycker ned knappen och drar bort behållaren för smutsigt vatten från enheten.

3

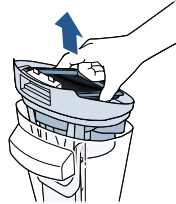

Fatta tag i överdelen av behållaren för smutsigt vatten på de infällda områdena på varje sida av filtret och dra uppåt för att lossa behållarens överdel.

**OBS!** Behållaren för smutsigt vatten är full när det smutsiga vattnet kommer till MAX-linjen och/eller flötet stänger av sugmotorn.

4

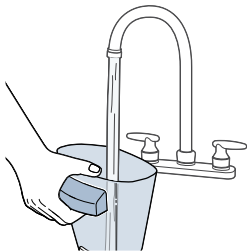

Töm den genom att hålla ut smutsvattnet och allt skräp. Skölj av insidan av behållaren.

5

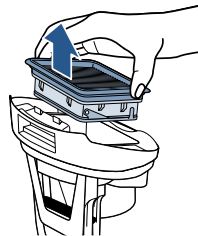

Lossa filtret från behållarens överdel genom att dra det uppåt.

6

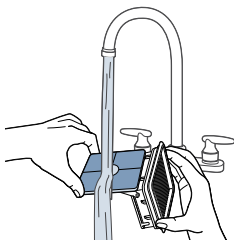

Handtvätta vakuumfiltret och skärmen med varmvatten och mild tvål.

7

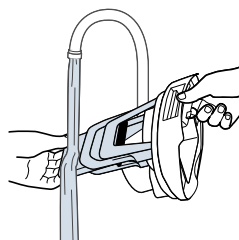

Skölj av flödet som sitter i botten av smutsvattenbehållarens överdel.

# Underhåll: Tömma behållaren för smutsigt vatten

## ⚠ VARNING

Minska risken för brand, elstötar eller skador genom att slå AV strömmen och koppla ur kontakten från eluttaget innan du utför underhåll eller felsöker.

8

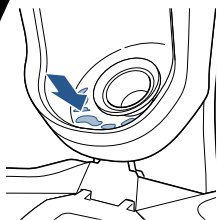

Om insidan där smutsvattenbehållaren sitter är smutsig torkar du rent den med en trasa eller handduk.

9

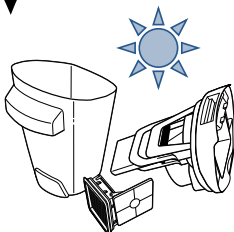

Låt delarna torka.

10

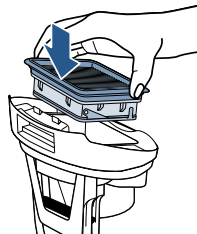

Sätt tillbaka vakuumfiltret i smutsvattenbehållaren.

**OBS!** Se till att rengöra den smutsiga behållaren och låt alla komponenter torka varje gång de har använts för att hålla produkten i toppskick.

11

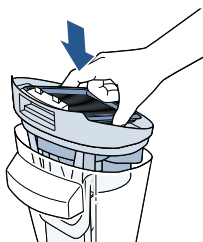

När delarna har torkat monterar du ihop dem igen och sätter tillbaka överdelen av smutsvattenbehållaren.

12

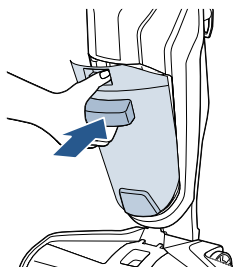

Vinkla tillbaka smutsbehållaren i maskinkroppen genom att infoga nederdelen först. Luta sedan överdelen av smutsbehållaren mot maskinen och tryck den på plats till dess att du hör ett klick.

### Visste du detta?

Flötet gör att smutsbehållaren inte svämmar över. När smutsbehållaren är full stänger flödet av sugmotorn och avger ett högt ljud som indikerar att det är dags att tömma smutsvattenbehållaren.

# Underhåll: Göra rent borstrullen och borstkammaren

## ⚠ VARNING

Minska risken för brand, elstötar eller skador genom att slå AV strömmen och koppla ur kontakten från eluttaget innan du utför underhåll eller felsöker.

1

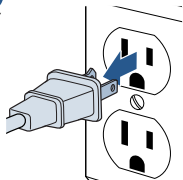

Stäng av maskinen och dra ut sladden från det jordade uttaget.

2



Fatta tag i borstrulleluckan längst fram och dra uppåt för att lossa den.

3

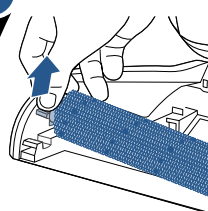

Dra ut borstrullen genom att ta tag i kanten och dra uppåt.

4

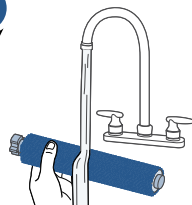

Skölj av luckan och borstrullen med varmt vatten.

5

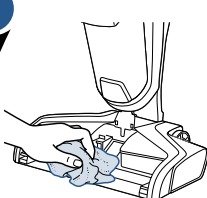

Om borstkammaren är smutsig torkar du rent den med en trasa eller handduk.

6

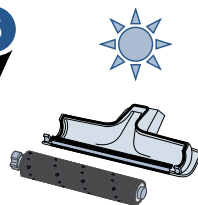

Låt borstrullen och borstkammaren torka innan du monterar tillbaka dem.

**TIPS:** Genom att köra maskinen med en blöt borstrulle torkar rullen snabbare.

7

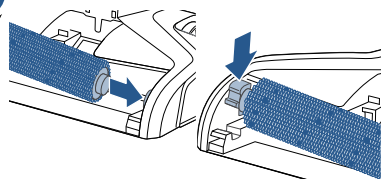

Sätt tillbaka borstrullen genom att infoga dess kanter på rätt sida av foten. Lås sedan fast spärren genom att trycka nedåt.

8

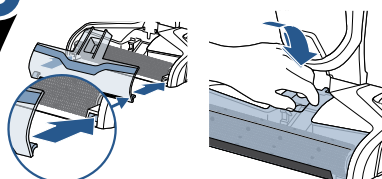

Sätt tillbaka borstrulleluckan genom att först justera spärrarna på luckan efter kanterna på foten. Tryck sedan tillbaka luckan till dess att du hör ett klick.

# Underhåll: Förvaringsbricka för enkel rengöring

## ⚠ VARNING

Minska risken för brand, elstötar eller skador genom att slå AV strömmen och koppla ur kontakten från eluttaget innan du utför underhåll eller felsöker.

1

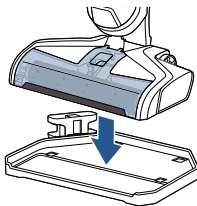

Placera enheten på den självrengörande förvaringsbrickan.

2



Håll vatten till MAX-linjen på den självrengörande förvaringsbrickan.

3

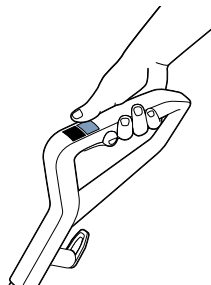

Slå på maskinen genom att trycka på knappen för hårt golv.

4



Luta maskinen tillbaka när den står på förvaringsbrickan. Låt maskinen köra i 10-15 sekunder till dess att allt vatten har sugits upp. Upprepa efter behov.

5

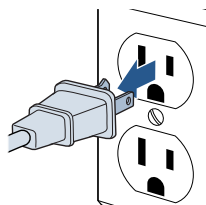

Dra ur sladden till enheten.

6

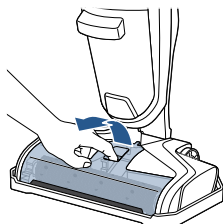

Fatta tag i borstulleluckan längst fram på luckan och dra uppåt för att lossa den.

7

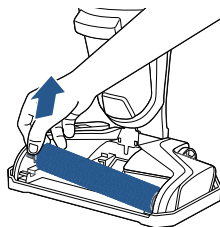

Dra ut borstullen genom att ta tag i kanten och dra uppåt.

# Underhåll: Förvaringsbricka för enkel rengöring

## ⚠ VARNING

Minska risken för brand, elstötar eller skador genom att slå AV strömmen och koppla ur kontakten från eluttaget innan du utför underhåll eller felsöker.

8

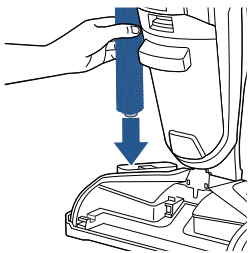

Placera borstrullen upprätt i torkningsbrickan och låt den torka.

9

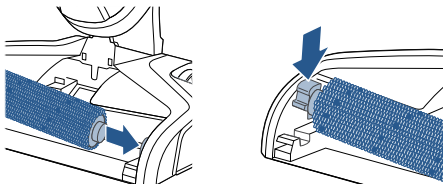

Sätt tillbaka borstrullen genom att infoga dess kanter på rätt sida av foten. Lås sedan fast spärren genom att trycka nedåt.

**OBS!** Borstrullens torkningsbricka kan flyttas från förvaringsbrickan för enkel rengöring för torkning i andra delar av ditt hem eller utomhus.

10

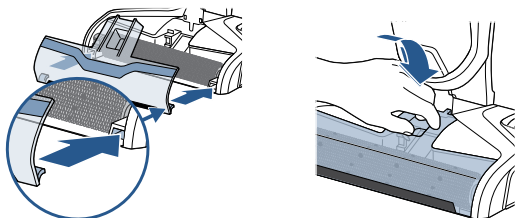

Sätt tillbaka borstrulleluckan genom att först justera spärrarna på luckan efter kanterna på foten. Tryck sedan tillbaka luckan till dess att du hör ett klick.

# Felsökning

## VARNING

Minska risken för elstötar genom att slå AV strömmen och dra ut sladden ur eluttaget innan du utför underhåll eller felsöker.

Problem	Troliga orsaker	Lösningar
<b>Lite spray ELLER ingen spray</b>	Behållaren för rent vatten kan vara tom	Fyll på behållaren
	Behållaren för rent vatten kanske inte sitter fast ordentligt	Slå AV strömmen/ta bort och sätt tillbaka behållaren
	Systemet är inte helt påfyllt	Håll ned utlösaren i 10 till 15 sekunder så att lösningen kommer till spraytipparna
	Borstluckan sitter inte fast	Slå AV strömmen/dra ur sladden och montera borstluckan på nytt
	Utlösaren för att spraya lösningen är inte nedtryckt	Håll ned utlösaren hela tiden när du använder maskinen
	Spraytipparna på foten är igentäppta	Använd en nål för att rengöra spraytipparna som sitter under borstrulleluckan
<b>Minskad sug- kraft</b>	Behållarna kanske inte sitter som de ska	Slå AV strömmen/ta bort båda behållarna och sätt tillbaka dem så att de sitter ordentligt på maskinen
	Smutsbehållaren har tagit upp maximal mängd smutsvatten och har nått den linje som visar att den är full	Töm smutsbehållaren
	Borstluckan sitter inte fast	Slå AV strömmen/dra ur sladden och montera borstluckan på nytt
	Skräpgångarna på foten är igentäppta	Rengör gången med en pappershandduk eller med hjälp av förvaringsbrickan för enkel rengöring
	Filtret är igentäppt av skräp	Ta bort skräpet som täpper igen filtret och rengör filtret
<b>Borstrullen rör sig inte</b>	Borstrullen är inte korrekt monterad	Slå AV strömmen/dra ur sladden och byt ut borstrullen enligt anvisningarna på sidan 11
	Maskinen står upprätt	Luta maskinen bakåt för att låta borstrullen komma igång
	Tilltäppning gör att borstrullen stannar	Slå AV strömmen/dra ur sladden och lossa borstluckan och borstrullen för att ta bort det som täpper till
<b>Maskinen startar inte</b>	Tilltäppning gör att borstrullen stannar och maskinen slutar fungera	Dra ur sladden för att återställa systemet. När sladden är ur lossar du på borstluckan och borstrullen för att ta bort det som täpper till innan du kopplar i maskinen igen för användning.
<b>Maskinen läcker</b>	Locket till behållaren för rent vatten är inte ordentligt stängt	Ta bort behållaren för rent vatten och sätt tillbaka locket

# Anmärkingar

# SE Konsumentgaranti

Den här garantin gäller endast utanför USA och Kanada. Den tillhandahålls av BISSELL International Trading Company BV ("BISSELL").

Denna garanti tillhandahålls av BISSELL. Den ger dig specifika rättigheter. Den erbjuds som en ytterligare förmån till dina rättigheter enligt lag. Du har även andra rättigheter enligt lag, vilka kan variera från land till land. Du kan ta reda på mer om dina rättigheter och gottgörelser enligt lag genom att kontakta din lokala tjänst för konsumentrådgivning. Ingenting i denna garanti ersätter eller förminska dina lokala rättigheter och gottgörelser. Om du behöver vidare anvisningar gällande denna garanti eller om du har frågor om vad den täcker kan du kontakta BISSELLS kundtjänst eller din lokala distributör.

Denna garanti ges till den ursprungliga köparen av produkten som ny och kan inte överföras. Du måste kunna visa upp bevis för inköpsdatumet för att göra anspråk enligt denna garanti.

## Begränsad tvåårig garanti

Om inget annat följer av de \*UNDANTAG OCH UTESLUTNINGAR som beskrivs nedan ska BISSELL under en tvåårsperiod från inköpsdatumet för den ursprungliga köparen utan kostnad reparera eller ersätta (med nya eller ombyggda komponenter eller produkter), enligt BISSELLS val, eventuella skadade eller bristfälliga delar eller produkter.

BISSELL rekommenderar att köparen behåller originalförpackningen och bevis för inköpsdatum under hela garantiperioden ifall behovet skulle uppstå inom den period då garantin kan åkallas. Att behålla förpackningen underlättar vid eventuell ompaketering och transport men är inte ett villkor för garantin.

Om din produkt ersätts av BISSELL i enlighet med denna garanti gäller denna garanti för den nya varan under återstoden av garantiperioden (beräknat från datumet för det ursprungliga köpet). Perioden för denna garanti kan inte förlängas oavsett om din produkt repareras eller ersätts.

### \*UNDANTAG OCH UTESLUTNINGAR FRÅN VILLKOREN FÖR GARANTIN

Denna garanti gäller för produkter som används för privat bruk i hushållet och inte för kommersiell verksamhet eller uthyrning. Förbrukningskomponenter såsom filter, remmar och skurtrasor, som måste bytas ut eller servas av användaren emellanåt, täcks inte av denna garanti.

Denna garanti gäller inte för skador som beror på rimligt slitage. Skador eller brister som orsakats av användaren eller en tredje part, oavsett om det är resultatet av en olycka, försummelse, felanvändning, vanskötsel eller annan användning som inte sker i enlighet med användarhandboken, täcks inte av denna garanti.

En icke godkänd reparation (eller försök till reparation) annullerar denna garanti oavsett om skadan beror på den reparationen/det försöket eller inte.

Att ta bort eller manipulera produktmärkingen eller att göra den oläslig leder till att denna garanti annulleras.

FÖRUTOM DET SOM BESKRIVS NEDAN ÄR BISSELL OCH DESS DISTRIBUTÖRER INTE ANSVARIGA FÖR FÖRLUST ELLER SKADA SOM INTE ÄR FÖRUTSEBAR, ELLER FÖR OAVSIKTLIGA ELLER EFTERFÖLANDE SKADOR AV NÅGOT SLAG SOM KAN KOPPLAS TILL ANVÄNDNINGEN AV DENNA PRODUKT INKLUSIVE, MEN INTE BEGRÄNSAT TILL, UTEBLIVEN VINST, UTEBLIVET ARBETE, VERKSAMHETSAVBROTT, UTEBLIVNA AFFÄRSMÖJLIGHETER, TRÅNGMÅL, OLAGENHETER ELLER BESVIKELSE. FÖRUTOM DET SOM BESKRIVS NEDAN ÖVERSKRIDER BISSELLS ANSVAR INTE INKÖPSPRISET FÖR PRODUKTEN.

BISSELL UTESLUTER INTE OCH BEGRÄNSAR INTE PÅ NÅGOT SÄTT SITT ANSVAR I FRÅGA OM (A) DÖDSFALL ELLER PERSONSKADOR SOM ORSAKATS AV VÅR UNDERLÄTENHET ELLER UNDERLÄTENHET HOS NÅGON AV VÅRA ANSTÄLLDA, OMBUD ELLER LEVERANTÖRER; (B) BEDRÅGERI ELLER BEDRÄGLIG FELAKTIG BESKRIVNING; (C) ELLER FÖR NÅGON ANNAN FRÅGA SOM INTE KAN UTESLUTAS ELLER BEGRÄNSAS ENLIGT LAG.

## Kundtjänst

**Om din BISSELL-produkt behöver service eller om du behöver göra anspråk i enlighet med vår begränsade tvåårsgaranti kontaktar du oss enligt följande:**

### Webbplats:

[www.BISSELL.com](http://www.BISSELL.com)

### För kunder i Europa:

BISSELL International Trading Company B.V.  
Stadhouderskade 55  
1072 AB Amsterdam  
Nederländerna

## Besök BISSELLS webbplats: [www.BISSELL.com](http://www.BISSELL.com)

Ha modellnumret för apparaten redo när du kontaktar BISSELL.

Ange modellnummer: \_\_\_\_\_ Ange inköpsdatum: \_\_\_\_\_

**OBS! Behåll det ursprungliga kvittot. Där finns bevis för inköpsdatumet ifall ett garantianspråk ska göras. Mer information finns i garantin.**



©2016 BISSELL Homecare, Inc  
Grand Rapids, Michigan  
Med ensamrätt. Tryckt i Kina  
Artikelnummer 160-9147 Rev 03/16  
Besök vår webbplats på: [www.BISSELL.com](http://www.BISSELL.com)



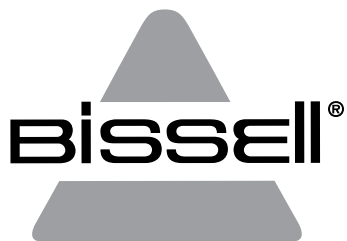

# CROSSWAVE™

---

BRUKERVEILEDNING  
1713-SERIEN

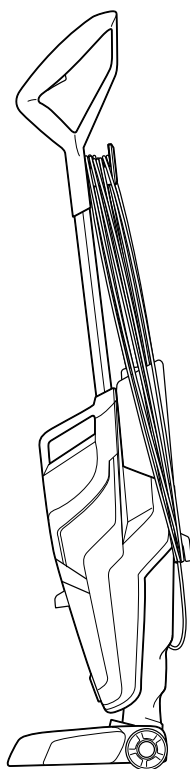
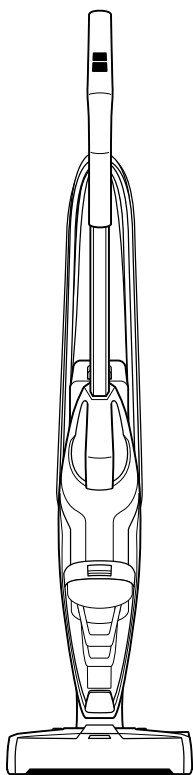

# VIKTIGE SIKKERHETSREGLER

## LES ALLE INSTRUKSENE FØR DU BRUKER MULTI-SURFACE-APPARATET.

Når du bruker et elektrisk apparat, må du ta grunnleggende forholdsregler, inkludert følgende.



## ADVARSEL

**DU MÅ ALLTID KOBLE TIL ET KORREKT JORDET ELEKTRISK STØPSEL.**



## ADVARSEL

**SLIK REDUSERER DU FAREN FOR BRANN, ELEKTRISK STØT ELLER SKADER:**

- » Koble fra det elektriske støpselet når apparatet ikke er i bruk og før rengjøring, vedlikehold eller service.
- » Dette apparatet kan brukes av barn fra 8 år og oppover og personer med reduserte fysiske, sensoriske eller mentale evner eller mangler erfaring og kunnskap hvis de er blitt gitt veiledning eller instruksjon om bruk av apparatet på en sikker måte, og forstår hvilke farer som er involvert. Rengjøring og brukervedlikehold skal ikke foretas av barn med mindre de er under oppsyn.
- » Barn bør være under oppsyn for å sikre at de ikke leker med apparatet.
- » Hvis ledningen er skadet må den erstattes av produsenten, serviceagenten eller tilsvarende kvalifiserte personer for å unngå fare.
- » Ikke kjør apparatet over ledningen.
- » Hold hår, løstsittende klær, fingre og alle kroppsdelene unna åpningene og de bevegelige delene i apparatet og ekstrautstyret.
- » Bruk bare den typen og den mengden væske som er angitt i Bruk-avsnittet i denne veiledningen.
- » Ikke forlat apparatet mens det er koblet til.
- » Ikke modifier jordingskontakten.
- » Børsten kan starte uten forvarsel. Koble fra før rengjøring eller service.
- » Må ikke utsettes for regn. Oppbevares innendørs.
- » Må ikke brukes som en leke.
- » Brukes bare som beskrevet i brukerhåndboken.
- » Bruk bare produsentens anbefalte ekstrautstyr.
- » Må ikke brukes hvis ledningen eller kontakten er ødelagt.
- » Må ikke nedsenkes i vann eller annen væske.
- » Hvis apparatet ikke virker som det skal, er blitt sluppet, ødelagt, er blitt stående utendørs eller nedsenket i vann, må du ikke prøve å bruke det. Få apparatet reparert hos et autorisert servicesenter.

- » Væske må ikke rettes mot utstyr som inneholder elektriske komponenter.
- » Ikke dra eller bær apparatet etter ledningen, bruk ledningen som håndtak, lukke døren over ledningen eller dra ledningen rundt skarpe kanter eller hjørner.
- » Hold ledningen unna varme overflater.
- » Ikke koble fra ved å dra i ledningen.
- » Ta tak i kontakten, ikke ledningen, for å koble fra.
- » Ikke håndter kontakten eller apparatet med våte hender.
- » Ikke legg gjenstander i åpningene.
- » Må ikke brukes mens noen av åpningene er blokkert. Hold åpningen fri for støv, lo, hår og alt som kan redusere luftstrømmingen.
- » Slå av alle kontroller før du kobler fra.
- » Vær ekstra forsiktig ved rengjøring i trapper.
- » Må ikke brukes for å ta opp brannfarlige væsker, f.eks. bensin, eller brukes i områder hvor slike stoffer kan være til stede.
- » Ikke samle opp giftig materiale (klorblekemiddel, ammoniakk, avløpsrensere osv.).
- » Ikke bruk apparatet på et innestengt sted som er fylt med damp fra oljemaling, enkelte møllfjerningsmidler, brennbart støv eller annen eksplosiv eller giftig damp.
- » Ikke ta opp harde eller skarpe gjenstander som glass, spikre, skruer, mynter osv.
- » Hold apparatet på en plan overflate.



## ADVARSEL

**FOR Å REDUSERE RISIKOEN FOR SKADER FRA BEVEGLIGE DELER MÅ BØRSTEVINDUET SETTES SAMMEN KORREKT FØR BRUK.**



## ADVARSEL

**FOR Å REDUSERE RISIKOEN FOR BRANN OG ELEKTRISK STØT MÅ APPARATET KUN BRUKES INNENDØRS. MÅ IKKE NEDSENKES I VANN. BRUK KUN PÅ OVERFLATER SOM FUKTES AV RENGJØRINGSPROSESSEN. BRUK KUN BISSELL CLEANING-PRODUKTER SOM ER TILSIKTET BRUK MED DENNE MASKINEN.**



## ADVARSEL

**MONTER ALLTID FLOTTØRDELEN FØR VÅTOPPSAMLING FOR Å REDUSERE FAREN FOR BRANN OG ELEKTRISK STØT.**

# TA VARE PÅ DISSE INSTRUKSENE.

**SKAL KUN BRUKES MED EN STRØMFORSYNING PÅ 220-240 VOLT A.C. 50-60 HZ.**

Denne modellen er kun til husholdningsbruk.

# Takk for at du kjøpte en BISSELL CrossWave™

Vi elsker rengjøring og vi er glade for å dele et av våre nyskapende produkter med deg. Vi vil at støvsugeren din skal fungere like godt om to år som den gjør i dag, så denne veiledningen har tips om bruk (side 134-136), vedlikehold (side 137-141) og, hvis du får problemer, feilsøking (side 142).

Støvsugeren din trenger litt montering før du kan bruke den, så bla til side 133 for å komme i gang!

## Hva er det i esken?

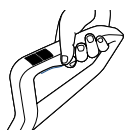

Håndtak



Dobbeltvirkende  
rullebørste for flere  
overflater



Vaskemiddel for  
flere overflater

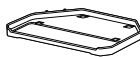

Oppbevarings-  
brett



Tørkebrett for  
rullebørsten

**MERK:** Standardtilbehøret kan variere etter modell. For å finne ut hva som skal være med når du kjøper apparatet, kan du se «Innholdet i esken»-listen på eskens øverste klaff.

Sikkerhetsinstrukser . . . . .130

Feilsøking . . . . .142

Produktvisning . . . . .132

Garanti . . . . .144

Montering . . . . .133

Produktregistrering . . . . .144

Bruk . . . . .134-136

Forbrukerkontakt . . . . .144

Vedlikehold  
og aktsomhet . . . . .137-141

# Bli kjent med CrossWave™

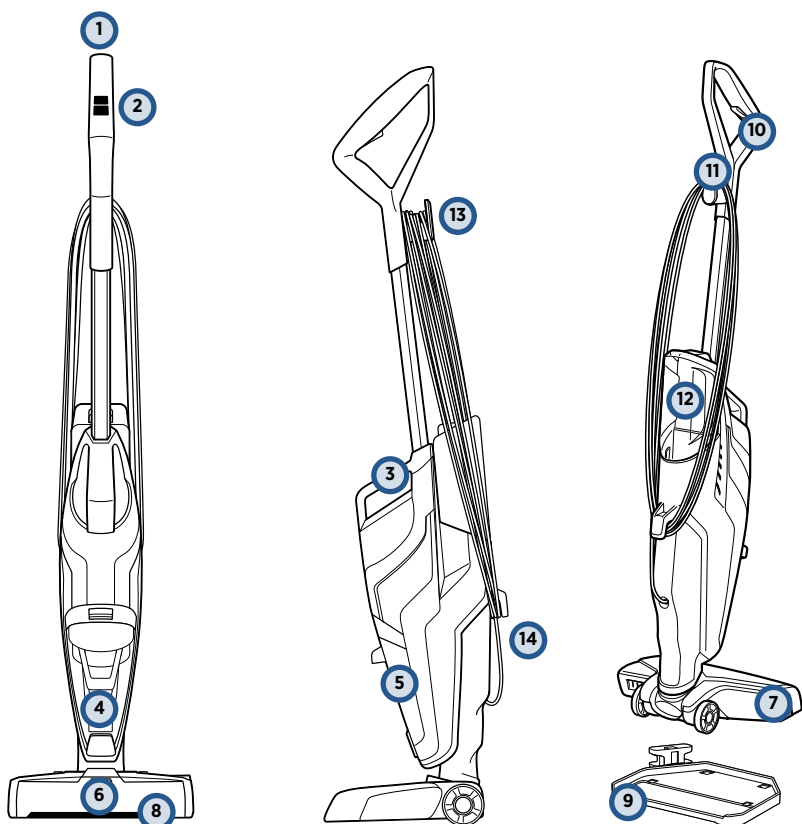

- |   |                                 |    |                                            |
|---|---------------------------------|----|--------------------------------------------|
| 1 | Øvre håndtak                    | 8  | Børstevindu som enkelt kan fjernes         |
| 2 | SmartClean fingertuppkontroller | 9  | Oppbevaringsbrett som er enkelt å rengjøre |
| 3 | Integrert bærehåndtak           | 10 | Utløser for rengjøringspray                |
| 4 | Flottørlag                      | 11 | Snorklips i bruk                           |
| 5 | Beholder for skittent vann      | 12 | Beholder for rent vann                     |
| 6 | LED-lampe for rengjøringspray   | 13 | Hurtigutløsende ledningstrimmel            |
| 7 | Fot                             | 14 | Nedre ledningstrimmel                      |

# Montering

## ⚠ ADVARSEL

Ikke koble til CrossWave™ før du er kjent med alle instruksjer og bruksprosedyrer.

Din BISSELL CrossWave™-maskin leveres med tre komponenter som er enkle å montere, og som ikke krever noen verktøy for montering. Apparatet leveres også med et oppbevaringsbrett som er enkelt å rengjøre.

- Håndtak
- Hoveddel
- Beholder for rent vann
- Oppbevaringsbrett
- Tørkebrett for rullebørsten

1

Sett håndtaket inn i hoveddelen på apparatet helt til du hører et klikk.

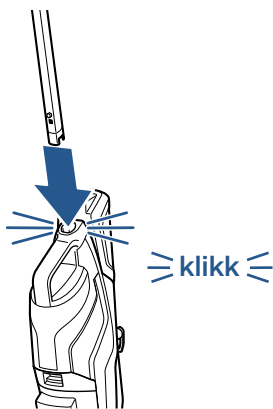

2

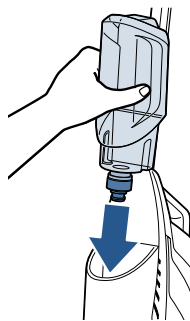

Bak på maskinen innretter du beholderen for rent vann etter sporene og dytter beholderen på plass til du hører et klikk.

3

Vikle ledningen rundt ledningstrømmelen og den nedre ledningstrømmelen.

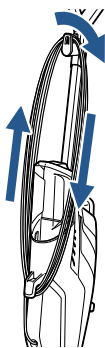

4

Oppbevaringsbrettet består av et maskinoppbevaringsbrett og et tørkebrett for rullebørsten. For å montere oppbevaringsbrettet innretter du pilene på oppbevaringsbrettet etter pilene på rullebørstens tørkebrett, og dytter brettet på plass.

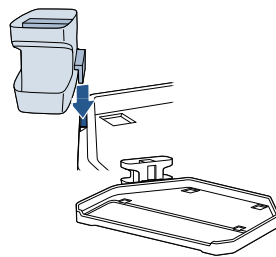

**MERK:** For å gjøre det enkelt å vikle ut ledningen så dreier du hurtigutløsertrømmelen nedover for å fjerne ledningen fra trømmelen.

# Fyll beholderen for rent vann

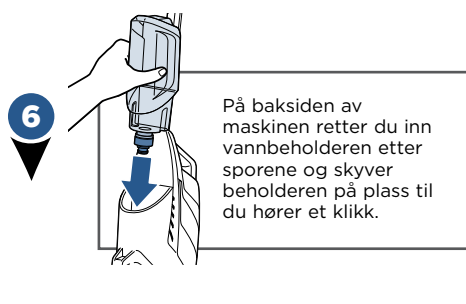
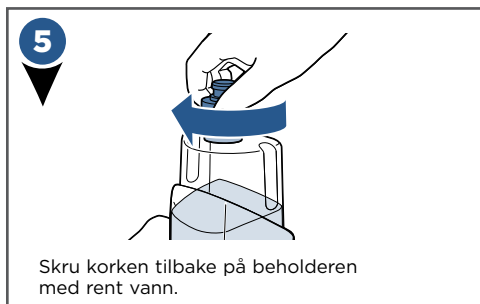
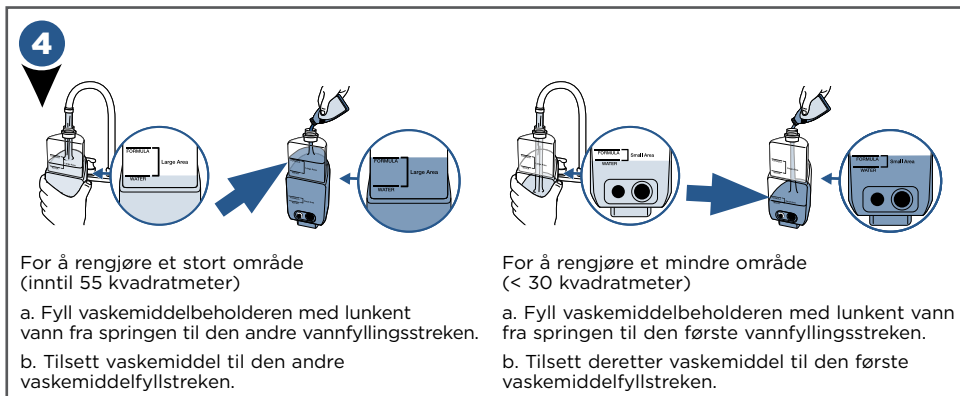
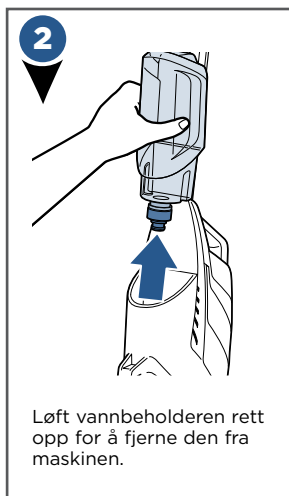
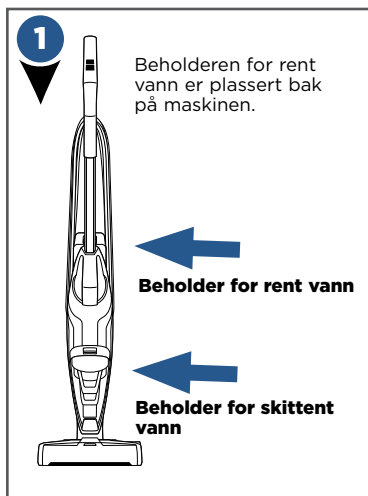

## Noen merknader om å fylle rent vann-beholderen:

- Fyll med varmt (MAKS 140 °F/60 °C) vann fra springen og tilsett det relevante BISSELL-vaskemiddelet. **IKKE BRUK KOKENDE VANN. IKKE VARM OPP VANNET ELLER BEHOLDEREN I MIKROBØLGEOVNEN.**

# Rengjøring av harde gulv.

1

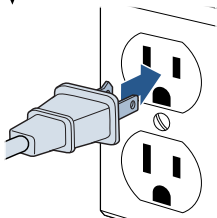

Koble maskinen til en jordet kontakt.

2

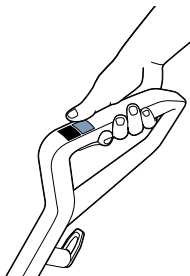

**Velg rengjøringsmodus:**

For å starte rengjøringen av harde gulv slår du maskinen på i innstillingen **HARD FLOOR**. Når innstillingen er valgt, slås den tørre støvsugeren på. For å slå av trykker du på innstillingen **HARD FLOOR** en gang til.

3

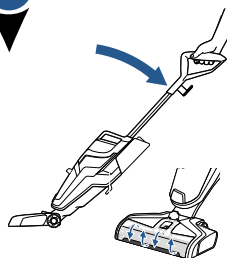

Dytt hoveddelen på maskinen bakover for å starte rullebørsten. For å stoppe rullebørsten må maskinen stå rett opp.

4

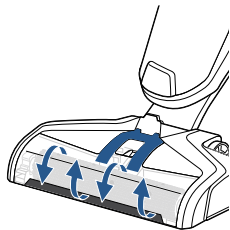

Før hver gangs bruk holder du rengjøringspray-utløseren i 10 sekunder for å klargjøre systemet med rengjøringspray. LED-lampene lyser når du holder utløseren.

**MERK:** Når rengjøringsprayen flyter vil du se at det dannes bobler i kanten av rullebørstevinduet.

5



For å rengjøre holder du utløseren for rengjøringsprayen for å påføre middelet når du fører maskinen frem og tilbake.

**MERK:** For best resultater ved fastsittende søl, holder du maskinen over sølet og holder nede utløseren.

6

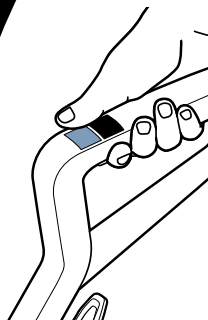

For svært utfordrende, fastsittende søl på harde gulv aktiverer du modusen **RUG** og holder CrossWave™ over sølet.

Bruk korte drag mens du holder utløseren. Da lar du børsten jobbe.

## OBS!

Ikke væt teppet for mye. Vær forsiktig slik at du ikke kjører over løse gjenstander eller kanter på tepper. Hvis børsten stanser kan det føre til slitasje på beltet.

# Rengjøring av tepper

**MERK:** Før du rengjør tepper, bør du teste et lite område av teppet med tanke på fargefasthet. Sjekk også produsentens merking for eventuelle spesielle instruksjoner før du rengjør teppet. Må ikke brukes på silke eller ømfintlige tepper.

1

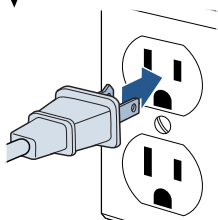

Koble maskinen til en jordet kontakt.

2

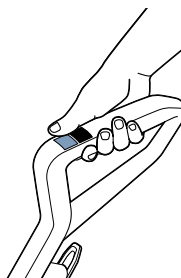

**Velg rengjøringsmodus:**

For å rengjøre tepper velger du knappen **RUG** for å slå på maskinens teppeinnstilling. Når du velger denne innstillingen, slås tørrstøvsugeren på. For å slå av trykker du på **RUG**-innstillingen en gang til.

3

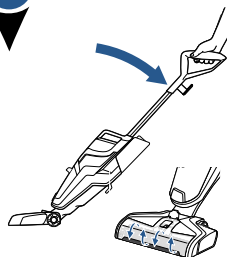

Dytt hoveddelen på maskinen bakover for å starte rullebørsten. For å stoppe rullebørsten må maskinen stå rett opp.

4

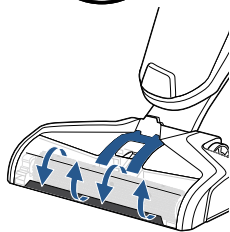
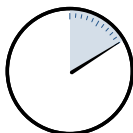

Før hver gangs bruk holder du rengjørings-spray-utløseren i 10 sekunder for å klargjøre systemet med rengjørings-spray. LED-lampene lyser når du holder utløseren.

**MERK:** Når rengjørings-sprayer flyter vil du se at det dannes bobler i kanten av rullebørstevinduet.

5



For å rengjøre holder du utløseren for rengjørings-sprayeren for å påføre middelet når du fører maskinen frem og tilbake.

6

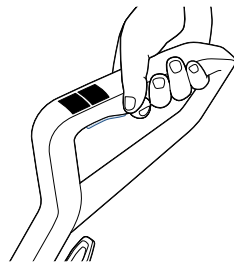

For å tørke teppet raskere kjører du maskinen over teppet uten å holde inne utløseren.



# Vedlikehold: Tøm skittent vann-beholderen

## ⚠ ADVARSEL

For å redusere faren for brann, elektrisk støt eller skader slår du av strømmen og tar ut kontakten fra støpselet før du utfører vedlikehold eller feilsøking.

1

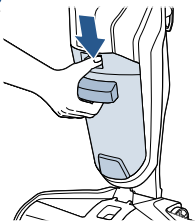

For å ta ut beholderen for skittent vann trykker du ned den nedsenkede knappen øverst på beholderen.

2

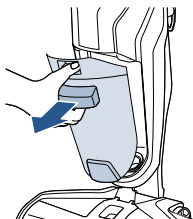

Ta tak i det fremre håndtaket mens du trykker ned knappen og dra beholderen bort fra enheten.

3

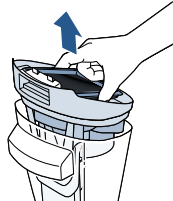

Ta tak i toppen på vannbeholderen på de nedsenkede stedene på hver side av filteret, og dra beholderen oppover for å fjerne toppen av beholderen.

**MERK:** Beholderen for skittent vann er full når det skitne vannet når MAX-fyllstrekene og/eller flottøren slår av sugemotoren.

4

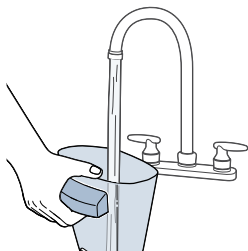

For å tømme heller du ut skittent vann og rusk. Rengjør innsiden av beholderen.

5

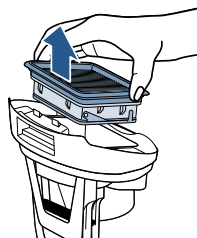

Fjern filteret fra vannbeholderen ved å dra den opp.

6

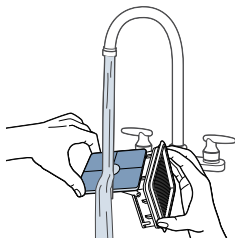

Håndvask støvsugerfilteret og sikten med varmt vann og mildt vaskemiddel.

7

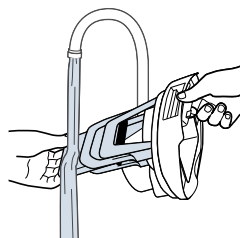

Skyll flottøren nederst i toppen på beholderen for skittent vann.

## Vedlikehold: Tøm skittent vann-beholderen

### ⚠ ADVARSEL

For å redusere faren for brann, elektrisk støt eller skader slår du av strømmen og tar ut kontakten fra støpselet før du utfører vedlikehold eller feilsøking.

8

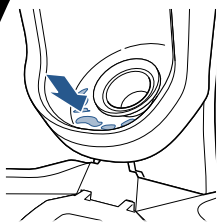

Hvis området hvor beholderen for skittent vann er festet er skittent, tørker du det med en fille eller håndkle.

9

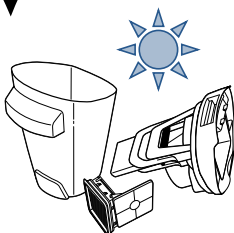

La delene tørke.

10

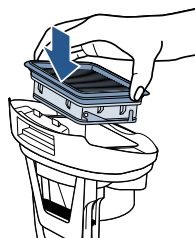

Sett støvsugerfilteret tilbake i beholderen for skittent vann.

**MERK:** Pass på å rengjøre den skitne beholderen og at alle komponentene tørkes etter hver gangs bruk, for at maskinen skal yte sitt beste.

11

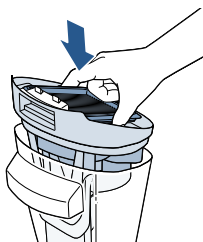

Når delene er tørre, monterer du dem på nytt og setter toppen på beholderen på plass igjen.

12

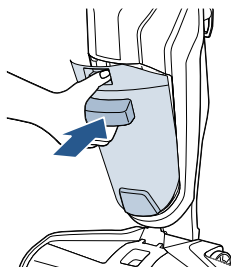

Sett beholderen for skittent vann tilbake i maskinens hoveddel; sett inn bunnen først. Deretter vipper du toppen av beholderen mot maskinen og dytter den på plass til du hører et klikk.

#### Visste du dette?

Det er flottøren som hindrer beholderen for skittent vann i å renne over. Når beholderen for skittent vann er full, slår flottøren av sugemotoren. Dette gir en høy lyd som indikerer at det er på tide å tømme beholderen.

# Vedlikehold: Rengjøring av rullebørsten og børstekammeret

## ⚠ ADVARSEL

For å redusere faren for brann, elektrisk støt eller skader slår du av strømmen og tar ut kontakten fra støpselet før du utfører vedlikehold eller feilsøking.

1

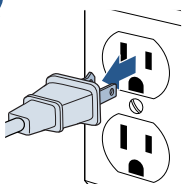

Slå av og koble maskinen fra det jordede støpselet.

2

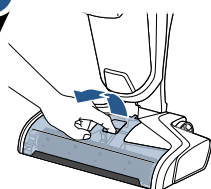

Ta tak i rullebørstevinduet foran, og dra det oppover for å fjerne det.

3

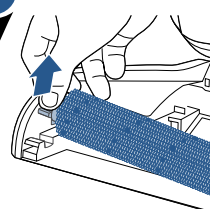

Dra rullebørsten ut ved å ta tak i rullebørstefliken og dra den oppover.

4

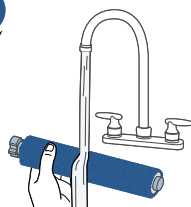

Skyll rullebørstevinduet og rullebørsten med varmt vann.

5

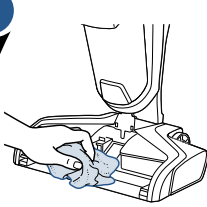

Hvis rullebørstekammeret er skittent, rengjør du det med en fille eller et håndkle.

6

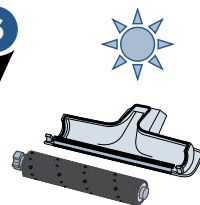

La rullebørsten og rullebørstevinduet tørke før du setter det sammen igjen.

**TIPS:** Rullebørsten tørker raskere om du kjører maskinen med en våt rullebørste.

7

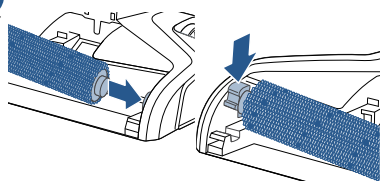

Sett inn igjen rullebørsten ved å sette enden av rullebørsten inn i høyre siden av foten. Lås deretter fliken på plass ved å trykke ned.

8

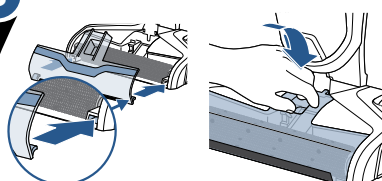

Sett inn igjen rullebørstevinduet ved først å innrette flikene på børstevinduet etter kantene på foten. Trykk deretter vinduet tilbake på plass til du hører et klikk.

# Vedlikehold: Oppbevaringsbrett som er enkelt å rengjøre

## ⚠ ADVARSEL

For å redusere faren for brann, elektrisk støt eller skader slår du av strømmen og tar ut kontakten fra støpselet før du utfører vedlikehold eller feilsøking.

1

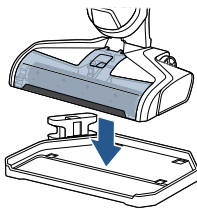

Sett enheten på det selvrensende oppbevaringsbrettet.

2



Hell i vann til streken MAX på oppbevaringsbrettet.

3

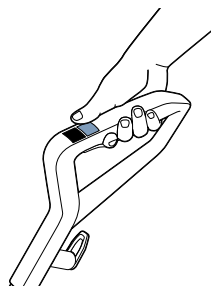

Slå på maskinen ved å trykke på Hard Floor-knappen.

4

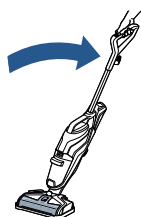

Dytt maskinen bakover mens den er i oppbevaringsbrettet. La maskinen kjøre i 10-15 sekunder til alt vannet er samlet opp. Gjenta etter behov.

5

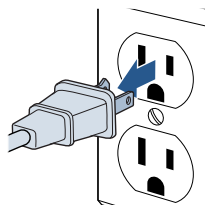

Koble fra enheten.

6

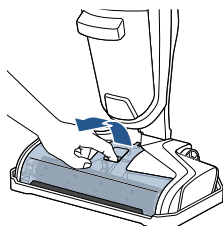

Ta tak i rullebørstevinduet foran på vinduet, og dra det oppover for å fjerne det.

7

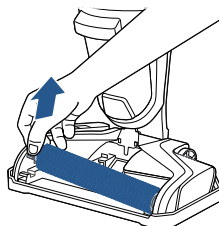

Dra rullebørsten ut ved å ta tak i rullebørstefliken og dra den oppover.

## Vedlikehold: Oppbevaringsbrett som er enkelt å rengjøre

### ⚠ ADVARSEL

For å redusere faren for brann, elektrisk støt eller skader slår du av strømmen og tar ut kontakten fra støpselet før du utfører vedlikehold eller feilsøking.

8

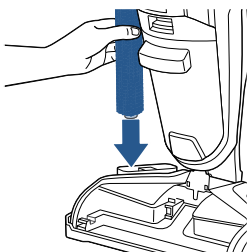

Plasser rullebørsten stående i tørkebrettet for å tørke.

9

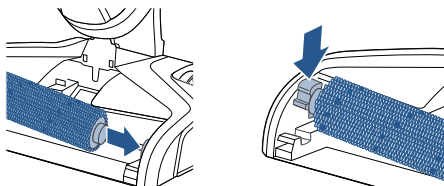

Sett inn igjen rullebørsten ved å sette enden av rullebørsten inn i høyre siden av foten. Lås deretter fliken på plass ved å trykke ned.

**MERK:** Tørkebrettet for rullebørsten kan fjernes fra oppbevaringsbrettet for å tørke andre steder i huset eller utendørs.

10

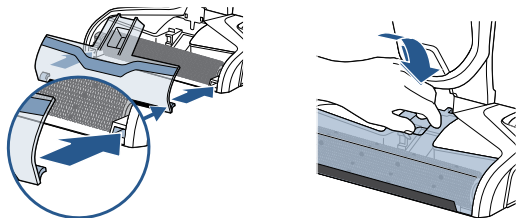

Sett inn igjen rullebørstevinduet ved først å innrette flikene på børstevinduet etter kantene på foten. Trykk deretter vinduet tilbake på plass til du hører et klikk.

# Feilsøking

## ADVARSEL

For å redusere faren for brann, elektrisk støt eller skader slår du av strømmen og tar ut kontakten fra støpselet før du utfører vedlikehold eller feilsøking.

Problem	Mulige årsaker	Løsninger
<b>Redusert spray ELLER ingen spray</b>	Beholderen for rent vann kan være tom	Etterfyll beholderen
	Beholderen for rent vann sitter kanskje ikke ordentlig fast	Slå strømmen AV, fjern og sett beholderen på plass igjen
	Systemet er ikke fullstendig klargjort	Hold inne utløseren i 10–15 sekunder for å sørge for at middelet har kunnet renne ned til spraytuppene
	Børstevinduet sitter ikke på plass	Slå strømmen AV, koble fra maskinen og monter børstevinduet på nytt
	Holder ikke utløseren for å spraye middelet	Hold utløseren hele tiden mens du bruker maskinen
	Spraytuppene på foten er tilstoppet	Bruk en nål til å rengjøre spraytuppene under rullebørstevinduet
<b>Tap av suge- kraft</b>	Beholderne sitter kanskje ikke riktig	Slå AV strømmen, fjern begge beholderne og sett dem på plass igjen slik at de sitter godt fast i maskinen
	Skittent vann-beholderen har samlet opp den maksimale mengden skittent vann, og har nådd full-streken	Tøm beholderen for skitten vann
	Børstevinduet sitter ikke på plass	Slå strømmen AV / koble fra maskinen og monter børstevinduet på nytt
	Kanalen for rusk i foten er tilstoppet av rusk	Rengjør kanalen med et papirtørkle eller ved å bruke oppbevaringsbrettet
	Filteret er tilstoppet av rusk	Fjern rusk som har tettet filtersikten, og rengjør filteret
<b>Rullebørsten går ikke rundt</b>	Rullebørsten er ikke montert ordentlig	Slå AV strømmen, koble fra maskinen og følg instruksene på side 11 for å sette på plass igjen rullebørsten
	Maskinen står oppreist	Legg maskinen bakover for å sørge for at rullebørsten slår seg på
	En hindring har ført til at rullebørsten har stanset	Slå AV strømmen, koble fra maskinen, fjern børstevinduet og rullebørsten for å fjerne hindringen
<b>Maskinen slår seg ikke på</b>	En hindring har ført til at rullebørsten har stanset, og slått av maskinen	Koble fra maskinen for å tilbakestille systemet Mens maskinen er koblet fra, fjerner du børstevinduet og rullebørsten for å fjerne hindringen før du kobler til maskinen igjen.
<b>Maskinen lekker</b>	Lokket på beholderen for rent vann er ikke ordentlig lukket	Fjern beholderen for rent vann og sett på lokket på nytt

# Merknader

# NO Forbrukergaranti

Denne garantien gjelder bare utenfor USA og Canada. Den gis av BISSELL International Trading Company BV («BISSELL»).

Denne garantien tilbys av BISSELL. Den gir deg bestemte rettigheter. Den tilbys som en ekstra garanti i tillegg til rettighetene dine ifølge lovgivningen. Du har også andre rettigheter etter loven, som kan variere fra land til land. Du får vite mer om rettighetene dine ved å ta kontakt med forbrukerrådet. Ingenting i denne garantien erstatter eller begrenser noen av dine rettigheter etter loven. Hvis du trenger mer informasjon om denne garantien eller har spørsmål om hva den dekker, kan du ta kontakt med BISSELL Consumer Care eller din lokale forhandler.

Denne garantien gis til den opprinnelige kjøperen av produktet, og kan ikke overføres. Du må kunne bevise kjøpsdatoen for å fremsette krav under denne garantien.

## Begrenset to års garanti

Forutsatt \*UNNTAKENE som er nevnt nedenfor, kommer BISSELL til å reparere eller erstatte (med nye eller ombygde komponenter eller produkter) alle defekte eller ikke-fungerende deler av produktet i to år fra den datoen produktet ble kjøpt av den opprinnelige kjøperen.

BISSELL anbefaler at originalemballasjen og beviset på kjøpsdatoen oppbevares så lenge garantiperioden gjelder, i tilfelle det blir behov for å fremsette garantikrav i løpet av garantiperioden. Det å beholde originalemballasjen gjør det enklere med eventuell oppakking og transport, men er ikke et krav i henhold til garantien.

Hvis produktet ditt erstattes av BISSELL under denne garantien, drar den nye varen nytte av den gjenstående garantiperioden (som beregnes fra datoen for det opprinnelige kjøpet). Denne garantiperioden skal ikke utvides selv om produktet repareres eller erstattes.

### \*UNNTAK FRA GARANTIBESTEMMELSENE

Denne garantien gjelder produkter til personlig husholdningsbruk, og som ikke brukes til kommersielle formål eller til leie. Forbruksmateriell som filtre, belter og mopper, som må erstattes eller utføres service på fra tid til annen, dekkes ikke av denne garantien.

Denne garantien gjelder ikke eventuelle defekter som oppstår som en følge av normal slitasje. Skader eller feilfunksjon som forårsakes av brukeren eller en tredjepart som en følge av en ulykke, uaktsomhet, misbruk eller annen bruk som ikke er i samsvar med brukerhåndboken, dekkes ikke av denne garantien.

Alle uautoriserte reparasjoner (eller forsøk på reparasjoner) gjør denne garantien ugyldig uansett om skaden er forårsaket av denne reparasjonen eller forsøket på reparasjon eller ikke.

Hvis typeskiltet på produktet fjernes eller gjøres uleselig, er denne garantien ugyldig.

MED UNNTAK AV DET SOM ER ANGITT NEDENFOR, ER IKKE BISSELL ELLER DETS FORHANDLERE ANSVARLIG FOR NOE TAP ELLER SKADE SOM IKKE KAN FORUTSES ELLER FOR TILFELDIGE ELLER FØLGESKADER AV NOE SLAG SOM ER KNYTTET TIL BRUKEN AV DETTE PRODUKTET, HERUNDER BLANT ANNET TAP AV INNTekt ELLER VIRKSOMHET, FORSTYRRELSE I FORRETNINGSDRIFTEN, TAP AV MULIGHETER, NØD, ULELIGHET ELLER SKUFFELSER. MED UNNTAK AV DET SOM ER ANGITT NEDENFOR, SKAL IKKE BISSELLS ANSVAR OVERGÅ PRODUKTETS KJØPSPRIS.

BISSELL EKSKLUDERER ELLER BEGRENSER IKKE PÅ NOEN MÅTE SITT ANSVAR FOR (D) DØD ELLER PERSONSKADER SOM ER FORÅRSAKET AV VÅR UAKTSOMHET ELLER UAKTSOMHET HOS VÅRE ANSATTE, AGENTER ELLER UNDERLEVERANDØRER, (B) BEDRAGERI ELLER BEDRAGERSK FEILREPRESENTASJON (C) ELLER ANDRE FORHOLD SOM IKKE KAN EKSKLUDERES ELLER BEGRENSSES I HENHOLD TIL LOVEN.

## Forbrukerkontakt

**Hvis BISSELL-produktet ditt trenger service eller hvis du ønsker å fremsette krav under den begrensede to års garantien, tar du kontakt på følgende måter:**

### Nettsted:

[www.BISSELL.com](http://www.BISSELL.com)

### For forespørsler i Europa:

BISSELL International Trading Company B.V.  
Stadhouderskade 55  
1072 AB Amsterdam  
Nederland

## Besøk BISSELLs nettsted: [www.BISSELL.com](http://www.BISSELL.com)

Ha modellnummeret på støvsugeren klart når du tar kontakt med BISSELL.

Noter modellnummeret ditt: \_\_\_\_\_ Noter kjøpsdatoen: \_\_\_\_\_

**MERK: Behold den originale kvitteringen for kjøpet. Det beviser kjøpsdatoen i tilfelle du ønsker å fremsette et garantikrav. Se garantien for flere opplysninger**



©2016 BISSELL Homecare, Inc  
Grand Rapids, Michigan  
Med enerett. Innt i Kina.  
Delenummer 160-9147 Rev 03/16  
Besøk nettstedet vårt på: [www.BISSELL.com](http://www.BISSELL.com)



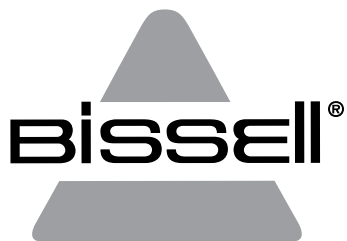

# CROSSWAVE™

---

KÄYTTÖOPAS  
1713-SARJA

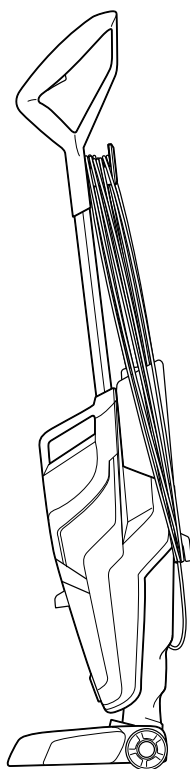
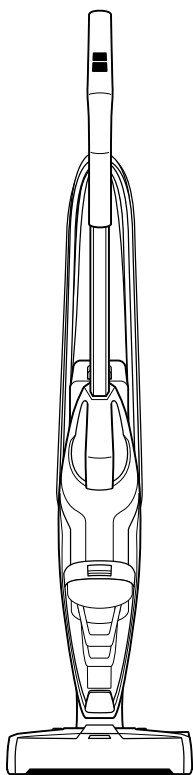

# TÄRKEITÄ TURVALLISUUSOHJEITA

## LUE KAIKKI OHJEET ENNEN MONIKÄYTTÖISEN PINTAPUHDISTUSLAITTEEN KÄYTTÖÄ.

Sähkölaitteita käytettäessä tulee noudattaa perusvarotoimia, mukaan lukien seuraavat.

 **VAROITUS**  
KYTKE AINA ASIANMUKAISESTI MAADOITETTUUN  
PISTORASIAAN.

 **VAROITUS**  
TULIPALO-, SÄHKÖISKU- JA  
LOUKKAANTUMISVAARAN VÄHENTÄMISEKSI:

- » Irrota laite sähköpistokkeesta, kun se ei ole käytössä, ja ennen puhdistusta, huoltoa ja kunnossapitoa.
- » Kahdeksan vuotta täyttäneet lapset, fyysisesti tai henkisesti vammaiset, aistivammaiset ja riittävää kokemusta tai tietämystä vailla olevat saavat käyttää laitetta, jos heitä on ohjattu tai opastettu laitteen turvallisessa käytössä ja jos he ymmärtävät sen käyttöön liittyvät riskit. Lapset eivät saa puhdistaa tai huoltaa laitetta ilman aikuisen valvontaa.
- » Valvo, etteivät lapset leiki laitteella.
- » Jos laitteen virtajohto vaurioituu, se on turvallisuussyistä vaihdettava valmistajan, valtuutetun huoltoedustajan tai muun pätevän henkilön toimesta.
- » Älä käytä laitetta kaapelin päällä.
- » Pidä hiukset, löysät vaatteet, sormet ja kaikki ruumiinosat poissa laitteen ja sen lisälaitteiden aukoista ja liikkuvista osista.
- » Käytä vain Toiminnot-osion mukaisia nesteitä oikeissa määrin.
- » Älä poistu laitteen luota, kun se on kytketty pistokkeeseen.
- » Älä muuta maadoitettua pistoketta.
- » Harja saattaa käynnistyä odottamatta. Irrota pistokkeesta ennen puhdistusta tai huoltoa.
- » Älä anna laitteen altistua sateelle. Säilytä sisätiloissa.
- » Älä salli laitteen käyttöä leluna.
- » Käytä vain käyttöoppaassa kuvatulla tavalla.
- » Käytä vain valmistajan suosittelemia lisäosia.
- » Ei saa käyttää, jos kaapeli tai pistoke on vahingoittunut.
- » Ei saa upottaa veteen tai muuhun nesteeseen.
- » Jos kone ei toimi oikein, se on pudonnut, vahingoittunut, jätetty ulos tai tippunut veteen, älä yritä käyttää sitä vaan korjauta se valtuutetussa huoltoliikkeessä.

- » Sähköosia sisältävää laitteistoa kohti ei saa suunnata nesteitä.
- » Älä käytä kaapelia laitteen vetämiseen, kantamiseen tai sen kahvana. Älä jätä kaapelia oven väliin tai vedä sitä terävien reunojen tai kulmien ympäri.
- » Pidä kaapeli kaukana lämmitetyistä pinnoista.
- » Älä irrota laitetta pistorasiasta kaapelista vetämällä.
- » Irrota laite pistorasiasta vetämällä pistokkeesta kaapelin sijaan.
- » Älä käsittele pistoketta tai laitetta, kun kätesi ovat märät.
- » Älä laita aukkoihin mitään esineitä.
- » Älä käytä laitetta, jos mikään aukko on tukittuna. Pidä huoli, että niissä ei ole pölyä, hiuksia tai mitään muuta ilmavirtaa rajoittavaa.
- » Katkaise kaikkien säätimien virta ennen irrottamista pistorasiasta.
- » Ole erityisen varovainen, kun puhdistat portaita.
- » Älä käytä laitetta syttyvien tai palavien nesteiden, kuten bensen, imemiseen tai käytä laitetta alueilla, joissa niitä on.
- » Älä ime laitteella myrkyllisiä aineita (kloorivalkausaine, ammoniakki, viemärinpuhdistusaine jne.)
- » Älä käytä laitetta suljetuissa tiloissa, joissa on öljypohjaisten maalien tai joidenkin koinkarkoteaineiden höyryjä, syttyvää pölyä tai muita räjähdysherkkiä tai myrkyllisiä höyryjä.
- » Älä ime laitteella kovia tai teräviä esineitä, kuten lasia, nautoja, ruuveja, kolikoita jne.
- » Pidä laite tasaisella pinnalla.

 **VAROITUS**  
LIIKKUVIEN OSIEN AIHEUTTAMAN  
LOUKKAANTUMISVAARAN VÄHENTÄMISEKSI KOKOA  
HARJAN IKKUNA ASIANMUKAISESTI ENNEN KÄYTTÖÄ.

 **VAROITUS**  
TULIPALO- JA SÄHKÖISKUVAARAN VÄHENTÄMISEKSI  
KÄYTÄ LAITETTA VAIN SISÄTILOISSA. EI SAA UPOTTAA  
KÄYTÄ VAIN PINNOILLA, JOTKA ON KOSTUTETTU  
PUHDISTUSTOIMINNOLLA. KÄYTÄ VAIN BISSELLIN  
PUHDISTUSTUOTTEITA, JOTKA ON SUUNNITELTU  
TÄLLE LAITTEELLE.

 **VAROITUS**  
TULIPALO- JA SÄHKÖISKUVAARAN VÄHENTÄMISEKSI  
ASENNA KELLUKE AINA ENNEN MÄRKÄÄ  
IMUTOIMINTAA.

## SÄILYTÄ NÄMÄ OHJEET

LAITETTA TULEE KÄYTTÄÄ VAIN 220-240 VOLTIN 50-60 HERTZIN AC-VIRTALÄHTEELLÄ.

Tämä malli on vain kotitalouskäyttöön.

# Kiitos BISSELL CrossWave™ -tuotteen ostamisesta

Rakastamme puhdistamista ja haluamme jakaa tämän innovatiivisen tuotteen kanssasi. Haluamme, että imurisi toimii kahden vuoden päästä yhtä hyvin kuin nyt, joten tässä oppaassa on käyttövinkkejä (sivut 150-152), huolto-ohjeet (sivut 153-157) ja ongelmien varalta vianmääritys (sivu 158).

Monikäyttöinen pintapuhdistuslaite vaatii hieman kokoamista ennen käyttöä, joten aloita kääntämällä sivulle 149!

## Pakkauksen sisältö

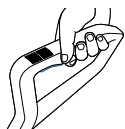

Kahva



Kaksitoiminen harjarulla erilaisille pinnoille



Puhdistusaine erilaisille pinnoille

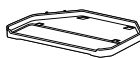

Säilytystaso



Harjarullan kuivausteline

**HUOMAA:** Vakiolisävarusteet saattavat vaihdella mallin mukaan. Pakkauksen sisältöluettelosta näet, mitä ostokseesi pitäisi kuulua. Luettelo sijaitsee pakkauksen yläosan läpässä.

Turvallisuusohjeita . . . . .146

Vianmääritys . . . . .158

Katsaus tuotteeseen . . . . .148

Takuu . . . . .160

Kokoaminen . . . . .149

Tuotteen rekisteröinti . . . . .160

Toiminnot . . . . .150-152

Asiakaspalvelu . . . . .160

Huolto ja hoito . . . . .153-157

# CrossWaven™ esittely

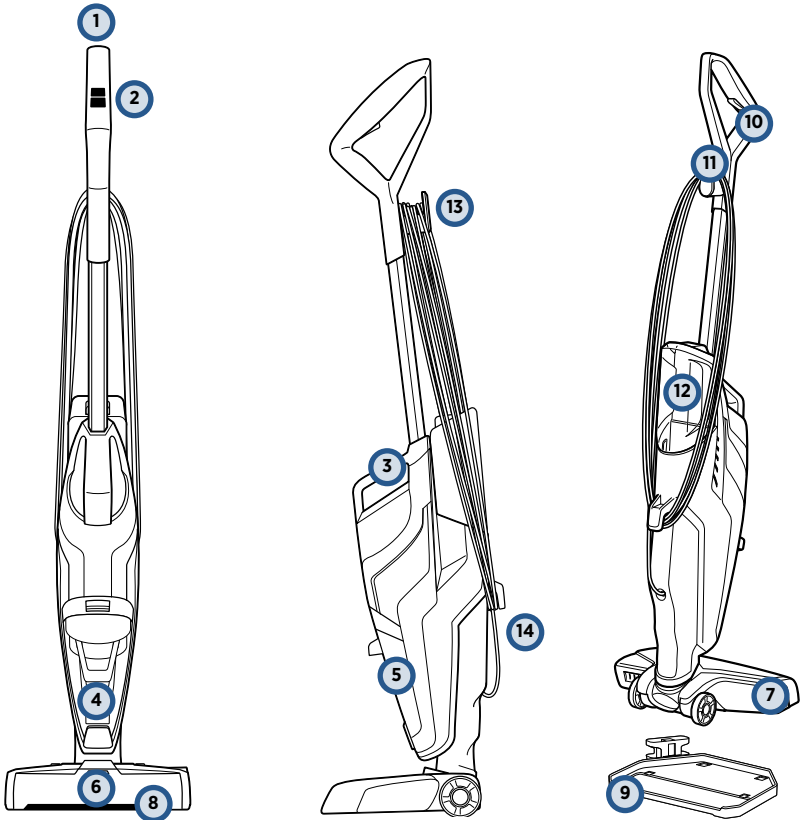

- |   |                                    |    |                                    |
|---|------------------------------------|----|------------------------------------|
| 1 | Yläkahva                           | 8  | Helposti irrotettava harjan ikkuna |
| 2 | SmartClean-sormiohjaus             | 9  | Helppo puhdistava säilytystaso     |
| 3 | Integroitu kantokahva              | 10 | Liuksen ruiskutusliipaisin         |
| 4 | Kellukepino                        | 11 | Käytössä olevan johdon pidike      |
| 5 | Likavesisäiliö                     | 12 | Puhdasvesisäiliö                   |
| 6 | Liuoksen ruiskutuksen LED-ilmaisin | 13 | Johdon pikavapautusteline          |
| 7 | Jalusta                            | 14 | Johdon alateline                   |

# Kokoaminen

## VAROITUS

Älä kytke CrossWave™ pistorasiaan, ennen kuin tunnet kaikki ohjeet ja käyttötoimenpiteet.

BISSELL CrossWave™ -laite toimitetaan kolmessa osassa, joista se on helppo koota ilman työkaluja. Yksikön mukana tulee myös kaksiosainen helppokäyttöinen puhdistava säilytystaso.

- Kahva
- Runko
- Puhdasvesisäiliö
- Säilytystaso
- Harjarullan kuivausteline

1

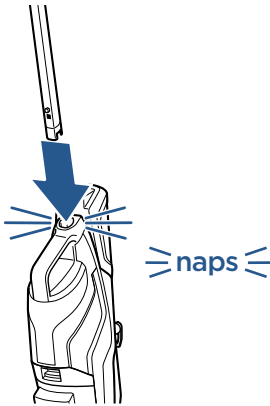

Työnnä kahva yksikön runkoon niin pitkälle, että kuulet napsahduksen.

2

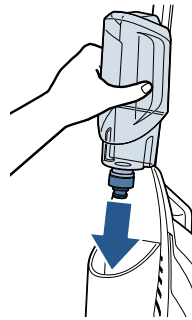

Sovita sitten puhdasvesisäiliö koneen takaosan uriin ja liu'uta sitä paikalleen, kunnes kuulet napsahduksen.

3



Kääri johto pikavapautustelineen ja alatelineen ympärille.

4

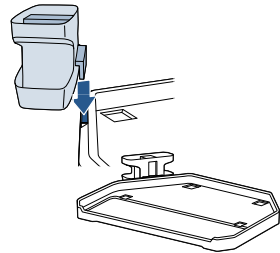

Helppokäyttöinen puhdistava säilytystaso koostuu laitteen säilytystasosta ja harjarullan kuivaustelineestä. Koko helppokäyttöinen puhdistava säilytystaso sovitamalla säilytystason nuolet kohdakkain harjarullan kuivaustelineen nuolien kanssa ja liu'uta teline paikalleen.

**HUOMAA:** Käännä pikavapautustelinetä alaspäin, niin johto vapautuu helposti telineestä käyttöä varten.

# Puhdasvesisäiliön täyttäminen

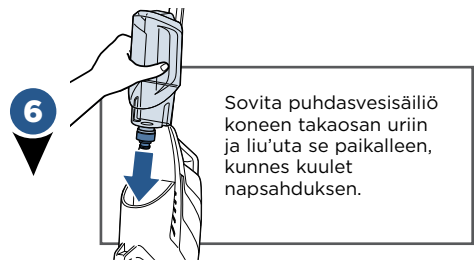
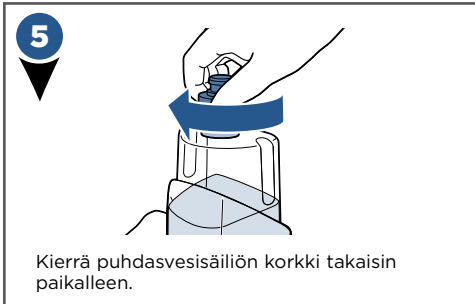
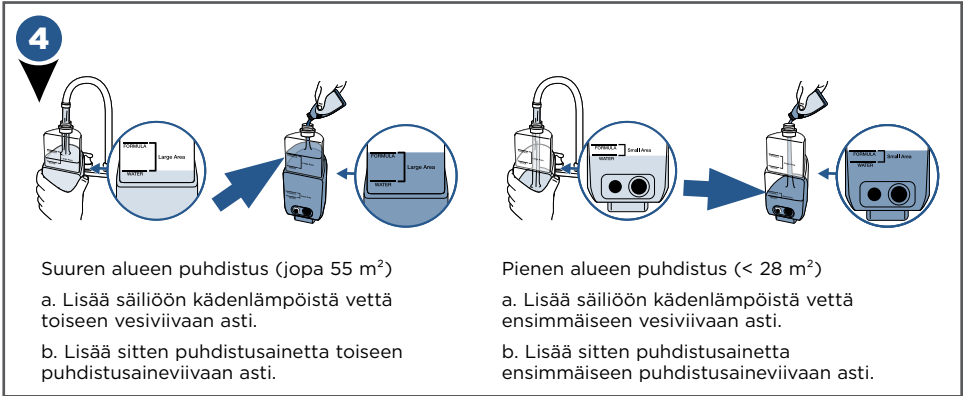
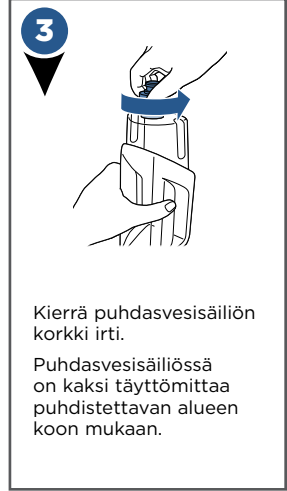
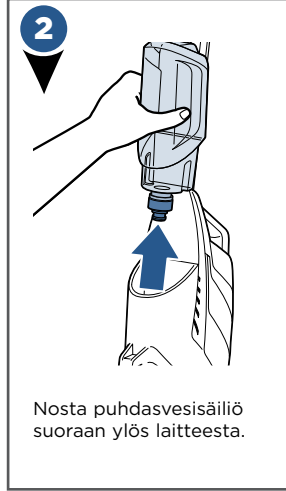
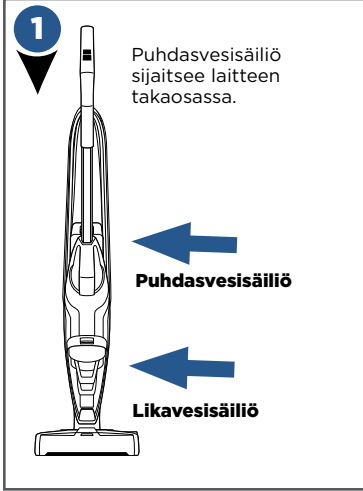

## Huomautuksia puhdasvesisäiliön täyttämisestä:

- Täytä kädenlämpöisellä (ENINTÄÄN 60 °C) hanavedellä ja lisää sopiva määrä BISSELL-liuosta. **ÄLÄ KÄYTÄ KIEHUVAA VETTÄ. ÄLÄ LÄMMITÄ VETTÄ TAI SÄILIÖTÄ MIKROAALTOUUNISSA.**

# Kovien lattioiden puhdistaminen

1

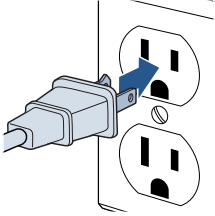

Kytke kone asianmukaisesti maadoitettuun pistorasiaan.

2

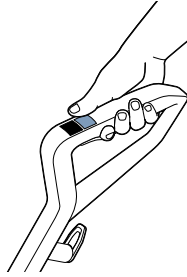

## Puhdistus-tilan valinta:

Aloita koviin lattioiden puhdistus kytkemällä laite päälle **HARD FLOOR** -asetuksella. Kun asetusta on valittuna, kuiva imuroida kytkeytyy päälle. Kytke laite pois päältä painamalla **HARD FLOOR** -asetusta toisen kerran.

3

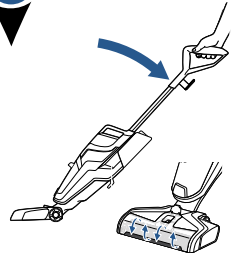

Kallista laitetta taaksepäin, niin harjarulla alkaa pyöriä. Harjarulla pysähtyy, kun laite nostetaan pystyyn.

4

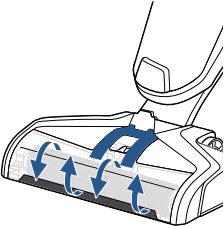

Ennen jokaista käyttöä paina liuoksen ruiskutusliipaisinta kymmenen sekuntia järjestelmän valmistelemiseksi. LED-valot syttyvät, kun liipaisinta pidetään painettuna.

**HUOMAA:** Kun liuos virtaa, harjarullan ikkunan reunoilla näkyy kuplia.

5



Puhdista painamalla ruiskutusliipaisinta, niin liuosta syötetään työntäessä ja vetäessä.

**HUOMAA:** Pidä laitetta paikallaan juuttuneiden sotkujen kohdalla liipaisin painettuna parhaiden tulosten saamiseksi.

6

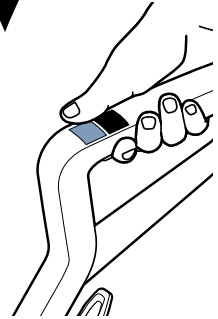

Erytisen haastavien ja koviin lattioihin juuttuneiden sotkujen kohdalla aktivoi **RUG**-tila ja pidä CrossWave™ paikallaan.

Monelle eri pinnalle sopiva harja toimii parhaiten, kun käytät lyhyitä vetoja liipaisin painettuna.

## HUOMIO

Älä käytä liikaa vettä matolla. Vältä laitteen vierittämistä irtoesineiden ja mattojen reunojen yli. Harjan jumituminen voi aiheuttaa ennenaikaisen hihnan hajoamisen.

# Mattojen puhdistaminen

**HUOMAA:** Testaa maton värinkestävyys huomaamattomalla alueella ennen mattojen puhdistamista. Tarkista ennen maton puhdistamista myös valmistajan pesuohjelappu. Laitetta ei saa käyttää silkistä valmistettujen tai herkkien mattojen puhdistamiseen.

1

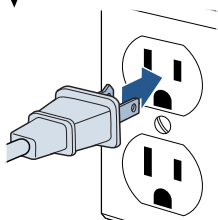

Kytke kone asianmukaisesti maadoitettuun pistorasiaan.

2

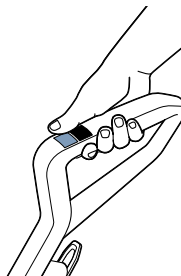

## Puhdistus-tilan valinta:

Aloita mattojen puhdistus kytkemällä laite päälle mattotilaan **RUG**-painikkeella. Kun asetus valitaan, kuiva imurointi kytkeytyy päälle. Kytke laite pois päältä painamalla **RUG**-asetusta toisen kerran.

3

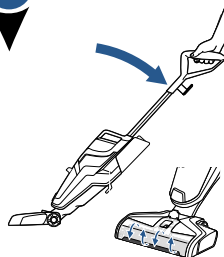

Kallista laitetta taaksepäin, niin harjarulla alkaa pyöriä. Harjarulla pysähtyy, kun laite nostetaan pystyyn.

4

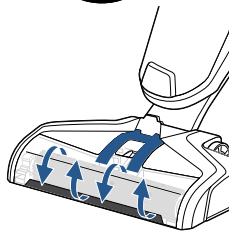
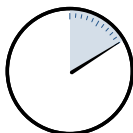

Ennen jokaista käyttöä paina liuoksen ruiskutusliipaisinta kymmenen sekuntia järjestelmän valmistelemiseksi. LED-valot syttyvät, kun liipaisinta pidetään painettuna.

**HUOMAA:** Kun liuos virtaa, harjarullan ikkunan reunoilla näkyy kuplia.

5



Puhdista painamalla ruiskutusliipaisinta, niin liuosta syötetään työntäessä ja vetäessä.

6

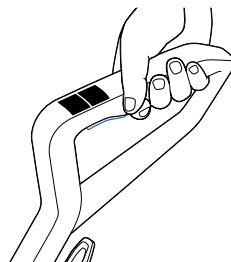

Matto kuivuu nopeammin, jos vierität vielä laitetta sen päällä vetämättä liipaisinta.



# Huolto: Likavesisäiliön tyhjentäminen

## VAROITUS

Tulipalo-, sähköisku- ja loukkaantumisvaaran vähentämiseksi kytke virta pois (OFF-asentoon) ja irrota laite pistorasiasta ennen huoltoa tai vianmääritystä.

1

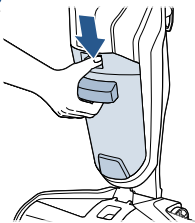

Vapauta likavesisäiliö painamalla säiliön yläosaan upotettua painiketta alaspäin.

2

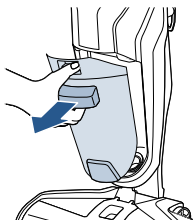

Ota kiinni kahvasta samalla, kun painat painiketta, ja vedä likavesisäiliö pois laitteesta.

3

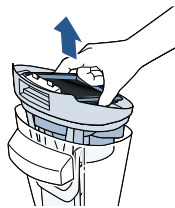

Tartu likavesisäiliön syvennyksiin suodattimen kummallakin puolella ja vedä säiliön yläosa ulos.

**HUOMAA:** Likavesisäiliö on täynnä, kun likavesi saavuttaa MAX-vesiviivan ja/tai kun kelluke sammuttaa imumoottorin.

4

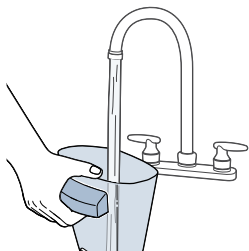

Tyhjennä säiliö kaatamalla vesi ja lika ulos. Huuhtelee likavesisäiliön sisäosa.

5

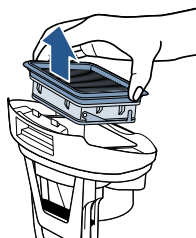

Irrota likavesisäiliön yläosan suodatin vetämällä se ulos.

6

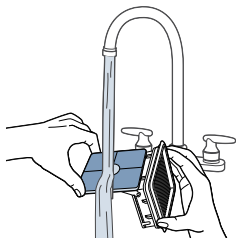

Pese imurin suodatin ja siivilä käsin lämpimällä vedellä ja miedolla pesuaineella.

7

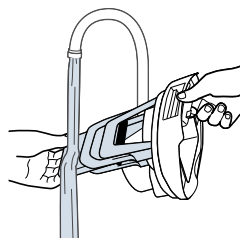

Huuhtelee likavesisäiliön yläosan pohjalla sijaitseva kelluke.

# Huolto: Likavesisäiliön tyhjentäminen

## VAROITUS

Tulipalo-, sähköisku- ja loukkaantumisvaaran vähentämiseksi kytke virta pois (OFF-asentoon) ja irrota laite pistorasiasta ennen huoltoa tai vianmäärittystä.

8

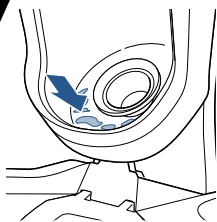

Jos syvennys, jossa likavesisäiliö sijaitsee, on likainen, pyyhi se puhtaaksi kankaalla tai pyyhkeellä.

9

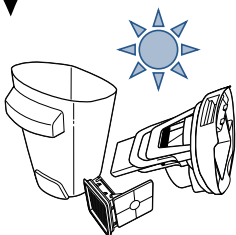

Anna osien kuivua erillään.

10

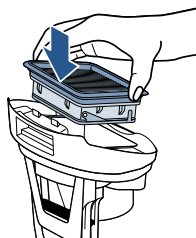

Aseta imurin suodatin takaisin likavesisäiliön yläosaan.

**HUOMAA:** Puhdista likavesisäiliö ja anna kaikkien osien kuivua jokaisen käytön jälkeen, jotta tuote pysyy parhaassa mahdollisessa kunnossa.

11

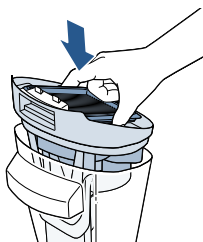

Kun osat ovat kuivuneet, kokoa likavesisäiliön yläosa ja aseta se paikalleen.

12

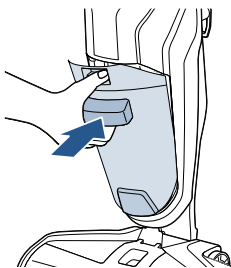

Aseta likavesisäiliö paikalleen kallellaan pohja edellä. Kallista sitten likavesisäiliön yläosa kohti laitetta ja paina sitä paikalleen, kunnes kuulet napsahduksen.

### Tiesitkö?

Kelluke estää likavesisäiliön ylitäytymisen. Kun likavesisäiliö on täynnä, kelluke sammuttaa imumootorin ja aiheuttaa korkean äänen, joka merkitsee, että säiliö on aika tyhjentää.

# Huolto:

## Harjarullan ja harjarullakammion puhdistus

### **VAROITUS**

Tulipalo-, sähköisku- ja loukkaantumisvaaran vähentämiseksi kytke virta pois (OFF-asentoon) ja irrota laite pistorasiasta ennen huoltoa tai vianmääritystä.

1

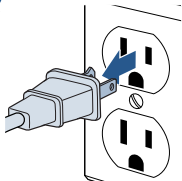

Sammuta kone ja irrota virtajohto maadoitetusta pistorasiasta.

2

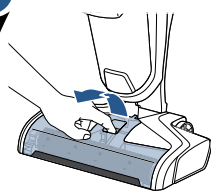

Irrota harjarullan ikkuna tarttumalla sen etuosaan ja vetämällä ylös.

3

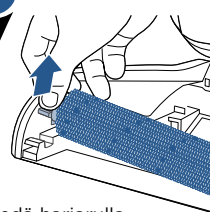

Vedä harjarulla ulos tarttumalla päitekappaleeseen ja vetämällä ylös.

4

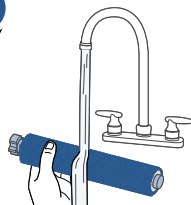

Huuhtelee harjarulla ja sen ikkuna lämpimällä vedellä.

5

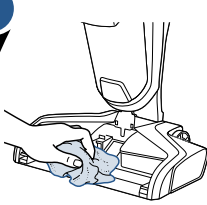

Jos harjarullakammio on likainen, puhdista se kankaalla tai pyyhkeellä.

6

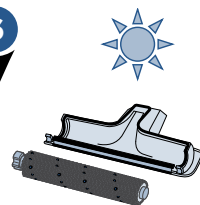

Anna harjarullan ja sen ikkunan kuivua ennen kokoamista.

**VINKKI:** Laitteen käyttö märeillä harjarullalla auttaa sitä kuivumaan nopeammin.

7

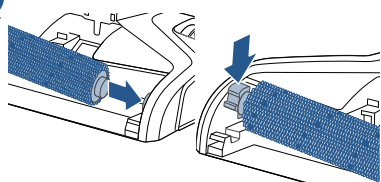

Aseta harjarulla paikalleen työntämällä pyöreä pää jalustan oikeaan laitaan. Lukitse sitten päitekappale paikalleen painamalla sitä alas.

8

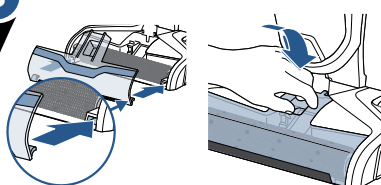

Aseta harjarullan ikkuna paikalleen sovittamalla sen päitekappaleet jalustan reunoihin. Paina sitten ikkuna taaksepäin, kunnes kuulet napsahduksen.

# Huolto: Helppo puhdistava säilytystaso

## VAROITUS

Tulipalo-, sähköisku- ja loukkaantumisvaaran vähentämiseksi kytke virta pois (OFF-asentoon) ja irrota laite pistorasiasta ennen huoltoa tai vianmääritystä.

1

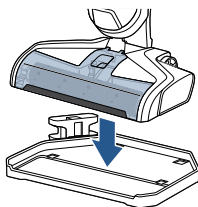

Aseta laite puhdistavan säilytystason päälle.

2

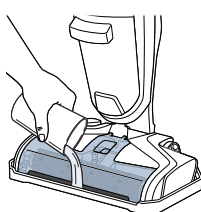

Kaada vettä puhdistavan säilytystason MAX-viivaan asti.

3

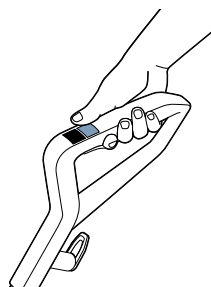

Käynnistä laite Hard Floor -painikkeella.

4

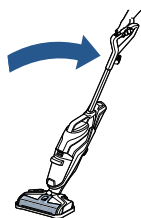

Kallista laitetta, kun se on säilytystasolla. Anna laitteen toimia 10-15 sekuntia, kunnes kaikki vesi on imetty. Toista tarpeen mukaan.

5

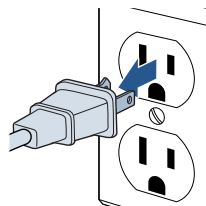

Irrota laite pistorasiasta.

6

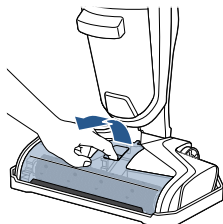

Irrota harjarullan ikkuna tarttumalla sen etuosaan ja vetämällä ylös.

7

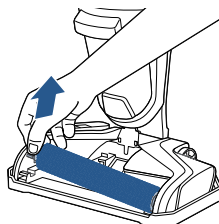

Vedä harjarulla ulos tarttumalla pätekkappaleeseen ja vetämällä ylös.

# Huolto: Helppo puhdistava säilytystaso

## VAROITUS

Tulipalo-, sähköisku- ja loukkaantumisvaaran vähentämiseksi kytke virta pois (OFF-asentoon) ja irrota laite pistorasiasta ennen huoltoa tai vianmääritystä.

8

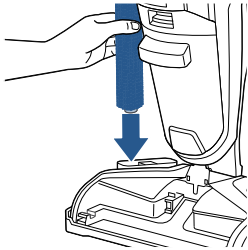

Kuivata harjalla laittamalla se pystyasennossa kuivaustelineeseen.

9

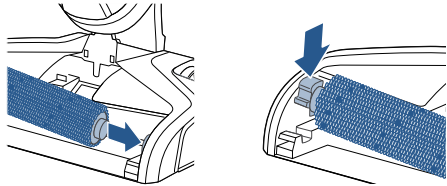

Aseta harjalla paikalleen työntämällä pyöreä pää jalustan oikeaan laitaan. Lukitse sitten päatekappale paikalleen painamalla sitä alas.

**HUOMAA:** Harjullaan kuivaustelineen voi irrottaa säilytystasosta, joten voit kuivata rullan toisessa huoneessa tai ulkona.

10

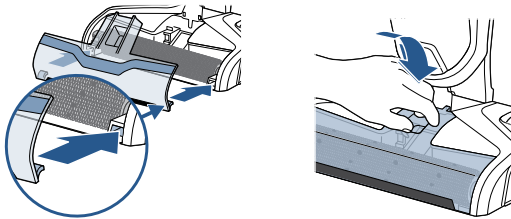

Aseta harjullaan ikkuna paikalleen sovittamalla sen päatekappaleet jalustan reunoihin. Paina sitten ikkunaa taaksepäin, kunnes kuulet napsahduksen.

# Vianmääritys

## VAROITUS

Sähköiskuvaaran vähentämiseksi kytke virta pois (OFF-asentoon) ja irrota laite pistorasiasta ennen huoltoa tai vianmääritystä.

Ongelma	Mahdolliset syyt	Korjausohjeet
<b>Vähäinen ruiskutus TAI ei ruiskutusta</b>	Puhdasvesisäiliö saattaa olla tyhjä	Täytä säiliö.
	Puhdasvesisäiliötä ei ehkä ole kiinnitetty oikein	Kytke virta pois. / Irrota säiliö ja kiinnitä se takaisin.
	Järjestelmää ei ole valmisteltu oikein	Varmista, että liuos on virrannut ruiskutuspäihin, pitämällä liipaisinta painettuna 10-15 sekuntia.
	Harjan ikkunaa ei ole lukittu paikalleen	Kytke virta pois. / Irrota laite pistorasiasta ja asenna harjan ikkuna uudelleen.
	Liipaisin ei ole painettuna eikä liuosta siksi ruiskuteta	Pidä liipaisin painettuna, kun käytät konetta.
	Jalustan ruiskutus päät ovat tukossa	Puhdista harjan ikkunan alla olevat ruiskutus päät neulalla.
<b>Normaalia pienempi imuteho</b>	Säiliöitä ei ehkä ole kiinnitetty oikein	Kytke virta pois. / Irrota molemmat säiliöt ja kiinnitä ne takaisin niin, että ne sopivat koneeseen oikein.
	Likavesisäiliössä on maksimimäärä likavettä, täyttä ilmaiseva viiva on saavutettu	Tyhjennä likavesisäiliö.
	Harjan ikkunaa ei ole lukittu paikalleen	Kytke virta pois. / Irrota laite pistorasiasta ja asenna harjan ikkuna uudelleen.
	Jalustan likakanava on tukossa	Puhdista likakanava talouspaperilla tai käytä puhdistavaa säilytystasoa.
	Suodatin on liian tukkima	Poista suodattimen siivilän tukkiva lika ja puhdista suodatin.
<b>Harjarulla ei pyöri</b>	Harjarullaa ei ole asennettu oikein	Kytke virta pois. / Irrota laite pistorasiasta ja asenna harjarulla sivun 11 ohjeiden mukaan.
	Laite on pystyasennossa	Kallista laitetta taaksepäin, jotta harjarulla pyörisi.
	Vieras esine estää harjarullaa pyörimästä	Kytke virta pois. / Irrota laite pistorasiasta, irrota harjan ikkuna sekä harjarulla ja poista vieras esine.
<b>Laite ei käynnisty</b>	Vieras esine estää harjarullaa pyörimästä ja kone on siksi sammunut	Irrota laite pistorasiasta järjestelmän nollaamiseksi. Kun laite on irti pistorasiasta, irrota harjan ikkuna sekä harjarulla ja poista vieras esine ennen kuin kytket sen uudelleen.
<b>Laite vuotaa</b>	Puhdasvesisäiliön korkki ei ole kunnolla kiinni	Irrota puhdasvesisäiliö ja laita korkki kunnolla paikalleen.

# Huomautuksia

# Kuluttajatakuu

Tämä takuu on voimassa vain USA:n ja Kanadan ulkopuolella. Takuun antaa BISSELL International Trading Company BV ("BISSELL").

Takuun antaa BISSELL. Se antaa sinulle tietyt oikeudet. Se tarjotaan sinulle lisäetuna lain antamien oikeuksien lisäksi. Sinulla on myös muita laillisia oikeuksia, jotka vaihtelevat maakohtaisesti. Saat lisätietoa laillisista oikeuksista ja oikeuskeinoista ottamalla yhteyttä paikalliseen kuluttajaneuvontapalveluun. Mikään tämän Takuun osa ei korvaa tai vähennä lain sinulle antamia oikeuksia tai oikeuskeinoja. Jos tarvitset lisää tätä Takuuta koskevia ohjeita tai sinulla on kysymyksiä siitä, mitä se kattaa, ota yhteyttä BISSELLin asiakaspalveluun tai paikalliseen jakelijaan.

Tämä Takuu annetaan tämän tuotteen alkuperäiselle ostajalle, eikä sitä voida siirtää. Sinun täytyy todistaa ostopäivämäärä vaatimuksen tekemiseksi tämän Takuun puitteissa.

## Rajoitettu kahden vuoden takuu

Alla kuvattuja \*POIKKEUKSIA JA RAJOITUKSIA lukuun ottamatta BISSELL korjaa tai vaihtaa kahden vuoden aikana alkuperäisen ostajan ostopäivämäärästä (käyttäen uusia tai uusiovalmisteisiä osia taituotteita) BISSELLin valinnan mukaan velloituksetta viallisen tai toimimattoman osan tai tuotteen.

BISSELL suosittelee, että alkuperäinen pakkaus ja todistus ostopäivämäärästä säilytetään Takuun ajan siltä varalta, että sen aikana halutaan tehdä Takuun mukainen vaatimus. Alkuperäisen pakkauksen säilyttäminen on avuksi tarvittavassa uudelleenpakkauksessa ja kuljettamisessa, mutta se ei ole Takuun ehto.

Jos BISSELL vaihtaa tuotteesi tämän Takuun mukaisesti, korvaava tuote kuuluu Takuun piiriin sen jäljellä olevan ajan (laskettuna alkuperäisestä ostopäivämäärästä). Tämän Takuun voimassaoloaikaa ei pidennetä riippumatta siitä, korjataanko tai vaihdetaanko tuotteesi.

## \*TAKUUN EHTOJEN POIKKEUKSET JA RAJOITUKSET

Tämä Takuu koskee tuotteita, jotka ovat henkilökohtaisessa kotitalouskäytössä, eivät kaupallisessa tai vuokratyössä. Kuluvat osat, kuten suodattimet, hihnat ja moppitynnyt, jotka käyttäjän täytyy ajoittain korjata tai huoltaa, eivät kuulu Takuun piiriin.

Tämä Takuu ei koske mitään vikaa, joka johtuu tavallisesta kulumisesta. Takuu ei kata vauriota tai toimimattomuutta, jonka käyttäjä tai mikä tahansa kolmas osapuoli on aiheuttanut, olkoon kyseessä sitten onnettomuus, huolimattomuus, väärinkäyttö, laiminlyönti tai mikä tahansa käyttö, joka ei ole tämän käyttöoppaan mukainen.

Mikä tahansa valtuuttamaton korjaus (tai korjausyritys) mitätöi tämän takuun, riippumatta siitä onko vaurion aiheuttanut tällainen korjaus/ sen yritys.

Tuotteen arvokilven irrottaminen, sabotointi tai sen tekeminen lukeluvottomaksi mitätöi tämän Takuun.

MUUTEN KUIN ALLA ON KUVATTU, BISSELL JA SEN LEVITTÄJÄT EIVÄT OLE VASTUUSSA MISTÄÄN TUOTTEEN KÄYTTÖÖN LIITTYVÄSTÄ MINKÄÄNLAISESTA MENETYKSESTÄ TAI VAHINGOSTA, JOTA EI VOIDA ENNALTAA HAVAITA TAI JOKA ON SATUNNAINEN TAI VÄLILLINEN. MUKAAN LUKIEN RAJOITUKSETTA TULOJEN MENETYS, LIIKETOIMINNAN MENETYS, LIIKETOIMINNAN KESKEYTYMINEN, MAHDOLLISUUDEN MENETTÄMINEN, AHDINKO, HÄIRIÖ TAI PETTYMYS. MUUTEN KUIN ALLA ON KUVATTU, BISSELLIN VASTUUVELVOLLISUUS EI YLITÄ TUOTTEEN OSTOHINTAA.

BISSELL EI SULJE POIS TAI RAJOITA VASTUUTAAN (A) KUOLEMASTA TAI HENKILÖVAMMASTA, JONKA SYYNÄ ON MEIDÄN, TYÖNTEKIJÖIDEMME, EDUSTAJIEMME TAI ALIHANKKIJÖIDEMME HUOLIMATTOMUUS; (B) PETOKSESTA TAI VALHEELLISESTA HARHAAN JOHTAMISESTA; (C) TAI MISTÄÄN MUUSTA SEIKASTA, JOTA EI LAIN MUKAAN VOIDA SULKEA POIS TAI RAJOITAA.

## Asiakaspalvelu

**Jos BISSELL-tuotteesi tarvitsee huoltoa tai haluat tehdä kahden vuoden rajoitetun Takuun piiriin kuuluvan vaatimuksen, ota meihin yhteyttä:**

### Verkkosivusto:

[www.BISSELL.com](http://www.BISSELL.com)

### Yhteydenotot Euroopassa:

BISSELL International Trading Company B.V.  
Stadhouderskade 55  
1072 AB Amsterdam  
Alankomaat

## Vieraile BISSELLin verkkosivuilla: [www.BISSELL.com](http://www.BISSELL.com)

Kun otat yhteyttä BISSELLiin, pidä laitteen mallinumero valmiina.

Kirjoita mallinumero muistiin: \_\_\_\_\_ Kirjoita ostopäivämäärä muistiin: \_\_\_\_\_

**HUOMAA: Säilytä alkuperäinen ostokuitti. Sen avulla voit todistaa ostopäivämäärän takuuvaatimuksen yhteydessä. Katso Takuun tiedoista lisätietoja.**



©2016 BISSELL Homecare, Inc  
Grand Rapids, Michigan  
Kaikki oikeudet pidätetään. Painettu Kiinassa  
Osanumero 160-9147 Rev 03/16  
Vieraile verkkosivuiltamme: [www.BISSELL.com](http://www.BISSELL.com)



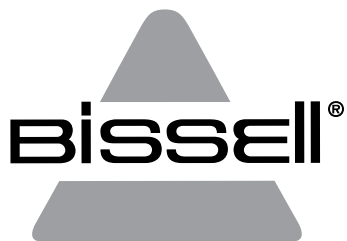

# CROSSWAVE™

---

BRUGERVEJLEDNING  
1713-SERIEN

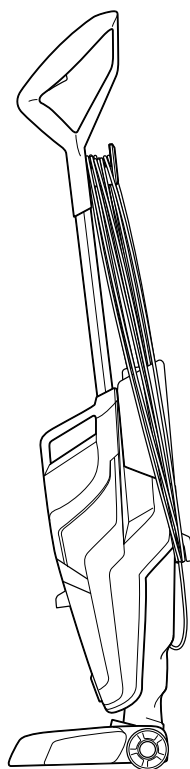
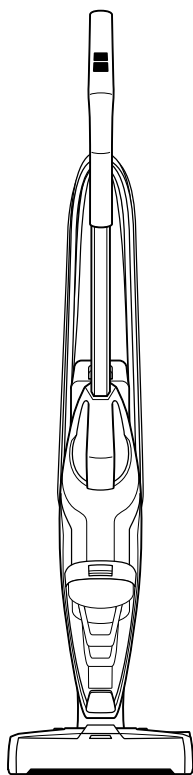

# VIGTIGE SIKKERHEDSANVISNINGER

## LÆS HELE VEJLEDNINGEN, INDEN DIN RENGØRINGSMASKINE TIL FLERE OVERFLADER TAGES I BRUG.

Ved brug af et elektrisk apparat skal grundlæggende forholdsregler overholdes, herunder følgende.

### ADVARSEL

**TILSLUT ALTID TIL EN STIKKONTAKT, DER ER KORREKT JORDET.**

### ADVARSEL

**SÅDAN REDUCERER DU RISIKOEN FOR BRAND, ELEKTRISK STØD OG PERSONSKADE:**

- » Træk stikket ud af stikkontakten, når apparatet ikke er i brug og før rengøring, vedligeholdelse eller service af apparatet.
- » Dette apparat må anvendes af børn på 8 år og derover samt af personer med fysiske, sansemæssige eller mentale handicap eller manglende erfaring og viden, såfremt vedkommende er under opsyn eller har modtaget anvisninger i forsvarlig brug af apparatet, og vedkommende forstår farerne i forbindelse med brugen. Rengøring og vedligeholdelse må ikke foretages af børn uden opsyn.
- » Der skal holdes opsyn med børn for at sikre, at de ikke leger med apparatet
- » Hvis den monterede ledning er beskadiget, skal den udskiftes af producenten, dennes serviceagent eller en lignende kvalificeret person for at undgå sikkerhedsfarer.
- » Kør ikke apparatet over ledningen.
- » Hold hår, løs beklædning, fingre og alle kropsdele væk fra åbninger og bevægelige dele på apparatet og tilbehør.
- » Brug kun den type og mængde af væske, der er specificeret under afsnittet Betjening i denne vejledning.
- » Forlad ikke apparatet, når det er tilsluttet.
- » Du må ikke ændre jordede stik.
- » Børsten kan starte uventet. Træk stikket ud inden rengøring eller reparation.
- » Apparatet må ikke udsættes for regn. Skal opbevares indendørs.
- » Må ikke bruges som legetøj.
- » Må kun anvendes som beskrevet i brugervejledningen.
- » Benyt kun producentens anbefalede tilbehør.
- » Anvend ikke med beskadiget ledning eller stik.
- » Må ikke nedsænkes i vand eller væske.
- » Hvis apparatet ikke fungerer, som det skal, hvis det er blevet tabt, beskadiget, efterladt udendørs eller nedsænket i vand, må du ikke forsøge at betjene det. Det

skal repareres hos et autoriseret servicecenter.

- » Væske må ikke rettes mod udstyr, der indeholder elektriske komponenter.
- » Undgå at trække eller bære apparatet i ledningen, at bruge ledningen som et håndtag, lukke døren på ledningen eller trække ledningen omkring skarpe kanter eller hjørner.
- » Hold ledningen væk fra varme overflader.
- » Træk ikke stikket ud ved at trække i ledningen.
- » Tag fat i stikket, ikke ledningen, for at trække stikket ud.
- » Rør ikke stikket eller apparatet med våde hænder.
- » Læg ikke genstande ind i apparatets åbninger.
- » Må ikke anvendes, hvis en åbning er blokeret. Hold fri for støv, fnug, hår og alt andet, der kan reducere luftstrømmen.
- » Sluk for alle betjeningsknapper, før du tager stikket ud.
- » Vær ekstra forsigtig ved rengøring på trapper.
- » Brug ikke apparatet til at opsamle brændbare eller letantændelige væsker, såsom benzin, og anvend ikke apparatet i områder, hvor de kan være til stede.
- » Opsaml ikke giftigt materiale (klorin, ammoniak, afløbsrens osv.).
- » Anvend ikke apparatet i et lukket rum fyldt med dampe, der afgives ved oliebaseret maling, nogle mølbekæmpelsesmidler, brandfarligt støv eller andre eksplosive eller giftige dampe.
- » Må ikke opsamle hårde eller skarpe genstande såsom glas, søm, skruer, mønter mv.
- » Opbevar apparatet på en plan overflade.

### ADVARSEL

**SÆT VINDUET TIL BØRSTERULLEN KORREKT PÅ FLADS FØR BETJENING FOR AT REDUCERE RISIKOEN FOR SKADER PÅ BEVÆGELIGE DELE.**

### ADVARSEL

**ANVEND KUN APPARATET INDENDØRS FOR AT REDUCERE RISIKOEN FOR BRAND OG ELEKTRISK STØD. NEDSÆNK IKKE I VAND. ANVEND KUN PÅ OVERFLADER, DER ER FUGTET AF RENGØRINGSPROCESSEN. BENYT KUN BISELL-RENGØRINGSPRODUKTER, DER ER BEREGNET TIL BRUG MED DENNE MASKINE.**

### ADVARSEL

**MONTER ALTID EN FLYDER FØR BETJENING PÅ VÅDE OMRÅDER FOR AT REDUCERE RISIKOEN FOR BRAND OG ELEKTRISK STØD.**

## GEM DENNE BRUGSANVISNING

**MÅ KUN ANVENDES MED EN STRØMFORSYNING PÅ 220-240 VOLT AC 50-60 HZ.**

Denne model er kun til husholdningsbrug.

# Tak, fordi du købte en BISSELL CrossWave™

Vi elsker at gøre rent, og vi har glædet os til at dele et af vores innovative produkter med dig. Vi ønsker at sikre os, at din støvsuger fungerer lige så godt om to år, som den gør i dag, så denne vejledning har tips til brug (side 166-168), vedligeholdelse (side 169-173), og hvis der er et problem: fejlfinding (side 174).

Din rengøringsmaskine til flere overflader skal samles, før du kan begynde at bruge den, så bladr om til side 165, og lad os komme i gang.

## Hvad er der i kassen?

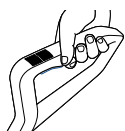

Håndtag



Dobbeltvirkende  
børsterulle til  
flere overflader



Rengøringsmiddel  
til flere overflader

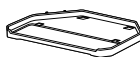

Opbevaringsbakke



Tørrebakke til  
børsterulle

**BEMÆRK:** Standardtilbehør kan variere fra model til model. Se listen "Indholdet af kassen" på kassens øverste flap for at se, hvad der er inkluderet med dit køb.

Sikkerhedsvejledning . . . . . 162

Fejlfinding . . . . . 174

Produktoversigt . . . . . 164

Garanti . . . . . 176

Samling . . . . . 165

Produktregistrering . . . . . 176

Betjening . . . . . 166-168

Forbrugerpleje . . . . . 176

Vedligeholdelse  
og pleje . . . . . 169-173

# Introduktion til CrossWave™

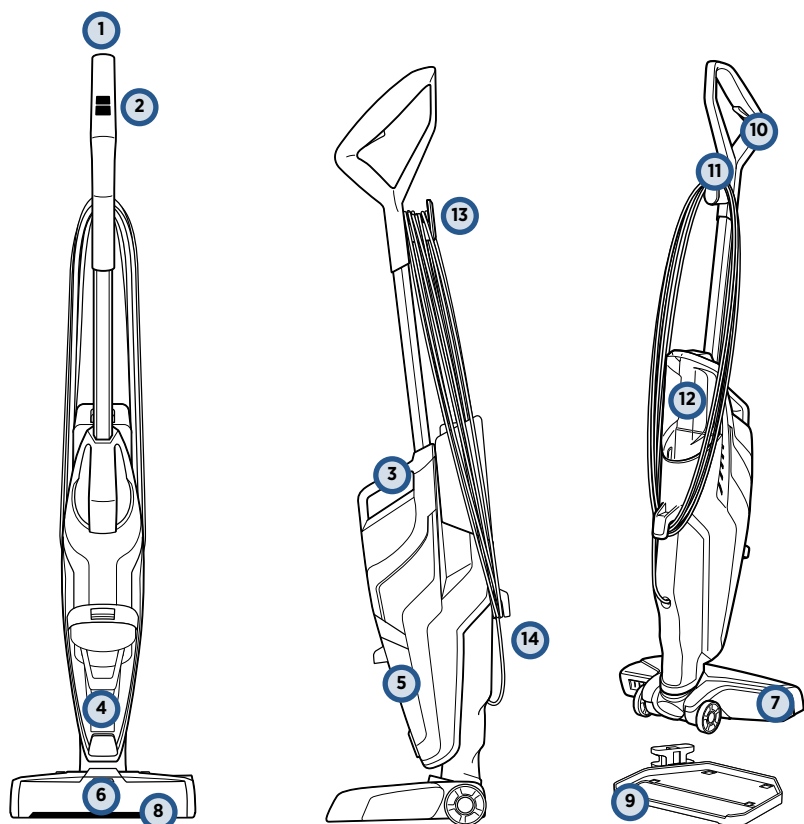

- |   |                                                   |    |                                            |
|---|---------------------------------------------------|----|--------------------------------------------|
| 1 | Øverste håndtag                                   | 8  | Børsterullevindue, der er let at afmontere |
| 2 | SmartClean-fingerstyring                          | 9  | Rengøringsvenlig opbevaringsbakke          |
| 3 | Integreret bærehåndtag                            | 10 | Udløser til spray med rengøringsmiddel     |
| 4 | Flyder                                            | 11 | Ledningsklemme                             |
| 5 | Beholder til snavset vand                         | 12 | Beholder til rent vand                     |
| 6 | Indikatorlysdioder til spray med rengøringsmiddel | 13 | Ledningsoprul med hurtig udtagning         |
| 7 | Fod                                               | 14 | Nederste ledningsoprul                     |

# Samling

## ⚠ ADVARSEL

Start ikke CrossWave™, før du har læst hele vejledningen og betjeningsprocedurerne.

Din BISSELL CrossWave™-maskine leveres i tre komponenter, der er lette at samle uden brug af værktøj. Apparatet leveres også med en rengøringsvenlig opbevaringsbakke i to dele.

- Håndtag
- Hoveddel
- Beholder til rent vand
- Opbevaringsbakke
- Tørrebakke til børsterulle

1

Sæt håndtaget i enhedens hoveddel, indtil du hører et klik.

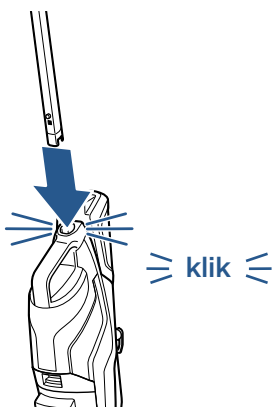

2

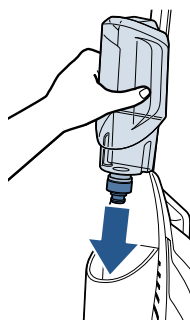

Juster vandbeholderen med rent vand efter rillerne på bagsiden af maskinen, og skub beholderen på plads, indtil du hører et klik.

3

Rul ledningen rundt om ledningsoprulet med hurtig udtagning og det nederste ledningsoprul.



4

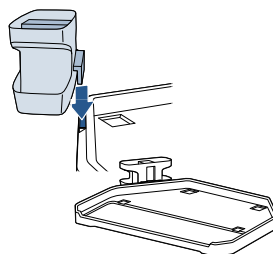

Den rengøringsvenlige opbevaringsbakke består af en opbevaringsbakke til maskinen og en tørrebakke til børsterullen. Du samler opbevaringsbakken ved at justere pilene på opbevaringsbakken efter pilene på tørrebakken til børsterullen og skubbe den på plads.

**BEMÆRK:** Når du skal bruge ledningen, skal du blot dreje ledningsoprulet med hurtig udtagning nedad for at fjerne ledningen fra ledningsoprulet.

# Sådan fylder du beholderen til rent vand

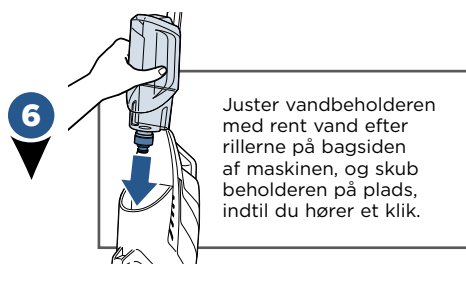
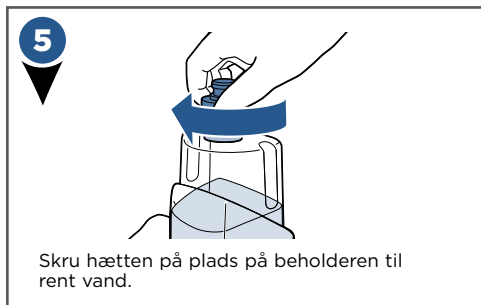
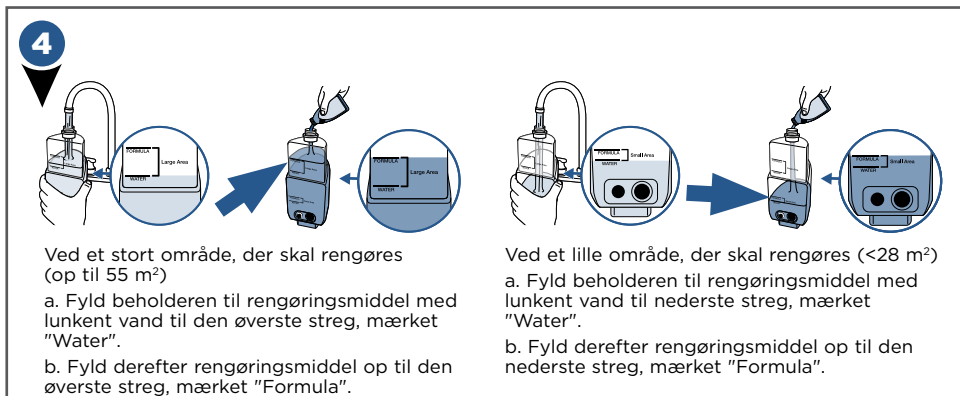
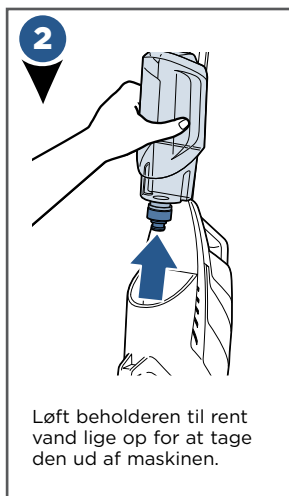
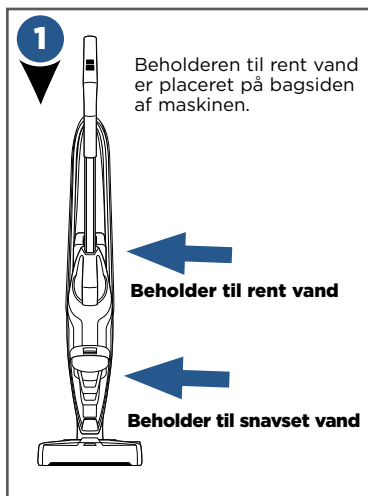

## Et par bemærkninger om påfyldning af beholderen til rent vand:

- Fyld med lunkent (maks. 60 °C) vand fra vandhanen, og tilføj det relevante BISSELL-rengøringsmiddel. **BRUG IKKE KOGENDE VAND. OPVARM IKKE VANDET ELLER BEHOLDEREN I EN MIKROBØLGEOVN.**

# Rengøring af hårdt gulv

1

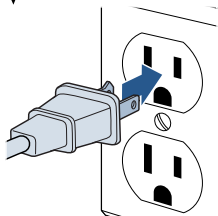

Slut maskinen til en stikkontakt med jordforbindelse.

2

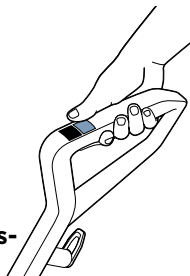

**Vælg rengørings-tilstand:**

Tænd for maskinen i indstillingen **HARD FLOOR** for at påbegynde rengøring af hårdt gulv. Når indstillingen er valgt, aktiveres tørstøvsugning. Tryk på indstillingen **HARD FLOOR** igen for at slukke maskinen.

3

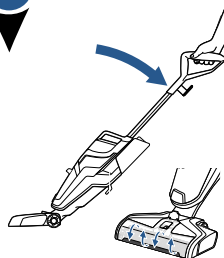

Vip maskinenheden bagud for at starte børsterullens rotation. Maskinen skal stå oprejst for at standse den roterende børsterulle.

4

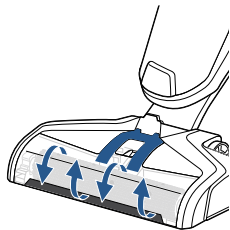

Før hver brug skal du holde udløseren til sprayen inde i 10 sekunder for at fylde systemet med rengøringsmidlet. Lysdioder lyser, når du holder udløseren inde.

**BEMÆRK:** Når rengøringsmidlet flyder ud, kan du se, at der dannes bobler ved kanten af vinduet til børsterullen.

5



Når du vil gøre rent, skal du holde udløseren inde til sprayen for at påføre rengøringsmiddel, både når du kører fremad og bagud.

**BEMÆRK:** Hold maskinen over snavs, der sidder fast, mens du holder udløseren nede for at opnå de bedste resultater.

6

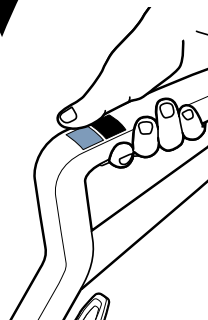

Hvis du har meget udfordrende pletter, der sidder fast på dine hårde gulve, kan du aktivere **RUG**-tilstanden og holde din CrossWave™ over snavsset.

Hvis du kører et kort stykke ad gangen, mens du holder udløseren nede, kan børsten gøre sit arbejde godt.

## BEMÆRK

Gør ikke tæpper meget våde. Pas på, at du ikke kører over løse genstande eller kanterne af tæpper. Hvis du holder maskinen stille, mens børsten kører, kan det resultere i, at bæltet går i stykker før tid.

# Rengøring af tæpper

**BEMÆRK:** Sørg for at teste et ikke-synligt sted på tæppet for lysægthed, før du rengør resten af tæppet. Kontroller også producentens mærkat for særlige rensningsvejledninger før rengøring. Må ikke anvendes på silke eller sarte tæpper.

1

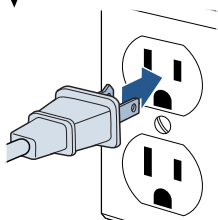

Slut maskinen til en stikkontakt med jordforbindelse.

2

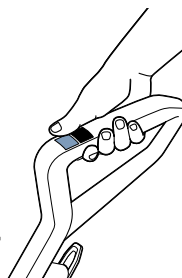

**Vælg rengørings-tilstand:**

Vælg knappen **RUG** for at tænde maskinen på tæppeindstilling, så du kan begynde at rengøre dit tæppe. Når denne indstilling er valgt, aktiveres tørstøvugning. Tryk på indstillingen **RUG** igen for at slukke maskinen.

3

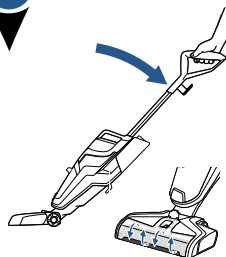

Vip maskinenheden bagud for at starte børsterullens rotation. Maskinen skal stå oprejst for at standse den roterende børsterulle.

4

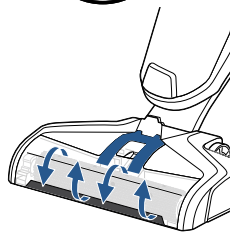
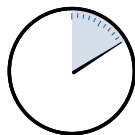

Før hver brug skal du holde udløseren til sprayen inde i 10 sekunder for at fylde systemet med rengøringsmidlet. Lysdioder lyser, når du holder udløseren inde.

**BEMÆRK:** Når rengøringsmidlet flyder ud, kan du se, at der dannes bobler ved kanten af vinduet til børsterullen.

5



Når du vil gøre rent, skal du holde udløseren inde til sprayen for at påføre rengøringsmiddel, både når du kører fremad og bagud.

6

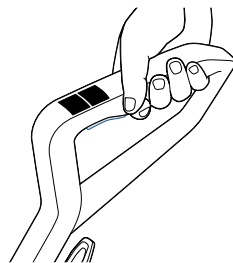

Kør maskinen over tæppet uden at holde udløseren inde for at tørre tæppet hurtigere.



# Vedligeholdelse: Tøm beholderen til snavset vand

## ⚠ ADVARSEL

Sluk for strømmen, og træk stikket ud, før du udfører vedligeholdelse eller fejlfinding, for at reducere risikoen for brand, elektrisk stød eller skader.

1

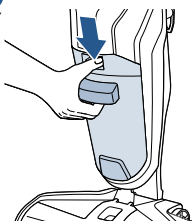

Tryk på den forsænkede knap øverst på beholderen til snavset vand for at løsne beholderen.

2

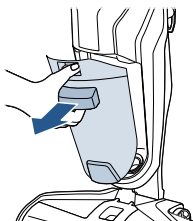

Tag fat i det forreste håndtag, mens du trykker ned på knappen og trækker beholderen til snavset vand væk fra enheden.

3

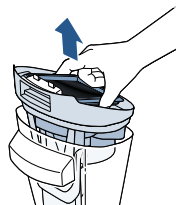

Tag fat øverst på beholderen til snavset vand på de forsænkede områder på begge sider af filteret, og træk opad for at fjerne toppen af beholderen.

**BEMÆRK:** Beholderen til snavset vand er fuld, når det snavsede vand når MAX-linjen, og/eller flyderen slukker for sugemotoren.

4

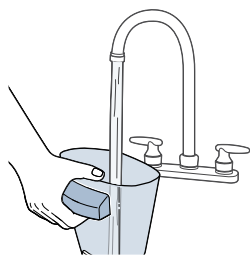

Hæld det snavsede vand og andet snavs ud for at tømme beholderen. Skyl beholderen til snavset vand indvendigt.

5

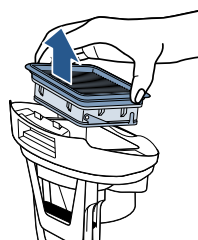

Fjern filteret fra toppen af beholderen til snavset vand ved at trække det op.

6

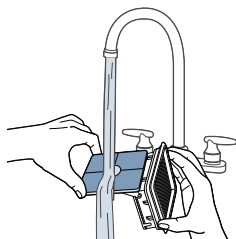

Vask vakuumfilteret og skærmen i hånden med varmt vand og mildt vaskemiddel.

7

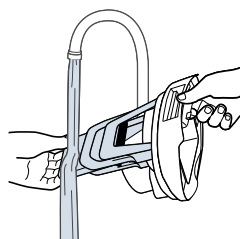

Skyl flyderen, der sidder i bunden af toppen til beholderen til snavset vand.

## Vedligeholdelse: Tøm beholderen til snavset vand

### ⚠ ADVARSEL

Sluk for strømmen, og træk stikket ud, før du udfører vedligeholdelse eller fejlfinding, for at reducere risikoen for brand, elektrisk stød eller skader.

8

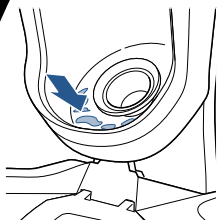

Hvis det indvendige område, hvor beholderen til snavset vand er placeret, er beskidt, skal du tørre det med en klud eller et håndklæde.

9

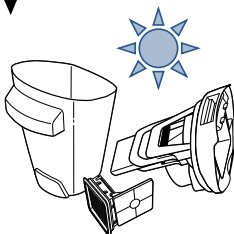

Lad delene tørre, før du sætter dem i igen.

10

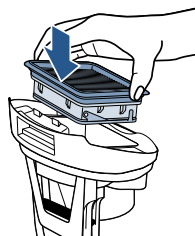

Sæt vakuumfilteret tilbage i toppen til beholderen til snavset vand.

**BEMÆRK:** Sørg for at rengøre beholderen til snavset vand, og lad alle komponenterne tørre efter hver brug for at holde produktet i bedst mulig stand.

11

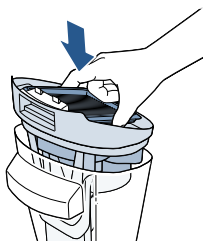

Når delene er tørre, kan du samle dem igen og sætte toppen af beholderen til snavset vand på plads igen.

12

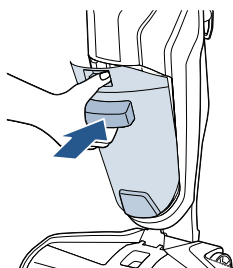

Vip beholderen til snavset vand ind i maskinen med bunden først. Vip derefter toppen af beholderen til snavset vand mod maskinen, og skub den på plads, indtil du hører et klik.

### Værd at vide

Flyderen er det, der forhindrer, at beholderen til snavset vand flyder over. Når beholderen til snavset vand er fuld, slukker flyderen for sugemotoren, hvilket skaber en høj lyd, der angiver, at det er tid til at tømme beholderen til snavset vand.

# Vedligeholdelse: Rengøring af børsterullen og børstekammeret

## ⚠ ADVARSEL

Sluk for strømmen, og træk stikket ud, før du udfører vedligeholdelse eller fejlfinding, for at reducere risikoen for brand, elektrisk stød eller skader.

1

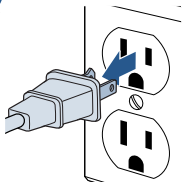

Sluk for maskinen, og træk stikket ud af den jordede stikkontakt.

2

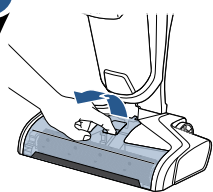

Tag fat foran på vinduet til børsterullen, og træk opad for at afmontere det.

3

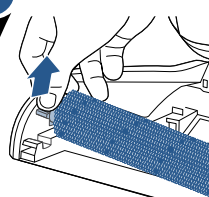

Træk børsterullen ud ved at tage fat i tappen på børsterullen og trække opad.

4

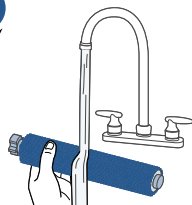

Skyl vinduet til børsterullen og selve børsterullen med varmt vand.

5

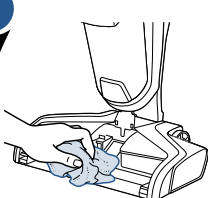

Tør børsterullekammeret med en klud eller et håndklæde, hvis det er beskidt.

6

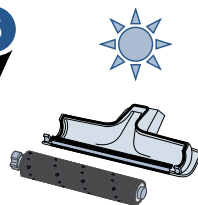

Lad børsterullen og vinduet til børsterullen tørre, før du monterer dem igen.

**TIP:** Hvis du kører maskinen med en våd børsterulle, tørrer børsterullen hurtigere.

7

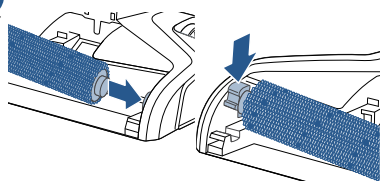

Sæt børsterullen på plads ved at sætte enden af børsterullen ind i højre side af foden. Lås derefter låsetappen på plads ved at trykke den nedad.

8

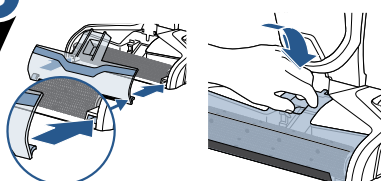

Sæt vinduet til børsterullen på plads igen ved først at justere tapperne på vinduet med kanterne på foden. Tryk derefter vinduet på plads, indtil du hører et klik.

# Vedligeholdelse: Rengøringsvenlig opbevaringsbakke

## ⚠ ADVARSEL

Sluk for strømmen, og træk stikket ud, før du udfører vedligeholdelse eller fejlfinding, for at reducere risikoen for brand, elektrisk stød eller skader.

1

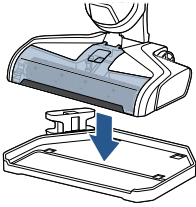

Placer enheden på den selvrensende opbevaringsbakke.

2



Hæld vand op til MAX-linjen på den selvrensende opbevaringsbakke.

3

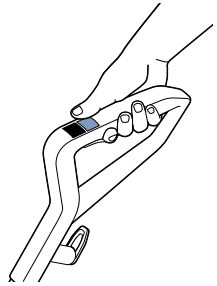

Tænd for maskinen ved at trykke på knappen Hard Floor.

4



Vip maskinen tilbage, mens den står på opbevaringsbakken. Lad maskinen køre i 10-15 sekunder, indtil alt vandet er suget op. Gentag efter behov.

5

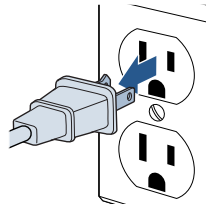

Træk stikket ud.

6

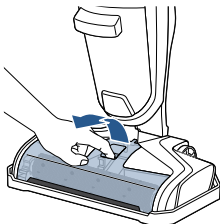

Tag fat forrest på vinduet til børsterullen, og træk opad for at afmontere.

7

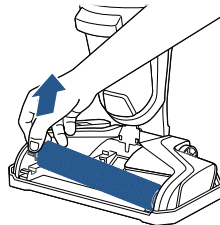

Træk børsterullen ud ved at tage fat i tappen på børsterullen og trække opad.

# Vedligeholdelse: Rengøringsvenlig opbevaringsbakke

## ⚠ ADVARSEL

Sluk for strømmen, og træk stikket ud, før du udfører vedligeholdelse eller fejlfinding, for at reducere risikoen for brand, elektrisk stød eller skader.

8

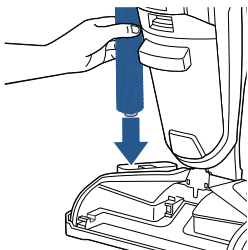

Anbring børsterullen oprejst til tørre i tørrebakken til børsterullen.

9

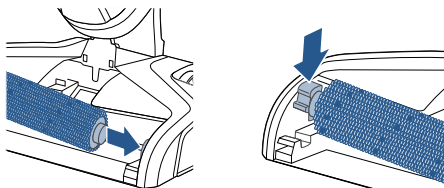

Sæt børsterullen på plads ved at sætte enden af børsterullen ind i højre side af foden. Lås derefter låsetappen på plads ved at trykke den nedad.

**BEMÆRK:** Tørrebakken til børsterullen kan tages af opbevaringsbakken og tørres et andet sted i huset eller udendørs.

10

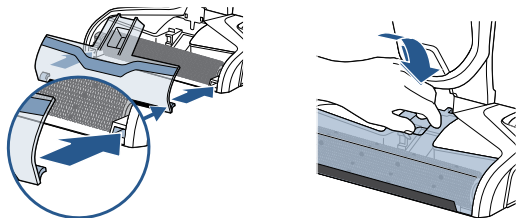

Sæt vinduet til børsterullen på plads igen ved først at justere tapperne på vinduet med kanterne på foden. Tryk derefter vinduet på plads, indtil du hører et klik.

# Fejlfinding

## ADVARSEL

Sluk for strømmen, og træk stikket ud, før du udfører vedligeholdelse eller fejlfinding, for at reducere risikoen for elektrisk stød.

Problem	Mulige årsager	Udbedring
<b>Reduceret spray ELLER ingen spray</b>	Beholderen til rent vand kan være tom	Fyld beholderen op igen
	Beholderen til rent vand er muligvis ikke sat korrekt i	Sluk for strømmen/tag beholderen ud, og sæt den korrekt i igen
	Systemet er ikke grundet fuldstændigt	Hold udløseren nede i 10 til 15 sekunder for at sikre dig, at rengøringsmidlet er løbet ud til dyserne
	Vinduet til børsterullen er ikke klikket på plads	Sluk for strømmen/træk stikket ud, og monter vinduet til børsterullen igen
	Du holder ikke udløseren nede for at sprøjte rengøringsmiddel	Du skal holde udløseren nede kontinuerligt, mens du bruger maskinen
	Sprayens dyser på foden er tilstoppede	Brug en nål til at rengøre dyserne, der er placeret under vinduet til børsterullen
<b>Tab af sugestyrke</b>	Beholderne sidder måske ikke korrekt	Sluk for strømmen/fjern begge beholdere, og sæt dem i igen, så de sidder korrekt på maskinen
	Beholderen til snavset vand kan ikke optage mere snavset vand	Tøm beholderen til snavset vand
	Vinduet til børsterullen er ikke klikket på plads	Sluk for strømmen/træk stikket ud, og monter vinduet til børsterullen igen
	Rillen i foden er tilstoppet af snavs	Rens rillen med køkkenrulle eller ved hjælp af den rengøringsvenlige opbevaringsbakke
	Filteret er tilstoppet af snavs	Fjern det snavs, der tilstopper filtergitteret, og rengør filteret
<b>Børsterullen roterer ikke</b>	Børsterullen er ikke monteret korrekt	Sluk for strømmen/træk stikket ud, og følg vejledningen på side 11 for udskiftning af børsterullen
	Maskinen står oprejst	Tip maskinen, så børsterullen kan rotere
	Noget har fået børsterullen til at stoppe	Sluk for strømmen/træk stikket ud, og fjern vinduet til børsterullen og børsterullen for at fjerne tilstopningen
<b>Maskinen vil ikke tænde</b>	Noget har fået børsterullen til at stoppe og maskinen til at slukke	Træk stikket ud for at nulstille systemet. Mens stikket er trukket ud, skal du fjerne vinduet til børsterullen og børsterullen for at fjerne tilstopningen, før du tilslutter maskinen igen.
<b>Maskinen er utæt</b>	Hætten på beholderen til rent vand er ikke lukket korrekt	Fjern beholderen til rent vand, og sæt hætten på igen

# Bemærkninger

# Forbrugergaranti

Denne garanti dækker kun uden for USA og Canada. Denne garanti leveres af BISSELL International Trading Company BV ("BISSELL").

Denne garanti leveres af BISSELL. Det giver dig særlige rettigheder. Den tilbydes som en ekstra fordel i forhold til dine rettigheder i henhold til loven. Du har også andre rettigheder i henhold til loven, der kan variere fra land til land. Du kan få oplysninger om dine juridiske rettigheder og retsmidler ved at kontakte din lokale forbrugerrådgivning. Intet i denne garanti erstatter eller mindsker nogen af dine juridiske rettigheder eller retsmidler. Hvis du har brug for yderligere vejledning vedrørende denne garanti eller har spørgsmål til, hvad den kan dække, kan du kontakte BISSELL Consumer Care eller din lokale forhandler.

Denne garanti gives til den oprindelige køber af produktet fra ny og kan ikke overdrages. Du skal være i stand til at bevise købsdatoen for at reklamere under denne garanti.

## Begrænset toårsgaranti

Med forbehold for \*SÆRTILFÆLDE OG UNDTAGELSER, der er angivet nedenfor, vil BISSELL i to år fra købsdatoen for den oprindelige køber reparere eller udskifte (med nye eller renoverede komponenter eller produkter), efter BISSELLS eget valg, enhver defekt eller fejlbehæftet del eller produkt gratis.

BISSELL anbefaler, at den originale emballage og dokumentation for købsdatoen opbevares i hele garantiperiodens varighed i tilfælde af, at behovet for at reklamere under garantien opstår inden for den periode. Hvis emballagen beholdes, hjælper det med eventuel pakning og transport, men dette er ikke en betingelse for garantien.

Hvis dit produkt erstattes af BISSELL under denne garanti, vil det nye element høre under denne garanti i resten af perioden (beregnet fra datoen for det oprindelige køb). Perioden for denne garanti skal ikke udvides, uanset om produktet er repareret eller udskiftet.

### \*SÆRTILFÆLDE OG UNDTAGELSER FRA VILKÅRENE FOR GARANTIEN

Denne garanti gælder for produkter, der anvendes til personlig brug i hjemmet og ikke til kommercielle formål eller udleje. Forbrugskomponenter såsom filtre, bælter og mopppepuder, der skal udskiftes eller serviceres af brugeren fra tid til anden, er ikke omfattet af denne garanti.

Denne garanti gælder ikke for defekter, som er opstået som følge af slidage. Skader eller fejl forårsaget af brugeren eller tredjemand, enten som følge af uheld, forsømmelse, misbrug eller enhver anden anvendelse, der ikke er i overensstemmelse med brugervejledningen, er ikke omfattet af denne garanti.

En uautoriseret reparation (eller forsøg på reparation) ugyldiggør denne garanti, uanset om skaden er forårsaget af denne reparation/dette reparationsforsøg.

Hvis produktmærkaten på produktet fjernes, forfalskes eller gøres ulæselig, ugyldiggøres denne garanti.

UNDTAGEN SOM ANFØRT NEDENFOR ER BISSELL OG DETS FORHANDLERE IKKE ANSVARLIGE FOR TAB ELLER SKADER, DER IKKE ER FORUDSIGELIGE, ELLER FOR HÆNDelige SKADER ELLER FØLGESKADER AF NOGEN ART I FORBINDELSE MED BRUGEN AF DETTE PRODUKT, HERUNDER UDEN BEGRÆNSNING TAB AF FORTJENESTE, TAB AF FORRETNING, DRIFTSFORSTYRRELSE, TAB AF MULIGHEDER, BEKYMRINGER, GENER ELLER SKUFFELSE. UNDTAGEN SOM ANFØRT NEDENFOR VIL BISSELLS ANSVAR IKKE OVERSTIGE PRODUKTETS KØBSPRIS.

BISSELL UDELUKKER ELLER BEGRÆNSER IKKE PÅ NOGEN MÅDE SIT ANSVAR FOR (A) DØD ELLER PERSONSKADE FORÅRSAGET AF VORES UAGTSOMHED ELLER FORSØMMELSE AF VORES ANSATTE, AGENTER ELLER UNDERLEVERANDØRER; (B) BEDRAGERI ELLER SVIGAGTIG VILDLEDNING; (C) ELLER FOR ETHVERT ANDET SPØRGSMÅL, SOM IKKE KAN UDELUKkes ELLER BEGRÆNSSES I HENHOLD TIL LOVEN.

## Forbrugerpleje

**Hvis dit BISSELL-produkt skal til service, eller du ønsker at reklamere under vores begrænsede toårsgaranti, bedes du kontakte os på følgende måde:**

### Websted:

[www.BISSELL.com](http://www.BISSELL.com)

### Ved henvendelser i Europa:

BISSELL International Trading Company B.V.  
Stadhouderskade 55  
1072 AB Amsterdam  
Holland

## Gå til BISSELLs websted: [www.BISSELL.com](http://www.BISSELL.com)

Hav apparatets modelnummer ved hånden, når du kontakter BISSELL.

Noter modelnummeret: \_\_\_\_\_ Noter købsdatoen: \_\_\_\_\_

**BEMÆRK: Behold din originale kvittering. Det giver bevis for købsdatoen i tilfælde af en reklamation i forbindelse med garantien. Se garantien for flere oplysninger.**





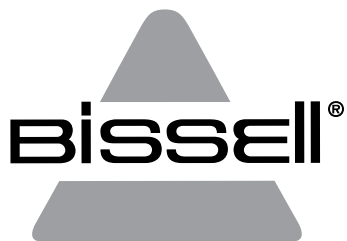

# CROSSWAVE™

---

UŽIVATELSKÁ PŘÍRUČKA  
ŘADA 1713

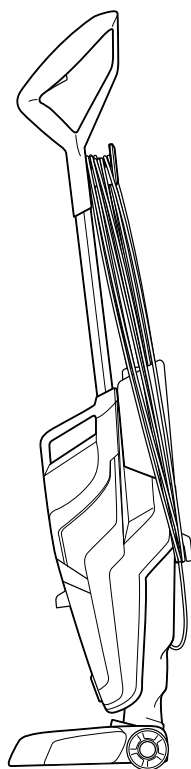
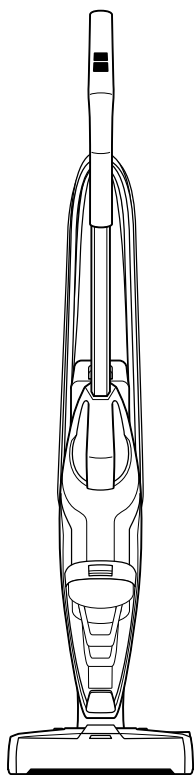

# DŮLEŽITÉ BEZPEČNOSTNÍ POKYNY

## NEŽ ZAČNETE VÍCEÚČELOVÝ ČISTIČ PODLAH POUŽÍVAT, PŘEČTĚTE SI VŠECHNY POKYNY.

Při používání elektrických spotřebičů je třeba dodržovat základní bezpečnostní opatření, včetně těch následujících.

**VAROVÁNÍ**  
ZAPOJUJTE JEN DO RÁDNĚ UZEMNĚNÝCH ELEKTRICKÝCH ZÁSUVK.

**VAROVÁNÍ**  
V ZÁJMU SNÍŽENÍ RIZIKA POŽÁRU, ÚRAZU ELEKTRICKÝM PROUDEM NEBO ZRANĚNÍ:

- » Když přístroj nepoužíváte nebo když ho chcete vyčistit, provést údržbu nebo servis, odpojte ho ze zásuvky.
- » Tento přístroj smí používat děti od 8 let a osoby se sníženými fyzickými, smyslovými nebo duševními schopnostmi či nedostatkem zkušeností a znalostí, pokud je nad nimi zajištěn dohled nebo dostaly pokyny ohledně bezpečného používání přístroje a chápou rizika s ním spojená. Děti nesmí bez dohledu provádět čištění a uživatelskou údržbu přístroje.
- » Na děti je třeba dohlížet, aby si s přístrojem nehrály.
- » V případě poškození napájecího kabelu je třeba získat náhradní kabel od výrobce, jeho servisního zástupce nebo podobně kvalifikované osoby, aby neohrozilo nebezpečí.
- » Nepřejíždějte přístrojem přes kabel.
- » Vlasy, volné oděvy, prsty a ostatní části těla nepřibližujte k otvorům a pohyblivým částem přístroje a jeho příslušenství.
- » Používejte jen takové tekutiny a v takovém množství, jaké se uvádí v této příručce v kapitole Provoz.
- » Přístroj zapojený do zásuvky nenechávejte bez dozoru.
- » Nepravujte uzemněnou zástrčku.
- » Kartáč se může neočekávaně spustit. Před čištěním nebo servisem přístroj odpojte.
- » Nevystavujte přístroj dešti. Uchovávejte jej pod střechem.
- » Přístroj se nesmí používat jako hračka.
- » Přístroj používejte jen v souladu s popisem v této uživatelské příručce.
- » Používejte pouze příslušenství doporučené výrobcem.
- » Nepoužívejte s poškozeným kabelem nebo zástrčkou.
- » Nenořte do vody ani jiné tekutiny.
- » Pokud přístroj nepracuje tak, jak má, případně pokud spadl, poškodil se, byl ponechán venku nebo byl ponořen do vody, nepokoušejte se ho používat a nechte ho opravit v autorizovaném servisním centru.

- » Proudem tekutiny se nesmí mířit na zařízení obsahující elektrické součásti.
- » Přístroj netahejte ani nepřenášejte za kabel, nepoužívejte kabel jako madlo, nepřivírejte ho do dveří ani ho nenapínejte přes ostré hrany nebo rohy.
- » Nepřibližujte kabel k rozehrátým povrchům.
- » Při odpojování ze zásuvky netahejte za kabel.
- » Chcete-li přístroj odpojit, uchopte zástrčku, ne kabel.
- » Nesahejte na zástrčku ani přístroj mokřými rukama.
- » Nevkládejte do otvorů žádné předměty.
- » Je-li některý otvor ucpaný, přístroj nepoužívejte. Chraňte otvory před prachem, chuchvalci, vlasy, chlupy a dalšími předměty, které by mohly omezit proudění vzduchu.
- » Před odpojením vypněte všechny ovládací prvky.
- » Při čištění schodů postupujte opatrně.
- » Nepoužívejte k vysávání hořlavých tekutin, jako je benzín, ani k práci v prostorách, kde se mohou takové tekutiny vyskytovat.
- » Nevysávejte toxické materiály (odbarvovače na bázi chloru, čpavek, čističe odpadů atd.).
- » Nepoužívejte přístroj v uzavřených prostorách naplněných výparů olejových barev a některých přípravků proti molům, hořlavým prachem nebo jinými výbušnými nebo toxickými výparů.
- » Nevysávejte tvrdé nebo ostré předměty, jako je sklo, hřebíky, šrouby, mince atd.
- » Používejte přístroj na rovném povrchu.

**VAROVÁNÍ**  
NEŽ ZAČNETE PŘÍSTROJ POUŽÍVAT, SPRÁVNĚ NASAĎTE KRYT KARTÁČE, ABY NEMOHLY POHYBLIVÉ ČÁSTI ZPŮSOBIT ZRANĚNÍ.

**VAROVÁNÍ**  
V ZÁJMU SNÍŽENÍ RIZIKA POŽÁRU A ÚRAZU ELEKTRICKÝM PROUDEM POUŽÍVEJTE POUZE UVNITŘ. NENOŘTE DO TEKUTINY. POUŽÍVEJTE JEN NA PОВRŠÍCH ZVLHČENÝCH V PRŮBĚHU ČIŠTĚNÍ. POUŽÍVEJTE POUZE ČISTIČÍ PŘÍPRAVKY BISSELL URČENÉ K POUŽITÍ S TÍMTO PŘÍSTROJEM.

**VAROVÁNÍ**  
V ZÁJMU SNÍŽENÍ RIZIKA POŽÁRU A ÚRAZU ELEKTRICKÝM PROUDEM PŘED VYSÁVÁNÍM MOKRÝCH NEČISTOT VŽDY NAINSTALUJTE PLOVÁK.

## USCHOVEJTE TYTO POKYNY

**PROVOZ PŘI NAPĚTÍ 220–240 V STŘ. JE MOŽNÝ POUZE V SÍTI S FREKVENCÍ 50–60 HZ.**

Tento model je určen pouze pro domácí použití.

# Děkujeme, že jste si koupili čistič BISSELL CrossWave™

Úklid nás baví a jsme rádi, že vám můžeme představit jeden z našich inovativních výrobků. Chceme mít jistotu, že váš čistič podlah bude i za dva roky fungovat stejně dobře jako dnes, a proto tato příručka obsahuje návod k použití (str. 182-184), údržbě (str. 185-189) i řešení případných problémů (str. 190).

Než začnete víceúčelový čistič podlah používat, je třeba provést pár montážních úkonů, takže nalistujte stranu 181 a dejme se do práce.

## Co je součástí balení?

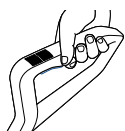

Madlo



Víceúčelový  
válcový kartáč  
s dvojitým účinkem



Víceúčelový  
čisticí přípravek

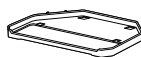

Odkládací  
stojan



Sušicí stojan  
na kartáč

**POZNÁMKA:** Standardní příslušenství se může u různých modelů lišit. Chcete-li zjistit, co má být součástí vašeho nákupu, prostudujte si seznam obsahu balení, který najdete na horní klopě obalu.

Bezpečnostní pokyny . . . . .178

Řešení problémů . . . . . 190

Součásti výrobku . . . . . 180

Záruka . . . . .192

Montáž . . . . .181

Registrace výrobku . . . . .192

Provoz . . . . .182-184

Péče o zákazníky . . . . .192

Údržba a péče . . . . .185-189

# Seznámení s čističem CrossWave™

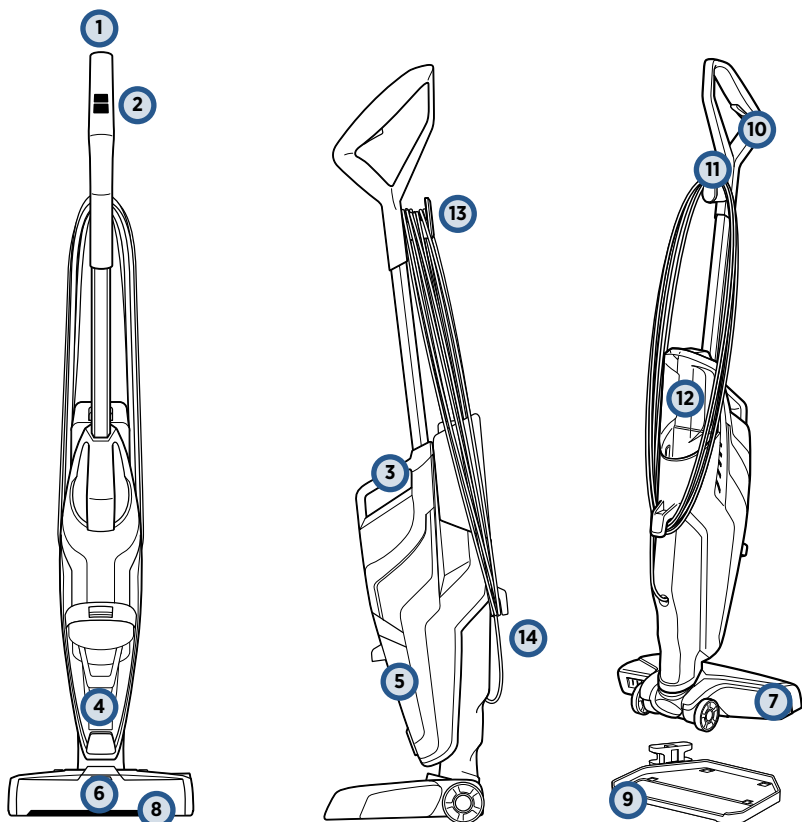

- |   |                                    |    |                              |
|---|------------------------------------|----|------------------------------|
| 1 | Horní madlo                        | 8  | Snadno odklopný kryt kartáče |
| 2 | Ovládací prvky SmartClean          | 9  | Samočisticí odkládací stojan |
| 3 | Vestavěné madlo pro přenášení      | 10 | Vypínač rozprašování roztoku |
| 4 | Sloupek s plovákem                 | 11 | Úchytka kabelu za provozu    |
| 5 | Nádrž na špinavou vodu             | 12 | Nádrž na čistou vodu         |
| 6 | LED kontrolka rozprašování roztoku | 13 | Sklápěcí skoba na kabel      |
| 7 | Základna                           | 14 | Spodní skoba na kabel        |

# Montáž

## VAROVÁNÍ

Nezapojujte výrobek CrossWave™ do zásuvky, dokud se neseznámíte se všemi pokyny a provozními postupy.

Přístroj BISSELL CrossWave™ se dodává rozložený na tři díly, které lze snadno složit, a k montáži nejsou zapotřebí žádné nástroje. Jednotka se také dodává s dvoudílným samočisticím odkládacím stojanem.

- Madlo
- Tělo přístroje
- Nádrž na čistou vodu
- Odkládací stojan
- Sušicí stojan na kartáč

1

Zasouvajte madlo do těla přístroje, dokud se neozve cvaknutí.

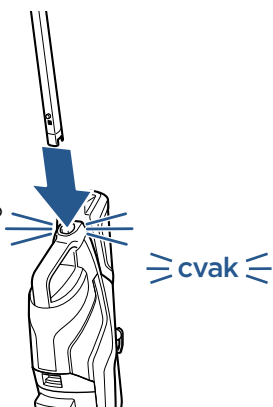

2

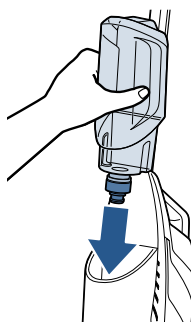

Pak na zadní straně přístroje přiložte nádrž na čistou vodu k drážkám a zasouvejte ji na místo, dokud se neozve cvaknutí.

3

Omotejte kabel kolem sklápěcí skoby a spodní skoby.

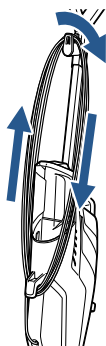

4

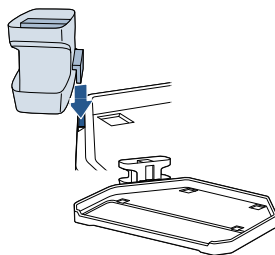

Samočisticí odkládací stojan se skládá z odkládacího stojanu na přístroj a sušicího stojanu na kartáč. Samočisticí odkládací stojan smontujete tak, že přiložíte šípky na sušicím stojanu na kartáč k šípkám na odkládacím stojanu a zasunete díl na místo.

**POZNÁMKA:** Chcete-li před použitím kabel snadno odmotat, stačí otočit sklápěcí skobu na kabel dolů a kabel odháknot.

# Plnění nádrže na čistou vodu

**1**

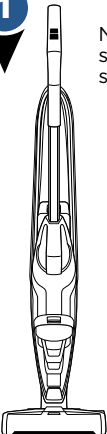

Nádrž na čistou vodu se nachází na zadní straně přístroje.

←  
**Nádrž na čistou vodu**

←  
**Nádrž na špinavou vodu**

**2**

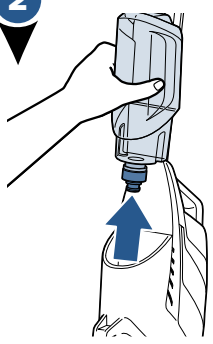

Táhněte nádrž na čistou vodu přímo vzhůru a vyjměte ji z přístroje.

**3**

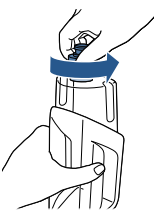

Odšroubujte uzávěr nádrže na čistou vodu. Nádrž na čistou vodu má dvě sady měrných rysek, podle toho, jak velkou plochu chcete vyčistit.

**4**

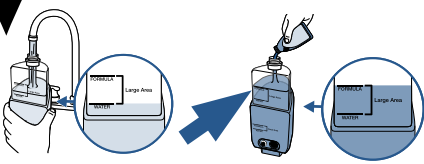

Čištění velké plochy (až 55 m<sup>2</sup>)

a. Napusťte do nádrže na roztok teplou vodu z kohoutku až ke druhé rysce na vodu.

b. Pak dolijte čisticí přípravek ke druhé rysce na přípravek.

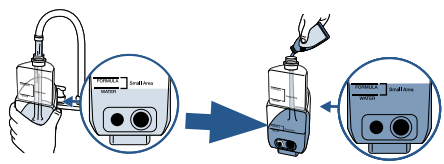

Čištění malé plochy (do 28 m<sup>2</sup>)

a. Napusťte do nádrže na roztok teplou vodu z kohoutku až k první rysce na vodu.

b. Pak dolijte čisticí přípravek k první rysce na přípravek.

**5**

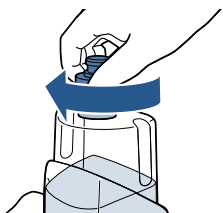

Našroubujte na nádrž na čistou vodu uzávěr.

**6**

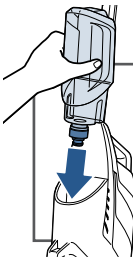

Na zadní straně přístroje přiložte nádrž na čistou vodu k drážkám a zasouvejte ji na místo, dokud se neozve cvaknutí.

## Pár poznámek k plnění nádrže na čistou vodu:

- Napusťte teplou vodou, do které byste dokázali ponořit ruku (max. 60 °C), a přidejte příslušný přípravek BISSELL. **NEPOUŽÍVEJTE VROUCÍ VODU. NEOHŘÍVEJTE VODU ANI NÁDRŽ V MIKROVLNNÉ TROUBĚ.**

# Čištění tvrdých podlah

1

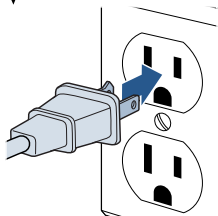

Zapojte přístroj do řádně uzemněné elektrické zásuvky.

2

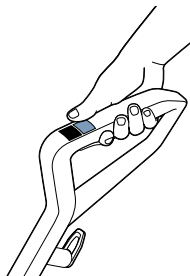

**Vyberte režim čištění:**

K čištění pevných podlah zapněte přístroj v režimu **HARD FLOOR** (Tvrdá podlaha). Jakmile zvolíte toto nastavení, zapne se suché vysávání. Chcete-li přístroj vypnout, znovu stisknete tlačítko **HARD FLOOR** (Tvrdá podlaha).

3

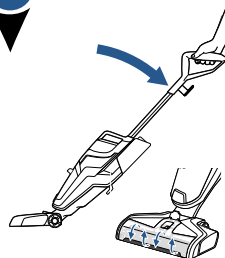

Otáčení kartáče spustíte tak, že nakloníte tělo přístroje dozadu. Chcete-li otáčení kartáče zastavit, postavte přístroj do vzpřímené polohy.

4

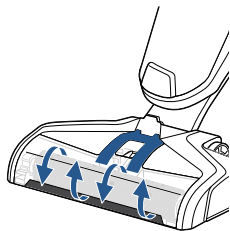

Před každým použitím 10 sekund držte spínač rozprašování roztoku, aby se čisticí roztok nasál do systému. Když držíte spínač stisknutý, rozsvítí se LED kontrolky.

**POZNÁMKA:** Když v přístroji obíhá roztok, začnou se na okrajích kartáče pod průhledným krytem tvořit bublinky.

5



Chcete-li čistit pomocí roztoku, při pohybu vpřed i vzad držte stisknutý spínač rozprašování roztoku.

**POZNÁMKA:** Zaschlé nečistoty nejlépe odstraníte tak, že na nich přístroj chvíli ponecháte se zapnutým rozprašováním.

6

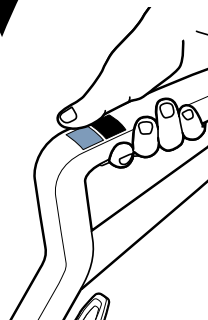

Pokud na tvrdé podlaže narazíte na výjimečně odolné a zaschlé nečistoty, aktivujte režim **RUG** (Koberec) a přístroj CrossWave™ nad nečistotou podržte.

Krátkými tahy se stisknutým spínačem rozprašování zapojíte víceúčelový kartáč.

## UPOZORNĚNÍ

Čistíte-li koberec, nesmíte jej příliš navlhčit. Dávejte pozor, abyste nepřejeli přes volné předměty nebo okraje koberce. Pokud se kartáč zasekne, může to způsobit předčasné selhání řemenu.

# Čištění kobereců

**POZNÁMKA:** Než začnete s čištěním, na méně viditelném kousku vyzkoušejte, jestli je koberec stálobarevný. Také si před čištěním kobereců přečtěte štítek od výrobce, abyste zjistili, jestli neobsahuje zvláštní pokyny k čištění. Nepoužívejte na hedvábné a jemné koberce.

1

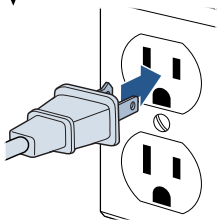

Zapojte přístroj do řádně uzemněné elektrické zásuvky.

2

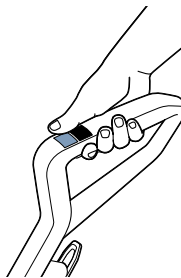

**Vyberte režim čištění:**

K čištění kobereců zvolte tlačítko **RUG** (Koberec), kterým přístroj zapnete v režimu čištění kobereců. Jakmile zvolíte toto nastavení, zapne se suché vysávání. Chcete-li přístroj vypnout, znovu stiskněte tlačítko **RUG** (Koberec).

3

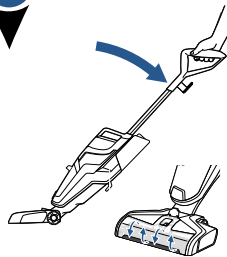

Otáčení kartáče spustíte tak, že nakloníte tělo přístroje dozadu. Chcete-li otáčení kartáče zastavit, postavte přístroj do vzpřímené polohy.

4

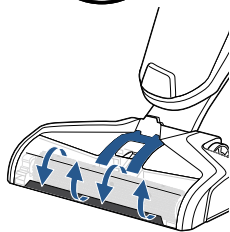

Před každým použitím 10 sekund držte spínač rozprašování roztoku, aby se čisticí roztok nasál do systému. Když držíte spínač stisknutý, rozsvítí se LED kontrolky.

**POZNÁMKA:** Když v přístroji obíhá roztok, začnou se na okrajích kartáče pod průhledným krytem tvořit bublinky.

5



Chcete-li čistit pomocí roztoku, při pohybu vpřed i vzad držte stisknutý spínač rozprašování roztoku.

6

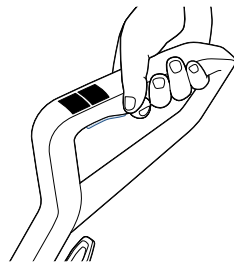

Chcete-li koberec jen narychlo vysát, přejíždějte po něm přístrojem bez stisknutí vypínače rozprašování.



# Údržba: vylití nádrže na špinavou vodu

## VAROVÁNÍ

Před údržbou nebo řešením potíží přístroj vypněte a odpojte zástrčku z elektrické zásuvky, abyste snížili riziko požáru, úrazu elektrickým proudem nebo zranění.

1

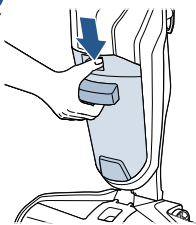

Chcete-li vyprázdnit nádrž na špinavou vodu, stiskněte zapuštěnou páčku v horní části nádrže.

2

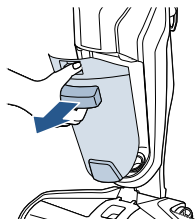

Se stisknutou páčkou uchopte přední madlo a vyjměte nádrž na špinavou vodu z jednotky.

3

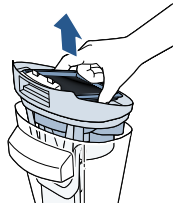

Uchopte nádrž na špinavou vodu za výklenky po stranách filtru a tahem vzhůru vyjměte víko.

**POZNÁMKA:** Když špinavá voda vystoupá k rysce MAX nebo plovák vypne sací motor, znamená to, že je nádrž na špinavou vodu plná.

4

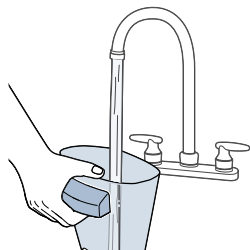

Vylijte špinavou vodu a usazeniny. Vyláchněte vnitřek nádrže na špinavou vodu.

5

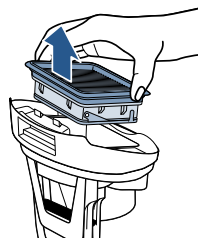

Z víka nádrže na špinavou vodu tahem vzhůru vyjměte filtr.

6

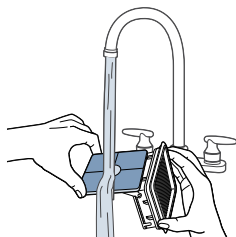

Ručně omyjte filtr čističe a sítko teplou vodou a jemným mycím prostředkem.

7

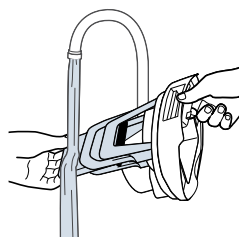

Opláchněte plovák, který se nachází ve spodní části víka nádrže na špinavou vodu.

# Údržba: vylití nádrže na špinavou vodu

## VAROVÁNÍ

Před údržbou nebo řešením potíží přístroj vypněte a odpojte zástrčku z elektrické zásuvky, abyste snížili riziko požáru, úrazu elektrickým proudem nebo zranění.

8

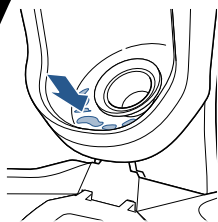

Pokud je špinavý výklenek, do kterého se nasazuje nádrž na špinavou vodu, otřete ho hadříkem nebo utěrkou.

9

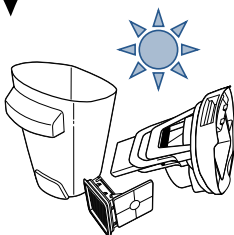

Nechte jednotlivé díly uschnout.

10

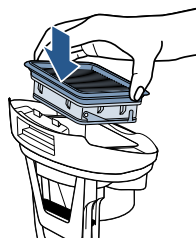

Vložte filtr čističe zpět do víka nádrže na špinavou vodu.

**POZNÁMKA:** Po každém použití nezapomeňte vyčistit nádrž na špinavou vodu a nechat jednotlivé díly uschnout. Tím udržíte výrobek v dobrém stavu.

11

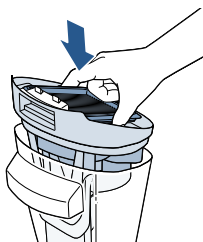

Jakmile díly uschnou, složte víko nádrže na špinavou vodu a vraťte ho na místo.

12

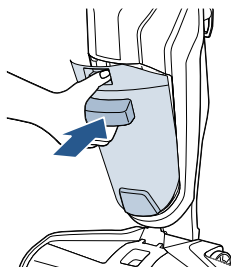

Nejprve přiložte k tělu přístroje spodní část nádrže na špinavou vodu. Pak přiklopte horní část nádrže na špinavou vodu k přístroji a zatlačte, dokud se neozve cvaknutí.

### Věděli jste, že...?

Přetečení nádrže na špinavou vodu brání plovák. Když se nádrž na špinavou vodu naplní, plovák vypne sací motor, takže přístroj začne vydávat vysoko posazené hučení, podle kterého poznáte, že je čas vylít špinavou vodu z nádrže.

# Údržba: čištění kartáče a komory kartáče

## VAROVÁNÍ

Před údržbou nebo řešením potíží přístroj vypněte a odpojte zástrčku z elektrické zásuvky, abyste snížili riziko požáru, úrazu elektrickým proudem nebo zranění.

1

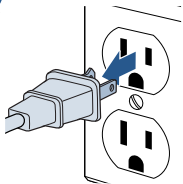

Vypněte přístroj a odpojte ho z uzemněné zásuvky.

2

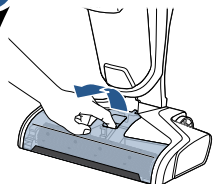

Zepředu uchopte kryt kartáče a tahem nahoru ho sejměte.

3

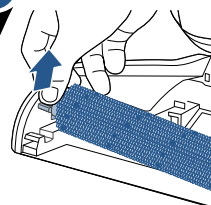

Uchopte kartáč za postranní západku a zvedněte jej.

4

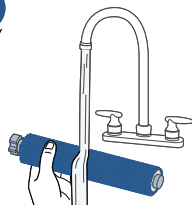

Opláchněte kryt kartáče a kartáč teplou vodou.

5

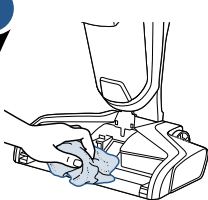

Je-li komora kartáče špinavá, otřete ji hadříkem nebo utěrkou.

6

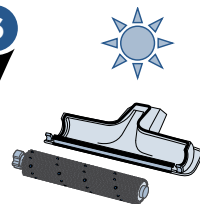

Než kartáč opět vložíte do přístroje, nechte kartáč a kryt kartáče uschnout.

**TIP:** Pokud zapnete přístroj s vlhkým kartáčem, kartáč uschne rychleji.

7

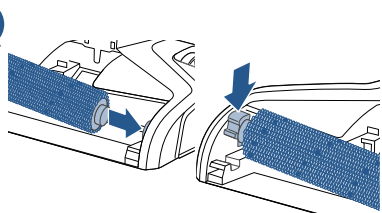

Vložte kartáč zpět do přístroje. Můžete tak, že nejdříve přiložíte konec kartáče k pravé straně základny přístroje. Potom zatlačte na západku na druhém konci kartáče, aby zacvakla.

8

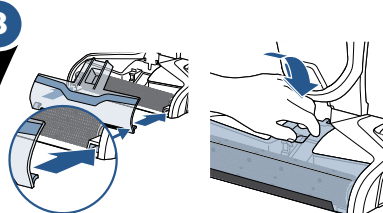

Opět nasadte kryt kartáče. To provedete tak, že nejdříve zarovnáte postranní výčnělky krytu kartáče s okraji základny přístroje. Pak na kryt zatlačíte, dokud se neozve cvaknutí.

# Údržba: samočisticí odkládací stojan

## VAROVÁNÍ

Před údržbou nebo řešením potíží přístroj vypněte a odpojte zástrčku z elektrické zásuvky, abyste snížili riziko požáru, úrazu elektrickým proudem nebo zranění.

1

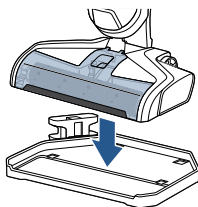

Postavte jednotku na samočisticí odkládací stojan.

2

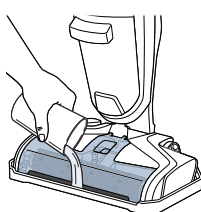

Naplňte samočisticí odkládací stojan vodou po rysku MAX.

3

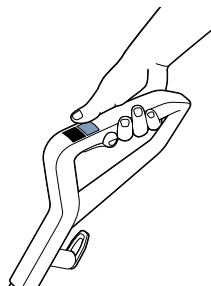

Zapněte přístroj stisknutím tlačítka HARD FLOOR (Tvrdá podlaha).

4

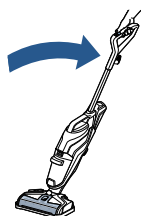

Přístroj postavený ve stojanu nakloňte. Nechte přístroj 10-15 sekund běžet, dokud nevysaje všechnu vodu. Podle potřeby opakujte.

5

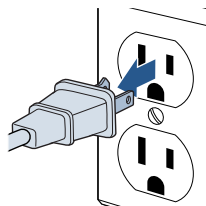

Odpojte jednotku.

6

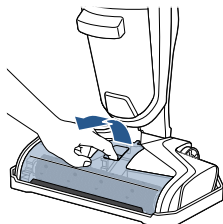

Zepředu uchopte kryt kartáče a tahem nahoru ho sejměte.

7

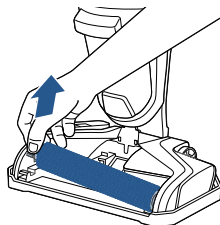

Uchopte kartáč za postranní západku a zvedněte jej.

# Údržba: samočisticí odkládací stojan

## VAROVÁNÍ

Před údržbou nebo řešením potíží přístroj vypněte a odpojte zástrčku z elektrické zásuvky, abyste snížili riziko požáru, úrazu elektrickým proudem nebo zranění.

8

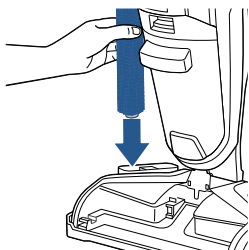

Kartáč postavte vzpřímeně na sušicí stojan na kartáč, aby uschnul.

9

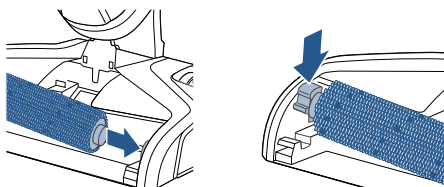

Vložte kartáč zpět do přístroje. To provedete tak, že nejdříve přiložíte konec kartáče k pravé straně základny přístroje. Potom zatlačte na západku na druhém konci kartáče, aby zacvakla.

**POZNÁMKA:** Sušicí stojan na kartáč můžete od samočisticího odkládacího stojanu oddělit a usušit kartáč jinde v domácnosti nebo venku.

10

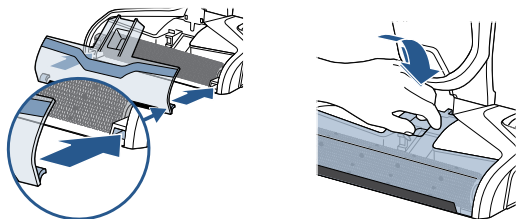

Opět nasadte kryt kartáče. To provedete tak, že nejdříve zarovnáte postranní výčnělky krytu kartáče s okraji základny přístroje. Pak na kryt zatlačíte, dokud se neozve cvaknutí.

# Řešení problémů

## VAROVÁNÍ

Před údržbou nebo řešením potíží přístroj vypněte a odpojte zástrčku z elektrické zásuvky, abyste snížili riziko úrazu elektrickým proudem.

Problém	Možné příčiny	Nápravná opatření
<b>Slabší NEBO žádné rozprašování roztoku</b>	Může být prázdná nádrž na čistou vodu.	Dolijte nádrž.
	Nádrž na čistou vodu nemusí správně těsnit.	Vypněte přístroj, vyjměte nádrž a znovu ji nasadte.
	System ještě zcela nenasál roztok.	Podržte spínač rozprašování 10 až 15 sekund, aby mohl roztok doputovat až k rozprašovacím tryskám.
	Není správně nasazený kryt kartáče.	Vypněte přístroj, odpojte jej a nasadte kryt kartáče správně.
	Nedržíte stisknutý spínač rozprašování roztoku.	Při použití přístroje držte spínač stisknutý.
	Jsou ucpané trysky na základně přístroje.	Pomocí špendlíku vyčistěte rozprašovací trysky, které se nachází pod krytem kartáče.
<b>Snížení sacího výkonu</b>	Nádrže možná nejsou správně nasazené.	Vypněte přístroj, vyjměte obě nádrže a znovu je správně nasadte na přístroj.
	Nádrž na špinavou vodu obsahuje maximální množství špinavé vody a hladina vystoupala k horní rýse.	Vylijte obsah nádrže na špinavou vodu.
	Není správně nasazený kryt kartáče.	Vypněte přístroj, odpojte jej a nasadte kryt kartáče správně.
	Je ucpaný otvor na odvod nečistot v základně přístroje.	Vyčistěte odvod papírovou utěrkou nebo použitím samočisticího odkládacího stojanu.
	Nečistoty ucpaly filtr.	Odstraňte nečistoty, které ucpaly sítko filtru, a filtr vyčistěte.
<b>Netočí se kartáč</b>	Kartáč není správně nasazený.	Vypněte přístroj, odpojte jej a nasadte kartáč podle pokynů na straně 11.
	Přístroj stojí ve vzpřímené poloze.	Nakloněním přístroje zapněte otáčení kartáče.
	Kartáč se zasekl kvůli pevné překážce.	Vypněte přístroj, odpojte jej, sejměte kryt kartáče a vyjměte kartáč, abyste mohli překážku odstranit.
<b>Přístroj se nechce zapnout</b>	Kartáč se zasekl kvůli pevné překážce a přístroj se vypnul.	Odpojte přístroj. Zatímco je přístroj odpojený, sejměte kryt kartáče, vyjměte kartáč a odstraňte překážku. Pak můžete přístroj znovu zapojit a začít používat.
<b>Únik tekutiny z přístroje</b>	Nádrž na čistou vodu nemá správně zašroubovaný uzávěr.	Vyjměte nádrž na čistou vodu a uzávěr znovu zašroubujte.



# Záruka pro spotřebitele

Tato záruka platí pouze mimo USA a Kanadu. Poskytuje ji společnost BISSELL International Trading Company BV („BISSELL“).

Tuto záruku poskytuje společnost BISSELL. Záruka vám dává určitá práva. Nabízíme ji jako rozšíření vašich zákonných práv. Kromě této záruky máte i další práva vyplývající ze zákona, která se mohou v různých zemích lišit. Informace o svých zákonných právech a prostředcích nápravy získáte v místní poradně pro spotřebitele. Žádné ustanovení této záruky nenahrazuje ani neomezuje vaše zákonná práva a prostředky nápravy. Potřebujete-li ohledně této záruky další informace nebo máte-li dotazy týkající se jejího rozsahu, obraťte se na oddělení péče o zákazníky společnosti BISSELL nebo na místního distributora.

Tato záruka se poskytuje původnímu kupujícímu nového výrobku a není převoditelná. Abyste mohli podat reklamaci z této záruky, musíte být schopni doložit datum koupě.

## Omezená dvouletá záruka

Se zřetelem na níže uvedené \*VÝJIMKY A VÝHRADY se společnost BISSELL zavazuje po dobu dvou let od data koupě původním kupujícím podle uvážení společnosti BISSELL bezplatně opravovat nebo vyměňovat (s využitím nových nebo repasovaných součástí nebo výrobků) vadné nebo nefunkční díly výrobku.

Společnost BISSELL doporučuje uchovat po dobu záruční lhůty původní obal a doklad o koupi pro případ, že v této lhůtě nastane potřeba podat reklamaci ze záruky. Uchování původního obalu vám pomůže při případném balení a dopravě, ale nepředstavuje podmínku uplatnění záruky.

Pokud vám společnost BISSELL v souladu s touto zárukou výrobek vymění, tato záruka se bude na nový výrobek vztahovat po zbývajícím dobu své platnosti (která se počítá od původního data koupě). Doba platnosti této záruky se neprodlužuje bez ohledu na to, zda byl váš výrobek opraven nebo vyměněn.

### \*VÝJIMKY A VÝHRADY TÝKAJÍCÍ SE PODMÍNEK ZÁRUKY

Tato záruka se vztahuje na výrobky používané v domácnosti, nikoli ke komerčním účelům nebo k pronájmu. Záruka se nevztahuje na spotřební součásti, jako jsou filtry, řemeny a čističí podložky, které musí uživatel čas od času vyměnit nebo provést jejich údržbu.

Tato záruka se nevztahuje na vady způsobené běžným opotřebením. Záruka se nevztahuje ani na poškození nebo závady způsobené uživatelem nebo třetí stranou v důsledku nehody, nedbalosti, nesprávného použití, zanedbání nebo jiného použití, které není v souladu s uživatelskou příručkou.

Neoprávněná oprava (nebo pokus o opravu) bude mít za následek zneplatnění této záruky bez ohledu na to, zda v důsledku této opravy či pokusu došlo k poškození.

Odstránění či porušení štítku se jmenovitými hodnotami na výrobku nebo způsobení jeho nečitelnosti bude mít za následek zneplatnění této záruky.

MIMO NÍŽE UVEDENÉ PŘÍPADY SPOLEČNOST BISSELL A JEJÍ DISTRIBUTOŘI NENESOU ODPOVĚDNOST ZA ŽÁDNÉ ZTRÁTY ANI ŠKODY, KTERÉ NEJSOU PŘEDVÍDATELNÉ, ANI ZA NÁHODNÉ ČI NÁSLEDNÉ ŠKODY JAKÉKOLI POVAHY SOUVISEJÍCÍ S POUŽITÍM TOHOTO VÝROBKU, MIMO JINÉ VĚTNE ZTRÁTY ZISKU, ZTRÁTY PODNIKÁNÍ, PŘERUŠENÍ PODNIKÁNÍ, ZTRÁTY OBCHODNÍCH PŘÍLEŽITOSTÍ, POTÍŽÍ, NEPŘÍJEMNOSTÍ NEBO ZKLAMÁNÍ. MIMO NÍŽE UVEDENÉ PŘÍPADY ODPOVĚDNOST SPOLEČNOSTI BISSELL NEPŘEKROČÍ KUPNÍ CENU VÝROBKU.

SPOLEČNOST BISSELL NIJAK NEVYLUCUJE ANI NEOMEZUJE SVOJI ODPOVĚDNOST ZA (A) ÚMRTÍ NEBO ÚRAZ ZPŮSOBENÝ NAŠÍ NEDBALOSTÍ NEBO NEDBALOSTÍ NAŠICH ZAMĚSTNANCŮ, ZÁSTUPCŮ NEBO SUBDODAVATELŮ, (B) PODVOD NEBO ZKRESLENÁ TVRZENÍ S PODVODNÝMI ÚMYSLY ANI (C) ZA ŽÁDNÉ JINÉ PŘÍPADY, V NICHŽ ZÁKON NEPOVOLUJE VYLouČIT NEBO OMEZIT ODPOVĚDNOST.

## Péče o zákazníky

**Pokud váš výrobek BISSELL potřebuje servis nebo chcete podat reklamaci v souladu s naší omezenou dvouletou zárukou, můžete nás kontaktovat těmito způsoby:**

### Webové stránky:

[www.BISSELL.com](http://www.BISSELL.com)

### Dotazy v rámci Evropy:

BISSELL International Trading Company BV  
Stadhouderskade 55  
1072 AB Amsterdam  
Nizozemsko

## Navštivte web společnosti BISSELL: [www.BISSELL.com](http://www.BISSELL.com)

Když kontaktujete společnost BISSELL, připravte si číslo modelu čističe.

Sem si poznamenejte číslo modelu: \_\_\_\_\_ Sem si poznamenejte datum zakoupení: \_\_\_\_\_

**POZNÁMKA: Ušchovejte původní doklad o koupi. Ten umožňuje doložit datum zakoupení v případě záruční reklamace. Podrobnosti najdete v záruce.**



©2016 BISSELL Homecare, Inc.  
Grand Rapids, Michigan, USA  
Všechna práva vyhrazena. Vytisknuto v Číně.  
Číslo dílu 160-9147, rev. 03/16  
Navštivte náš web: [www.BISSELL.com](http://www.BISSELL.com)



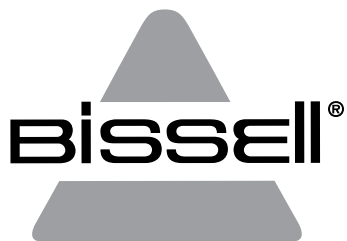

# CROSSWAVE™

POUŽÍVATEĽSKÁ PRÍRUČKA  
SÉRIA 1713

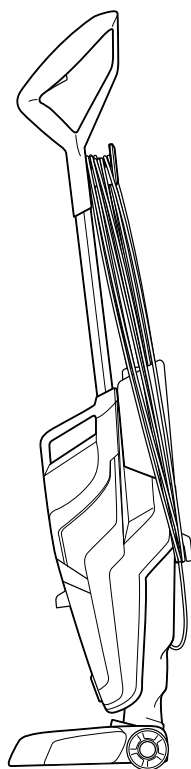
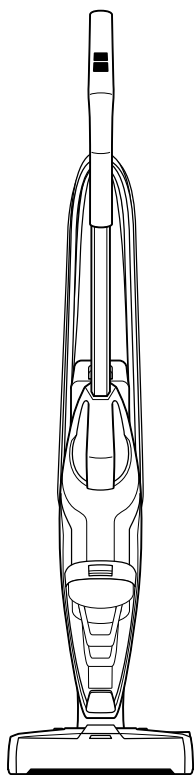

# DÔLEŽITÉ BEZPEČNOSTNÉ POKYNY

## PRED POUŽITÍM VÁŠHO ČISTIČA NA RÔZNE POVRCHY SI PREČÍTAJTE VŠETKY POKYNY.

Pri používaní elektrických zariadení je potrebné dodržiavať základné bezpečnostné opatrenia vrátane nasledujúcich.

### VÝSTRAHA

**VŽDY ZAPÁJAJTE IBA DO RIADNE UZEMNEJ ELEKTRICKEJ ZÁSUVKY.**

### VÝSTRAHA

**ABY STE PREDIŠLI NEBEZPEČENSTVU VZNIKU POŽIARU, ZÁSAHU ELEKTRICKÝM PRÚDOM A ZRANENIAM:**

- » Keď prístroj nepoužívate a pred čistením, údržbou alebo servisom ho odpojte od elektrickej zásuvky.
- » Tento prístroj môžu používať deti vo veku od 8 rokov a osoby so zníženými pohybovými, zmyslovými alebo mentálnymi schopnosťami alebo s malými skúsenosťami a vedomosťami, ak ho používajú pod dohľadom alebo boli poučené o bezpečnom používaní prístroja a rozumieju príslušným rizikám. Deti nesmú vykonávať čistenie a používateľskú údržbu bez dozoru.
- » Deti by mali byť pod dohľadom, aby sa zabezpečilo, že sa s prístrojom nebudú hrať.
- » Ak je napájací kábel poškodený, aby ste predišli rizikám, musí ho vymeniť výrobca, jeho servisné zastúpenie alebo podobne kvalifikovaná osoba.
- » Prístrojom neprechádzajte cez kábel.
- » Udržujte vlasy, voľné oblečenie, prsty a všetky časti tela mimo otvorov a pohyblivých častí prístroja a jeho príslušenstva.
- » Používajte iba kvapaliny takého typu a množstva, ktoré je uvedené v tejto príručke v časti Obsluha.
- » Neponechávajte bez dozoru prístroj zapojený do elektrickej zásuvky.
- » Uzemnenú elektrickú zástrčku neupravujte.
- » Keď sa môže neočakávane spustiť. Pred čistením alebo servisom odpojte prístroj od elektrickej zásuvky.
- » Nevystavujte dažďu. Prístroj skladujte v interiéri.
- » Nedovoľte použitie prístroja ako hračky.
- » Používajte iba v súlade s používateľskou príručkou.
- » Používajte iba nástavce odporúčané výrobcom.
- » Nepoužívajte poškodený kábel alebo zástrčku.
- » Neponárajte do vody ani iných kvapalín.
- » Ak prístroj nepracuje správne, spadol, bol poškodený, ponechaný v exteriéri alebo ponorený do vody, nepokúšajte sa ho použiť a nechajte ho opraviť v autorizovanom servisnom stredisku.

- » Kvapalina nesmie byť nasmerovaná na zariadenia obsahujúce elektrické súčasti.
- » Neťahajte za kábel, prístroj neprenášajte pomocou kábla, nepoužívajte kábel ako rúčku, neprivierajte ho do dverí ani ho neťahajte okolo ostrých hrán alebo rohov.
- » Kábel nevystavujte horúcim povrchom.
- » Prístroj neodpájajte ťahaním za kábel.
- » Pri odpájaní uchopte zástrčku, nie kábel.
- » Zástrčku ani prístroj nechytajte mokrymi rukami.
- » Do otvorov nekladajte žiadne predmety.
- » Nepoužívajte so zakrytými otvormi, udržiavajte ich bez prachu, nečistôt, vlasov a iných predmetov, ktoré môžu obmedziť prietok vzduchu.
- » Pred odpojením vypnite všetky ovládacie prvky.
- » Pri čistení schodov dbajte na zvýšenú opatnosť.
- » Nepoužívajte na vysávanie zápalných ani horľavých kvapalín, napríklad benzínu, a nepoužívajte v prostrediach, kde sa môžu takéto kvapaliny vyskytovať.
- » Nevysávajte toxické látky (chlórové bielidlo, amoniak, čistič na odtoky a pod.).
- » Prístroj nepoužívajte v uzavretých priestoroch s výparmi pochádzajúcimi z olejových farieb alebo niektorých látok proti moliam, s horľavým prachom alebo s inými výbušnými alebo toxickými výparmi.
- » Nevysávajte tvrdé alebo ostré predmety, napríklad sklo, klince, skrutky, mince a pod.
- » Prístroj udržiavajte na rovnom povrchu.

### VÝSTRAHA

**ABY STE OBMEDZILI NEBEZPEČENSTVO PORANENIA POHYBLIVÝMI ČASŤAMI, PRED POUŽITÍM PRÍSTROJA SPRÁVNE NAMONTUJTE PRIEZOR NA KEFU.**

### VÝSTRAHA

**ABY STE OBMEDZILI NEBEZPEČENSTVO VZNIKU POŽIARU A ZÁSAHU ELEKTRICKÝM PRÚDOM, PRÍSTROJ POUŽÍVAJTE IBA V INTERIÉRI. NEPONÁRAJTE DO VODY. POUŽÍVAJTE IBA NA POVRCHOCH NAVLHČENÝCH V PROCESE ČISTENIA. POUŽÍVAJTE IBA ČISTIACE PRODUKTY SPOLOČNOSTI BISSELL URČENÉ NA POUŽITIE V TOMTO PRÍSTROJI.**

### VÝSTRAHA

**ABY STE OBMEDZILI NEBEZPEČENSTVO VZNIKU POŽIARU A ZÁSAHU ELEKTRICKÝM PRÚDOM, PRED VYSÁVANÍM VO VHLHKOM PROSTREDÍ VŽDY NAMONTUJTE PLAVÁK.**

## TIETO POKYNY SI ODLOŽTE

**URČENÉ IBA PRE STRIEDAVÉ NAPÄTIE 220 AŽ 240 V S FREKVENCIOU 50 AŽ 60 HZ.**

Tento model je určený iba na použitie v domácnosti.

# Ďakujeme vám, že ste si zakúpili čistič BISSELL CrossWave™.

Milujeme čistenie a sme nadšení, že sa s vami môžeme podeliť o jeden z našich inovatívnych výrobkov. Chceme sa uistiť, aby váš vysávač o dva roky pracoval rovnako dobre ako dnes. Táto príručka preto obsahuje tipy ohľadom použitia (strany 198 až 200), údržby (strany 201 až 205) a pre prípad vzniku problému aj ohľadom riešenia problémov (strana 206).

Váš čistič na rôzne povrchy si predtým, než ho budete môcť použiť, vyžaduje menšie zloženie. Otočte na stranu 197 a začíname!

## Obsah balenia

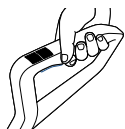

Rúčka



Kefa na rôzne povrchy s dvojitým účinkom



Čistiaci prostriedok na rôzne povrchy



Úložná priehradka



Priehradka na sušenie kefy

**POZNÁMKA:** Štandardné príslušenstvo sa môže líšiť podľa modelu. Informácie o tom, ktoré príslušenstvo by malo byť priložené v zakúpenom balení, nájdete v zozname „Carton Contents“ (obsah balenia) na hornej časti krabice.

Bezpečnostné pokyny . . . . . 194

Riešenie problémov. . . . . 206

Nákres výrobku. . . . . 196

Záruka . . . . . 208

Postup pre zloženie. . . . . 197

Registrácia výrobku. . . . . 208

Obsluha. . . . . 198-200

Starostlivosť o zákazníkov. . . 208

Údržba a starostlivosť. . . 201-205

# Zoznámte sa s čističom CrossWave™

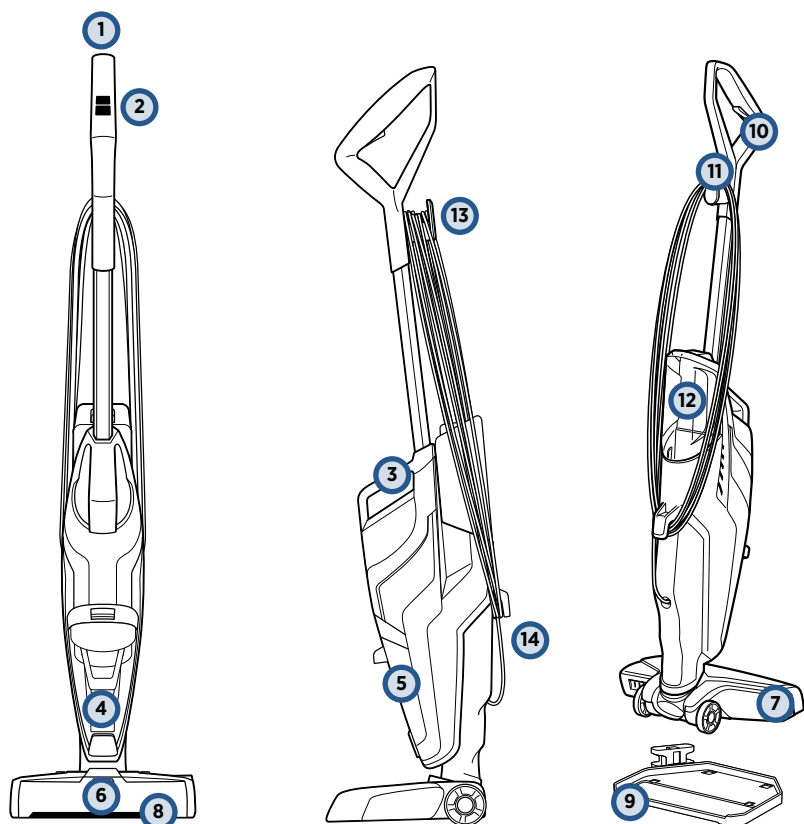

- |   |                                   |    |                                              |
|---|-----------------------------------|----|----------------------------------------------|
| 1 | Horná rúčka                       | 8  | Lahko vyberateľný priezor na kefu            |
| 2 | Tlačidlá SmartClean               | 9  | Úložná priehradka s jednoduchým čistením     |
| 3 | Integrovaná rukoväť na prenášanie | 10 | Spínač čistiaceho spreja                     |
| 4 | Zostava plaváka                   | 11 | Spona na kábel počas používania              |
| 5 | Nádržka na znečistenú vodu        | 12 | Nádržka na čistú vodu                        |
| 6 | LED indikátor čistiaceho spreja   | 13 | Držiak na ovinutie kábla s rýchlym uvoľnením |
| 7 | Noha                              | 14 | Dolný držiak na ovinutie kábla               |

# Postup pre zloženie

## ⚠ VÝSTRAHA

Čistič CrossWave™ nezapájajte do elektrickej zásuvky, kým si neprečítate všetky pokyny a celý postup obsluhy.

Váš prístroj BISSELL CrossWave™ sa dodáva v troch ľahko spojiteľných dieloch. Na zloženie nepotrebujete náradie. K prístroju sa tiež dodáva dvojdielna úložná priehradka s jednoduchým čistením.

- Rúčka
- Telo
- Nádržka na čistú vodu
- Úložná priehradka
- Priehradka na sušenie kefy

1

Zasuňte rúčku do tela prístroja tak, aby ste počuli cvaknutie.

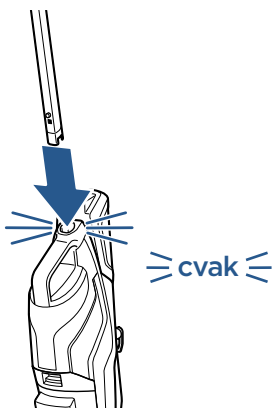

2

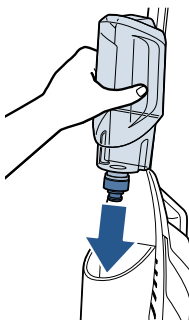

Následne na zadnej strane prístroja zarovnajte nádržku na čistú vodu s drážkami a zasuňte ju na miesto tak, aby ste počuli cvaknutie.

3



Kábel oviňte okolo držiaka na ovinutie kábla s rýchlym uvoľnením a dolného držiaka na ovinutie kábla.

4

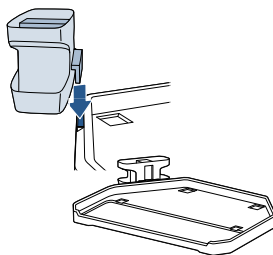

Úložná priehradka s jednoduchým čistením pozostáva z priehradky na odloženie prístroja a priehradky na sušenie kefy. Úložnú priehradku s jednoduchým čistením zostavíte tak, že zarovnáte šípky na úložnej priehradke so šípkami na priehradke na sušenie kefy a zasuňte ju na miesto.

**POZNÁMKA:** Pred použitím prístroja kábel jednoducho odviniete tak, že držiak na ovinutie kábla s rýchlym uvoľnením otočíte nadol a kábel uvoľníte z držiaka.

# Naplnenie nádržky na čistú vodu

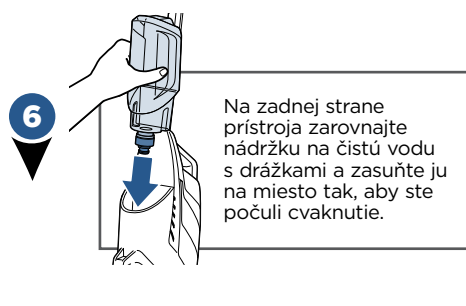
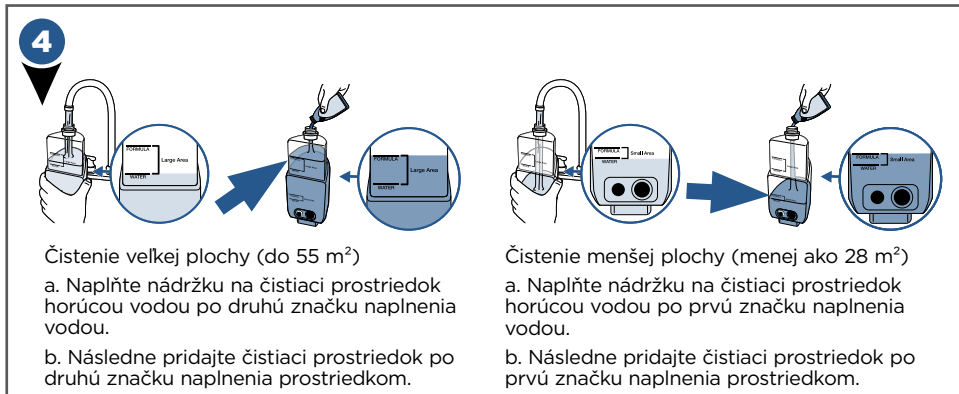
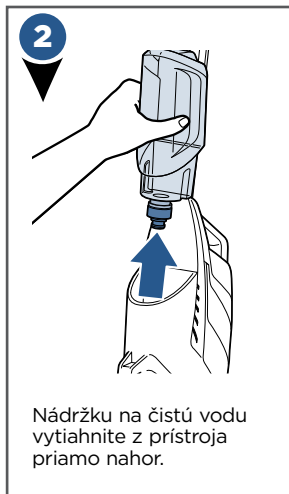
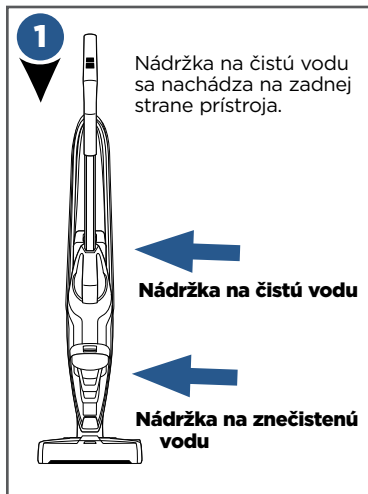

## Poznámky k naplňaniu nádržky na čistú vodu:

- Nádržku naplňajte horúcou vodou (max. 60 °C) a pridajte vhodný čistiaci prostriedok BISSELL. **NEPOUŽÍVAJTE VRIACU VODU. VODU ANI NÁDRŽKU NEZOHRIEVAJTE V MIKROVLNNEJ RÚRE.**

# Čistenie tvrdých podláh

1

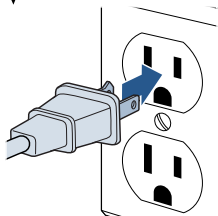

Prístroj zapojte do riadnej uzemnenej elektrickej zásuvky.

2

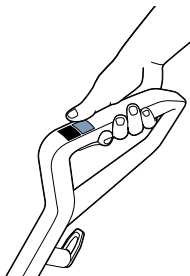

**Vyberte režim čistenia:**

Keď chcete čistiť tvrdé podlahy, prístroj zapnite v nastavení **HARD FLOOR** (tvrdá podlaha). Keď vyberiete nastavenie, spustí sa suché vysávanie. Opätovným stlačením nastavenia **HARD FLOOR** (tvrdá podlaha) prístroj vypnete.

3

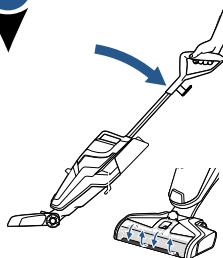

Naklonením tela prístroja dozadu spustíte rotáciu kefy. Keď chcete rotáciu kefy zastaviť, prístroj postavte do vzpriamenej polohy.

4

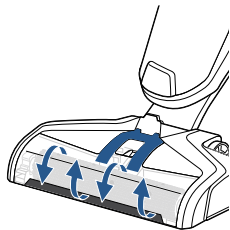

Pred každým použitím podržte spínač čistiaceho spreja 10 sekúnd, aby sa systém naplnil čistiacim prostriedkom. Pri držaní spínača sa rozsvieti LED indikátor.

**POZNÁMKA:** Pri prietoku čistiaceho prostriedku uvidíte bublinky na okraji prízoru na kefu.

5



Pri čistení držte spínač čistiaceho spreja tak, aby sa čistiaci prostriedok aplikoval pri prechode smerom dopredu aj späť.

**POZNÁMKA:** Najlepšie výsledky dosiahnete na prilepených nečistotách tak, že na nich ponecháte prístroj a podržíte spínač.

6

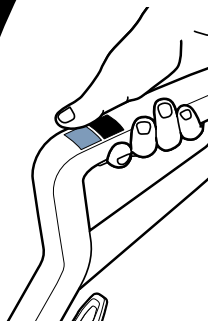

V prípade nadmerne odolných a prilepených nečistôt na tvrdých podlahách aktivujte režim **RUG** (koberec) a podržte čistič CrossWave™ na nečistotách.

Keď na rôzne povrchy bude pracovať najlepšie, keď podržíte spínač a budete robiť krátke prechody.

## UPOZORNENIE

Koberec nenavlhčujte nadmerne. Dávajte pozor, aby ste prístrojom neprešli cez voľné predmety alebo okraje kobercov. Zaseknutie kefy môže viesť k predčasnému zlyhaniu remeňa.

# Čistenie kobercov

**POZNÁMKA:** Pred čistením kobercov skontrolujte stálofarebnosť na nenápadnom mieste. Pred čistením kobercov si tiež prečítajte štítok od výrobcu, môžu sa na ňom nachádzať špeciálne pokyny na čistenie. Nepoužívajte na čistenie hodvábných alebo jemných kobercov.

1

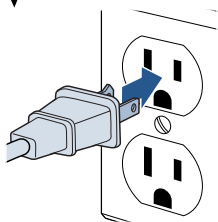

Prístroj zapojte do riadne uzemnenej elektrickej zásuvky.

2

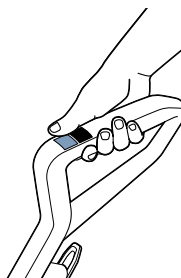

## Vyberte režim čistenia:

Keď chcete čistiť koberec, stlačením tlačidla **RUG** (koberec) zapnete prístroj v nastavení na čistenie kobercov. Keď vyberiete toto nastavenie, spustí sa suché vysávanie. Opätovným stlačením nastavenia **RUG** (koberec) prístroj vypnete.

3

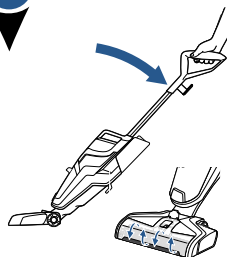

Naklonením tela prístroja dozadu spustíte rotáciu kefy. Keď chcete rotáciu kefy zastaviť, prístroj postavte do vzpriamenej polohy.

4

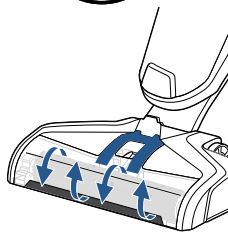
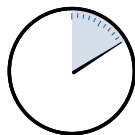

Pred každým použitím podržte spínač čistiaceho spreja 10 sekúnd, aby sa systém naplnil čistiacim prostriedkom. Pri držaní spínača sa rozsvieti LED indikátor.

**POZNÁMKA:** Pri prietoku čistiacieho prostriedku uvidíte bublinky na okraji prietozoru na kefu.

5



Pri čistení držte spínač čistiaceho spreja tak, aby sa čistiaci prostriedok aplikoval pri prechode smerom dopredu aj späť.

6

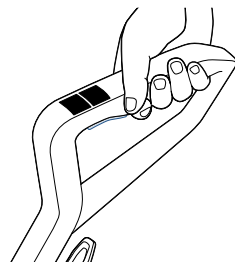

Aby koberce rýchlejšie uschli, prechádzajte prístrojom po koberci bez držania spínača.



# Údržba: Vyčistenie nádrčky na znečistenú vodu

## ⚠ VÝSTRAHA

Aby ste obmedzili nebezpečenstvo vzniku požiaru, zásahu elektrickým prúdom a zranenia, pred údržbou alebo riešením problémov prístroj vypnite a vytahnite zástrčku z elektrickej zásuvky.

1

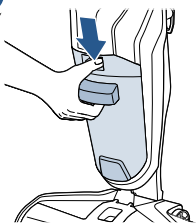

Nádrčku na znečistenú vodu uvoľníte tak, že stlačíte zapustené tlačidlo na hornej strane nádrčky.

2

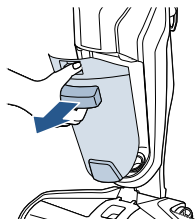

Držte stlačené tlačidlo, súčasne uchopte prednú rúčku a nádrčku na znečistenú vodu vyberte z prístroja.

3

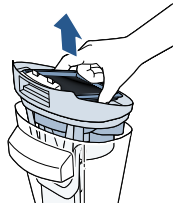

Uchopte hornú časť nádrčky na znečistenú vodu za zapustené časti po oboch stranách filtra a potiahnutím nahor vyberte hornú časť nádrčky.

**POZNÁMKA:** Keď znečistená voda dosiahne po značku MAX alebo keď plavák vypne sací motor, nádrčka na znečistenú vodu je zaplnená.

4

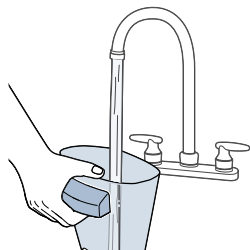

Vylejte znečistenú vodu s odpadom. Vypláchnite vnútro nádrčky na znečistenú vodu.

5

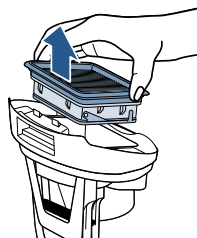

Potiahnutím nahor vyberte filter z hornej časti nádrčky na znečistenú vodu.

6

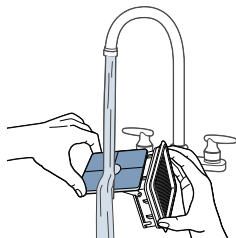

Vysávací filter a mriežku ručne umyte teplou vodou a saponátom.

7

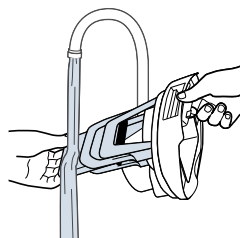

Opláchnite plavák umiestnený v dolnej časti hornej strany nádrčky.

# Údržba: Vyčistenie nádrčky na znečistenú vodu

## ⚠ VÝSTRAHA

Aby ste obmedzili nebezpečenstvo vzniku požiaru, zásahu elektrickým prúdom a zranenia, pred údržbou alebo riešením problémov prístroj vypnite a vytiahnite zástrčku z elektrickej zásuvky.

8

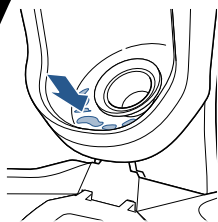

Ak je znečistená vnútorná časť, v ktorej je vsadená nádrčka na znečistenú vodu, utrite ju handričkou alebo utierkou.

9

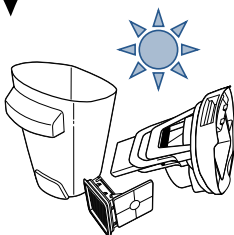

Nechajte diely uschnúť.

10

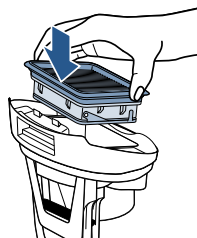

Umiestnite vysávací filter späť do hornej strany nádrčky na znečistenú vodu.

**POZNÁMKA:** Aby ste udržali výrobok v čo najlepšom stave, po každom použití vyčistite nádrčku na znečistenú vodu a nechajte vyschnúť všetky diely.

11

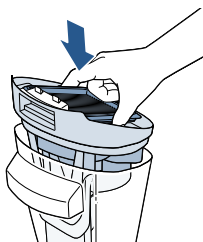

Keď diely uschnú, opäť zložte hornú stranu nádrčky na znečistenú vodu a vráťte ju späť.

12

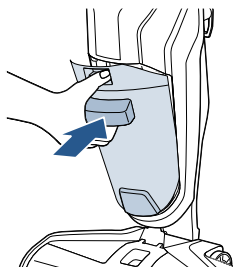

Nádrčku na znečistenú vodu nasmerujte šikmo do tela prístroja a najskôr vložte dolnú časť. Následne nakloňte hornú časť nádrčky smerom k prístroju a zatlačte ju na miesto tak, aby ste počuli zacvaknutie.

### Vedeli ste?

Plavák je diel, ktorý zabráňuje pretečeniu nádrčky na znečistenú vodu. Keď sa nádrčka na znečistenú vodu zaplní, plavák zastaví sací motor a vytvorí zvuk s vysokou frekvenciou, čo označuje, že by ste mali nádrčku na znečistenú vodu vyprázdniť.

# Údržba: Čistenie kefy a priestoru kefy

## ⚠ VÝSTRAHA

Aby ste obmedzili nebezpečenstvo vzniku požiaru, zásahu elektrickým prúdom a zranenia, pred údržbou alebo riešením problémov prístroj vypnite a vytiahnite zástrčku z elektrickej zásuvky.

1

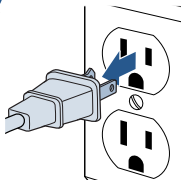

Prístroj vypnite a odpojte od uzemnenej zásuvky.

2

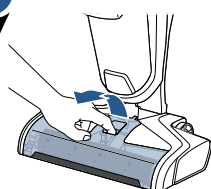

Uchopte priezor na kefu v prednej časti a vyberte ho potiahnutím nahor.

3

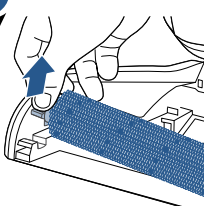

Uchopením a potiahnutím západky na kefu nahor vytiahnite kefu.

4

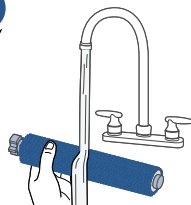

Priezor na kefu a kefu umyte teplou vodou.

5

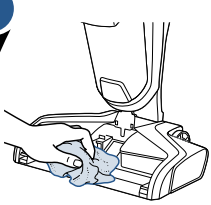

Ak je komora kefy znečistená, vyčistite ju handričkou alebo utierkou.

6

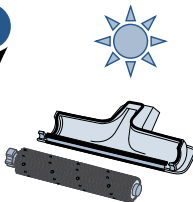

Pred opätovným zložením nechajte kefu aj priestor priezoru na kefu uschnúť.

**TIP:** Kefa uschne rýchlejšie, ak s mokrou kefou spustíte prístroj.

7

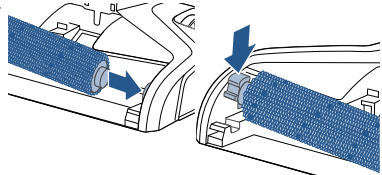

Kefu umiestnite naspäť vložením konca kefy do pravej strany nohy. Následne zatlačením nadol zaistíte západku na miesto.

8

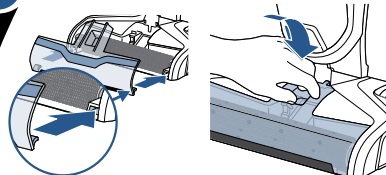

Priezor na kefu namontujete späť tak, že najskôr zarovnáte západky priezoru s okrajmi na nohe prístroja. Následne priezor zatlačte na miesto tak, aby ste počuli kliknutie.

# Údržba: Úložná priehradka s jednoduchým čistením

## ⚠ VÝSTRAHA

Aby ste obmedzili nebezpečenstvo vzniku požiaru, zásahu elektrickým prúdom a zranenia, pred údržbou alebo riešením problémov prístroj vypnite a vytiahnite zástrčku z elektrickej zásuvky.

1

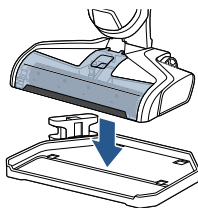

Prístroj umiestnite na samočistiacu úložnú priehradku.

2



Nalejte vodu po značku MAX na samočistiacej úložnej priehradke.

3

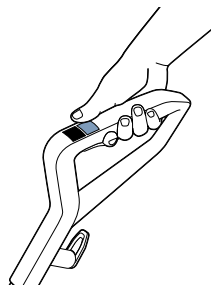

Prístroj zapnite stlačením tlačidla na tvrdé podlahy.

4

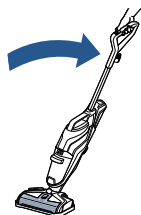

Prístroj umiestnený v priehradke nakloňte dozadu. Nechajte prístroj bežať 10 až 15 sekúnd, kým nevysaje všetku vodu. V prípade potreby zopakujte.

5

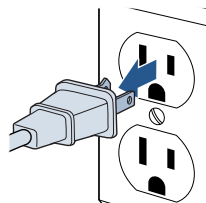

Prístroj odpojte.

6

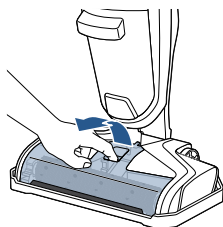

Uchopte priezor na kefu v prednej časti priezoru a vyberte ho potiahnutím nahor.

7

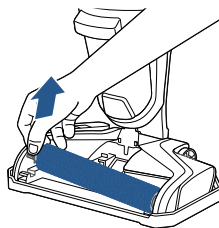

Uchopením a potiahnutím západky na kefu nahor vytiahnite kefu.

# Údržba: Úložná priehradka s jednoduchým čistením

## ⚠ VÝSTRAHA

Aby ste obmedzili nebezpečenstvo vzniku požiaru, zásahu elektrickým prúdom a zranenia, pred údržbou alebo riešením problémov prístroj vypnite a vytiahnite zástrčku z elektrickej zásuvky.

8

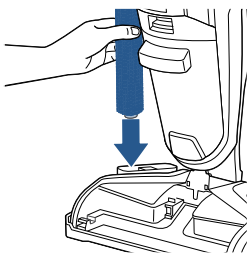

Kefu umiestnite kolmo do priehradky na sušenie kefy a nechajte ju vysušiť.

9

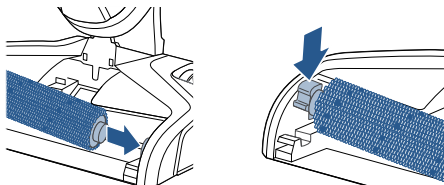

Kefu umiestnite naspäť vložením konca kefy do pravej strany nohy. Následne zatlačením nadol zaistíte západku na miesto.

**POZNÁMKA:** Priehradku na sušenie kefy môžete vybrať z úložnej priehradky s jednoduchým čistením a nechať kefu schnúť v inej časti domácnosti alebo vonku.

10

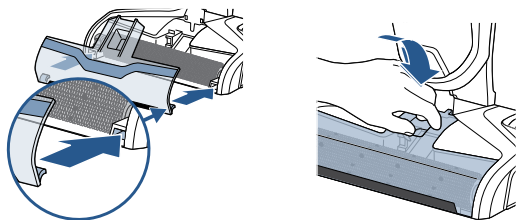

Priezor na kefu namontujete späť tak, že najskôr zarovnáte západky priezoru s okrajmi na nohe prístroja. Následne priezor zatlačte na miesto tak, aby ste počuli kliknutie.

# Riešenie problémov

## VÝSTRAHA

Aby ste obmedzili nebezpečenstvo zásahu elektrickým prúdom, pred údržbou alebo kontrolou problémov prístroj vypnite a vyťahnite zástrčku z elektrickej zásuvky.

Problém	Možné príčiny	Náprava
<b>Sprej nefunguje ALEBO funguje obmedzene.</b>	Nádržka na čistú vodu môže byť prázdna.	Doplňte nádržku.
	Nádržka na čistú vodu nemusí byť vsadená na doraz.	Vypnite prístroj, vyberte nádržku a znovu ju namontujte.
	Systém nie je úplne pripravený.	Podržte spínač 10 až 15 sekúnd, aby ste zaistili, že sa čistiaci prostriedok dostane k sprejovacím tryskám.
	Priezor na kefu nie je zaistený.	Vypnite prístroj, odpojte ho zo zásuvky a znovu namontujte priezor na kefu.
	Nedržíte spínač na sprejovanie čistiaceho prostriedku.	Počas používania prístroja spínač neustále držte.
	Sprejovacie trysky na nohe prístroja sú upchaté.	Vyčistite sprejovacie trysky umiestnené pod priezorom na kefu pomocou špendlíka.
<b>Došlo k strate sacieho výkonu.</b>	Nádržky nemusia byť vsadené správne.	Vypnite prístroj, vyberte obe nádržky a namontujte ich tak, aby v prístroji riadne sedeli.
	Nádržka na nečistoty obsahuje maximálne množstvo znečistenej vody, ktoré dosahuje po značku naplnenia.	Vyčistite nádržku na nečistoty.
	Priezor na kefu nie je zaistený.	Vypnite prístroj, odpojte ho zo zásuvky a znovu namontujte priezor na kefu.
	Kanálik na nečistoty v nohe prístroja je upchatý.	Kanálik vyčistite pomocou papierovej utierky alebo úložnej priehradky s jednoduchým čistením.
	Filter je upchatý nečistotami.	Odstráňte nečistoty z mriežky filtra a vyčistite filter.
<b>Kefa sa neotáča.</b>	Kefa nie je namontovaná správne.	Vypnite prístroj, odpojte ho zo zásuvky a namontujte kefu podľa pokynov na strane 11.
	Prístroj stojí vzpriamene.	Prístroj nakloňte dozadu, aby sa kefa začala otáčať.
	Kefa sa zastavila v dôsledku zablokovania.	Vypnite prístroj, odpojte ho zo zásuvky, vyberte kefu a priezor na kefu a odstráňte prekážku.
<b>Prístroj sa nezapne.</b>	Prekážka spôsobila zablokovanie kefy a vypnutie prístroja.	Systém resetujte odpojením od elektrickej zásuvky. Kým je prístroj odpojený, vyberte priezor na kefu a kefu, odstráňte prekážku a prístroj znova zapojte.
<b>Z prístroja uniká kvapalina.</b>	Viečko nádržky na čistú vodu nie je správne zavreté.	Vyberte nádržku na čistú vodu a znova na ňu nasadte viečko.



# Spotrebiteľská záruka

Táto záruka platí v krajinách mimo USA a Kanady. Poskytuje ju spoločnosť BISSELL International Trading Company BV („BISSELL“).

Túto záruku poskytuje spoločnosť BISSELL. Dáva vám špecifické práva. Táto záruka je vám poskytnutá ako dodatok k vašim zákonným právam. V rôznych krajinách máte tiež ďalšie zákonné práva, ktoré sa líšia podľa danej krajiny. Ďalšie informácie ohľadom vašich zákonných práv a opravných prostriedkov získate vo vašom miestnom spotrebiteľskom informačnom centre. Žiadne ustanovenie tejto záruky nenahrádza ani neobmedzuje vaše zákonné práva ani opravné prostriedky. Ak potrebujete ďalšie informácie ohľadom tejto Záruky alebo máte otázky na jej záručné krytie, prosím, obráťte sa na Starostlivosť o zákazníkov spoločnosti BISSELL alebo kontaktujte svojho miestneho distribútora.

Táto Záruka sa poskytuje prvému nadobúdateľovi nového výrobku a je neprenosná. Aby ste mohli uplatniť nároky vyplývajúce z tejto Záruky, musíte predložiť doklad o dátume kúpy.

## Obmedzená dvojročná záruka

S obmedzeniami podľa časti \*VÝNIMKY A VYLÚČENIA uvedenej nižšie, spoločnosť BISSELL do dvoch rokov od dátumu kúpy pôvodným nadobúdateľom bezplatne na základe svojho rozhodnutia opraví alebo vymení (novými alebo repasovanými dielmi alebo výrobkami) akékoľvek chybné alebo nesprávne fungujúce diely alebo výrobky.

Spoločnosť BISSELL odporúča, aby ste si po dobu platnosti Záruky uschovali pôvodné balenie a doklad o dátume kúpy pre prípad uplatnenia nároku podľa tejto Záruky. Ak si ponecháte pôvodný obal, môže vám pomôcť pri opätovnom zabalení a prevoze prístroja, nie je to však podmienkou tejto Záruky.

Ak spoločnosť BISSELL v rámci tejto Záruky váš výrobok vymení, na nový kus sa bude vzťahovať zvyšná časť platnosti tejto Záruky (vypočítaná od dátumu pôvodnej kúpy). Platnosť tejto Záruky sa nepredlžuje, a to bez ohľadu na prípadné opravy alebo výmeny výrobku.

### \*VÝNIMKY A VYLÚČENIA Z PODMIENOK TEJTO ZÁRUKY

Táto záruka sa vzťahuje na výrobky osobne používané v domácnosti a nie na výrobky použité na komerčné účely alebo prenájom. Spotrebné diely, ako filtre, remene a stieracie nádsady, musí používateľ z času na čas vymeniť alebo opraviť a tieto nie sú pokryté touto Zárukou.

Táto Záruka sa nevzťahuje na poruchy vznikajúce z primeraného použitia a opotrebovania. Poškodenia a poruchy spôsobené používateľom alebo akoukoľvek tretou stranou nie sú kryté touto Zárukou bez ohľadu na to, či vznikli v dôsledku nehody, nedbanlivosti, zneužitia, nedbalosti alebo akéhokoľvek iného použitia v rozpore s Používateľskou príručkou.

Akkoľvek neautorizovaná oprava (alebo pokus o opravu) povedie k zániku tejto Záruky bez ohľadu na to, či oprava alebo pokus o opravu spôsobili poškodenie prístroja.

Odstránenie výrobného štítku z prístroja alebo jeho porušenie spôsobí zánik tejto Záruky.

AK NIE JE USTANOVENÉ INAK, SPOLOČNOSŤ BISSELL A JEJ DISTRIBÚTORI NEZODPOVEDAJÚ ZA AKÚKOLVEK STRATU ALEBO ŠKODU, KTORÁ NIE JE PREDVIDATEĽNÁ, A ZA NÁHODNÉ A NÁSLEDNÉ ŠKODY AKÉHOKOLVEK TYPU SPOJENÉ S POUŽITÍM TOHTO VÝROBKU VRÁTANE, OKREM INÉHO, UŠŔEHO ZISKU, STRATY OBCHODU, PRERUŠENIA PODNIKANIA, STRATY PRÍLEŽITOSTI, STRACHU, NEPRÍJEMNOSTÍ ALEBO SKLAMANIA. AK NIE JE USTANOVENÉ INAK, ZODPOVEDNOSŤ SPOLOČNOSTI BISSELL NEPREKROČÍ KÚPNÚ CENU VÝROBKU.

SPOLOČNOSŤ BISSELL ŽIADNYM SPÔSOBOM NEVYLÚČUJE ANI NEOBMEDZUJE SVOJU ZODPOVEDNOSŤ ZA: A) USMRŤENIE ALEBO ZRANENIE OSÔB SPÔSOBENÉ NAŠOU NEDBANLIIVOSŤOU ALEBO NEDBANLIIVOSŤOU NAŠICH ZAMESTNANCOV, ZÁSTUPCOV ALEBO DODÁVATEĽOV, B) PODVOJ ALEBO NEPRAVDIVÉ VYHLÁSENIE, C) AKÚKOLVEK INÚ VEC, KTORU NA ZÁKLADE ZÁKONA NEMOŽNO VYLÚČIŤ ALEBO OBMEDZIŤ.

## Starostlivosť o zákazníkov

**AK JE POTREBNÝ SERVIS VÁŠHO VÝROBKU BISSELL ALEBO AK CHCETE UPLATNIŤ NAŠU OBMEDZENÚ DOJROČNÚ ZÁRUKU, KONTAKTUJTE NÁS NASLEDUJÚCIMI SPÔSOBMI:**

### Webová stránka:

[www.BISSELL.com](http://www.BISSELL.com)

### Kontakt v Európe:

BISSELL International Trading Company B.V.  
Stadhouderskade 55  
1072 AB Amsterdam  
Holandsko

## Navštívte webovú stránku BISSELL: [www.BISSELL.com](http://www.BISSELL.com)

Keď kontaktujete spoločnosť BISSELL, pripravte si číslo modelu čističa.

Prosím, poznačte si číslo modelu: \_\_\_\_\_ Prosím, poznačte si dátum kúpy: \_\_\_\_\_

**POZNÁMKA: Uschovejte si pôvodný doklad o kúpe. V prípade uplatnenia Záruky slúži ako doklad o dátume kúpy. Podrobnejšie informácie nájdete v Záruke.**





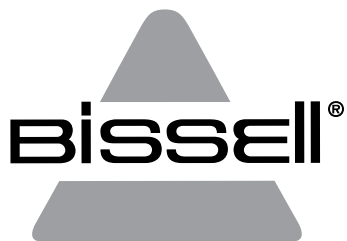

# CROSSWAVE™

---

INSTRUKCJA OBSŁUGI  
SERIA 1713

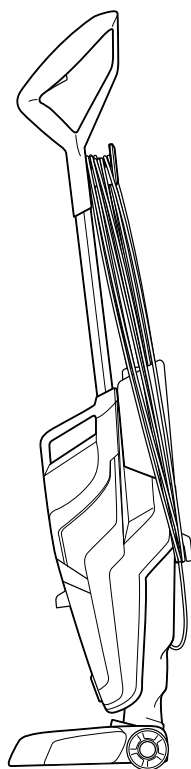
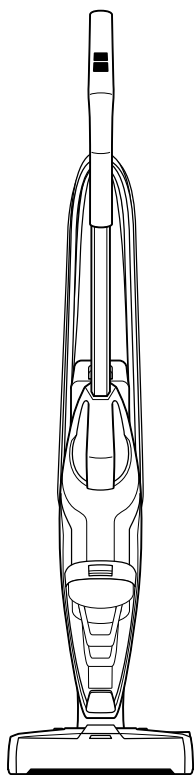

# WAŻNE INFORMACJE O BEZPIECZEŃSTWIE

## PRZED UŻYCIEM UNIWERSALNEGO URZĄDZENIA DO CZYSZCZENIA POWIERZCHNI NALEŻY ZAPOZNAĆ SIĘ ZE WSZYSTKIMI INSTRUKCJAMI OBSŁUGI.

Podczas używania elektrycznych przyrządów należy przestrzegać podstawowych środków ostrożności, włączając następujące:

**⚠️ OSTRZEŻENIE**  
URZĄDZENIA NALEŻY ZAWSZE PODŁĄCZAĆ DO PRAWIDŁOWO UZIEMIENEGO GNIAZDKA ELEKTRYCZNEGO.

**⚠️ OSTRZEŻENIE**  
ABY ZMINIMALIZOWAĆ RYZYKO POŻARU, PORAŻENIA PRADEM LUB USZKODZENIA CIAŁA NALEŻY:

- » Wyjąć wtyczkę z gniazdka elektrycznego, gdy urządzenie nie jest w użyciu, oraz przed czyszczeniem, konserwacją lub serwisowaniem.
- » Urządzenie może być używane przez dzieci w wieku od 8 lat oraz osoby o ograniczonej sprawności fizycznej, czuciowej lub psychicznej bądź braku doświadczenia i wiedzy, jeśli pozostają pod nadzorem lub zostały poinstruowane, jak korzystać z urządzenia w sposób bezpieczny, i rozumieją potencjalne zagrożenia. Czyszczenie oraz konserwacja urządzenia nie mogą być wykonywane przez dzieci bez nadzoru.
- » Dzieci należy nadzorować, aby upewnić się, że nie wykorzystują urządzenia do zabawy.
- » Jeśli przewód zasilający jest uszkodzony, powinien zostać wymieniony u producenta, w autoryzowanym serwisie lub przez osoby o odpowiednich kwalifikacjach, tak aby uniknąć zagrożenia.
- » Nie należy najeżdżać urządzeniem na przewód.
- » Włosy, luźne ubrania, palce oraz wszystkie części ciała należy trzymać z dala od otworów i ruchomych części urządzenia oraz jego akcesoriów.
- » Należy używać wyłącznie płynów wskazanych w części Eksploatacja w niniejszej instrukcji obsługi, zawsze w podanych ilościach.
- » Nie należy pozostawiać urządzenia bez nadzoru, kiedy jest podłączone do prądu.
- » Nie należy modyfikować wtyczki z uziemieniem.
- » Szczotka może się niespodziewanie uruchomić. Przed przystąpieniem do czyszczenia lub konserwacji należy odłączyć urządzenie od prądu.
- » Nie wystawiać na działanie deszczu. Przechowywać w pomieszczeniach zamkniętych.
- » Nie należy dopuszczać, aby urządzenie było używane jako zabawka.
- » Urządzenie należy stosować wyłącznie w sposób opisany w instrukcji obsługi.
- » Urządzenia należy używać wyłącznie z oprzyrządowaniem zalecanym przez producenta.
- » Nie należy używać urządzenia, jeżeli przewód lub wtyczka są uszkodzone.
- » Nie należy zanurzać urządzenia w wodzie lub płynie.
- » Jeśli urządzenie nie działa prawidłowo, zostało upuszczone, zniszczone, pozostawione na zewnątrz lub wpadło do

wody, nie należy go używać i należy zlecić naprawę w autoryzowanym serwisie.

- » Płynu nie należy kierować na urządzenia z elektrycznymi komponentami.
- » Nie należy wyciągać wtyczki ani przenosić urządzenia, ciągnąc za przewód. Przewodu nie należy używać jako uchwytu, przycinać go drzwiami, ani przeciągać wokół ostrych krawędzi i narożników.
- » Przewód należy utrzymywać z dala od gorących powierzchni.
- » Nie należy odłączać urządzenia od prądu, ciągnąc za przewód.
- » Aby odłączyć urządzenie od prądu, należy chwycić za wtyczkę, a nie za przewód.
- » Nie należy dotykać wtyczki ani urządzenia mokrymi rękami.
- » Nie należy umieszczać żadnych przedmiotów w otworach urządzenia.
- » Nie należy używać urządzenia, jeżeli którykolwiek z otworów jest zablokowany. Urządzenie powinno być wolne od kurzu, kłaczek, włosów i wszystkiego, co może ograniczać przepływ powietrza.
- » Przed odłączeniem urządzenia należy wyłączyć wszystkie układy sterowania.
- » Należy zachować szczególną ostrożność podczas czyszczenia schodów.
- » Urządzenia nie należy używać w celu zbierania zapalnych lub łatwopalnych płynów, takich jak benzyna, ani stosować w obszarach, w których mogą one występować.
- » Nie należy zbierać toksycznych materiałów (bielidło chlorowe, amoniak, środki do udrożniania itp.).
- » Nie należy używać urządzenia w zamkniętej przestrzeni, w której obecne są opary farb na bazie oleju, niektóre substancje przeciwmlolowe, łatwopalny pył lub inne wybuchowe lub toksyczne opary.
- » Nie należy zbierać twardych lub ostrych przedmiotów, takich jak szkło, gwoździe, śruby, monety itp.
- » Przechowywać urządzenie na równej powierzchni.

**⚠️ OSTRZEŻENIE**  
ABY ZMNIJSZYĆ RYZYKO OBRAŻEN  
SPOWODOWANYCH PRZEZ CZĘŚCI RUCHOME, NALEŻY PRAWIDŁOWO ZAMONTOWAĆ OKNO SZCZOTKI PRZED EKSPLOATACJĄ.

**⚠️ OSTRZEŻENIE**  
ABY UNIKAĆ POŻARU I PORAŻENIA PRADEM, STOSOWAĆ TYLKO WEWNĄTRZ POMIESZCZEŃ. NIE ZANURZAĆ. UŻYWAĆ TYLKO NA POWIERZCHNIACH ZWILŻONYCH PODCZAS PROCESU CZYSZCZENIA. UŻYWAĆ WYŁĄCZNIE PRODUKTÓW CZYSZCZĄCYCH BISSELL PRZEZNACZONYCH DO UŻYTKU Z TYM URZĄDZENIEM.

**⚠️ OSTRZEŻENIE**  
ABY UNIKAĆ POŻARU LUB PORAŻENIA PRADEM, NALEŻY ZAWSZE INSTALOWAĆ PŁYWAŁ PRZED ZBIERANIEM MOKRYCH MATERIAŁÓW.

## NALEŻY ZACHOWAĆ TĘ INSTRUKCJĘ

URZĄDZENIE PRZEZNACZONE WYŁĄCZNIE DO ZASILANIA PRADEM O NAPIĘCIU 220-240 V AC, 50-60 HZ.

Model ten przeznaczony jest wyłącznie do użytku domowego.

# Dziękujemy za zakup BISSELL CrossWave™

Sprzątanie to nasza pasja i cieszymy się, że możemy podzielić się jednym z naszych innowacyjnych produktów. Zależy nam, aby urządzenie za dwa lata działało tak dobrze jak dziś, dlatego też ta instrukcja zawiera wskazówki na temat użytkowania (strony 214-216), konserwacji (strony 217-221) oraz usuwania usterek w przypadku wystąpienia problemów (strona 222).

Uniwersalne urządzenie do czyszczenia powierzchni wymaga montażu przed eksploatacją, dlatego też przejdź do strony 213 i zaczynajmy!

## Zawartość zestawu

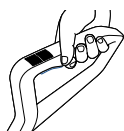

Uchwyt



Podwójna szczotka do czyszczenia różnorodnych powierzchni



Środek do czyszczenia różnych powierzchni

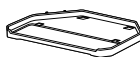

Stojak do przechowywania



Stojak do osuszania szczotki

**UWAGA:** standardowe akcesoria mogą różnić się w zależności od modelu. Aby dowiedzieć się, jakie części powinny być zawarte w opakowaniu, należy sprawdzić listę „Zawartość opakowania” znajdującą się na górnej klapie opakowania.

Instrukcje bezpieczeństwa . . . . 210

Rozwiązywanie problemów . . . 222

Opis urządzenia . . . . . 212

Gwarancja . . . . . 224

Montaż . . . . . 213

Rejestracja produktu . . . . . 224

Eksploatacja . . . . . 214-216

Centrum Obsługi Klienta . . . . 224

Konserwacja i pielęgnacja . . 217-221

# Pierwsze kroki z urządzeniem CrossWave™

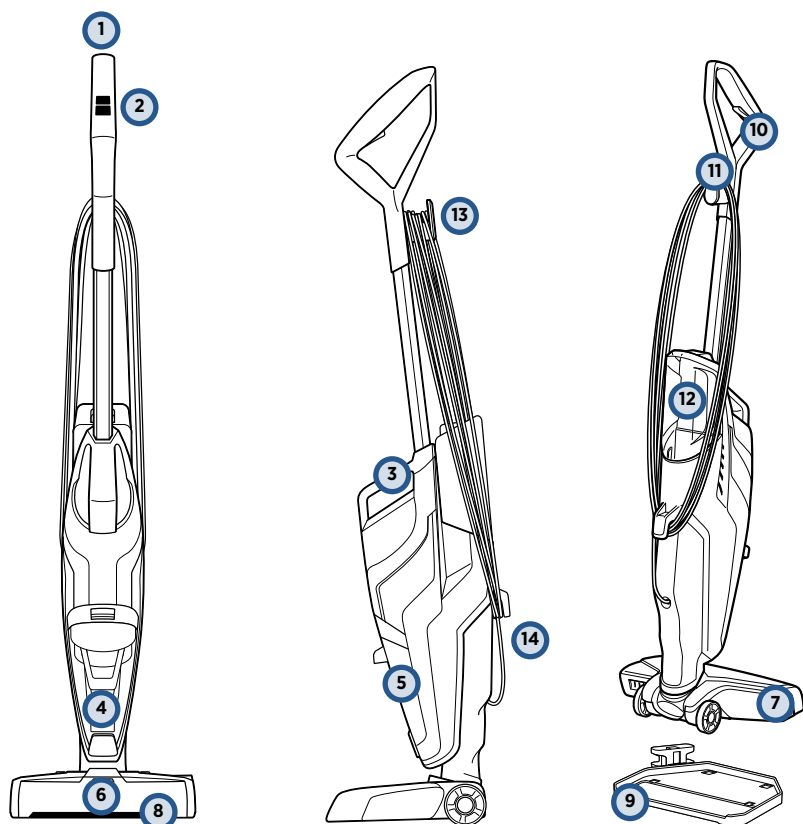

- |   |                                     |    |                                      |
|---|-------------------------------------|----|--------------------------------------|
| 1 | Górny uchwyt                        | 8  | Łatwo zdejmowane okno szczotki       |
| 2 | Panel sterowania SmartClean         | 9  | Stojak do przechowywania Easy Clean  |
| 3 | Zintegrowany uchwyt do przenoszenia | 10 | Spust atomizera roztworu             |
| 4 | Wskaźnik wypełnienia - pływak       | 11 | Klips na przewód                     |
| 5 | Zbiornik brudnej wody               | 12 | Zbiornik czystej wody                |
| 6 | Wskaźnik LED atomizera roztworu     | 13 | Szybkozamykacz do nawijania przewodu |
| 7 | Część dolna                         | 14 | Dolny uchwyt do nawijania przewodu   |

# Montaż

## ⚠ OSTRZEŻENIE

Nie należy podłączać urządzenia CrossWave™ przed zaznajomieniem się ze wszystkimi instrukcjami oraz procedurami eksploatacji.

Urządzenie BISSELL CrossWave™ składa się z trzech łatwych w montażu komponentów i nie wymaga żadnych narzędzi do montażu. Urządzenie jest dostarczane również z dwuczęściowym stojakiem do przechowywania Easy Clean.

- Uchwyt
- Korpus
- Zbiornik czystej wody
- Stojak do przechowywania
- Stojak do osuszania szczotki

1

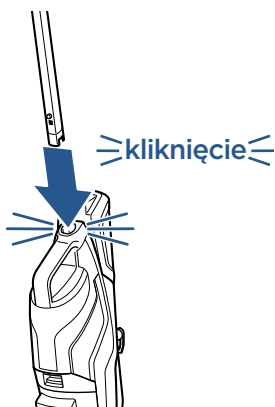

Włożyć uchwyt do korpusu urządzenia aż do usłyszenia kliknięcia.

2

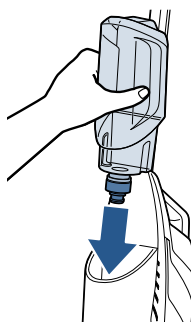

Następnie na tylnej części urządzenia ustawić zbiornik czystej wody wzdłuż rowków i wsunąć zbiornik na miejsce aż do usłyszenia kliknięcia.

3



Owinąć przewód wokół szybkozamykacza do nawijania przewodu oraz dolnego uchwytu do nawijania przewodu.

4

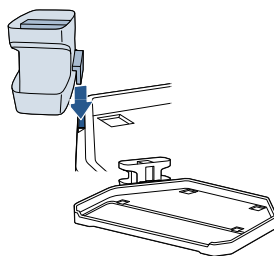

Stojak Easy Clean składa się ze stojaka do przechowywania i stojaka do suszenia szczotki. Montując stojak Easy Clean, wyrównać strzałki na stojaku ze strzałkami na stojaku do suszenia szczotki i wsunąć na miejsce.

**UWAGA:** aby w łatwy sposób odwinąć przewód podczas użytkowania, wystarczy przekręcić szybkozamykacz w dół, aby zdjąć przewód z uchwytu.

# Napełnienie zbiornika wody czystej

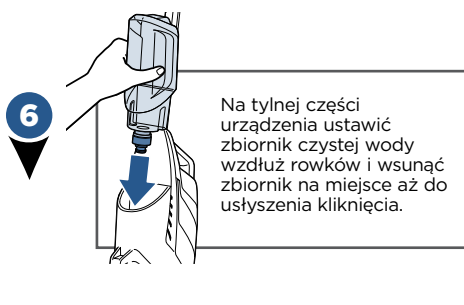
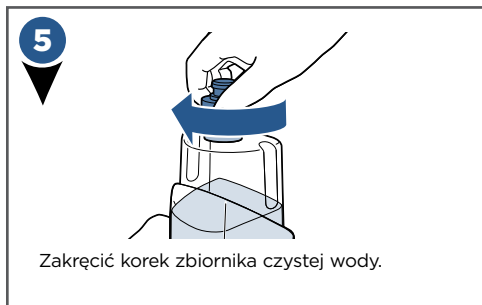
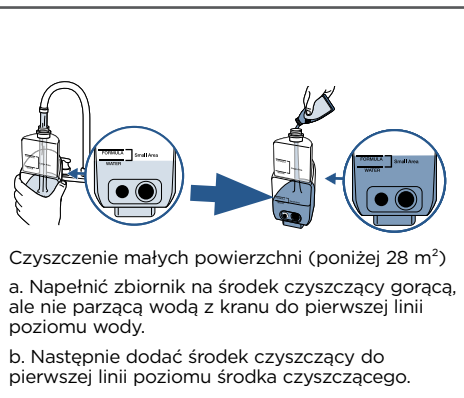
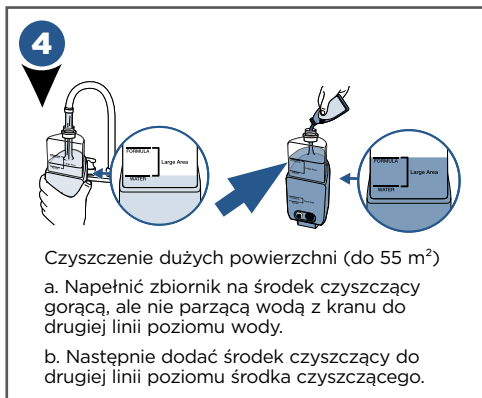
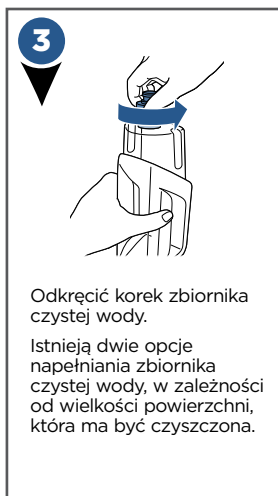
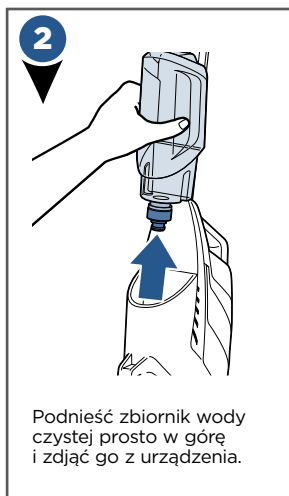
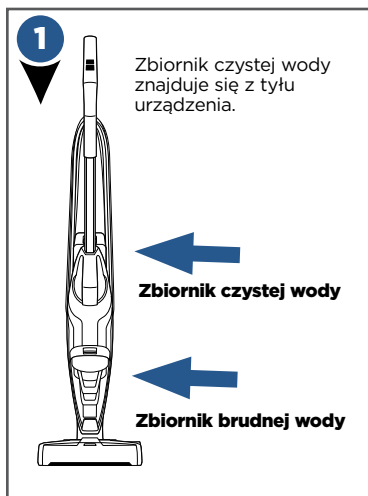

## Uwagi na temat napełniania zbiornika wody czystej:

- Należy napełnić go gorącą, ale nie parzącą wodą z kranu (maks. 60°C), a następnie dodać odpowiedni roztwór BISSELL. **NIE UŻYWAĆ WRZĄCEJ WODY. NIE PODGRZEWAĆ WODY ANI ZBIORNIKA W MIKROFALÓWCE.**

# Czyszczenie twardych podłóg

1

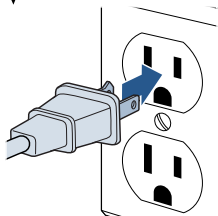

Podłączyć urządzenie do prawidłowo uziemionego gniazda.

2

## Wybrać tryb czyszczenia:

Aby rozpocząć czyszczenie twardych podłóg, włączyć urządzenie (pozycja „ON”) w ustawieniu **HARD FLOOR** (twarda podłoga). Po wybraniu ustawienia uruchomi się tryb odkurzania na sucho. Aby **WYŁĄCZYĆ** tryb, należy nacisnąć ustawienie **HARD FLOOR** po raz drugi.

3

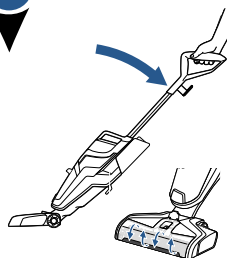

Odchylić korpus urządzenia do tyłu, aby wprawić w ruch obrotowy szczotkę. Aby zatrzymać szczotkę, należy ustawić urządzenie w pozycji pionowej.

4

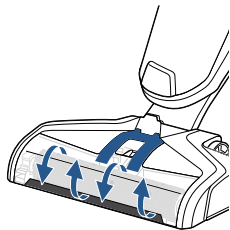

Przed każdym użyciem należy nacisnąć spust atomizera roztworu i przytrzymać przez 10 sekund, aby naładować układ środkiem czyszczącym. Kiedy spust jest wciśnięty, świecą się diody LED.

**UWAGA:** gdy roztwór płynie, widoczne są pęcherzyki tworzące się na krawędziach okna szczotki.

5



W celu wyczyszczenia powierzchni należy przytrzymać spust atomizera tak, aby zaaplikować roztwór zarówno przy przesuwie w przód, jak i w tył.

**UWAGA:** przytrzymać urządzenie nad przywartym zanieczyszczeniem, trzymając wciśnięty spust w celu uzyskania najlepszych rezultatów.

6

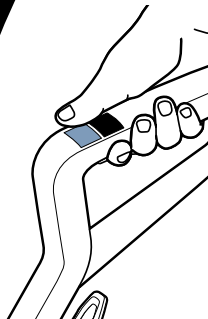

W przypadku wyjątkowo trudnych do usunięcia zabrudzeń włączyć tryb **RUG** i przytrzymać urządzenie CrossWave™ nad zanieczyszczeniem.

Czyszczenie krótkimi ruchami przy wciśniętym spuście atomizera pozwoli pracować szczotce do czyszczenia różnych powierzchni.

## UWAGA

Nie stosować urządzenia na mokrym dywanie. Należy uważać, aby nie przejeżdżać urządzeniem po przedmiotach pozostawionych luzem lub brzegach dywanów. Blokowanie szczotki może prowadzić do usterki pasa.

# Czyszczenie dywanów

**UWAGA:** przed przystąpieniem do czyszczenia dywanu należy przetestować na nierzucającym się w oczy fragmencie dywanu jego odporność na odbarwienia. Ponadto przed czyszczeniem dywanów należy sprawdzić na metce producenta, czy zawarto na niej specjalistyczne instrukcje czyszczenia. Nie stosować na jedwabnych lub delikatnych dywanach.

1

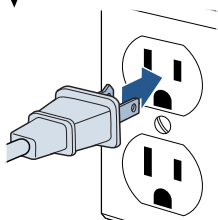

Podłączyć urządzenie do prawidłowo uziemionego gniazda.

2

## Wybrać tryb czyszczenia:

w celu rozpoczęcia czyszczenia dywanów należy wybrać przycisk **RUG** (dywan), aby włączyć urządzenie w trybie czyszczenia dywanowego. Po wybraniu tego ustawienia uruchomi się tryb odkurzania na sucho. Aby **WYŁĄCZYĆ** tryb, należy nacisnąć ustawienie **RUG** po raz drugi.

3

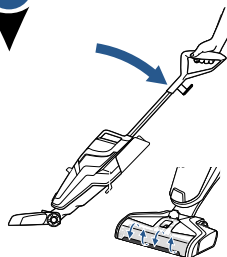

Odchylić korpus urządzenia do tyłu, aby wprawić w ruch obrotowy szczotkę. Aby zatrzymać szczotkę, należy ustawić urządzenie w pozycji pionowej.

4

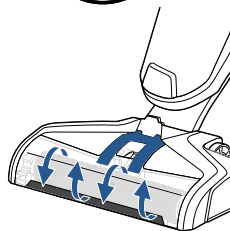

Przed każdym użyciem należy nacisnąć spust atomizera roztworu i przytrzymać przez 10 sekund, aby naładować układ środkiem czyszczącym. Kiedy spust jest wciśnięty, świecą się diody LED.

**UWAGA:** gdy roztwór płynie, widoczne są pęcherzyki tworzące się na krawędziach okna szczotki.

**UWAGA:** przycisk **RUG** aplikuje dwa razy większą dawkę roztworu niż przycisk **HARD FLOOR** (twarda podłoga), aby ułatwić czyszczenie dywanów.

5



W celu wyczyszczenia powierzchni należy przytrzymać spust atomizera tak, aby zaaplikować roztwór zarówno przy przesuwie w przód, jak i w tył.

6

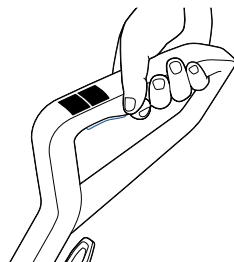

Aby przyspieszyć suszenie dywanu, należy przeprowadzić urządzenie po powierzchni dywanu bez wciskania spustu.



# Konserwacja: opróżnianie zbiornika brudnej wody

## ⚠ OSTRZEŻENIE

Aby zmniejszyć ryzyko pożaru, porażenia prądem lub obrażeń ciała, należy WYŁĄCZYĆ zasilanie i odłączyć wtyczkę z gniazdka elektrycznego przed przystąpieniem do konserwacji lub rozwiązywania problemów.

1

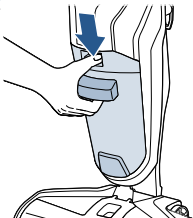

Aby opróżnić zbiornik brudnej wody, należy docisnąć wbudowany przycisk na górze zbiornika brudnej wody.

2

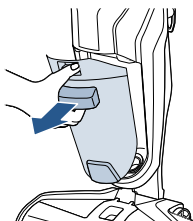

Chwycić uchwyt przedni, naciskając jednocześnie przycisk, i wyciągnąć zbiornik brudnej wody z urządzenia.

3

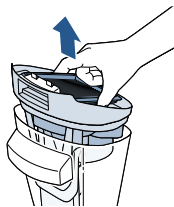

Należy chwycić górną część zbiornika brudnej wody w zagłębieniach po każdej stronie filtra i pociągnąć do góry, aby wyjąć górną część zbiornika.

**UWAGA:** zbiornik brudnej wody jest pełny, gdy brudna woda sięga linii napełnienia oznaczonej MAX i/lub pływak odcina silnik ssący.

4

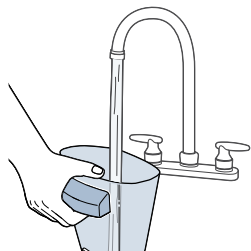

Należy opróżnić zbiornik, wylewając z niego brudną wodę i zanieczyszczenia. Wypluć zbiornik brudnej wody.

5

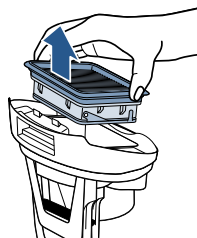

Wyjąć filtr ze zbiornika brudnej wody, ciągnąc go do góry.

6

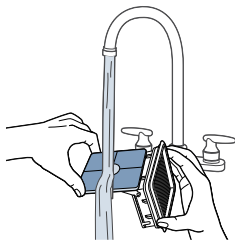

Umyć ręcznie filtr próżniowy i przepłukać go ciepłą wodą z łagodnym detergentem.

7

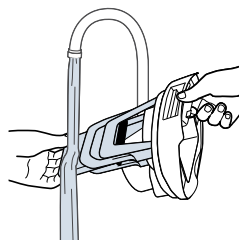

Opłukać pływak znajdujący się na dole górnej części zbiornika brudnej wody.

# Konserwacja: opróżnianie zbiornika brudnej wody

## ⚠ OSTRZEŻENIE

Aby zmniejszyć ryzyko pożaru, porażenia prądem lub obrażeń ciała, należy **WYŁĄCZYĆ** zasilanie i odłączyć wtyczkę z gniazdka elektrycznego przed przystąpieniem do konserwacji lub rozwiązywania problemów.

8

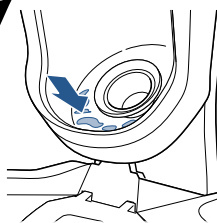

Jeśli miejsce na zbiornik brudnej wody jest zabrudzone, należy wyczyścić je czystą szmatką lub ręcznikiem.

9

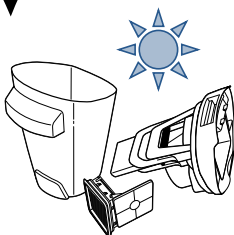

Pozostawić części do wyschnięcia.

1

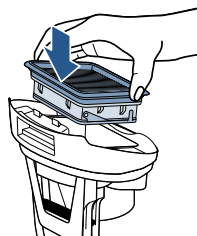

Umieścić filtr próżniowy z powrotem w górnej części zbiornika brudnej wody.

**UWAGA:** aby utrzymać produkt w najlepszym stanie, należy za każdym razem po użyciu oczyścić zbiornik brudnej wody i osuszyć wszystkie elementy.

11

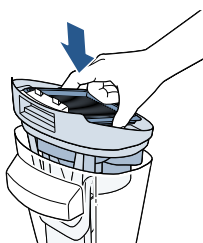

Kiedy części wyschną, należy z powrotem złożyć urządzenie i ponownie założyć górną część zbiornika brudnej wody.

12

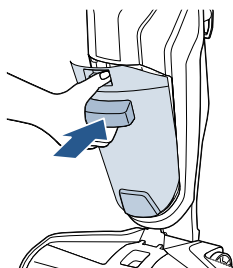

Należy z powrotem wsunąć pod kątem zbiornik na zanieczyszczenia do korpusu maszyny, zaczynając od dolnej części. Następnie należy pochylić zbiornik na zanieczyszczenia w kierunku urządzenia i wsunąć go na swoje miejsce aż do usłyszenia kliknięcia.

### Dodatkowe informacje

Pływak zapobiega przepełnieniu się zbiornika na zanieczyszczenia. Kiedy zbiornik na zanieczyszczenia zapełni się, pływak odetnie silnik ssania oraz uruchomi sygnał dźwiękowy, który oznacza, że należy opróżnić zbiornik brudnej wody.

# Konserwacja: czyszczenie szczotki i komory na szczotkę

## ⚠ OSTRZEŻENIE

Aby zmniejszyć ryzyko pożaru, porażenia prądem lub obrażeń ciała, należy **WYŁĄCZYĆ** zasilanie i odłączyć wtyczkę z gniazdka elektrycznego przed przystąpieniem do konserwacji lub rozwiązywania problemów.

1

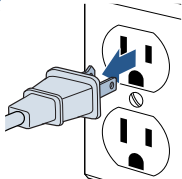

Wyłączyć i wyciągnąć wtyczkę urządzenia z uziemionego gniazdka elektrycznego.

2

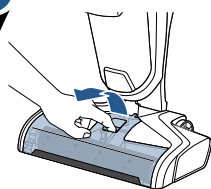

Chwycić przód okna komory na szczotkę i pociągnąć do góry, aby je zdjąć.

3

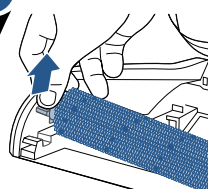

Wyciągnąć szczotkę, pociągając za jej końcówkę.

4

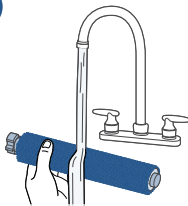

Oplukać okno szczotki i szczotkę ciepłą wodą.

5

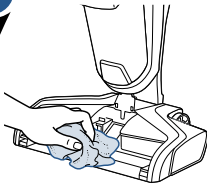

Jeżeli komora na szczotkę jest zabrudzona, należy ją wyczyścić szmatką lub ręcznikiem.

6

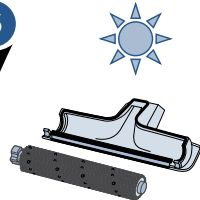

Pozostawić okno szczotki i szczotkę do wyschnięcia przed ponownym montażem.

7

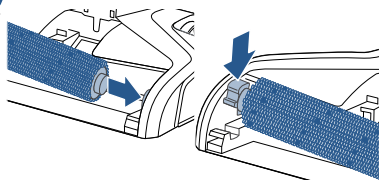

Włożyć ponownie szczotkę, umieszczając końcówkę szczotki w odpowiednim miejscu dolnej części urządzenia. Następnie pchnąć końcówkę w dół, aby zablokować ją na swoim miejscu.

8

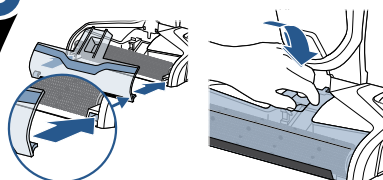

Założyć ponownie okno szczotki, najpierw wyrównując końcówki okna z krawędziami na dolnej części urządzenia. Następnie wsunąć okno szczotki z powrotem na miejsce aż do usłyszenia kliknięcia.

# Konserwacja: stojak do przechowywania Easy Clean

## ⚠ OSTRZEŻENIE

Aby zmniejszyć ryzyko pożaru, porażenia prądem lub obrażeń ciała, należy WYŁĄCZYĆ zasilanie i odłączyć wtyczkę z gniazdka elektrycznego przed przystąpieniem do konserwacji lub rozwiązywania problemów.

1

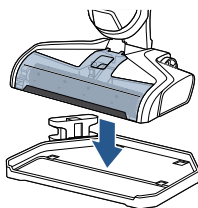

Umieścić urządzenie na samooczyszczającym stojaku.

2



Wlać wodę do samooczyszczającego stojaka do linii oznaczonej MAX.

3

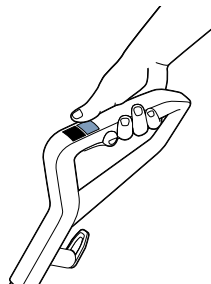

Włączyć urządzenie, naciskając przycisk Hard Floor.

4

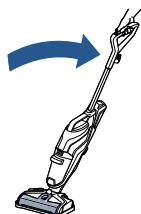

Odchylić urządzenie, pozostawiając je na stojaku. Pozostawić urządzenie w trybie pracy na 10-15 sekund, aż woda zostanie zebrana. Powtarzać aż do uzyskania zadowalającego rezultatu.

5

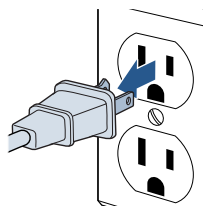

Odłączyć urządzenie od prądu.

6

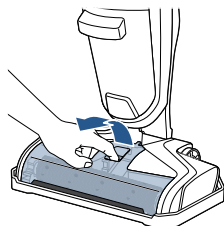

Chwycić przód okna komory na szczotkę i pociągnąć do góry, aby je zdjąć.

7

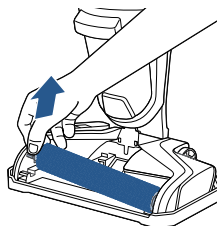

Wyciągnąć szczotkę, pociągając za jej końcówkę.

# Konserwacja: stojak do przechowywania Easy Clean

## ⚠️ OSTRZEŻENIE

Aby zmniejszyć ryzyko pożaru, porażenia prądem lub obrażeń ciała, należy **WYŁĄCZYĆ** zasilanie i odłączyć wtyczkę z gniazdka elektrycznego przed przystąpieniem do konserwacji lub rozwiązywania problemów.

8

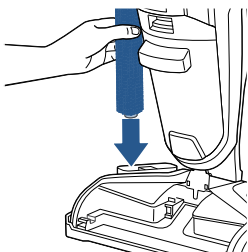

Umieścić szczotkę w pozycji pionowej na stojaku do osuszania szczotki i pozostawić do wyschnięcia.

9

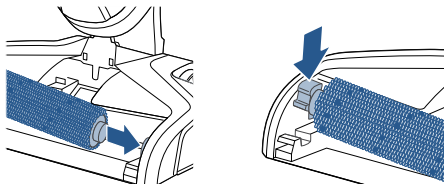

Włożyć ponownie szczotkę, umieszczając końcówkę szczotki w odpowiednim miejscu dolnej części urządzenia. Następnie pchnąć końcówkę w dół, aby zablokować ją na swoim miejscu.

**UWAGA:** stojak do osuszania szczotki można odłączyć od stojaka do przechowywania Easy Clean, tak aby można go było ustawić w innych częściach domu lub na zewnątrz.

1

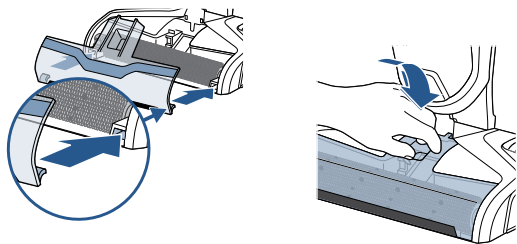

Założyć ponownie okno szczotki, najpierw wyrównując końcówki okna z krawędziami na dolnej części urządzenia. Następnie wsunąć okno szczotki z powrotem na miejsce aż do usłyszenia kliknięcia.

# Rozwiązywanie problemów

## OSTRZEŻENIE

Aby zmniejszyć ryzyko porażenia prądem, należy wyłączyć urządzenie i wyjąć wtyczkę z gniazda elektrycznego przed przystąpieniem do konserwacji lub rozwiązywania problemów.

Problem	Możliwa przyczyna	Środki zaradcze
<b>Zbyt mało lub brak płynu</b>	Zbiornik czystej wody może być pusty	Napełnić zbiornik
	Zbiornik czystej wody może być nieprawidłowo zamontowany	WYŁĄCZYĆ zasilanie. Zdjąć i ponownie założyć zbiornik.
	Układ nie został prawidłowo naładowany środkiem czyszczącym	Przytrzymać przez 10-15 sekund spust, aby upewnić się, że roztwór przepłynął do końcówek atomizera
	Okno szczotki nie zostało prawidłowo dociśnięte	WYŁĄCZYĆ zasilanie. Odłączyć urządzenie i ponownie założyć okno szczotki.
	Spust służący do rozpylania roztworu nie jest naciskany	Spust należy stale trzymać wciśnięty podczas używania urządzenia
	Końcówki atomizera zapchane w dolnej części urządzenia	Należy użyć szpilki w celu oczyszczenia końcówek umieszczonych pod oknem szczotki
<b>Utrata mocy ssania</b>	Zbiorniki mogą być nieprawidłowo zamontowane	WYŁĄCZYĆ zasilanie. Zdjąć oba zbiorniki i ponownie je założyć w prawidłowy sposób.
	Zbiornik brudnej wody został maksymalnie zapelniony brudną wodą	Opróżnić zbiornik brudnej wody
	Okno szczotki nie zostało prawidłowo dociśnięte	WYŁĄCZYĆ zasilanie. Odłączyć urządzenie i ponownie założyć okno szczotki.
	Rura w dolnej części urządzenia jest zatkana przez zanieczyszczenia	Oczyszczyć rurę za pomocą papierowego ręcznika lub za pomocą stojaka do przechowywania Easy Clean
	Filtr zatkany przez zanieczyszczenia	Usunąć zanieczyszczenia zatykające filtr i oczyścić filtr
<b>Szczotka nie obraca się</b>	Szczotka nie jest prawidłowo zamontowana	WYŁĄCZYĆ zasilanie. Wyłączyć urządzenie i ponownie założyć szczotkę, postępując zgodnie z instrukcjami na stronie 11.
	Urządzenie znajduje się w pozycji pionowej	Odchylić urządzenie, aby uruchomić szczotkę
	Szczotka nie obraca się, ponieważ jest zablokowana przez ciało obce	WYŁĄCZYĆ zasilanie. Wyłączyć urządzenie i wyciągnąć okno szczotki i szczotkę, następnie usunąć ciało obce powodujące zator.
<b>Nie można włączyć urządzenia</b>	Ciało obce zablokowało szczotkę, co powoduje wyłączanie się urządzenia	Odłączyć urządzenie, aby zresetować układ. Przy odłączonym urządzeniu wyjąć okno szczotki i szczotkę i usunąć ciało obce. Następnie podłączyć urządzenie do prądu.
<b>Urządzenie przecieka</b>	Pokrywa zbiornika czystej wody nie jest prawidłowo nałożona	Wyciągnąć zbiornik czystej wody i ponownie nałożyć pokrywę

# Uwagi

# PL Gwarancja Klienta

Gwarancja ma zastosowanie wyłącznie poza USA i Kanadą. Jest ona udzielana przez BISSELL International Trading Company BV („BISSELL”).

Gwarancja udzielana jest przez BISSELL. Przynajmniej ona klientom określone prawa. Jej celem jest przekazanie dodatkowych korzyści oprócz uprawnień wynikających z krajowych przepisów prawnych. Klient może mieć również inne uprawnienia wynikające z przepisów prawnych, które mogą różnić się w poszczególnych krajach. Informacje na temat ustawowych praw i środków zaradczych można zdobyć, kontaktując się z lokalnym rzecznikiem praw konsumenta. Żadne z postanowień niniejszej Gwarancji nie zastępuje ani nie zmniejsza zakresu jakichkolwiek uprawnień wynikających z lokalnego prawa. Jeśli potrzebujesz dodatkowych informacji dotyczących niniejszej Gwarancji lub masz pytania dotyczące jej zakresu, skontaktuj się z działem obsługi klienta BISSELL lub z lokalnym dystrybutorem.

Niniejsza Gwarancja jest udzielana pierwszemu nabywcy produktu i nie podlega przeniesieniu. Aby skorzystać z niniejszej Gwarancji, należy okazać dowód daty zakupu produktu.

## Ograniczona dwuletnia gwarancja

Z zastrzeżeniem \*WYJĄTKÓW I WYKLUCZEŃ wskazanych poniżej firma BISSELL przez okres dwóch lat od daty zakupu przez pierwszego nabywcę zobowiązuje się naprawiać lub wymieniać bezpłatnie (na nowe lub regenerowane części lub produkty), według uznania firmy BISSELL, każdy uszkodzony lub nieprawidłowy element bądź produkt.

Firma BISSELL zaleca zachować oryginalne opakowanie i dowód daty zakupu na cały okres trwania gwarancji na wypadek wystąpienia potrzeby skorzystania z niej. Zachowanie oryginalnego opakowania może ułatwić proces pakowania i transportu urządzenia, ale nie jest warunkiem skorzystania z gwarancji.

Jeżeli w ramach niniejszej gwarancji firma BISSELL wymieni produkt na nowy model, będzie on objęty gwarancją przez pozostały okres ważności Gwarancji (licząc od daty zakupu pierwszego produktu). Okres tej Gwarancji nie podlega przedłużeniu bez względu na to, czy dany produkt zostanie naprawiony czy wymieniony.

### \*WYJĄTKI I WYKLUCZENIA DOTYCZĄCE GWARANCJI

Niniejsza gwarancja dotyczy produktów wykorzystywanych do prywatnego użytku domowego, a nie zastosowań komercyjnych lub wypożyczenia. Elementy podlegające zużyciu, takie jak filtry, pasy i nakładki na mopa, które muszą być wymieniane lub serwisowane przez użytkownika od czasu do czasu, nie są objęte niniejszą gwarancją.

Niniejsza gwarancja nie obejmuje usterek występujących w sposób naturalny w wyniku eksploatacji. Niniejszą gwarancją nie są objęte uszkodzenia lub usterki spowodowane przez użytkownika lub osoby trzecie w wyniku wypadku, zaniedbania, nieprawidłowego użycia, niedopatrzenia, ani jakiegokolwiek innego użytkowania niezgodnego z instrukcją obsługi.

Nieautoryzowane naprawy (lub próby napraw) powodują unieważnienie gwarancji bez względu na to, czy uszkodzenie nastąpiło w wyniku tej naprawy/próby.

Gwarancja traci ważność w przypadku usunięcia lub sfałszowania etykiety z oznakowaniem produktu na produkcie lub w przypadku gdy stanie się ona nieczytelna.

Z WYŁĄCZENIEM PONIŻSZYCH ZASTRZEŻEŃ FIRMA BISSELL I JEJ DYSTRYBUTORZY NIE PONOSZĄ ODPOWIEDZIALNOŚCI ZA JAKIEKOLWIEK STRATY LUB SZKODY, KTÓRYCH NIE MOŻNA PRZEZWIDZIEĆ, ANI ZA SZKODY PRZYPADKOWE LUB WTORNE DOWOLNEGO CHARAKTERU WYNIKŁE ZE STOSOWANIA TEGO PRODUKTU, WŁĄCZAJĄC, BEZ OGRANICZEŃ, UTRATĘ ZYSKÓW, STRATĘ MOŻLIWOŚCI PROWADZENIA INTERESÓW, PRZERWĘ W DZIAŁALNOŚCI, UTRATĘ SZANSY, STRES, NIEDOGODNOŚCI LUB ROZCZAROWANIE. Z WYŁĄCZENIEM PONIŻSZYCH ZASTRZEŻEŃ ZAKRES ODPOWIEDZIALNOŚCI FIRMY BISSELL NIE MOŻE PRZEKROCYĆ CENY ZAKUPU PRODUKTU.

BISSELL NIE WYKLUCZA ANI NIE OGRANICZA W ŻADEN SPOSÓB ODPOWIEDZIALNOŚCI FIRMY ZA: (A) ŚMIERĆ LUB USZKODZENIE CIAŁA SPOWODOWANE NASZYM ZANIEDBANIEM LUB ZANIEDBANIEM ZE STRONY NASZYCH PRACOWNIKÓW, POSREDNIKÓW LUB PODWYKONAWCÓW; (B) OSZUSTWO LUB ŚWIADOME WPROWADZENIE W BŁĄD; (C) DOWOLNY INNY PRZYPADEK, ZA KTÓRY ODPOWIEDZIALNOŚĆ NIE MOŻE ZOSTAĆ WYKLUCZONA LUB OGRANICZONA W ŚWIETLE PRAWA.

## Centrum Obsługi Klienta

**Jeśli produkt BISSELL wymaga naprawy lub skorzystania z dwuletniej ograniczonej gwarancji, prosimy o kontakt w następujący sposób:**

### Strona internetowa:

[www.BISSELL.com](http://www.BISSELL.com)

### Kraje europejskie:

BISSELL International Trading Company B.V.  
Stadhouderskade 55  
1072 AB Amsterdam  
Holandia

## Odwiedź stronę internetową BISSELL: [www.BISSELL.com](http://www.BISSELL.com)

Kontaktując się z BISSELL, przygotuj numer modelu urządzenia.

Proszę wpisać numer modelu: \_\_\_\_\_ Proszę wpisać datę zakupu: \_\_\_\_\_

**UWAGA: proszę zachować oryginalny paragon. Stanowi on dowód daty zakupu w przypadku roszczenia gwarancyjnego. Więcej informacji można znaleźć w tekście gwarancji.**



©2016 BISSELL Homecare, Inc.  
Grand Rapids, Michigan  
Wszystkie prawa zastrzeżone. Wydrukowano w Chinach  
Numer katalogowy 160-9147 Edycja 03/16  
Odwiedź naszą stronę internetową: [www.BISSELL.com](http://www.BISSELL.com)



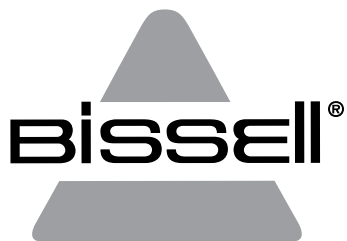

# CROSSWAVE™

---

HASZNÁLATI ÚTMUTATÓ  
1713 SOROZAT

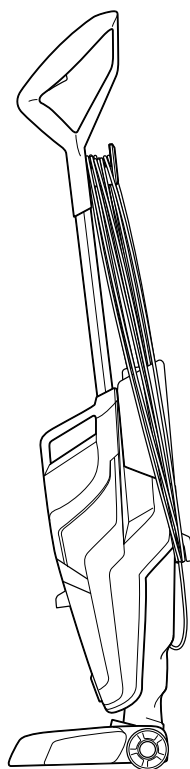
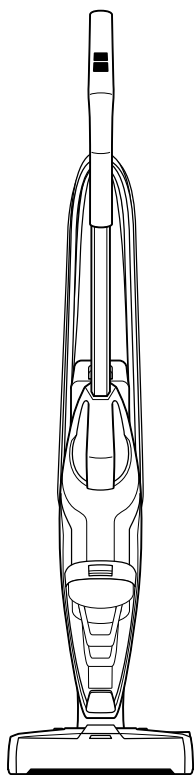

# FONTOS BIZTONSÁGI ELŐÍRÁSOK

## AZ ÁLTALÁNOS FELÜLETTISZÍTÓ BERENDEZÉS HASZNÁLATA ELŐTT OLVASSA EL AZ ÖSSZES UTASÍTÁST.

Elektromos berendezés használata esetén figyelembe kell venni az alapvető óvintézkedéseket, beleértve a következőket

**⚠ FIGYELMEZTETÉS**  
MINDIG MEGFELELŐ FÖLDELÉST ALKALMAZZON. HÁLÓZATI ALJZAT.

## ⚠ FIGYELMEZTETÉS

### A TŰZ, ÁRAMÜTÉS VAGY SÉRÜLÉS KOCKÁZATÁNAK CSÖKKENTÉSÉRE:

- » Húzza ki a tápkábelt a hálózati aljzattól, ha nem használja, takarítani készül, karbantartja vagy javítja a készüléket.
- » A készüléket gyermekek 8 éves kortól, csökkent fizikai, érzékszervi vagy mentális képességű, illetve a gyakorlattal vagy ismeretekkel nem rendelkező személyek abban az esetben használhatják, ha őket felügyelik, vagy előzetesen utasítást kaptak a készülék biztonságos használatáról, és megértették a vele járó kockázatokat. Tisztítás és felhasználói karbantartást nem végezhetnek gyermekek felügyelet nélkül.
- » A gyermekekre vigyázni kell, hogy ne játszanak a készülékkel.
- » Ha a tápkábel sérült, azt a gyártónak, saját szerviztechnikusának, vagy hasonlóan képzett személyeknek kell kicserélnie a veszély elkerülése érdekében.
- » Ne járassa a készüléket a kábele fölött.
- » Tartsa távol haját, szabad ruházatát, ujjait és minden testrészét a készülék nyílásaitól és mozgó alkatrészeitől.
- » Kizárólag a jelen útmutató Működtetés fejezetében megadott típusú és mennyiségű folyadékokat alkalmazzon.
- » Ne hagyja magára a készüléket csatlakoztatott állapotában.
- » Ne módosítsa a földelt csatlakozót.
- » A kefe váratlanul elindulhat. Tisztítás és szervizelés előtt húzza ki a készüléket.
- » Ne tegye ki esőnek. Tárolja beltérben.
- » Ne engedje, hogy játékként használják.
- » Kizárólag a használati útmutató szerint használja.
- » Csak a gyártó által javasolt kiegészítőket használja.
- » Ne használja sérült tápvezetékek vagy csatlakozóval.
- » Ne mártsa vízbe vagy folyadékba.
- » Ha a készülék nem az elvárt módon működik, azt leejtették, megsérült, kültéren hagyták vagy vízbe ejtették, ne kísérlelje meg a használatát, és hivatalos szervizben javíttassa.
- » Az elektromos alkatrészeket tartalmazó berendezések irányába nem szabad folyadékot irányítani.

- » Ne húzza vagy hordozza a tápkábelénél fogva, ne használja a tápkábel fogantyúként, ne csukjon ajtót a tápkábelre, illetve ne húzza a tápkábel éles szélék vagy sarkok körül.
- » Tartsa távol a tápkábel forró felületektől.
- » Ne a tápkábelnél fogva húzza ki.
- » Kihúzáshoz a csatlakozót fogja meg, ne a tápkábel.
- » Ne fogja meg a csatlakozót vagy a készüléket nedves kézzel.
- » Ne helyezzen semmiféle tárgyat a nyílásokba.
- » Ne használja bármely nyílás elzáródása esetén, tartsa tisztán a portól, anyagszállaktól, szűrőtől és bármitől, ami csökkentené a légáramlást.
- » Kapcsoljon ki minden kapcsolót, mielőtt a készüléket kihúzná.
- » Különös gonddal járjon el a lépcsők tisztításakor.
- » Ne használja gyúlékony vagy robbanásveszélyes folyadékokhoz, mint a benzint, és ne használja olyan területeken, ahol ilyenek jelen lehetnek.
- » Ne szívjon fel a készülékkel mérgező anyagot (klóros fehérítőt, ammóniát, lufolyótisztítót stb.)
- » Ne használja a készüléket olyan zárt térben, amely alajalapú festéktől, molyirtó anyagtól, gyúlékony portól és egyéb robbanásveszélyes vagy mérgező anyagtól származó gőztől telített.
- » Ne szívjon fel kemény vagy éles tárgyakat, mint pl. üveget, tűt, csavart, érmét stb.
- » A készüléket vízszintes felületen tartsa.

## ⚠ FIGYELMEZTETÉS

**A MOZGÓ ALKATRÉSZEK OKOZTA SÉRÜLÉSEK KOCKÁZATÁNAK CSÖKKENTÉSE ÉRDEKÉBEN SZERELJE BE MEGFELELŐEN A KEFEABLAKOT A KÉSZÜLÉK HASZNÁLATA ELŐTT.**

## ⚠ FIGYELMEZTETÉS

**A TŰZ ÉS ÁRAMÜTÉS KOCKÁZATÁNAK CSÖKKENTÉSE ÉRDEKÉBEN KIZÁRÓLAG BELTÉRBE HASZNÁLHATÓ. TILOS VÍZBE MERÍTENI. CSAK A TISZTÍTÁSI ELJÁRÁSNAK MEGFELELŐEN BENEDVESÍTETT FELÜLETEN HASZNÁLHATÓ. KIZÁRÓLAG A JELEN KÉSZÜLÉKHEZ ALKALMAS BISSELL TISZTÍTÁSI TERMÉKEKKEL HASZNÁLHATÓ.**

## ⚠ FIGYELMEZTETÉS

**A TŰZ ÉS ÁRAMÜTÉS KOCKÁZATÁNAK CSÖKKENTÉSE ÉRDEKÉBEN A NEDVES FELSZÍVÁSI MŰVELETEK ELŐTT MINDIG HELYEZZE BE AZ ÚSZÓT.**

# ŐRIZZE MEG A JELEN HASZNÁLATI UTASÍTÁST

KIZÁRÓLAG 220-240 V, 50-60 HZ-ES VÁLTÓÁRAMRÓL MŰKÖDTETHETŐ.

E készülék csak háztartási használatra alkalmas.

# Köszönjük, hogy megvásárolta a BISSELL CrossWave™ terméket.

Szeretünk takarítani, és izgalommal osztjuk meg Önnel egyik innovatív termékünket. Szeretnénk, hogy porszívója két éven át ugyanúgy működjön, mint ma, ezért a használati utasításban útmutatásokat adunk a használatra (230–232. oldal), a karbantartásra (233–237. oldal), illetve probléma esetére a hibaelhárításra (238. oldal) vonatkozóan.

Általános felület tisztító készülékén kisebb szerelést kell elvégezni a készülék beüzemelése előtt, ezért kérjük, lapozzon az 229. oldalra, majd kezdhet a munka!

## Mit talál a dobozban?

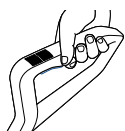

Fogantyú



Kettős hatású  
általános  
felület tisztító  
hengerkefe



Általános  
felület tisztító  
szer

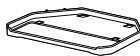

Tároló tálca



Hengerkefe-  
száritótálca

**MEGJEGYZÉS:** A tartozékok modellenként eltérhetnek. Ahhoz, hogy megtudja, mit vásárolt, kérjük, olvassa el a doboz tetején lévő fülön található „Doboz tartalma” listát.

Biztonsági előírások . . . . . 226

Hibaelhárítás . . . . . 238

Termék nézete . . . . . 228

Garancia . . . . . 240

Összeszerelés . . . . . 229

Termék regisztrációja . . . . . 240

Használat . . . . . 230-232

Fogyasztóvédelem . . . . . 240

Karbantartás és ápolás. . . . 233-237

# Ismerje meg CrossWave™ készülékét

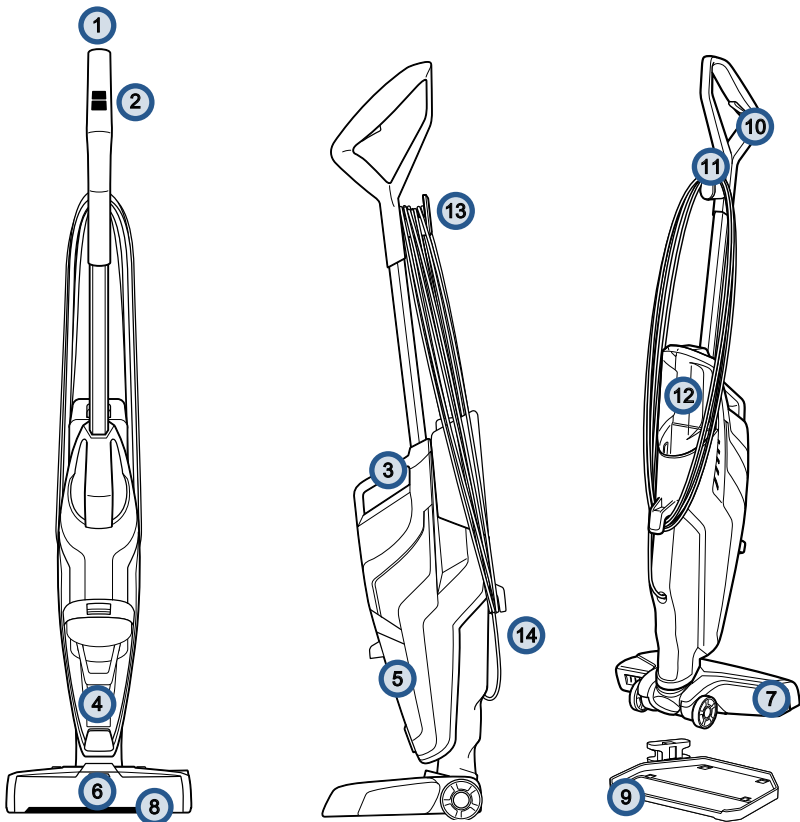

- |                                    |                                   |
|------------------------------------|-----------------------------------|
| 1 Felső fogantyú                   | 8 Könnyen eltávolítható kefeablak |
| 2 SmartClean nyomógombos kapcsolók | 9 Easy Clean tisztító-tárolótálca |
| 3 Beépített hordozófogantyú        | 10 Oldatszóró billentyű           |
| 4 Úszó egység                      | 11 Használati tápkábel-rögzítő    |
| 5 Szennyezett víz tartály          | 12 Tisztavíz-tartály              |
| 6 Oldat kiszórás jelző LED         | 13 Gyorskioldású tápkábel horog   |
| 7 Láb                              | 14 Alsó tápkábel horog            |

# Összeszerelés

## ⚠ FIGYELMEZTETÉS

Ne dugja be CrossWave™ készülékét, amíg nem ismert meg minden utasítást és működési folyamatot.

BISSELL CrossWave™ készülékét három könnyen összeállítható részegységként adjuk át, melyek összeszereléséhez nem szükséges semmiféle szerszám. Az egység két részből álló Easy Clean tisztító-tárolótálcával is rendelkezik.

- Fogantyú
- Készülékház
- Tisztavíz-tartály
- Tároló tálca
- Hengerkefe-szárítótálca

1

Helyezze be a fogantyút a készülékházba, amíg kattánást nem hall.

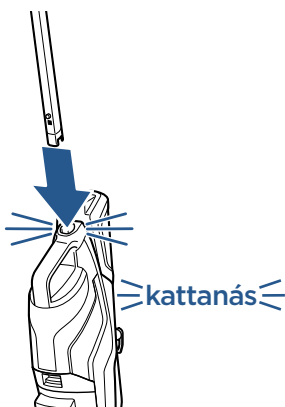

2

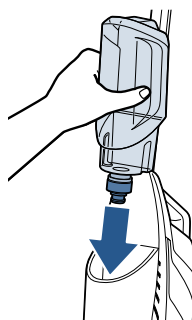

A készülék hátulján ezután a tisztavíz-tartályt igazítsa össze a hornyokkal, és csúsztassa be a tartályt a helyére, míg kattánást nem hall.

3

Tekerje fel a tápkábelt a gyorskioldású és az alsó tápkábel-horogra.

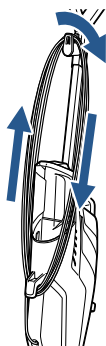

4

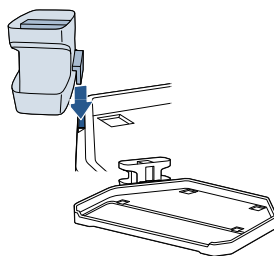

Az Easy Clean tisztító-tároló tálca készüléktároló tálcaból és hengerkefe szárítótálcából áll. Az Easy Clean tisztító-tároló tálca összeszereléséhez illesse össze a tároló tálcán lévő nyilakat a hengerkefe-szárítón lévő nyilakkal, és csúsztassa a helyére.

**MEGJEGYZÉS:** A tápkábel könnyű letékeréséhez egyszerűen csak fordítsa lefelé a gyorskioldású tápkábel-horgot, így a tápkábel gyorsan levehető.

# A tisztavíz-tartály feltöltése

**1**

A tisztavíz-tartály a készülék hátulján található.

**Tisztavíz-tartály**

**szennyezettvíz-tartály**

**2**

Emelje fel egyenesen felfelé a tisztavíz-tartályt, hogy eltávolítsa a készülékből.

**3**

Csavarja le a tisztavíz-tartály sapkáját.

A tisztavíz-tartályba két különböző mennyiségű tölthető be, a tisztítási kívánt felület méretétől függően.

**4**

Nagy területű tisztításához (600 négyzetméterig).

a. Töltse fel a tisztítószer-tartályt kézméleg csapvízzel a második vízfeltöltési szintig.

b. Töltsön be tisztítószer a második tisztítószer-feltöltési szintig.

**4**

Kis terület tisztítása (<300 nm)

a. Töltse fel a mintatartályt kézméleg csapvízzel az első vízfeltöltési szintig.

b. Töltsön be tisztítószer az első tisztítószer-feltöltési szintig.

**5**

Csavarja vissza a sapkát a tisztavíz-tartályra.

**6**

A készülék hátulján illessze össze a tisztavíz-tartályt a hornyokkal, és csúsztassa be a tartályt a helyére, míg kattantást nem hall.

## Néhány megjegyzés a tisztavíz-tartály megtöltéséről:

- Töltse fel kézméleg (MAX. 140 °F/60 °C) csapvízzel, majd adja hozzá a megfelelő mennyiségű BISSELL oldatot. **NE HASZNÁLJON FORRÁSBAN LÉVŐ VIZET. NE MELEGÍTSE A VIZET VAGY A TARTÁLYT MIKROSÜTŐBEN.**

# Kemény padló tisztítása

1

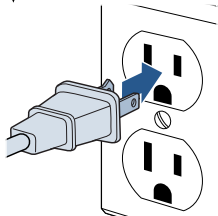

Csatlakoztassa a készüléket megfelelően földelt aljzathoz.

2

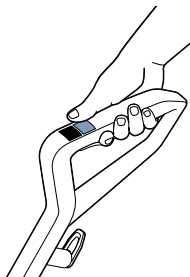

**Válasszon tisztítási módot:**

A kemény padló tisztításának megkezdéséhez kapcsolja a készüléket **HARD FLOOR** (Kemény padló) beállításra. A beállítás kiválasztásakor a száraz porszívó bekapcsol. Kikapcsoláshoz másodszer is nyomja meg a **HARD FLOOR** (Kemény padló) gombot.

3

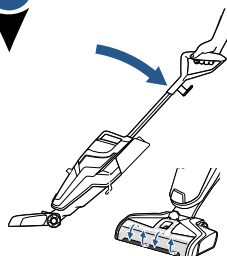

A készüléket döntse hátra a hengerkefe forgásának elindításához. A hengerkefe forgásának megállításához a készüléket újra fel kell állítania.

4

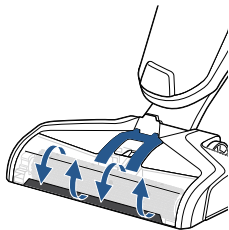

Minden használat előtt tartsa nyomva az oldatpermetező billentyűt 10 másodpercig, hogy a rendszer feltöltődjön tisztító oldattal. Az oldatszóró billentyű megnyomásakor a LED-fények világítanak.

**MEGJEGYZÉS:** Ha az oldat áramlani kezd, buborékokat lát formálódni a kefeablak szélein.

5



A tisztításhoz tartsa nyomva az oldatszóró billentyűt, hogy az oldatot az előre- és hátramozdításkor is permetezhesse.

**MEGJEGYZÉS:** A legjobb eredmény elérése érdekében tartsa a készüléket a leragadt szennyeződés felett, miközben az oldatszóró billentyűt nyomva tartja.

6

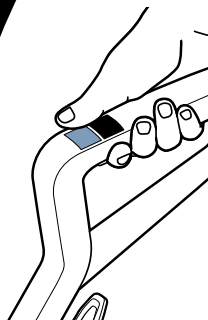

A kemény padlóján lévő túlságosan makacs és leragadt szennyeződésekre aktiválja a **RUG** (Szőnyeg) üzemmódot, és tartsa a CrossWave™ készüléket a szennyeződés felett.

A többfunkciós kefe rövid menetekkel, közben az oldatszóró billentyűt nyomva hozható működésbe.

## FIGYELEM

Ne nedvesítse túl a szőnyeget. Vigyázzon, hogy ne menjen át a készülékkel laza tárgyakon vagy a szőnyeg szélein. A kefe elakadása a hajtószíj idő előtti kopásából eredő meghibásodáshoz vezethet.

# Szőnyegek tisztítása

**MEGJEGYZÉSA** szőnyegek tisztítása előtt tesztelje a szőnyeg egy nem feltűnő területét színtartás szempontjából. Kérjük, ellenőrizze a gyártó címkéjét is a szőnyegek tisztítása előtt, hogy megtudja a speciális tisztítási utasításokat. Nem használható selyemre vagy különleges szőnyegekre.

1

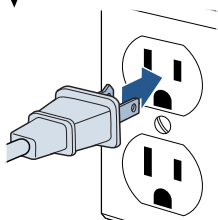

Csatlakoztassa a készüléket megfelelően földelt aljzathoz.

2

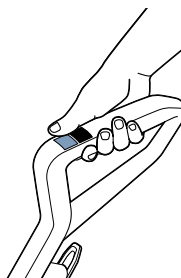

**Válasszon tisztítási módot:**

A szőnyegek tisztításának megkezdéséhez kapcsolja a készüléket **RUG** (Szőnyeg) beállításra. A beállítás kiválasztásakor a száraz porszívó bekapcsol. Kikapcsoláshoz másodszor is nyomja meg a **RUG** (Szőnyeg) gombot.

3

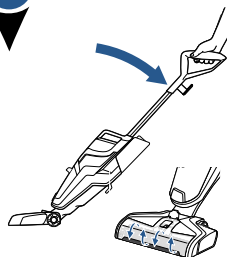

A készüléket döntse hátra a hengerkefe forgásának elindításához. A hengerkefe forgásának megállításához a készüléket újra fel kell állítania.

4

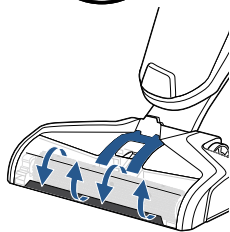
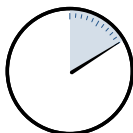

Minden használat előtt tartsa benyomva az oldatpermetező billentyűt 10 másodpercig, hogy a rendszer feltöltődjön tisztító oldattal. Az oldatszóró billentyű megnyomásakor a LED-fények világítanak.

**MEGJEGYZÉS:** Ha az oldat áramlani kezd, buborékokat lát formálódni a kefeablak szélein.

5



A tisztításhoz tartsa benyomva az oldatszóró billentyűt, hogy az oldatot az előre- és hátrazoomozításkor is permetezhesse.

6

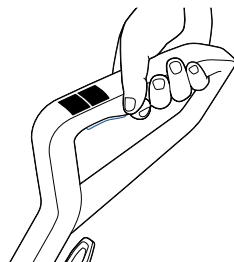

A szőnyegek gyorsabb megszáritása érdekében működtesse a készüléket a szőnyeg fölött az oldatszóró billentyű használata nélkül.



# Karbantartás: A szennyezettvíz-tartály kiürítése

## ⚠ FIGYELMEZTETÉS

A tűz, áramütés vagy sérülés kockázatának csökkentése érdekében a karbantartás vagy hibaelhárítás megkezdése előtt kapcsolja ki a készüléket, és húzza ki a tápkábelét a hálózati aljzattól.

1

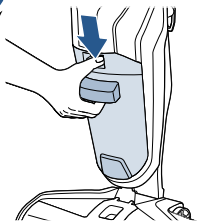

A szennyezettvíz-tartály kioldásához tartsa lenyomva a süllyesztett gombot a szennyezettvíz-tartály tetején.

2

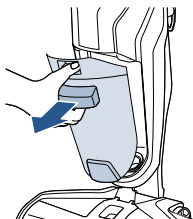

Fogja meg az előlő fogantyút, miközben lenyomja a gombot, és húzza el a szennyezettvíz-tartályt a készüléktől.

3

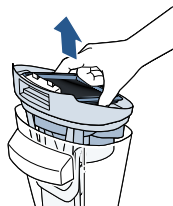

Fogja meg a szennyezettvíz-tartály tetejét mindkét oldalon a szűrő bemélyedésénél, és húzza felfelé a tartály tetejének eltávolításához.

**MEGJEGYZÉS:** A szennyezettvíz-tartály akkor van tele, ha a szennyezett víz eléri a MAX telítettségi szintet és/vagy az úszó lekapcsolja a szivómotort.

4

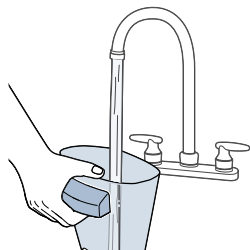

Az ürítéshez öntse ki a szennyezett vizet és a szennyeződést. Öblítse ki a szennyezettvíz-tartály belsejét.

5

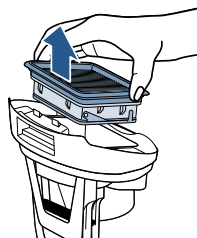

Távolítsa el a szennyezettvíz-tartály tetején lévő szűrőt annak felhúzásával.

6

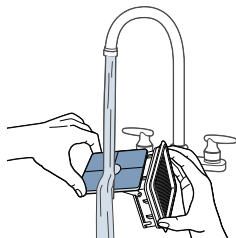

Meleg vízzel és enyhe tisztítószerrel mossa el kézzel a szűrőt és a rácsot.

7

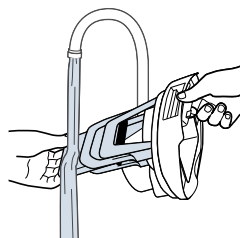

Öblítse ki a szennyezettvíz-tartály tetejének fennékén található úszót.

# Karbantartás: A szennyezettvíz-tartály kiürítése

## ⚠ FIGYELMEZTETÉS

A tűz, áramütés vagy sérülés kockázatának csökkentése érdekében a karbantartás vagy hibaelhárítás megkezdése előtt kapcsolja ki a készüléket, és húzza ki a tápkábelét a hálózati aljzatból.

8

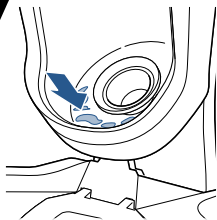

Ha a szennyezettvíz-tartályt befogadó belső tér szennyezett, törölje tisztára ronggyal vagy törővel.

9

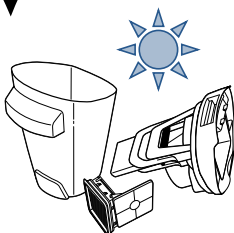

Hagyja megszáradni az alkatrészeket.

10

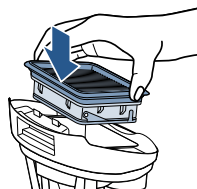

Helyezze vissza a vákuumszűrőt a szennyezettvíz-tartály tetejébe.

**MEGJEGYZÉS:** Tisztítsa ki minden használat után a szennyezettvíz-tartályt és hagyja az összes tartozékot megszáradni, hogy a készüléket legjobb állapotában őrizze meg.

11

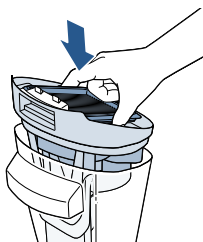

Ha az alkatrészek megszáradtak, szerelje össze a készüléket, és helyezze vissza a szennyezettvíz-tartály tetejét.

12

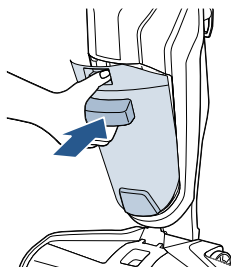

Helyezze vissza a szennyezettvíz-tartályt a készülékházra, először az alját beillesztve. Ezután billentse a szennyezettvíz-tartály tetejét a készülék felé, és nyomja a helyére, amíg kattantást nem hall.

### Tudta?

Az úszó akadályozza meg, hogy a tartály túltelítődjön. Ha a szennyezettvíz-tartály telítődött, az úszó magas hangot kiadva lezárja a szivómotort, ezzel jelezve, hogy időszerű a szennyezettvíz-tartály ürítése.

# Karbantartás: A hengerkefe és a kefekamra tisztítása

## ⚠ FIGYELMEZTETÉS

A tűz, áramütés vagy sérülés kockázatának csökkentése érdekében a karbantartás vagy hibaelhárítás megkezdése előtt kapcsolja ki a készüléket, és húzza ki a tápkábelt a hálózati aljzatról.

1

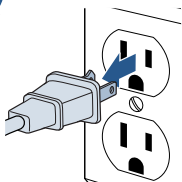

Kapcsolja ki, és csatlakoztassa le a készüléket a földelt csatlakozóaljzatról.

2

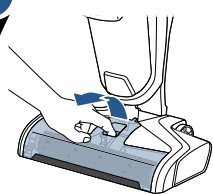

Fogja meg a hengerkefe keretét az elejénél, és húzza azt felfelé az eltávolításhoz.

3

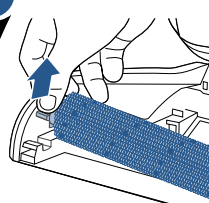

Húzza ki a hengerkefét a fülét megragadva és felfelé húzva.

4

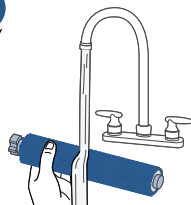

Meleg vízzel öblítse el a hengerkefe keretét és a hengerkefét.

5

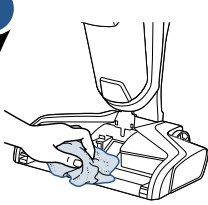

Ha a hengerkefe kamrája piszkos, tisztítsa meg ronggyal vagy törlőkendővel.

6

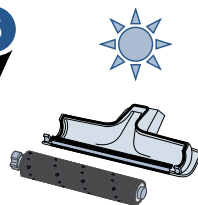

Hagyja megszáradni a hengerkefét és keretét, mielőtt újra összeszerelné.

**TIPP:** Ha készülékét nedves hengerkefével üzemelteti, az elősegíti a hengerkefe gyorsabb száradását.

7

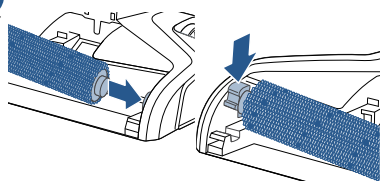

A hengerkefét úgy helyezze vissza, hogy annak végét a láb jobb oldalába illeszti. Ezután lefelé nyomva rögzítse a fület a helyén.

8

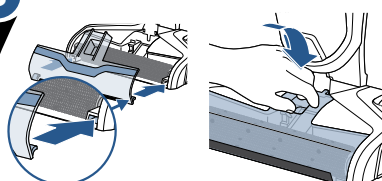

Helyezze vissza a hengerkefe keretét, először a kefe keretének fülét a láb széleihez igazítva. Ezután nyomja vissza a keretet a helyére, amíg kattantást nem hall.

# Karbantartás: Easy Clean tisztító-tárolótálca

## ⚠ FIGYELMEZTETÉS

A tűz, áramütés vagy sérülés kockázatának csökkentése érdekében a karbantartás vagy hibaelhárítás megkezdése előtt kapcsolja ki a készüléket, és húzza ki a tápkábelét a hálózati aljzatból.

1

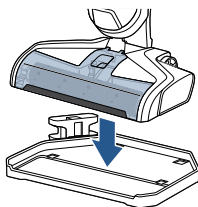

Helyezze a készüléket az öntisztító tároló tálcára.

2

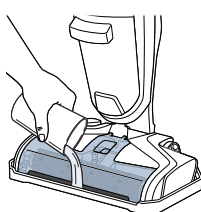

Öntsön bele vizet az öntisztító tároló tálca MAX vonaláig.

3

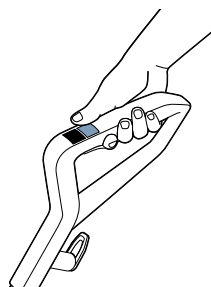

Kapcsolja be a gépet a Hard Floor (Kemény padló) gomb megnyomásával.

4

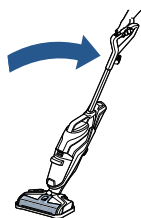

Döntse meg a készüléket a tároló tálcán. Hagyja működni a készüléket 10–15 másodpercig, míg az összes vizet fel nem veszi. Szükség esetén ismételje meg az eljárást.

5

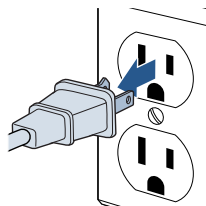

Húzza ki a készüléket.

6

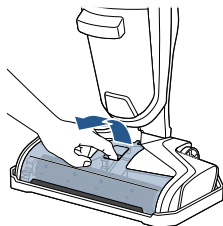

Fogja meg a hengerkefe keretét az ablak elejénél, és húzza azt felfelé az eltávolításhoz.

7

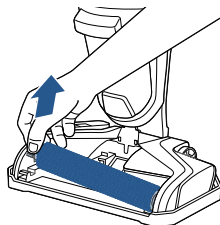

Húzza ki a hengerkefét a fülét megragadva és felfelé húzva.

# Karbantartás EasyClean tisztítótárolótálca

## ⚠ FIGYELMEZTETÉS

A tűz, áramütés vagy sérülés kockázatának csökkentése érdekében a karbantartás vagy hibaelhárítás megkezdése előtt kapcsolja ki a készüléket, és húzza ki a tápkábelét a hálózati aljzattól.

8

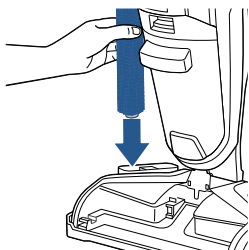

Helyezze a hengerkefét felállítva a hengerkefe-szárítótálcára, hogy megszáradjon.

9

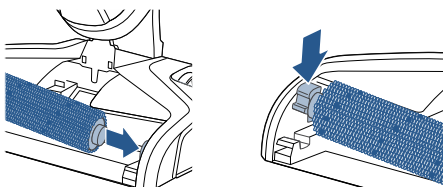

A hengerkefét úgy helyezze vissza, hogy annak végét a láb jobb oldalába illeszti. Ezután lefelé nyomva rögzítse a fület a helyén.

**MEGJEGYZÉS:** A hengerkefe-szárítótálca levehető az Easy Clean tároló tálcáról, ha a lakás más területén vagy kültéren szárítaná.

10

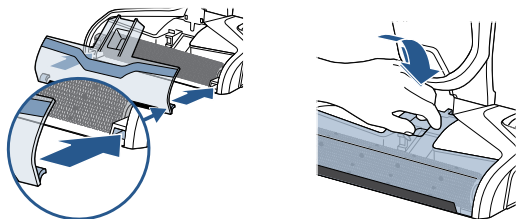

Helyezze vissza a hengerkefe keretét, először a kefe keretének füleit a láb széleihez igazítva. Ezután nyomja vissza a keretet a helyére, amíg kattantást nem hall.

# Hibaelhárítás

## ⚠ FIGYELMEZTETÉS

Az áramütés kockázatának csökkentése érdekében a karbantartás vagy hibaelhárítás megkezdése előtt kapcsolja ki a készüléket, és húzza ki a tápkábelt a hálózati aljzattól.

Probléma	Lehetséges okok	Javítások
<b>Csökkent szórás VAGY nincs szórás</b>	Lehet, hogy a tisztavíz-tartály üres	Töltse fel a tartályt
	Lehet, hogy a tisztavíz-tartályt nem helyezte be megfelelően	Kapcsolja ki a készüléket / Távolítsa el, majd helyezze vissza a tartályt
	A rendszert légteleníteni kell	Tartsa benyomva az oldatszóró billentyűt 10-15 másodpercig, hogy az oldat biztosan eljusson a szórófejekhez.
	A kefeablak nincs rögzítve a helyén	Kapcsolja ki / húzza ki a készüléket, és szerelje fel újra a kefeablakot
	Nincs benyomva az oldatszóró billentyű az oldat porlasztásához	A készülék használata alatt folyamatosan tartsa benyomva az oldatszóró billentyűt
	A talpon található szórófejek eltömődtek	Tű segítségével tisztítsa meg a hengerkefe ablaka alatt található szórófejeket
<b>Szívási teljesítmény csökkenése</b>	Lehet, hogy a tartályokat nem helyezte be megfelelően	Kapcsolja ki a készüléket / távolítsa el mindkét tartályt, majd szerelje vissza azokat megfelelően a gépre
	A szennyezettvíz-tartály maximális mennyiségű szennyezett vizet vett fel, és elérte a maximális szint jelölést	Ürítse ki a szennyezettvíz-tartályt
	A kefeablak nincs rögzítve a helyén	Kapcsolja ki / húzza ki a készüléket, és szerelje fel újra a kefeablakot
	A talpon található hulladékcsatornát eldugaszolta a hulladék	Papírtörővel vagy az Easy Clean tisztító-tároló tálcá segítségével tisztítsa meg a csatornát
	A szűrő eltömődött a hulladéktól	Távolítsa el a szűrőt eltömítő hulladéktól és tisztítsa meg a szűrőt
<b>A hengerkefe nem forog</b>	A hengerkefe nincs pontosan a helyén	Kapcsolja ki / húzza ki a gépet, és a hengerkefe beszereléséhez kövesse a 11. oldalon található utasításokat
	A készülék függőlegesen áll	Döntse meg a készüléket, hogy a hengerkefe forogni tudjon
	A kefét valamilyen akadály állította meg	Kapcsolja ki / húzza ki a gépet, majd távolítsa el a kefeablakot és a hengerkefét az akadály eltávolításához
<b>A készülék nem kapcsol be</b>	A kefét valamilyen akadály állította meg és a készülék kikapcsolt	A rendszer újraindításához húzza ki a készüléket a hálózathoz. Amíg a készülék ki van húzva, távolítsa el a kefeablakot és a hengerkefét az akadály eltávolításához, mielőtt a használathoz ismét csatlakoztatja a készüléket a hálózathoz.
<b>A készülék szivárog</b>	A tisztavíz-tartály fedele nem zár megfelelően	Távolítsa el a tisztavíz-tartály fedelét, majd helyezze vissza megfelelően

# Megjegyzések

# Fogyasztói garancia

A jelen garancia kizárólag az USA és Kanada területén kívül érvényes. A garancia nyújtója a BISSELL International Trading Company BV („BISSELL”).

A jelen garancia nyújtója a BISSELL. A garancia bizonyos jogokat biztosít. A garanciát az Ön törvényben meghatározott jogain kívül további előnyként nyújtjuk. Ön egyéb, a jogszabályokban meghatározott jogokkal rendelkezik, melyek országonként eltérőek lehetnek. A törvényben előírt jogokról és jogorvoslatokról a helyi ügyfélszolgálatnál tájékozódhat. A jelen garanciában semmi sem helyettesíti vagy csökkenti a jogszabályokban meghatározott jogokat vagy jogorvoslatokat. Ha a jelen garanciára vonatkozóan további információkra van szüksége, vagy kérdése van a garanciával fedezett esetekkel kapcsolatban, kérjük, forduljon a BISSELL Consumer Care-hez vagy a helyi forgalmazóhoz.

A jelen garanciát az új termék eredeti beszerzőjének részére nyújtjuk, és az nem átruházható. A garancia igénybe vételéhez igazolnia kell a beszerzés dátumát.

## Korlátozott, két éves garancia

Az alábbi \*KIVÉTELEK ÉS KIZÁRÁSOK fejezetnek megfelelően, a BISSELL a készülék első vásárlója részére a beszerzés keltétől számított két évig vállalja díjmentesen bármely hiányos vagy hibás alkatrész vagy termék javítását vagy cseréjét (új vagy utángyártott alkatrészsel vagy termékkel), a BISSELL döntése szerint.

A BISSELL javasolja, hogy a garanciális időszak alatt őrizze meg az eredeti csomagolást és a beszerzés keltét igazoló bizonylatot arra az esetre, ha a szóban forgó időszak alatt garanciális igény merülne fel. Az eredeti csomagolás megőrzése hasznos lehet a visszacsomagoláshoz és szállításhoz, azonban a garanciának nem feltétele.

Ha a terméket a BISSELL a jelen garancia keretében kicseréli, az új készülékre a jelen garanciából fennmaradó (az eredeti vásárlás időpontjától számított) időszak vonatkozik. A jelen garancia nem terjeszthető ki a készülék javítása vagy cseréje esetén.

### \*A GARANCIÁLIS FELTÉTELEK ALÓLI KIVÉTELEK ÉS KIZÁRÁSOK

A jelen garancia csak a személyes, háztartásban használt készülékekre vonatkozik, a kereskedelmi vagy kölcsönzési célú készülékekre nem.

A garancia nem terjed ki a kopó alkatrészekre, mint például szűrőkre, szijakra és szörpármákra, melyeket a felhasználónak időről időre ki kell cserélnie vagy szervizelnie kell.

Ez a garancia nem vonatkozik a szokásos kopásból vagy elhasználódásból származó károokra. A garancia nem fedezi a felhasználó vagy külső fél által okozott kárt vagy meghibásodást, mely baleset, hanyagság, visszaélés, gondatlanság vagy bármely más a használati utasítástól eltérő használat eredménye.

Nem engedélyezett javítás (vagy annak kísérlete) esetén a garancia elvész, akár okoztak kárt ezzel a javítással vagy kísérlettel, akár nem.

A terméken lévő termékcímke eltávolítása vagy megroggálása, illetve olvashatatlanná tétele esetén a garancia elvész.

AZ ALÁBBIKABAN MEGHATÁROZOTTAK SZERINT A BISSELL ÉS FORGALMAZÓI NEM FELELNEK SEMMIFÉLE ELŐRE NEM LÁTHATÓ VESZTÉSÉRT VAGY KÁRÉRT, ILLETVE BÁRMILYEN VÉLETLENSZERŰ VAGY KÖVETKEZMÉNYES KÁRÉRT JELEN TERMÉK HASZNÁLATÁBÓL EREDŐEN, BELEÉRTVE PL. ELVESZETT HASZON, ELVESZETT ÜZLET, ÜZLETVITEL MEGSZAKADÁSA, LEHETŐSÉG ELVESZTÉSE, AGGDALOM, KÉNYELMETLENSÉG VAGY CSALÓDOTTSA. AZ ALÁBBIKABAN MEGHATÁROZOTTAK SZERINT A BISSELL FELELŐSÉGE NEM TERJED KI A TERMÉK BESZERZÉSI ÁRÁRA. A BISSELL NEM ZÁRJA KI ÉS SEMMILYEN MÓDON NEM KORLÁTOZZA FELELŐSÉGÉT (A) GONDATLANSÁGUNKBÓL VAGY ALKALMAZOTTAINK, ÜGYNÖKEINK VAGY ALVÁLLALKOZÓINK GONDATLANSÁGÁBÓL EREDŐ HALÁL VAGY SZEMÉLYI SÉRÜLÉS; (B) CSALÁS VAGY MEGTÉVEZTŐ HAMIS KÖZLÉS ESETÉN; (C) VAGY BÁRMELY MÁS ÜGYBEN, MELY NEM ZÁRTHATÓ KI ÉS NEM KORLÁTOZHATÓ A TÖRVÉNY SZERINT.

## Fogyasztóvédelem

**Ha BISSELL termékeszervizelésreszorul vagy két éves korlátozott garanciánkszerint jelezni igényét kérjük, lépjen kapcsolatba velünk az alábbiak szerint Honlap:**

[www.BISSELL.com](http://www.BISSELL.com)

### Európai kérdések esetén:

BISSELL International Trading Company B.V.  
Stadhouderskade 55  
1072 AB Amsterdam  
Hollandia

## Látogassa meg a BISSELL honlapját: [www.BISSELL.com](http://www.BISSELL.com)

Ha a BISSELL-hez fordul, tartsa kéznél a tisztító berendezés modellszámát.

Kérjük, jegyezze fel a modellszámot: \_\_\_\_\_ Kérjük, írja be a vásárlás dátumát: \_\_\_\_\_

**MEGJEGYZÉS: Kérjük, tartsa meg az eredeti vásárlási bizonylatot. Ez igazolja a vásárlás keltét garanciális igény esetén. A részleteket lásd a garanciánál.**



©2016 BISSELL Homecare, Inc  
Grand Rapids, Michigan  
Minden jog fenntartva. Nyomtatási hely: Kína  
Cikkszám 160 9147 Rev 03/16  
Látogassa meg honlapunkat [www.BISSELL.com](http://www.BISSELL.com)



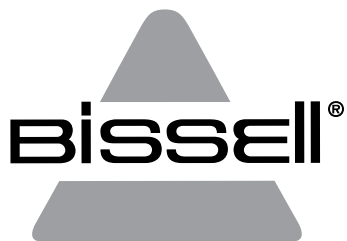

# CROSSWAVE™

---

KORISNIČKI VODIČ  
SERIJA 1713

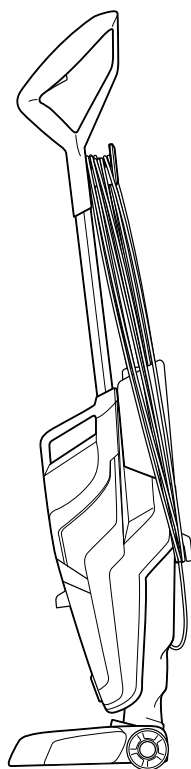
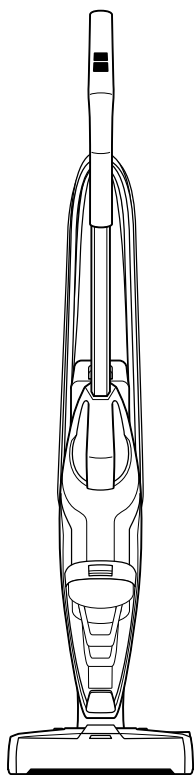

# VAŽNE SIGURNOSNE UPUTE

## PROČITAJTE SVE UPUTE PRIJE UPOTREBE ČISTAČA ZA RAZNE POVRŠINE.

Kad upotrebljavate električne uređaje morate se pridržavati osnovnih mjera opreza uključujući sljedeće.

## UPOZORENJE

**UREĐAJ UVIJEK PRIKLJUČITE U PRAVLNO UZEMLJENU ELEKTRIČNU UTIČNICU.**

## UPOZORENJE

**KAKO BISTE SMANJILI RIZIK OD POŽARA, ELEKTRIČNOG UDARA ILI OZLJEDE:**

- » Isključite uređaj iz električne utičnice kad nije u upotrebi i prije čišćenja, održavanja ili servisiranja.
- » Ovaj uređaj smiju upotrebljavati djeca starija od 8 godina i osobe sa smanjenim tjelesnim, osjetilnim ili mentalnim sposobnostima ili nedostatkom iskustva i znanja ako su pod nadzorom ili su dobili upute o upotrebi uređaja na sigurni način te ako razumiju moguće rizike. Čišćenje i održavanje uređaja koje vrši korisnik ne smiju obavljati djeca bez nadzora.
- » Djeca trebaju biti pod nadzorom kako bi se osiguralo da se ne igraju uređajem.
- » Ako je električni kabel oštećen, mora ga zamijeniti proizvođač, servisni zastupnik ili osobe sličnih kvalifikacija kako bi se izbjegao rizik.
- » Nemojte uređajem prelaziti preko kabela.
- » Držite kosu, široku odjeću, prste i sve dijelove tijela podalje od otvora i pokretnih dijelova uređaja i njegovih dodataka.
- » Upotrebljavajte samo one vrste i količine tekućina koje su navedene u odjeljku Rad u ovome priručniku.
- » Nemojte napuštati uređaj dok je uključen u električnu utičnicu.
- » Nemojte modificirati utikač s uzemljenjem.
- » Četka bi se mogla neočekivano pokrenuti. Isključite uređaj iz električne utičnice prije čišćenja ili servisiranja.
- » Nemojte uređaj izlagati kiši. Čuvajte uređaj u zatvorenom prostoru.
- » Nemojte dopustiti da se uređaj upotrebljava kao igračka.
- » Upotrebljavajte uređaj samo u svrhe koje su opisane u ovom korisničkom vodiču.
- » Upotrebljavajte samo dodatke koje preporučuje proizvođač.
- » Nemojte upotrebljavati uređaj s oštećenim kabelom ili utikačem.
- » Nemojte uranjati uređaj u vodu ili tekućinu.
- » Ako uređaj ne radi kao što bi trebao, ako vam je ispaao, ako je oštećen, ostavljen na otvorenom ili pao u vodu, nemojte ga pokušati pokrenuti i odnesite ga na popravak u ovlašteni servisni center.

- » Oprema koja sadržava električne dijelove ne smije se polijevati tekućinom.
- » Nemojte uređaj povlačiti ili nositi držeći kabel, nemojte kabel upotrebljavati kao ručku, zatvarati vrata preko kabela ili povlačiti kabel preko oštrih rubova ili kutova.
- » Držite kabel podalje od vrućih površina.
- » Nemojte uređaj isključivati iz električne utičnice povlačeći kabel.
- » Kako biste uređaj isključili iz električne utičnice, primite utikač, a ne kabel.
- » Nemojte mokrim rukama rukovati utikačem ili uređajem.
- » Nemojte stavljati nikakve predmete u otvore.
- » Nemojte uređaj upotrebljavati ako su otvori zapriječeni, čistite prašinu, dlačice, dlake i sve što bi moglo smanjiti protok zraka.
- » Prije isključivanja uređaja iz električne utičnice isključite sve sustave upravljanja.
- » Budite iznimno pažljivi dok čistite na stubama.
- » Nemojte uređaj upotrebljavati za usisavanje zapaljivih ili gorivih tekućina poput benzina ili upotrebljavati uređaj u područjima u kojima je moguće prisustvo tih tekućina.
- » Nemojte usisavati otrovne materijale (bjelilo na bazi klora, amonijak, sredstvo za čišćenje odvoda itd.)
- » Nemojte upotrebljavati uređaj u zatvorenom prostoru ispunjenom parama koje ispuštaju boje na bazi ulja, nekim sredstvima protiv moljaca, zapaljivom prašinom ili drugim eksplozivnim ili otrovnim parama.
- » Nemojte usisavati tvrde ili oštre predmete poput stakla, čavala, vijaka, novčića itd.
- » Držite uređaj na ravnoj površini.

## UPOZORENJE

**KAKO BISTE SMANJILI RIZIK OD OZLJEDE KOJE MOGU PROUZROČITI POKRETNI DIJELOVI, PRIJE RAĐA PRAVLNO UGRADITE PROZIRNI POKLOPAC ČETKE NA NJEGOVO MJESTO.**

## UPOZORENJE

**KAKO BISTE SMANJILI RIZIK OD POŽARA I ELEKTRIČNOG UDARA, UREĐAJ UPOTREBLJAVAJTE SAMO U ZATVORENIM PROSTORIMA. NEMOJTE URANJATI UREĐAJ. UREĐAJ UPOTREBLJAVAJTE SAMO NA POVRŠINAMA KOJE SU NAVLAŽENE TIJEKOM POSTUPKA ČIŠĆENJA. UPOTREBLJAVAJTE SAMO PROIZVODE ZA ČIŠĆENJE TVRTRKE BISSELL KOJI SU NAMIJENJENI ZA UPOTREBU S Ovim STROJEM.**

## UPOZORENJE

**KAKO BISTE SMANJILI RIZIK OD POŽARA I ELEKTRIČNOG UDARA, UVIJEK UGRADITE PLOVAK PRIJE BILO KAKVOG MOKROG USISAVANJA.**

# SAČUVAJTE OVE UPUTE

**UPOTREBLJAVATI SAMO S NAPAJANJEM IZMJENIČNE STRUJE (AC) OD 220 - 240 V I 50 - 60 HZ.**

Ovaj model namijenjen je za upotrebu samo u kućanstvima.

# Hvala vam što ste kupili uređaj CrossWave™ tvrtke BISSELL

Obožavamo čistiti i uzbuđeni smo što s vama možemo podijeliti jedan od naših inovativnih proizvoda. Želimo osigurati da vaš usisivač za dvije godine jednako dobro radi kao i danas, stoga ovaj priručnik sadržava savjete za upotrebu (stranice 246 – 248), održavanje (stranice 249 – 253), a tu su i rješenja mogućih problema (stranica 254).

Vaš čistač za razne površine trebate sastaviti prije početka rada, stoga otvorite stranicu 245 i započnimo!

## Što sadržava pakiranje?

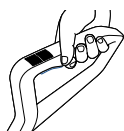

Ručka



Valjkasta četka  
s dvostrukim zadatkom  
za razne površine



Pripravak za  
razne površine

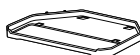

Ladica za  
pohranu



Ladica za sušenje  
valjkaste četke

**NAPOMENA:** Standardni dodaci razlikuju se ovisno o modelu. Kako biste saznali što bi trebalo biti obuhvaćeno kupljenim proizvodom, pročitajte popis „Sadržaj pakiranja” na gornjem preklopnom poklopcu pakiranja.

Sigurnosne upute . . . . . 242

Rješavanje problema . . . . . 254

Pregled proizvoda . . . . . 244

Jamstvo . . . . . 256

Sastavljanje . . . . . 245

Registracija proizvoda . . . . . 256

Rad . . . . . 246 – 248

Briga o potrošačima . . . . . 256

Održavanje i njega . . . . . 249 – 253

# Upoznajte uređaj CrossWave™

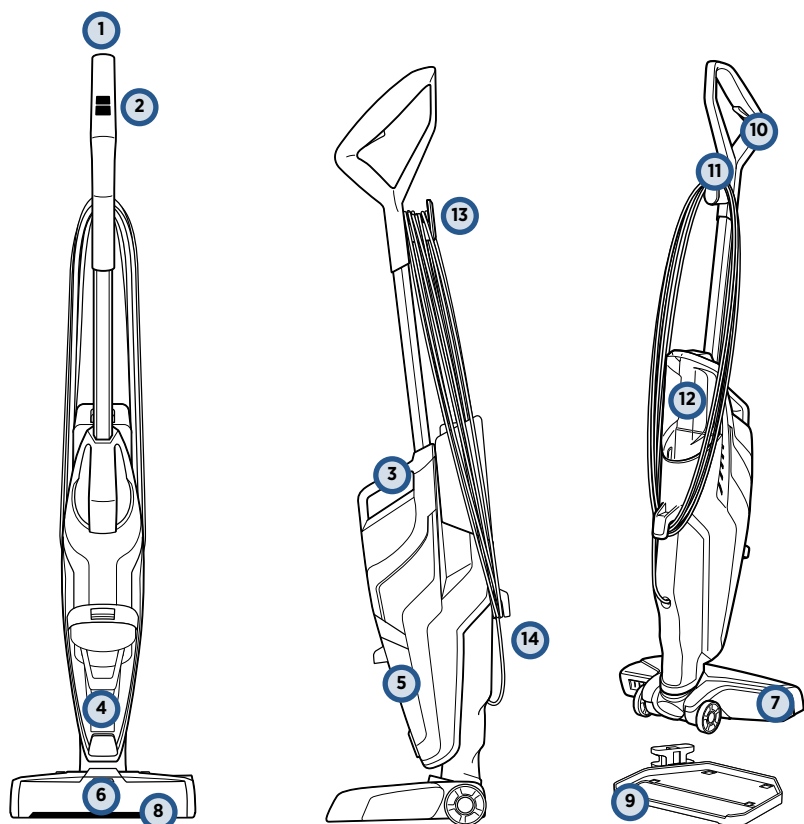

- |   |                                                     |    |                                                    |
|---|-----------------------------------------------------|----|----------------------------------------------------|
| 1 | Gornja ručka                                        | 8  | Prozirni poklopac četke koji se lako uklanja       |
| 2 | Sustav upravljanja SmartClean kojim rukujete prstom | 9  | Ladica za pohranu koja se lako čisti               |
| 3 | Ugrađena ručka za nošenje                           | 10 | Otponac za raspršivanja otopine                    |
| 4 | Element s plovkom                                   | 11 | Kvačica električnog kabela u upotrebi              |
| 5 | Spremnik prljave vode                               | 12 | Spremnik čiste vode                                |
| 6 | LED indikator raspršivanja otopine                  | 13 | Gornja kuka za brzo odmotavanje električnog kabela |
| 7 | Podnožje                                            | 14 | Donja kuka za električni kabel                     |



# Punjenje spremnika čiste vode

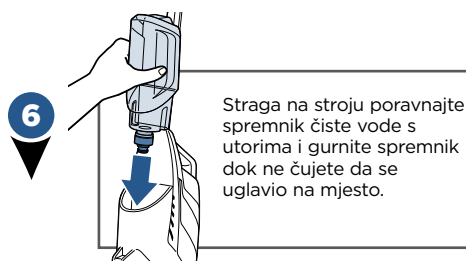
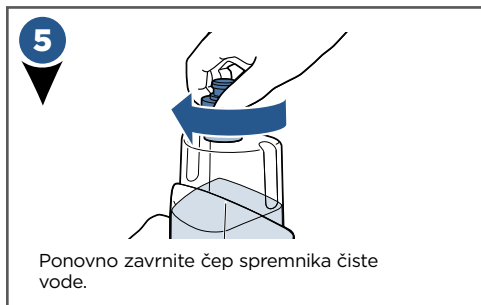
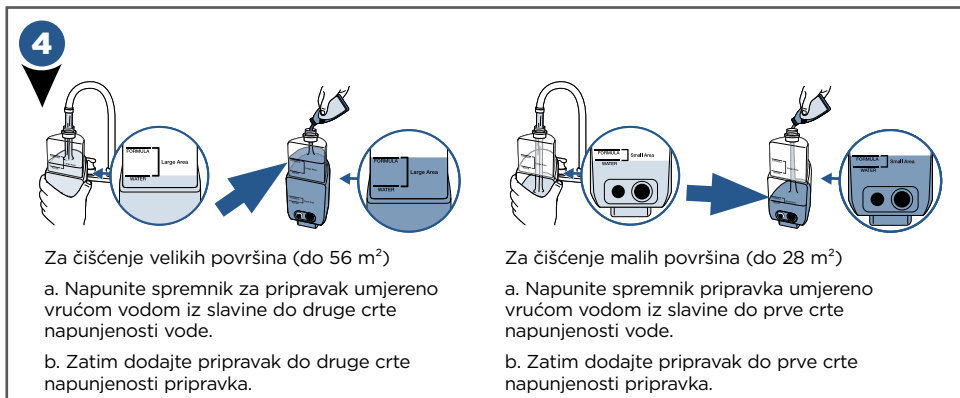
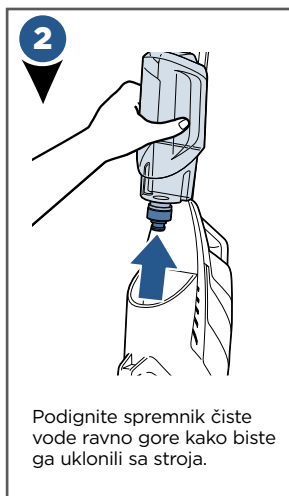
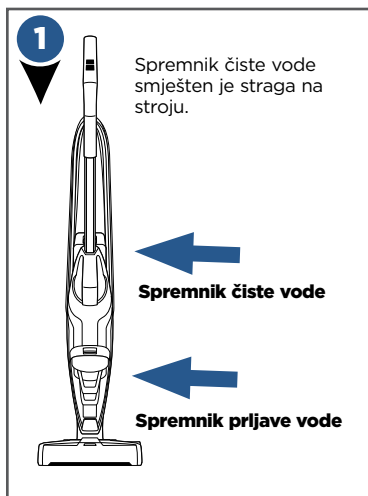

## Nekoliko napomena o punjenju spremnika čiste vode:

- Napunite umjereno vrućom vodom (maks. 60 °C) iz slavine i dodajte odgovarajuću otopinu tvrtke BISSELL. **NEMOJTE UPOTREBLJAVATI KIPUĆU VODU. NEMOJTE ZAGRIJAVATI VODU ILI SPREMNIK U MIKROVALNOJ PEĆNICI.**

# Čišćenje tvrdih podova

1

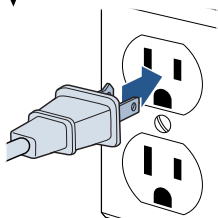

Uključite stroj u propisno uzemljenu utičnicu.

2

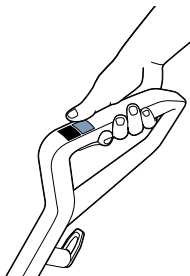

**Odaberite način čišćenja:**

Kako biste započeli s čišćenjem tvrdih podova, UKLJUČITE stroj u postavci **HARD FLOOR** (TVRDI POD). Kad odaberete postavku uključit će se suho usisavanje. Kako biste stroj ISKLJUČILI, pritisnite još jedanput postavku **HARD FLOOR** (TVRDI POD).

3

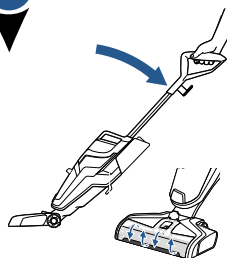

Nagnite kućište stroja unatrag kako bi se valjkasta četka započela vrtjeti. Kako biste zaustavili vrtnju valjkaste četke, morate uspraviti stroj.

4

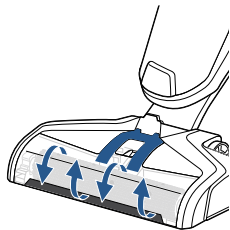

Prije svake upotrebe povucite i zadržite otponac za raspršivanje otopine na 10 sekundi kako biste sustav napunili otopinom za čišćenje. LED lampice će svijetliti dok držite otponac.

**NAPOMENA:** Kad otopina poteče, vidjet ćete mjehuriće pjene na rubovima prozirnog poklopca valjkaste četke.

5



Pri čišćenju zadržite otponac za raspršivanje otopine kako biste primijenili otopinu pri kretanju prema naprijed i pri prema natrag.

**NAPOMENA:** Kako biste postigli najbolje rezultate, zadržite stroj nad tvrdokornom prljavštinom istodobno držeći otponac.

6

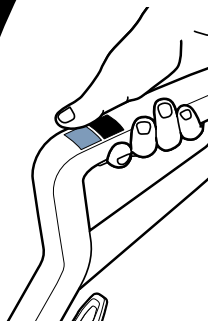

Ako je vaš tvrdi pod prekriven pretjeranom i tvrdokornom prljavštinom, aktivirajte način rada **RUG** (SAG) te zadržite vaš uređaj CrossWave™ nad prljavštinom.

Kratki prelasci i zadržani otponac omogućit će četki za razne površine da se baci na posao.

## POZOR

Nemojte previše navlažiti tepih. Pripazite da ne prelazite preko nepričvršćenih predmeta ili rubova sagova. Ako se četka zaglaví, moglo bi doći do prijevremenog kvara na remenu.

# Čišćenje sagova

**NAPOMENA:** Prije čišćenja sagova ispitajte postojanost boja na neprimjetnom dijelu saga. Prije čišćenja sagova provjerite oznaku proizvođača koja bi mogla sadržavati posebne upute za čišćenje. Ne upotrebljava se na svilenim ili osjetljivim sagovima.

1

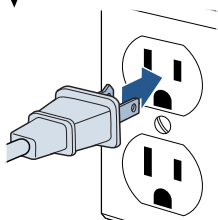

Uključite stroj u propisno uzemljenu utičnicu.

2

## Odaberite način čišćenja:

Kako biste započeli sa čišćenjem sagova, odaberite gumb **RUG (SAG)** da uključite stroj u postavci za sagove. Kad odaberete ovu postavku, uključit će se suho usisavanje. Kako biste stroj ISKLJUČILI, pritisnite još jedanput postavku **RUG (SAG)**.

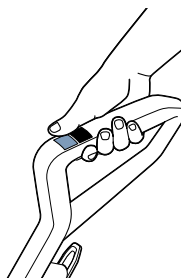

3

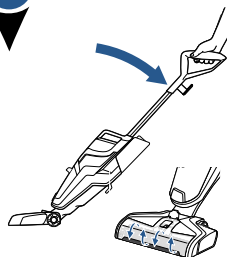

Nagnite kućište stroja unatrag kako bi se valjkasta četka započela vrtjeti. Kako biste zaustavili vrtnju valjkaste četke, morate uspraviti stroj.

4

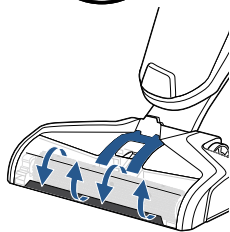

Prije svake upotrebe povucite i zadržite otponac za raspršivanje otopine na 10 sekundi kako biste sustav napunili otopinom za čišćenje. LED lampice će svijetliti dok držite otponac.

**NAPOMENA:** Kad otopina poteče, vidjet ćete mjehuriće pjene na rubovima prozirnog poklopca valjkaste četke.

**NAPOMENA:** Gumb **RUG (SAG)** ispušta dvaput više otopine od gumba **HARD FLOOR (TVRDI POD)** radi boljeg čišćenja sagova.

5



Pri čišćenju zadržite otponac za raspršivanje otopine kako biste primijenili otopinu pri kretanju prema naprijed i pri prema natrag.

6

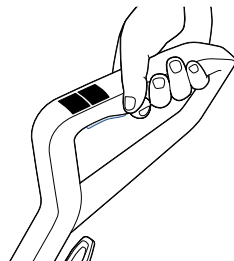

Kako bi se sagovi brže osušili, prijedite strojem preko saga i pritom ne držite otponac.



# Održavanje: Pražnjenje spremnika prljave vode

## ⚠ UPOZORENJE

Kako biste smanjili rizik od požara, električnog udara ili ozljede, prije održavanja ili rješavanja mogućih problema ISKLJUČITE napajanje i isključite utikač iz električne utičnice.

1

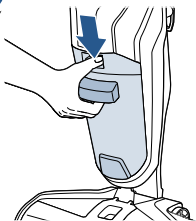

Kako biste oslobodili spremnik prljave vode, pritisnite prema dolje gumb u udubljenju na gornjem dijelu spremnika prljave vode.

2

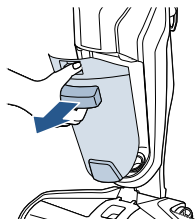

Prihvatite prednju ručku dok gumb pritišćete prema dolje te odvojite spremnik prljave vode od uređaja.

3

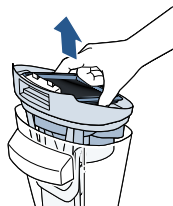

Čvrsto primite udubljenja s obje strane filtra na gornjem dijelu spremnika prljave vode i povucite prema gore kako biste uklonili gornji dio spremnika.

**NAPOMENA:** Spremnik prljave vode pun je kad prljava voda dosegne crtu napunjenosti MAX (MAKS.) i/ili kad plovak isključi motor za usisavanje.

4

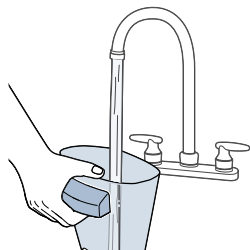

Kako biste ga ispraznili, izlijte prljavu vodu i ostatke. Isperite unutrašnjost spremnika prljave vode.

5

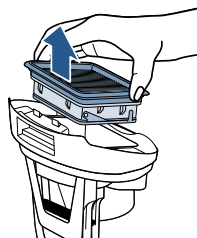

Uklonite filter s gornjeg dijela spremnika prljave vode tako što ćete ga izvući prema gore.

6

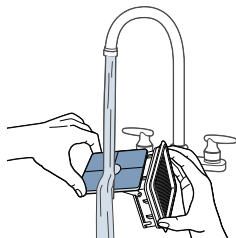

Filter usisavača i mrežicu ručno operite toplom vodom i blagim deterdžentom.

7

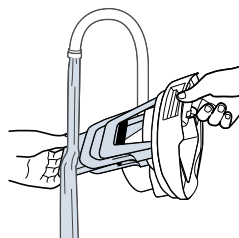

Isperite plovak koji se nalazi pri dnu gornjeg dijela spremnika prljave vode.

# Održavanje: Pražnjenje spremnika prljave vode

## ⚠ UPOZORENJE

Kako biste smanjili rizik od požara, električnog udara ili ozljede, prije održavanja ili rješavanja mogućih problema ISKLJUČITE napajanje i isključite utikač iz električne utičnice.

8

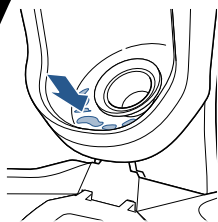

Ako je mjesto na koje spremnik prljave vode nasjeda prljavo, obrišite ga krpom ili ručnikom.

9

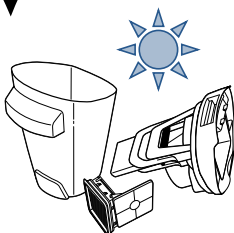

Dijelove ostavite vani da se osuše.

10

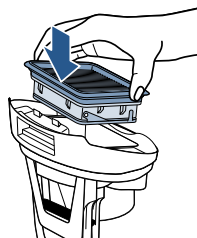

Postavite filtar usisavača natrag u gornji dio spremnika prljave vode.

**NAPOMENA:** Kako biste vaš proizvod održali u najboljem stanju, pobrinite se da nakon svake upotrebe očistite prljavi spremnik te da sve dijelove ostavite da se osuše.

11

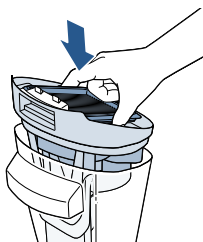

Kad se dijelovi osuše, ponovno ih sastavite i vratite natrag gornji dio spremnika prljave vode.

12

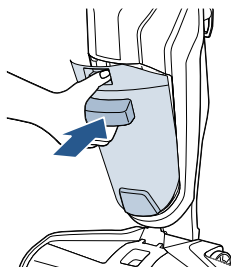

Nagnite spremnik prljave vode i vratite ga natrag u kućište stroja umetnuvši najprije donji dio. Zatim gornji dio spremnika prljave vode nagnite prema stroju te ga gurnite na mjesto dok se čujno ne uglati.

### Jeste li znali?

Plovak sprječava prelijevanje spremnika prljave vode. Kad je spremnik prljave vode pun, plovak će isključiti motor usisavanja oglašavajući se visokim tonom i označavajući da je vrijeme da ispraznite spremnik prljave vode.

# Održavanje: Čišćenje valjkaste četke i komore četke

## ⚠ UPOZORENJE

Kako biste smanjili rizik od požara, električnog udara ili ozljede, prije održavanja ili rješavanja mogućih problema ISKLJUČITE napajanje i isključite utikač iz električne utičnice.

1

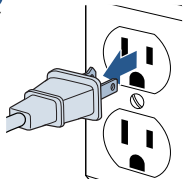

Isključite stroj i isključite ga iz uzemljene električne utičnice.

2

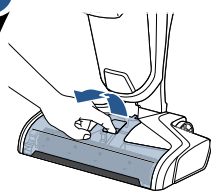

Čvrsto primate prstom prozirni poklopac valjkaste četke srijeda te ga povucite prema gore kako biste ga uklonili.

3

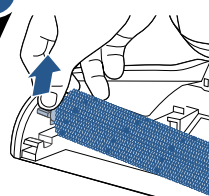

Izvucite valjkastu četku tako što ćete prihvatiti jezičak valjkaste četke te ga povući prema gore.

4

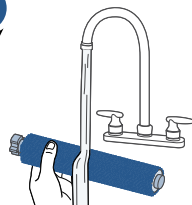

Isperite valjkastu četku i prozirni poklopac valjkaste četke toplom vodom.

5

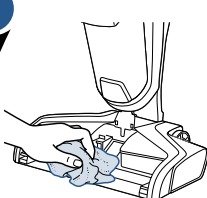

Ako je komora prljava, očistite je krpom ili ručnikom.

6

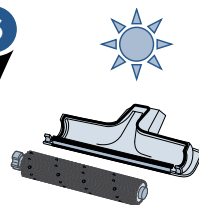

Prije ponovnog sastavljanja ostavite valjkastu četku i komoru prozirnog poklopca da se osuše.

**SAVJET:** Valjkasta četka će se brže osušiti ako pokrenete stroj dok je mokra valjkasta četka unutra.

7

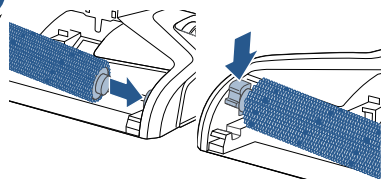

Vratite natrag valjkastu četku tako što ćete kraj četke umetnuti u desnu stranu podnožja. Zatim čvrsto gurnite jezičak prema dolje dok ne sjedne na mjesto.

8

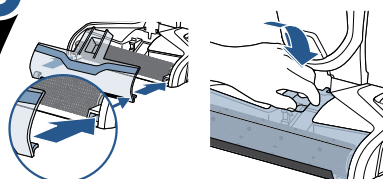

Vratite prozirni poklopac valjkaste četke tako što ćete najprije poravnati jezičke prozirnog poklopca s rubovima na podnožju. Zatim pritisnite prozirni poklopac natrag na mjesto dok ne čujete da se zvučno uglavio.

# Održavanje: Ladica za pohranu koja se lako čisti

## ⚠ UPOZORENJE

Kako biste smanjili rizik od požara, električnog udara ili ozljede, prije održavanja ili rješavanja mogućih problema ISKLJUČITE napajanje i isključite utikač iz električne utičnice.

1

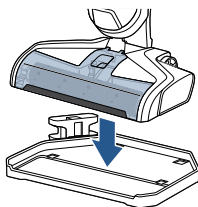

Postavite uređaj na ladicu za pohranu koja se samostalno čisti.

2

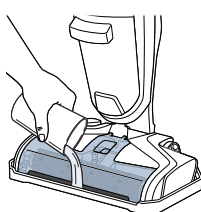

Ulijte vodu do crte MAX (MAKS.) na ladicu za pohranu koja se samostalno čisti.

3

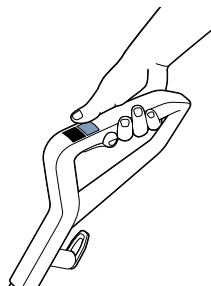

Uključite stroj tako što ćete pritisnuti gumb Hard floor (Tvrđi pod).

4

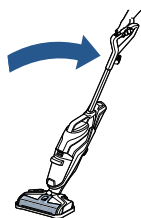

Nagnite stroj dok je na ladicu za pohranu. Neka stroj radi 10 - 15 sekundi dok se ne pokupi sva voda. Po potrebi ponovite postupak.

5

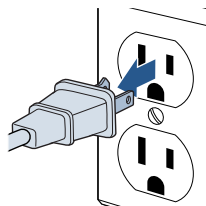

Isključite uređaj.

6

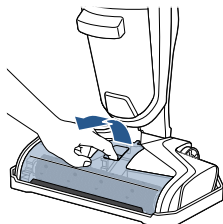

Čvrsto primite prstom prozirni poklopac valjkaste četke sprijeda na poklopcu te ga povucite prema gore kako biste ga uklonili.

7

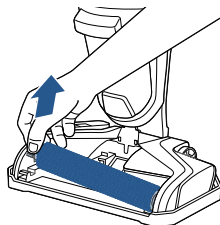

Izvucite valjkastu četku tako što ćete prihvatiti jezičak valjkaste četke te ga povući prema gore.

# Održavanje: Ladica za pohranu koja se lako čisti

## ⚠ UPOZORENJE

Kako biste smanjili rizik od požara, električnog udara ili ozljede, prije održavanja ili rješavanja mogućih problema ISKLJUČITE napajanje i isključite utikač iz električne utičnice.

8

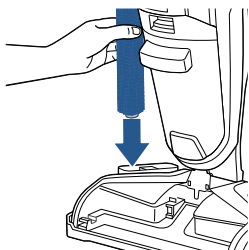

Kako bi se osušila, postavite valjkastu četku uspravno u ladicu za sušenje valjkaste četke.

9

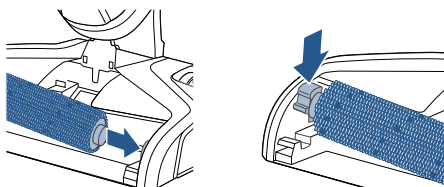

Vratite natrag valjkastu četku tako što ćete kraj četke umetnuti u desnu stranu podnožja. Zatim čvrsto gurnite jezičak prema dolje dok ne sjedne na mjesto.

**NAPOMENA:** Ladica za sušenje valjkaste četke može se ukloniti iz ladice za pohranu koja se lako čisti kako biste je osušili u kući ili vani.

10

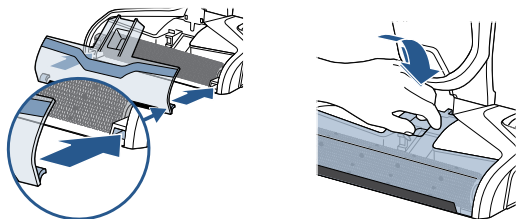

Vratite prozirni poklopac valjkaste četke tako što ćete najprije poravnati jezičke prozirnog poklopca s rubovima na podnožju. Zatim pritisnite prozirni poklopac natrag na mjesto dok ne čujete da se zvučno uglavio.

# Rješavanje problema

## UPOZORENJE

Kako biste smanjili rizik od požara, električnog udara ili ozljede, prije održavanja ili rješavanja mogućih problema isključite prekidač napajanja i isključite utikač iz električne utičnice.

Problem	Mogući uzroci	Rješenja
<b>Raspršivanje je smanjeno Ili nema raspršivanja</b>	Možda je prazan spremnik čiste vode.	Napunite spremnik.
	Možda spremnik čiste vode nije u potpunosti nasjeo.	ISKLUJUČITE napajanje / uklonite i ponovno postavite spremnik na mjesto.
	Sustav nije u potpunosti pripremljen za upotrebu.	Zadržite otponac na 10 do 15 sekundi kako biste bili sigurni da je otopina potekla prema sapnicama za raspršivanje.
	Prozirni poklopac nije čvrsto uglavljen na mjestu.	ISKLUJUČITE napajanje / isključite stroj iz električne utičnice i ponovno postavite prozirni poklopac.
	Ne pritišćete otponac za raspršivanje otopine.	Neprekidno pritišćite otponac dok upotrebljavate stroj.
	Začepile su se sapnice za raspršivanje na podnožju.	Sapnice za raspršivanje ispod prozirnog poklopca valjkaste četke očistite iglom.
<b>Gubitak snage usisavanja</b>	Možda spremnici ne nasjedaju pravilno.	ISKLUJUČITE napajanje / uklonite oba spremnika i ponovno ih postavite tako da pravilno pristaju u stroj.
	Spremnik prljave vode prikupio je maksimalnu količinu prljave vode i dosegnuta je crta potpune napunjenosti.	Ispraznite spremnik prljave vode.
	Prozirni poklopac nije čvrsto uglavljen na mjestu.	ISKLUJUČITE napajanje / isključite stroj iz električne utičnice i ponovno postavite prozirni poklopac.
	Kanal za otpad u podnožju začepljen je otpadom.	Očistite kanal papirnatim ručnikom ili s pomoću ladice za pohranu koja se lako čisti.
	Filtar je začepljen otpadom.	Uklonite otpad s mrežice filtra te očistite filtara.
<b>Ne vrti se valjkasta četka</b>	Valjkaste četka nije ispravno postavljena.	ISKLUJUČITE napajanje / isključite stroj iz električne utičnice te pratite upute na stranici 11 za vraćanje valjkaste četke.
	Stroj stoji uspravno.	Nagnite stroj kako bi se valjkasta četka počela vrtjeti.
	Nešto je zapriječilo i zaustavilo vrtnju četke.	ISKLUJUČITE napajanje / isključite stroj iz električne utičnice te uklonite prozirni poklopac i četku kako biste uklonili zapreku.
<b>Stroj se neće uključiti</b>	Nešto je zapriječilo i zaustavilo vrtnju četke te isključilo stroj.	Isključite stroj iz električne utičnice kako biste ponovno postavili sustav. Dok je stroj isključen iz električne utičnice, uklonite prozirni poklopac i valjkastu četku kako biste uklonili zapreke te nakon toga ponovno možete uključiti stroj u električnu utičnicu kako biste nastavili s upotrebom.
<b>Stroj propušta.</b>	Čep spremnika čiste vode nije pravilno zavrnut.	Uklonite spremnik čiste vode i ponovno zavrnite čep.

# Napomene

# Korisničko jamstvo

Ovo se jamstvo primjenjuje samo izvan SAD-a i Kanade. Izdaje ga BISSELL International Trading Company BV („BISSELL“).

Ovo jamstvo izdaje tvrtka BISSELL. Daje vam određena prava. Nudi se kao dodatna pogodnost u odnosu na vaša prava zajamčena zakonom. Imate i druga prava zajamčena zakonom koja se razlikuju ovisno o državi. Svoja zakonska prava i pravne lijekove možete saznati ako nazovete mjesni centar za savjetovanje potrošača. Ništa iz ovog jamstva neće zamijeniti ili umanjiti bilo koje zakonsko pravo ili pravni lijek. Ako trebate dodatne upute, povezane s ovim jamstvom ili imate pitanja o tome što jamstvo pokriva, nazovite službu za korisnike tvrtke BISSELL ili nazovite mjesnog distributera.

Ovo se jamstvo izdaje izvornom kupcu novog proizvoda i ne može se prenositi na druge. Kako biste podnijeli zahtjev za reklamaciju, morate biti u stanju priložiti dokaz o datumu kupnje.

## Ograničeno dvogodišnje jamstvo

Podložno \*IZUZECIMA I ISKLJUČENJIMA navedenima u nastavku, BISSELL će dvije godine od datuma kupnje izvornog kupca besplatno popravljati ili zamijeniti (s novim ili ponovno proizvedenim dijelovima ili proizvodima), prema izboru tvrtke BISSELL, bilo koji neispravni ili pokvareni dio ili proizvod.

BISSELL preporučuje da u jamstvenom roku čuvate izvorno pakiranje i dokaz o datumu kupnje u slučaju da u jamstvenom roku morate podnijeti zahtjev za reklamaciju. Čuvanje izvornog pakiranja može biti korisno u slučaju ponovnog pakiranja i prijevoza, ali ne predstavlja uvjet ovoga jamstva.

Ako je vaš proizvod zamijenila tvrtka BISSELL po osnovi ovog jamstva, na novi proizvod će se primjenjivati pogodnost iz ostatka odredbi ovog jamstva (računa se od datuma izvorne kupnje). Bez obzira na to je li vaš proizvod popravljen ili zamijenjen ili nije, jamstveni rok neće se produljivati.

### \*IZUZECI I ISKLJUČENJA IZ ODREDBI JAMSTVA

Jamstvo se primjenjuje na proizvode koji se upotrebljavaju u kućanstvu, a ne u komercijalne svrhe ili svrhe iznajmljivanja. Potrošni dijelovi kao što su filtri, remeni i umetci za brisanje koje povremeno mora zamijeniti ili servisirati korisnik, nisu pokriveni ovim jamstvom.

Jamstvo se ne odnosi na bilo kakve kvarove prouzročene običnim habanjem. Oštećenja ili kvarovi koje je prouzročio korisnik ili neka treća strana bilo da su nastali slučajno, nemarom, zlonamjerno, zanemarivanjem ili bilo kojom drugom upotrebom koja nije u skladu s korisničkim vodičem, nisu pokriveni ovim jamstvom.

Neovlašteni popravci (ili pokušaji popravaka) poništavaju ovo jamstvo bez obzira je li tim popravkom/pokušajem prouzročena šteta ili nije.

Uklanjanje ili mijenjanje oznake s tehničkim podacima na proizvodu ili ako je oznaka postala nečitljiva, poništiti će ovo jamstvo.

SPREMITE KAO ŠTO JE NAVEDENO U NASTAVKU, BISSELL I NJEGOVI DISTRIBUTERI NE SMATRAJU SE ODGOVORNIMA ZA BILO KAKVE GUBITKE ILI ŠTETE KOJI SE NE MOGU PREDVIJETI ILI ZA BILO KAKVE SLUČAJNE ILI POSLJEDIČNE ŠTETE POVEZANE S UPOTREBOM OVOG PROIZVODA UKLJUČUJUĆI BEZ OGRANIČENJA GUBITAK DOBITI, GUBITAK POSLOVANJA, PREKID POSLOVANJA, GUBITAK POSLOVNE PRILIKE, POGIBELI, NEUGODNOST ILI RAZOČARANJE. SPREMITE KAO ŠTO JE NAVEDENO U NASTAVKU, ODGOVORNOST TVRTKE BISSELL NE PREMAŠUJE KUPOVNU CIJENU PROIZVODA.

TVRTKA BISSELL NI NA KOJI NAČIN NE ISKLJUČUJE ILI OGRANIČAVA SVOJU ODGOVORNOST ZA (A) SMRT ILI OSOBNU OZLJEDU PROUZROČENU NAŠIM NEMAROM ILI NEMAROM NAŠIH ZAPOSLENIKA, ZASTUPNIKA ILI PODIZDOVAČA; (B) OBMANU ILI NEOVLAŠTENO POGREŠNO PREDSTAVLJANJE; (C) ILI BILO ŠTO DRUGO ŠTO SE NE MOŽE ISKLJUČITI ILI OGRANIČITI ZAKONOM.

## Briga o potrošačima

**Ako vaš proizvod tvrtke BISSELL trebate servisirati ili ako želite podnijeti zahtjev za reklamaciju po osnovi dvogodišnjeg ograničenog jamstva, kontaktirajte nas na sljedeće načine:**

### Web-mjesto:

[www.BISSELL.com](http://www.BISSELL.com)

### Za upite iz Europe:

BISSELL International Trading Company B.V.  
Stadhouderskade 55  
1072 AB Amsterdam  
Nizozemska

## Posjetite web-mjesto tvrtke BISSELL: [www.BISSELL.com](http://www.BISSELL.com)

Kad kontaktirate tvrtku BISSELL, imajte pri ruci broj modela čistača.

Zabilježite broj modela: \_\_\_\_\_ Zabilježite datum kupnje: \_\_\_\_\_

**NAPOMENA: Sačuvajte izvorni račun. To omogućuje dokazivanje datuma kupnje u slučaju podnošenja zahtjeva za reklamaciju. Pojednosti potražite u jamstvu.**



©2016 BISSELL Homecare, Inc.  
Grand Rapids, Michigan  
Sva prava pridržana. Tiskano u Kini  
Broj dijela 160-9147 Rev 05/16  
Posjetite naše web-mjesto na: [www.BISSELL.com](http://www.BISSELL.com)



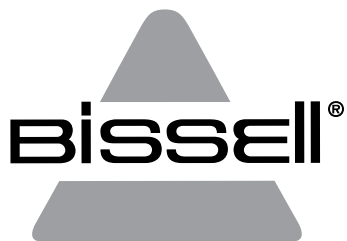

# CROSSWAVE™

РУКОВОДСТВО ПОЛЬЗОВАТЕЛЯ  
СЕРИЯ 1713

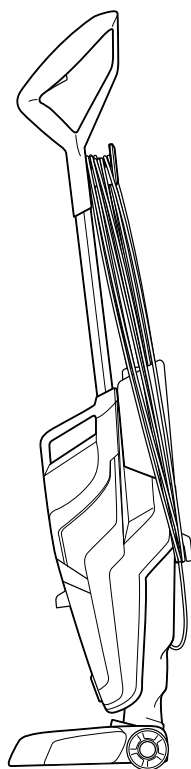
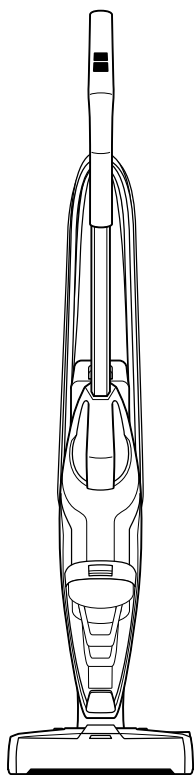

# ВАЖНЫЕ ИНСТРУКЦИИ ПО ТЕХНИКЕ БЕЗОПАСНОСТИ

## **ПРЕЖДЕ ЧЕМ ПРИСТУПИТЬ К ИСПОЛЬЗОВАНИЮ МАШИНЫ ДЛЯ ЧИСТКИ РАЗНЫХ ПОВЕРХНОСТЕЙ, ПРОЧИТАЙТЕ ВСЕ ИНСТРУКЦИИ.**

Пользуясь электрическим прибором, обязательно соблюдайте основные меры предосторожности, включая перечисленные ниже.

**⚠ ОСТОРОЖНО**  
ПОДКЛЮЧАЙТЕ ПРИБОР ТОЛЬКО К ЭЛЕКТРОРОЗЕТКЕ С НАДЛЕЖАЩИМ ЗАЗЕМЛЕНИЕМ.

**⚠ ОСТОРОЖНО**  
ДЛЯ УМЕНЬШЕНИЯ РИСКА ВОЗГОРАНИЯ, ПОРАЖЕНИЯ ЭЛЕКТРИЧЕСКИМ ТОКОМ ИЛИ ПОЛУЧЕНИЯ ТРАВМЫ СОБЛЮДАЙТЕ СЛЕДУЮЩИЕ ПРАВИЛА.

- » Отсоединяйте прибор от электророзетки, когда он не используется, а также перед его чисткой, текущим и сервисным обслуживанием.
- » Данным прибором могут пользоваться дети возрастом от 8 лет и старше, а также лица с ограниченными физическими, сенсорными или умственными возможностями либо с недостаточным уровнем опыта или знаний, при условии что они получили наставления или инструкции по безопасному использованию данного прибора и осознали связанные с этим потенциальные риски. В отсутствие присмотра со стороны взрослых детям запрещено производить чистку и текущее обслуживание прибора.
- » Детям следует объяснить, чтобы они не использовали этот прибор в качестве игрушки.
- » В случае повреждения шнура питания он — во избежание рисков — подлежит замене производителем, назначенной им сервисной организацией или другим лицом, обладающим необходимой квалификацией.
- » Не наезжайте прибором на шнур.
- » Следите за тем, чтобы Ваши волосы и детали свободной одежды не попали в отверстия и между движущимися деталями прибора и аксессуаров, а также не прикасайтесь к ним пальцами, руками и другими частями тела.
- » Используйте жидкости только тех типов и только в тех объемах, которые указаны в разделе «Эксплуатация» настоящего руководства.
- » Не оставляйте подключенный к сети электропитания прибор без присмотра.
- » Не вносите изменений в конструкцию заземляющей вилки.
- » Щетка может начать вращаться неожиданно. Отсоединяйте прибор от сети электропитания на время проведения чистки и текущего обслуживания.
- » Не подвергайте прибор воздействию дождя. Храните его внутри помещения.
- » Не допускайте его использования в качестве игрушки.
- » Используйте прибор только в соответствии с описанием, приведенным в данном руководстве.
- » Используйте только те насадки, которые рекомендованы производителем.
- » Не используйте прибор, если повреждены его шнур или вилка.
- » Не погружайте прибор в воду или другие жидкости.
- » Если прибор не работает надлежащим образом, если он падал,

был поврежден, оставлен вне помещения или погружался в воду, не пытайтесь его использовать, а сдайте в ремонт в авторизованный сервисный центр.

- » Струю жидкости не следует направлять на оборудование, оснащенное электрическими компонентами.
- » Не подтягивайте и не переносите прибор, держа его за шнур, не используйте сложенный шнур в качестве ручки, не допускайте защемления шнура дверью и не тяните за шнур, отгибающий острые кромки или углы.
- » Не прокладывайте шнур рядом с горячими поверхностями.
- » Отсоединяя прибор от сети электропитания, не тяните за шнур.
- » Отсоединяя прибор от электророзетки, тяните за вилку, а не за шнур.
- » Не прикасайтесь к вилке и к прибору влажными руками.
- » Не вставляйте в отверстия никакие предметы.
- » Не используйте прибор, если какие-либо из его отверстий закупорены; очищайте их от пыли, пуха, волос и любого мусора или предметов, способных ограничить подачу воздуха.
- » Переведите все переключатели в выключенное положение, прежде чем отсоединить прибор от электророзетки.
- » Будьте особенно осторожны при уборке лестниц.
- » Не используйте прибор для сбора легковоспламеняемых или горючих жидкостей, например, бензина, и не эксплуатируйте его там, где они могут храниться.
- » Не используйте прибор для сбора токсичных материалов (хлорсодержащий отбеливатель, аммиак, очиститель для сточных труб и т. д.)
- » Не используйте прибор в замкнутом пространстве при наличии в нем паров масляных красок, некоторых противомольных средств, а также огнеопасной пыли и других взрывоопасных или токсичных паров.
- » Не используйте прибор для сбора твердых или острых предметов, например осколков стекла, гвоздей, шурупов, монет и т. д.
- » Прибор следует хранить установленным на ровной поверхности.

**⚠ ОСТОРОЖНО**  
ДЛЯ УМЕНЬШЕНИЯ РИСКА ТРАВМИРОВАНИЯ ДВИЖУЩИМИСЯ ДЕТАЛЯМИ ПЕРЕД НАЧАЛОМ ЭКСПЛУАТАЦИИ ПРАВИЛЬНО УСТАНОВИТЕ ПРОЗРАЧНУЮ НАКЛАДКУ ЩЕТКИ НА МЕСТО.

**⚠ ОСТОРОЖНО**  
ДЛЯ УМЕНЬШЕНИЯ РИСКА ВОЗГОРАНИЯ И ПОРАЖЕНИЯ ЭЛЕКТРИЧЕСКИМ ТОКОМ ПОЛЬЗУЙТЕСЬ ЭТИМ ПРИБОРОМ ТОЛЬКО ВНУТРИ ПОМЕЩЕНИЙ. НЕ ПОГРУЖАЙТЕ ПРИБОР В ЖИДКОСТИ. ИСПОЛЬЗУЙТЕ ЕГО ДЛЯ ЧИСТКИ ПОВЕРХНОСТЕЙ, СМОЧЕННЫХ ТОЛЬКО В ПРОЦЕССЕ УБОРКИ. ИСПОЛЬЗУЙТЕ ТОЛЬКО ТЕ ЧИСТЯЩИЕ СРЕДСТВА МАРКИ BISSELL, КОТОРЫЕ ПРЕДНАЗНАЧЕНЫ ДЛЯ ДАННОЙ МАШИНЫ.

**⚠ ОСТОРОЖНО**  
ДЛЯ УМЕНЬШЕНИЯ РИСКА ВОЗГОРАНИЯ И ПОРАЖЕНИЯ ЭЛЕКТРИЧЕСКИМ ТОКОМ ОБЯЗАТЕЛЬНО УСТАНОВИТЕ ПОПЛАВОК, ПРЕЖДЕ ЧЕМ ПРИСТУПИТЬ К СОБИРАНИЮ ЖИДКОСТИ.

## **СОХРАНЯЙТЕ ЭТИ ИНСТРУКЦИИ.**

для РАБОТЫ ТОЛЬКО ОТ СЕТИ ПИТАНИЯ 220-240 ВОЛЬТ ПЕРЕМЕННОГО ТОКА, 50/60 ГЦ.  
Данная модель предназначена только для бытового пользования.

# Благодарим Вас за приобретение прибора BISSELL CrossWave™

Мы любим чистоту и рады представить Вам одно из своих новаторских изделий. Мы хотим, чтобы Ваш пылесос и через два года работал так же отлично, как и сегодня. Именно поэтому в настоящем руководстве приведены советы по его использованию (стр. 262-264), текущему обслуживанию (стр. 265-269), а на случай возникновения проблем — и по их устранению (стр. 270).

Прежде чем использовать этот прибор для чистки разных поверхностей, необходимо выполнить несколько простых операций по его сборке, описанных на стр. 261. Выполните их и приступайте к работе!

## Содержимое комплекта

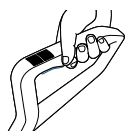

Ручка



Двухфункциональный  
щеточный валик для  
разных поверхностей



Чистящий состав  
для разных  
поверхностей

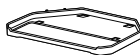

Лоток для  
хранения



Подставка для сушки  
щеточного валика

**ПРИМЕЧАНИЕ.** Набор входящих в комплект стандартных аксессуаров может определяться моделью прибора. Содержимое комплекта приобретаемого Вами прибора указано в списке предметов, приведенном на верхней створке упаковочной коробки.

Инструкции по технике безопасности. . . . .	258
Внешний вид . . . . .	260
Сборка. . . . .	261
Эксплуатация. . . . .	262-264
Уход и обслуживание . . . . .	265-269

Устранение неисправностей. . . . .	270
Гарантия. . . . .	272
Регистрация изделия . . . . .	272
Поддержка клиентов. . . . .	272

# Внешний вид CrossWave™

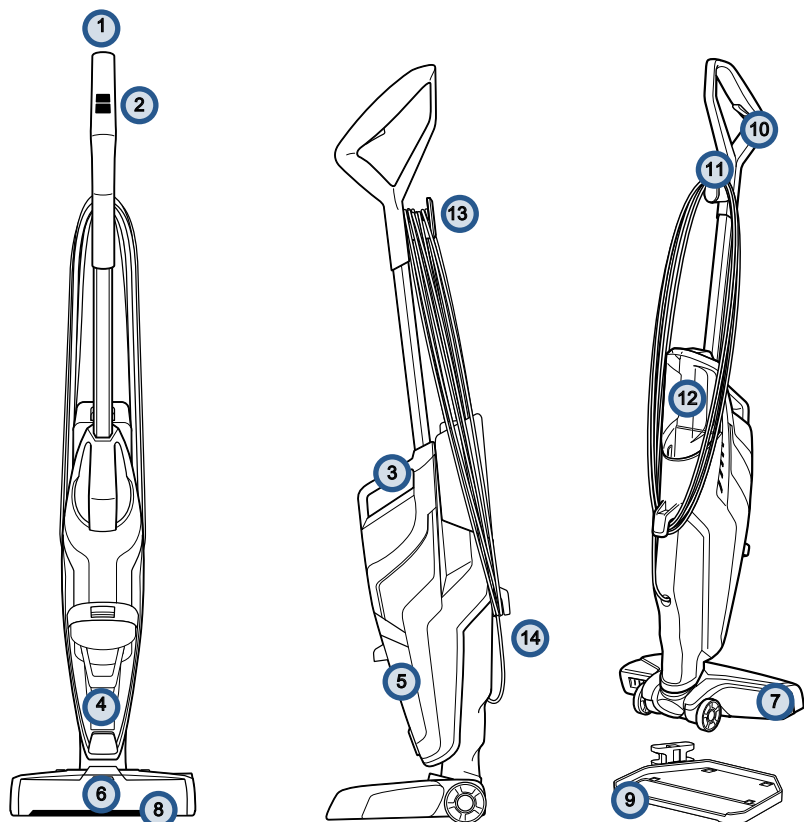

- |   |                                            |    |                                                   |
|---|--------------------------------------------|----|---------------------------------------------------|
| 1 | Верхняя ручка                              | 8  | Легкосъемная прозрачная накладка щетки            |
| 2 | Кнопочные органы управления SmartClean     | 9  | Лоток для легкой очистки и хранения               |
| 3 | Несъемная ручка для переноски              | 10 | Курок распыления раствора                         |
| 4 | Патрубок для поплавка                      | 11 | Держатель для шнура, используемый в режиме работы |
| 5 | Емкость для грязной воды                   | 12 | Емкость для чистой воды                           |
| 6 | Светодиодный индикатор распыления раствора | 13 | Лапка Quick Release для сматывания шнура          |
| 7 | Основная насадка                           | 14 | Нижняя лапка для сматывания шнура                 |

# Сборка

## ⚠ ОСТОРОЖНО

Не подключайте машину CrossWave™ к электросети, не ознакомившись со всеми инструкциями и способами эксплуатации.

Машина BISSELL CrossWave™ поставляется в разобранном виде как комплект, состоящий из трех компонентов. Процедура сборки очень проста и выполняется без применения каких-либо инструментов. В комплект поставки входит состоящий из двух деталей лоток для легкой очистки и хранения.

- Ручка
- Корпус
- Емкость для чистой воды
- Лоток для хранения
- Подставка для сушки щеточного валика

**1**

Вставьте ручку в корпус машины так, чтобы раздался щелчок.

**2**

Затем поверните машину задней стороной к себе, выровняйте емкость для чистой воды по пазам и вставьте ее на место так, чтобы раздался щелчок.

**3**

Смотайте шнур, воспользовавшись для этого двумя соответствующими лапками: Quick Release и нижней.

**4**

Лоток для легкой очистки и хранения состоит из лотка для хранения машины и подставки для сушки щеточного валика. Чтобы собрать лоток для легкой очистки и хранения, совместите стрелки на лотке для хранения со стрелками на подставке для щеточного валика и вставьте подставку в лоток.

**ПРИМЕЧАНИЕ.** Чтобы быстро размотать шнур перед использованием машины, просто поверните лапку Quick Release вниз и снимите с нее смотанный шнур.

# Наполнение емкости для чистой воды

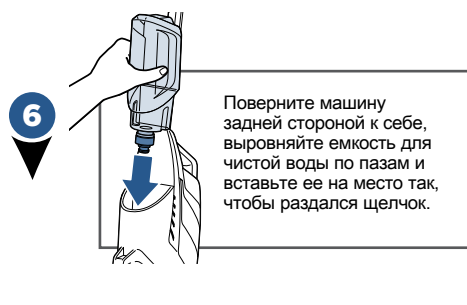
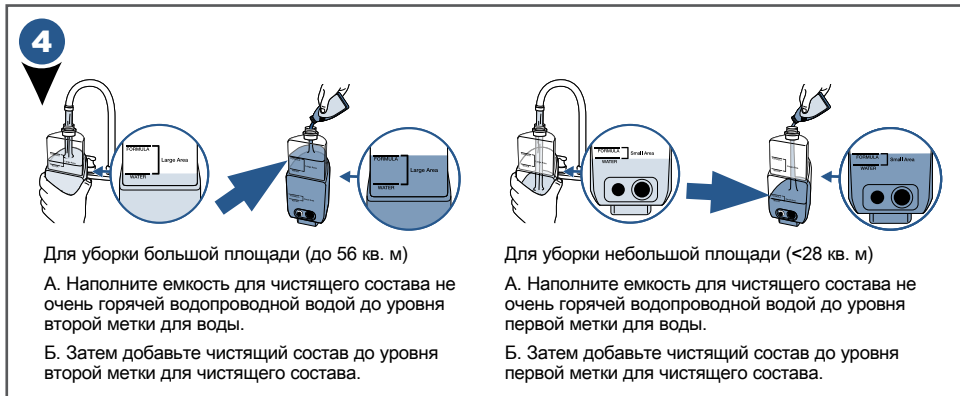
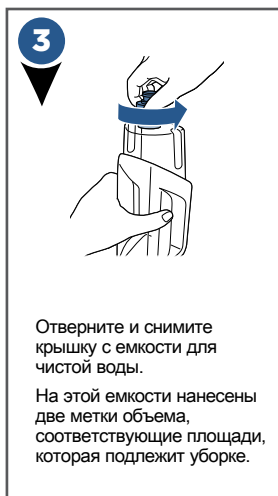
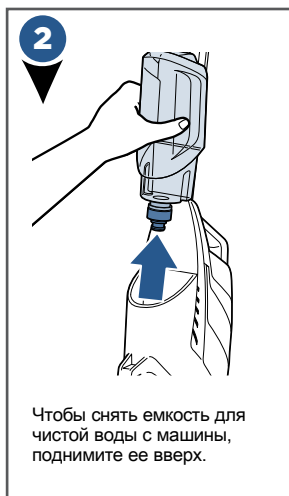
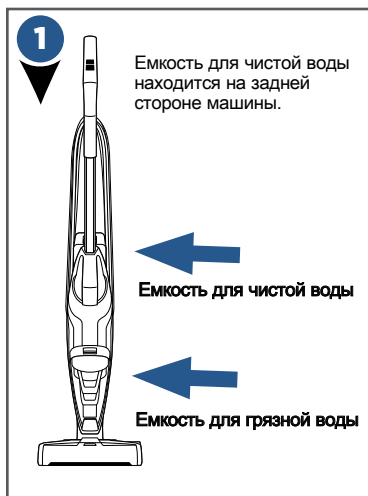

## Примечания по наполнению емкости для чистой воды

- Наполните емкость не очень горячей (не выше 60 °С) водопроводной водой и добавьте подходящий раствор марки BISSELL. **НЕ ЗАЛИВАЙТЕ КИПЯЩУЮ ВОДУ. НЕ ПОДОГРЕВАЙТЕ ВОДУ ИЛИ ЕМКОСТЬ В МИКРОВОЛНОВОЙ ПЕЧИ.**

# Чистка твердых полов

**1**



Подсоедините машину к надлежащим образом заземленной электророзетке.

**2**



**Выберите режим чистки.**

Чтобы приступить к чистке твердых полов, включите машину, нажав кнопку режима **HARD FLOOR** (ТВЕРДЫЙ ПОЛ). При выборе этого режима включится пылесос. Чтобы выключить его, нажмите кнопку **HARD FLOOR** еще раз.

**3**



Наклоните корпус машины назад; при этом начнет вращаться щеточный валик. Чтобы остановить его вращение, потребуется перевести корпус машины в вертикальное положение.

**4**



Каждый раз перед началом использования машины нажмите и удерживайте курок распыления раствора в течение 10 секунд, чтобы подкачать чистящий раствор в систему. При нажатии на курок загорятся светодиодные индикаторы.

**ПРИМЕЧАНИЕ.** Во время подачи раствора по краям прозрачной наклейки щеточного валика будут видны образующиеся пузырьки.

**5**



Во время уборки, чтобы подать раствор, удерживайте курок распыления раствора нажатым, перемещая машину и вперед, и назад.

**ПРИМЕЧАНИЕ.** Для эффективного удаления липких загрязнений удерживайте машину некоторое время на соответствующих участках пола, нажимая при этом курок.

**6**



Для очистки твердого пола от очень стойких липких загрязнений активируйте режим **RUG** (КОВЕР) и некоторое время удерживайте машину CrossWave™ на соответствующих участках пола.

При небольшой амплитуде движений машины и удерживаемом нажатым курке начинает работать щетка для разных поверхностей.

**ВНИМАНИЕ**

Не переувлажняйте ковер. Следите за тем, чтобы не наезжать машиной на незакрепленные вещи и кромки небольших ковриков. Стопорение щетки может привести к преждевременному обрыву приводного ремня.

# Чистка ковриков

**ПРИМЕЧАНИЕ.** Прежде чем приступить к чистке коврика, попробуйте почистить его малозаметный участок, чтобы проверить прочность окраски. Кроме того, ознакомьтесь с маркировкой, нанесенной на коврик производителем, чтобы проверить наличие каких-либо специальных инструкций по чистке. Не используйте эту машину для чистки ковриков из шелка или деликатных материалов.

1

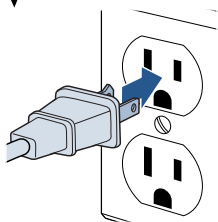

Подсоедините машину к надлежащим образом заземленной электророзетке.

2

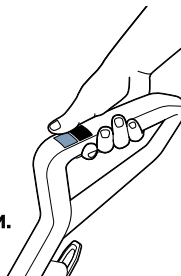

**Выберите режим чистки.**

Чтобы приступить к чистке коврика, включите машину, нажав кнопку режима **RUG**. При выборе этого режима включится пылесос. Чтобы выключить его, нажмите кнопку **RUG** еще раз.

3

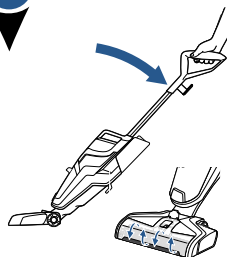

Наклоните корпус машины назад; при этом начнет вращаться щеточный валик. Чтобы остановить его вращение, потребуется перевести корпус машины в вертикальное положение.

4

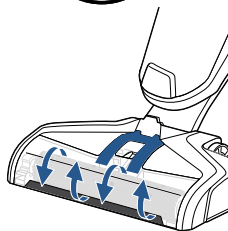

Каждый раз перед началом использования машины нажмите и удерживайте курок распыления раствора в течение 10 секунд, чтобы подкачать чистящий раствор в систему. При нажатии на курок загорятся светодиодные индикаторы.

**ПРИМЕЧАНИЕ.** Во время подачи раствора по краям прозрачной накладки щеточного валика будут видны образующиеся пузырьки.

5



Во время уборки, чтобы подать раствор, удерживайте курок распыления раствора нажатым, перемещая машину и вперед, и назад.

6

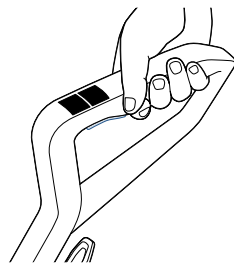

Чтобы быстрее высушить коврик, перемещайте по нему машину, отпустив курок.



# Обслуживание: уход за емкостью для грязной воды

## ⚠ ОСТОРОЖНО

Для уменьшения риска возгорания, поражения электрическим током или получения травмы отключайте питание и вынимайте вилку из розетки, прежде чем приступать к обслуживанию или выявлению неисправностей.

1

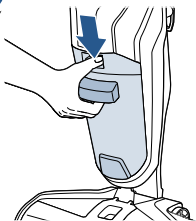

Чтобы снять емкость для грязной воды, нажмите кнопку, утопленную в крышке емкости.

2

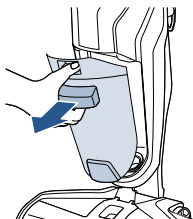

Нажав эту кнопку, потяните емкость для грязной воды на себя за имеющуюся на ней ручку и снимите ее с машины.

3

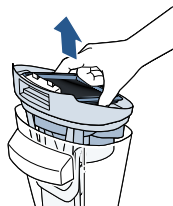

Возьмите крышку емкости за углубления, имеющиеся на обеих сторонах фильтра, и извлеките ее из емкости движением «вверх».

**ПРИМЕЧАНИЕ.** Емкость для грязной воды считается заполненной, когда ее уровень достигнет метки MAX и/или поплавков обеспечит отключение вакуумного мотора.

4

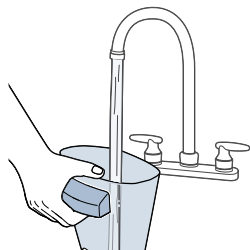

Вылейте грязную воду с мусором из емкости. Ополосните емкость для грязной воды.

5

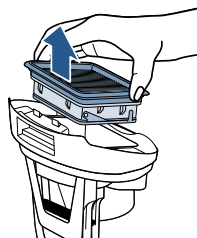

Выньте фильтр из крышки емкости.

6

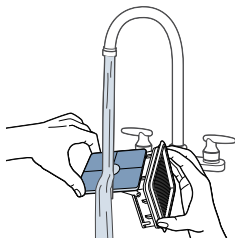

Вымойте вакуумный фильтр и сетку вручную теплой водой с мягким моющим средством.

7

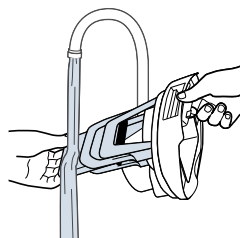

Ополосните поплавки, установленный в нижней части крышки емкости для грязной воды.

# Обслуживание: уход за емкостью для грязной воды

## ⚠ ОСТОРОЖНО

Для уменьшения риска возгорания, поражения электрическим током или получения травмы отключайте питание и вынимайте вилку из розетки, прежде чем приступать к обслуживанию или выявлению неисправностей.

8

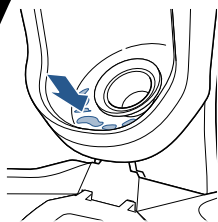

Если внутренняя поверхность углубления, в которое вставляется емкость для грязной воды, загрязнена, вытрите ее начисто тряпкой или салфеткой.

9

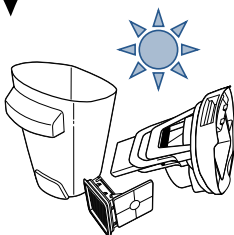

Дайте деталям высохнуть.

10

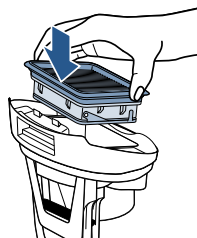

Вставьте вакуумный фильтр обратно в крышку емкости для грязной воды.

**ПРИМЕЧАНИЕ.** Чтобы приобретенное Вами изделие прослужило долго, обязательно промывайте загрязненную емкость и оставляйте все компоненты на просушку после каждого использования машины.

11

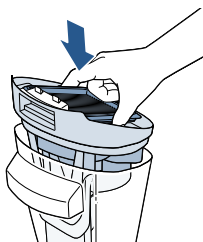

Когда все детали высохнут, выполните их сборку и установите крышку емкости для грязной воды на место.

12

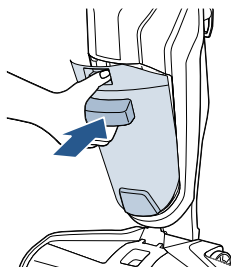

Держа емкость для грязной воды под углом к корпусу машины, сначала вставьте ее дном в предназначенное для нее углубление. Затем прижмите верхнюю часть емкости к корпусу машины и зафиксируйте ее так, чтобы раздался щелчок.

### Знаете ли Вы?

Поплавок защищает емкость для грязной воды от переполнения. Когда она заполнится до максимального уровня, поплавок обеспечит отключение вакуумного мотора; при этом раздастся высокий сигнал, указывающий на необходимость слива воды из емкости.

# Обслуживание: чистка щеточного валика и отсека для щетки

## ⚠ ОСТОРОЖНО

Для уменьшения риска возгорания, поражения электрическим током или получения травмы отключайте питание и вынимайте вилку из розетки, прежде чем приступать к обслуживанию или выявлению неисправностей.

**1**



Выключите машину и отсоедините ее от сети электропитания.

**2**



Снимите прозрачную накладку щеточного валика, потянув ее верхнюю часть на себя.

**3**



Извлеките щеточный валик, потянув его вверх за специальный выступ.

**4**



Промойте щеточный валик и его прозрачную накладку теплой водой.

**5**



Если внутренняя поверхность отсека для щеточного валика загрязнена, вытрите ее насухо тряпкой или салфеткой.

**6**



Прежде чем снова вставить щеточный валик в предназначенный для него отсек, дайте им высохнуть.

**СОВЕТ.** Влажный щеточный валик сохнет быстрее в работающей машине.

**7**



Установите щеточный валик на место, вставив его сначала в правую часть основной насадки, а затем слегка нажав на выступ так, чтобы зафиксировать валик.

**8**



Установите прозрачную накладку для щеточного валика на место, предварительно выровняв имеющиеся на ней язычки по пазам, имеющимся в основной насадке. Вставьте язычки в пазы и нажмите на прозрачную крышку так, чтобы раздался щелчок.

# Обслуживание: лоток для легкой очистки и хранения

## ⚠ ОСТОРОЖНО

Для уменьшения риска возгорания, поражения электрическим током или получения травмы отключайте питание и вынимайте вилку из розетки, прежде чем приступать к обслуживанию или выявлению неисправностей.

1

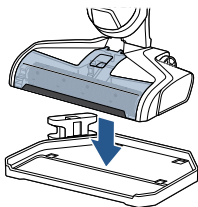

Установите машину на лоток для самоочистки и хранения.

2



Налейте в этот лоток воду до уровня метки MAX.

3

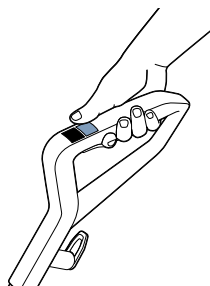

Включите машину, нажав кнопку HARD FLOOR.

4

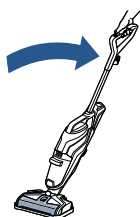

Наклоните машину, установленную на лоток для хранения, назад. Дайте машине поработать 10–15 секунд, пока не будет собрана вся вода. При необходимости повторите данную процедуру.

5

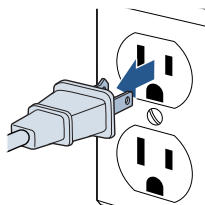

Отсоедините машину от электророзетки.

6

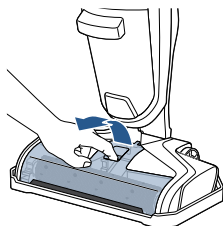

Снимите прозрачную накладку щеточного валика, потянув ее верхнюю часть на себя.

7

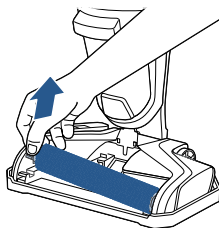

Извлеките щеточный валик, потянув его вверх за специальный выступ.

## Обслуживание: лоток для легкой очистки и хранения

### ⚠ ОСТОРОЖНО

Для уменьшения риска возгорания, поражения электрическим током или получения травмы отключайте питание и вынимайте вилку из розетки, прежде чем приступать к обслуживанию или выявлению неисправностей.

8

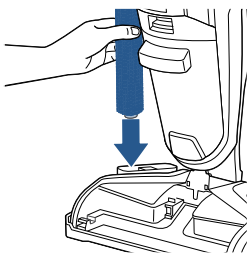

Установите щеточный валик вертикально на предназначенную для негоставку для сушки.

9

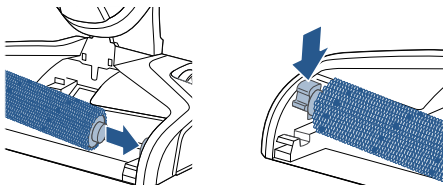

Установите щеточный валик на место, вставив его сначала в правую часть основной насадки, а затем слегка нажав на выступ так, чтобы зафиксировать валик.

**ПРИМЕЧАНИЕ.** Подставку для сушки щеточного валика можно снять с лотка для легкой очистки и хранения и установить ее для сушки валика в любом другом месте внутри или вне помещения.

10

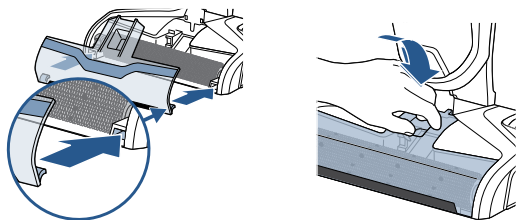

Установите прозрачную накладку для щеточного валика на место, предварительно выровняв имеющиеся на ней язычки по пазам, имеющимся в основной насадке. Вставьте язычки в пазы и нажмите на прозрачную крышку так, чтобы раздался щелчок.

# Устранение неисправностей

## ⚠ ОСТОРОЖНО

Для уменьшения риска поражения электрическим током отключайте питание и вынимайте вилку из розетки, прежде чем приступать к обслуживанию или выявлению неисправностей.

Проблема	Возможная причина	Способы устранения
<b>Снижение интенсивности ИЛИ невозможность распыления</b>	Возможно, пуста емкость для чистой воды.	Наполните емкость водой.
	Возможно, неправильно установлена емкость для чистой воды.	Выключите питание. Снимите, а затем установите емкость надлежащим образом.
	Подкачка жидкости в систему выполнена не до конца.	Удерживайте курок 10–15 секунд, чтобы раствор достиг распыляющих сопел.
	Прозрачная накладка щетки не зафиксирована надлежащим образом на своем месте.	Выключите питание. Отсоедините машину от электророзетки, а затем установите прозрачную накладку щетки надлежащим образом.
	Курок не удерживается нажатым для распыления раствора.	Производя уборку, постоянно удерживайте курок нажатым.
	Распыляющие сопла основной насадки засорились.	Прочистите распыляющие сопла, находящиеся под прозрачной накладкой щеточного валика, булавкой.
<b>Потеря всасывающей способности</b>	Возможно, неправильно установлены емкости.	Выключите питание. Снимите обе емкости, а затем установите их на машину надлежащим образом.
	Емкость для грязной воды заполнилась до максимально возможного уровня.	Вылейте грязную воду из этой емкости.
	Прозрачная накладка щетки не зафиксирована надлежащим образом на своем месте.	Выключите питание. Отсоедините машину от электророзетки, а затем установите прозрачную накладку щетки надлежащим образом.
	Засорился канал сбора мусора в основной насадке.	Прочистите канал бумажным полотенцем или с помощью лотка для легкой очистки и хранения.
	Засорился фильтр.	Очистите сетку фильтра и сам фильтр от мусора.
<b>Не вращается щеточный валик.</b>	Щеточный валик неправильно установлен.	Выключите питание. Отсоедините машину от электророзетки, а затем установите щеточный валик правильно, руководствуясь инструкциями, приведенными на стр. 11.
	Машина находится в вертикальном положении.	Чтобы щеточный валик начал вращаться, наклоните машину назад.
	Щеточный валик заклинило посторонним предметом.	Выключите питание. Отсоедините машину от электророзетки, а затем снимите прозрачную накладку щетки и щеточный валик, чтобы удалить посторонний предмет.
<b>Машина не включается.</b>	Машина отключилась из-за того, что щеточный валик заклинило посторонним предметом.	Отсоедините машину от электророзетки, чтобы выполнить сброс настроек системы. Затем, сняв прозрачную накладку щетки и щеточный валик, удалите посторонний предмет и только после этого снова подсоедините машину к электророзетке.
<b>Машина дает течь.</b>	Крышка емкости для чистой воды не закрыта надлежащим образом.	Снимите емкость для чистой воды и закройте крышку.

# Примечания

# Потребительская гарантия

Настоящая гарантия действительна только за пределами США и Канады. Она предоставляется компанией BISSELL International Trading Company BV (далее «BISSELL»).

Настоящая гарантия предоставляется компанией BISSELL. В соответствии с ней, Вам предоставляется ряд конкретных юридических прав, дополняющих те, которыми Вы обладаете по закону. Кроме того, Вы обладаете и другими законными правами, перечень которых может варьироваться в разных странах. Подробную информацию о своих юридических правах и средствах защиты Вы можете получить, обратившись в местную службу защиты прав потребителей. Никакое из положений настоящей Гарантии не заменяет и не сужает Ваших юридических прав или средств защиты. Если Вам потребуется дополнительная информация о настоящей Гарантии или разъяснение о потенциальных гарантийных случаях, обратитесь, пожалуйста, в Отдел поддержки клиентов компании BISSELL или к местному дистрибьютору.

Настоящая Гарантия предоставляется только первоначальному покупателю товара и не подлежит передаче другим лицам. В случае предъявления претензии по настоящей Гарантии Вам потребуются представить документ, подтверждающий факт и дату покупки товара.

## Ограниченная двухлетняя гарантия

С учетом нижеследующих **\*ИСКЛЮЧЕНИЙ И ОГОВОРОК** компания BISSELL обязуется в течение двух лет со дня покупки первоначальным покупателем по своему усмотрению бесплатно отремонтировать или заменить (с использованием новых или восстановленных компонентов или изделий) любые дефектные или неисправные детали или изделия.

Компания BISSELL рекомендует в течение всего гарантийного срока сохранять оригинальную упаковку и документы, подтверждающие факт и дату покупки, которые потребуются в случае предъявления претензии по настоящей Гарантии. Наличие оригинальной упаковки поможет в случае повторной упаковки и транспортировки изделия, но не является обязательным условием для исполнения гарантийных обязательств.

Если компания BISSELL решит заменить товар по настоящей Гарантии, то на новый товар будет предоставлен оставшийся срок действия настоящей Гарантии (рассчитанный со дня первоначальной продажи). Срок действия настоящей Гарантии не подлежит продлению ни в случае ремонта, ни в случае замены Вашего товара.

## \*ИСКЛЮЧЕНИЯ И ОГОВОРОК ПО НАСТОЯЩЕЙ ГАРАНТИИ

Настоящая Гарантия предоставляется на приборы, используемые только в личных бытовых целях, но не в коммерческих целях или для сдачи в аренду. Настоящая Гарантия не распространяется на

заменяемые компоненты, такие как фильтры, ремни и накладки, подлежащие периодической замене или обслуживанию пользователем.

Настоящая Гарантия не распространяется на какие-либо дефекты, возникшие вследствие нормального износа. Настоящая Гарантия не распространяется на повреждения или неисправности, возникшие по вине пользователя или какого-либо третьего лица вследствие поломки, недосмотра, ненадлежащего или небрежного использования либо нарушения правил эксплуатации, изложенных в настоящем Руководстве пользователя.

В случае несанкционированного ремонта (или попытки ремонта) настоящая Гарантия аннулируется независимо от того, являлось ли повреждение результатом такого ремонта/попытки ремонта или нет.

В случае снятия, подделки или приведения Паспортной таблички товара в нечитабельное состояние настоящая Гарантия аннулируется. **КРОМЕ СЛУЧАЕВ, ПЕРЕЧИСЛЕННЫХ НИЖЕ, НИ КОМПАНИЯ BISSELL, НИ ЕЕ ДИСТРИБЬЮТОРЫ НЕ НЕСУТ ОБЯЗАТЕЛЬСТВ ПО КАКИМ БЫ ТО НИ БЫЛО НЕПРЕДВИДЕННЫМ, СЛУЧАЙНЫМ ИЛИ КОСВЕННЫМ УБЫТКАМ, ВОЗНИКШИМ В РЕЗУЛЬТАТЕ ИСПОЛЬЗОВАНИЯ НАСТОЯЩЕГО ТОВАРА, ВКЛЮЧАЯ, ПОМИМО ВСЕГО ПРОЧЕГО, УБЫТКИ ВСЛЕДСТВИЕ ПОТЕРИ ПРИБЫЛИ, ПОТЕРИ БИЗНЕСА, ПРИОСТАНОВКИ БИЗНЕС-ДЕЯТЕЛЬНОСТИ, ПОТЕРИ ВОЗМОЖНОСТИ, РАЗОЧАРОВАНИЯ, ПРИЧИНЕНИЯ НЕУДОБСТВ ИЛИ НЕОПРАВДАВШИХСЯ ОЖИДАНИЙ. КРОМЕ СЛУЧАЕВ, ПЕРЕЧИСЛЕННЫХ НИЖЕ, ОБЯЗАТЕЛЬСТВА КОМПАНИИ BISSELL НЕ БУДУТ ПРЕВЫШАТЬ СТОИМОСТИ ПРИОБРЕТЕНИЯ ДАННОГО ТОВАРА.**

**КОМПАНИЯ BISSELL НЕ ИСКЛЮЧАЕТ И НЕ ОГРАНИЧИВАЕТ СВОИХ ОБЯЗАТЕЛЬСТВ В СЛУЧАЕ (А) СМЕРТИ ИЛИ ПОЛУЧЕНИЯ ТРАВМЫ ПО ПРИЧИНЕ ХАЛАТНОСТИ КОМПАНИИ ИЛИ ЕЕ СОТРУДНИКОВ, ПРЕДСТАВИТЕЛЕЙ ИЛИ СУБПОДРЯДЧИКОВ; (Б) МОШЕННИЧЕСТВА ИЛИ НАМЕРЕННОГО ВВЕДЕНИЯ В ЗАБЛУЖДЕНИЕ; (В) ЛЮБОЙ ДРУГОЙ СИТУАЦИИ, ОТВЕТСТВЕННОСТЬ ПРИ ВОЗНИКНОВЕНИИ КОТОРОЙ НЕ ПОДЛЕЖИТ ИСКЛЮЧЕНИЮ ИЛИ ОГРАНИЧЕНИЮ В СИЛУ ДЕЙСТВИЯ ЗАКОНА.**

## Поддержка клиентов

**Если приобретенное Вами изделие марки BISSELL потребует техобслуживания или Вы решите предъявить претензию по нашей ограниченной двухлетней гарантии, свяжитесь с нами, используя приведенные ниже данные.**

### Веб-сайт

[www.BISSELL.com](http://www.BISSELL.com)

### Для обращения в странах Европы

BISSELL International Trading Company B.V.  
Stadhouderskade 55  
1072 AB Amsterdam  
The Netherlands

**Посетите сайт компании BISSELL по адресу [www.BISSELL.com](http://www.BISSELL.com).**

Обращаясь в компанию BISSELL, сообщите номер модели изделия.

Запишите номер модели: \_\_\_\_\_ Запишите дату покупки: \_\_\_\_\_

**ПРИМЕЧАНИЕ.** Сохраните оригинальный чек на покупку. Он подтверждает факт и дату покупки на случай предъявления претензии по настоящей Гарантии. Подробная информация содержится в тексте Гарантии.



© BISSELL Homecare, Inc., 2016.  
Гранд-Рапидс, шт. Мичиган (США).  
Все права защищены. Напечатано в Китае.  
Артикул 160-9147. Изд. 03/16.  
Посетите наш сайт: [www.BISSELL.com](http://www.BISSELL.com).