

# PHILIPS

## HD9255

Danish	User manual	2
Greek	Bedienungsanleitung	26
Finnish	Manual del usuario	53
Norwegian	Mode d'emploi	77
Portuguese	Gebruiksaanwijzing	102
Swedish	Kullanım kılavuzu	128
175	מדריך למשתמש	Hebrew

## INDHOLDSFORTEGNELSE

<b>Vigtigt</b>	<b>3</b>
<b>Indledning</b>	<b>7</b>
<b>Generel beskrivelse</b>	<b>7</b>
<b>Før apparatet tages i brug</b>	<b>9</b>
<b>NutriU-appen</b>	<b>9</b>
<b>Stemmekontrol</b>	<b>10</b>
<b>Klargøring</b>	<b>10</b>
<b>Sådan bruges apparatet</b>	<b>11</b>
Tabel over madvarer	11
Airfrying	12
Sådan vælges en hold varm-tilstand	16
Tilberedning med en forudindstilling	17
Skift til en anden forudindstilling	18
Start en opskrift fra NutriU-appen	19
Sådan laver du hjemmelavede pommes frites	20
<b>Rengøring</b>	<b>21</b>
Rengøringskema	22
<b>Opbevaring</b>	<b>22</b>
<b>Genbrug</b>	<b>23</b>
<b>Overensstemmelseserklæring</b>	<b>23</b>
<b>Reklamationsret og support</b>	<b>23</b>
<b>Softwareopdateringer</b>	<b>23</b>
<b>Enhedens kompatibilitet</b>	<b>23</b>
<b>Nulstilling til fabriksindstillinger</b>	<b>24</b>
<b>Fejlfinding</b>	<b>24</b>

## Vigtigt

Læs disse vigtige oplysninger omhyggeligt igennem, inden apparatet tages i brug, og gem dem til eventuelt senere brug.

### Fare

- Apparatet må aldrig kommes ned i vand eller skylles under vandhanen.
- Lad ikke vand eller nogen væske komme ind i apparatet, da der ellers er risiko for elektrisk stød.
- Læg altid de ingredienser, der skal steges, i kurven for at forhindre kontakt med varmelegemerne.
- Tildæk ikke luftindtagene og luftudtagene, mens apparatet er i brug.
- Hæld ikke olie på i fedtopsamlingsbeholderen, da dette kan udgøre en brandfare.
- Brug ikke apparatet, hvis netstik, netledning eller selve apparatet er beskadiget.
- Berør aldrig indersiden af apparatet, mens det er i brug.
- Kom aldrig mere mad i kurven end det maksimalt indikerede niveau.
- Sørg altid for, at varmelegemet er frit, og at der ikke sidder mad fast på det.

### Advarsel

- Hvis netledningen beskadiges, må den for at undgå enhver risiko kun udskiftes af Philips, en autoriseret forhandler eller en tilsvarende kvalificeret fagmand.
- Apparatet må kun sluttes til en stikkontakt med jordforbindelse. Sørg altid for, at stikket er sat korrekt i stikkontakten.
- Dette apparat er ikke beregnet til at blive betjent af en ekstern timer eller et separat fjernbetjeningssystem.
- De tilgængelige overflader kan blive varme under brug.



- Dette apparat kan bruges af børn fra 8 år og opefter og af personer med reducerede fysiske, sensoriske eller mentale evner eller manglende erfaring og viden, hvis de er blevet instrueret i sikker brug af apparatet og forstår de medfølgende risici. Lad ikke børn lege med apparatet. Rengøring og vedligeholdelse må ikke foretages af børn, medmindre de er over 8 år gamle og under opsyn.
- Hold apparatet og dets ledning uden for rækkevidde af børn under 8 år.
- Anbring ikke apparatet op ad en væg eller mod andre apparater. Sørg for, at der er mindst 10 cm luft bagved, på begge sider og oven over apparatet. Placer ikke noget ovenpå apparatet.
- Under madlavning med varmluft frigives varm damp gennem luftudtagene. Hold hænder og ansigt på sikker afstand af dampen og luftudtagene. Pas også på den varme damp og luft, når du fjerner gryden fra apparatet.
- Brug aldrig lyse ingredienser eller indpakningspapir i apparatet.
- Opbevaring af kartofler: Temperaturen skal være passende for den type kartoffel, der opbevares, og den skal overstige 6°C for at minimere risikoen for akrylamiddannelse i de tilberedte madprodukter.
- Placer ikke apparatet på eller i nærheden af et varmt gasblus eller de forskellige slags elkøkkener eller elvarmeplader eller i en varm ovn.
- Fyld aldrig olie i gryden.
- Dette apparat er beregnet til at blive brugt ved omgivende temperaturer på mellem 5°C og 40°C.



- Kontroller, om den angivne netspænding på apparatet svarer til den lokale netspænding, før du slutter strøm til apparatet.
- Sørg for, at netledningen ikke kommer i berøring med varme flader.
- Placer ikke apparatet på eller i nærheden af brændbare materialer, f.eks. et viskestykke eller gardin.
- Brug kun apparatet til de formål, der er beskrevet i brugervejledningen, og benyt kun originalt tilbehør fra Philips.
- Efterlad ikke apparatet uden opsyn, mens det er tændt.
- Gryden, kurven og fedtfjernerer bliver varme under og efter brug af apparatet og skal altid håndteres forsigtigt.
- Sørg for grundigt at rengøre de dele, der kommer i berøring med mad, inden du bruger apparatet første gang. Se instruktionerne i manualen.

### **Forsigtig**

- Dette apparat er kun beregnet til normal anvendelse i hjemmet. Det er ikke beregnet til brug i miljøer som personalekøkkener i butikker, på kontorer, på gårde eller andre arbejdspladser. Det er heller ikke beregnet til brug af gæster på hoteller, moteller, på bed and breakfasts eller i andre værelser til udlejning.
- Tag altid stikket ud af stikkontakten, hvis det efterlades uden opsyn, og før du samler, demonterer, opbevarer eller rengør det.
- Stil apparatet på et vandret, jævnt og stabilt underlag.
- Hvis apparatet anvendes forkert eller til professionelle eller semi-professionelle formål eller på en måde, der ikke er i overensstemmelse med brugsvejledningen,

bortfalder garantien og dermed Philips' ansvar for eventuelle skader.

- Reparation og eftersyn af apparatet skal altid foretages på et autoriseret Philips-serviceværksted. Forsøg ikke selv at reparere apparatet, da garantien i så fald bortfalder.
- Tag altid stikket ud, efter du har brugt apparatet.
- Lad apparatet køle af i ca. 30 minutter, før du tager dig af det eller rengør det.
- Sørg for, at de ingredienser, der tilberedes i dette apparat, bliver gyldenbrune og ikke mørke eller brune. Fjern brankede dele. Steg ikke friske kartofler ved temperaturer over 180°C (for at minimere dannelsen af acrylamid).
- Tryk ikke på kurvens udløserknap, når du ryster den.
- Vær forsigtig ved rengøring af det øverste område af tilberedningskammeret: varmt varmelegeme, kanten af metaldelene.
- Sørg altid for, at maden er færdigtilberedt i din Airfryer.
- Sørg altid for, at du har styr på din Airfryer, også når du bruger fjernbetjeningsfunktionen eller forsinket start.
- Ved tilberedning af fedtholdige fødevarer kan din Airfryer afgive røg. Vær særligt opmærksom, når du bruger fjernbetjeningsfunktionen eller forsinket start.
- Sørg for, at kun én person ad gangen bruger fjernbetjeningsfunktionen.
- Vær forsigtig, når du tilbereder letfordærlige fødevarer med funktionen forsinket start (der kan muligvis gro bakterier).

### **Elektromagnetiske felter (EMF)**

Dette Philips-apparat overholder alle branchens gældende standarder og regler angående elektromagnetiske felter.

## Auto-sluk

Dette apparat er udstyret med auto-sluk. Hvis du ikke trykker på en knap inden for 20 minutter, slukker apparatet automatisk. Apparatet slukkes manuelt ved at trykke på on/off-knappen.

## Indledning

Tillykke med dit køb, og velkommen til Philips!

Hvis du vil have fuldt udbytte af den support, som Philips tilbyder, kan du registrere dit produkt på [www.philips.com/welcome](http://www.philips.com/welcome).

Philips Airfryer er den eneste Airfryer med den unikke Rapid Air-teknologi, der steger dine yndlingsretter med lidt eller ingen tilsat olie og op til 90 % mindre fedt.

Philips Rapid Air-teknologi tilbereder mad til hele vejen rundt og omfatter vores søstjernesdesign, så du får perfekte resultater fra første til sidste bid.

Du kan nu nyde perfekt tilberedte, friturestegte madvarer – sprøde på ydersiden og møre på indersiden – steg, grill og bag for at tilberede masser af smagfulde retter på den sunde, hurtige og nemme måde.

Du kan få inspiration, opskrifter og information om Airfryer ved at besøge [www.philips.com/kitchen](http://www.philips.com/kitchen) eller downloade den gratis NutriU-app\* til IOS® eller Android™.

\*NutriU-appen er ikke tilgængelig i alle lande.

I dette tilfælde skal du gå ind på din lokale Philips-hjemmeside for at få inspiration.



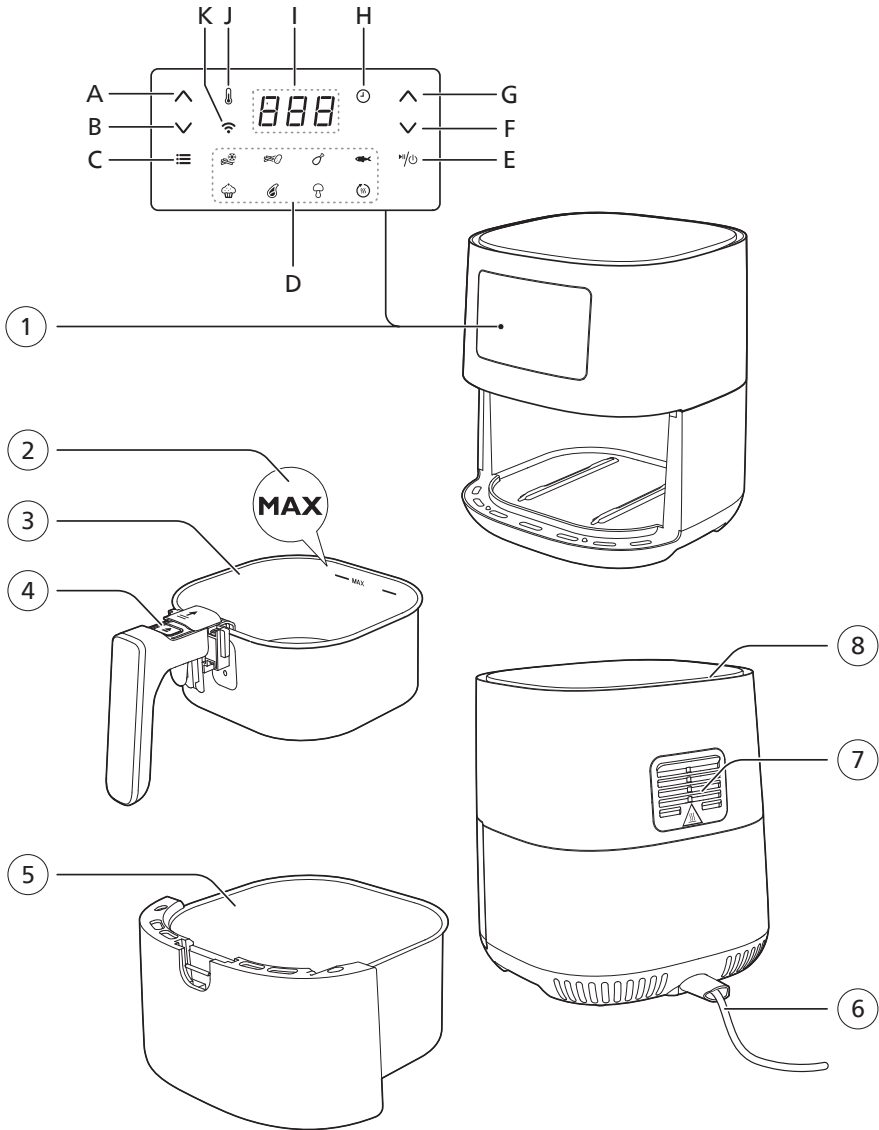

## Generel beskrivelse

- 1 Kontrolpanel
  - A Knappen temperatur op
  - B Knappen temperatur ned
  - C Menu-knappen
  - D Forudindstillede menuer
  - E Afbryderknap
  - F Knappen tid ned
  - G Knappen tid op
  - H Timer indikation
  - I Skærm
  - J Temperaturangivelse.
  - K Wi-Fi-indikator
- 2 MAX-markering
- 3 Kurv
- 4 Udløsningsknap til kurv
- 5 Fedtopsamlingsbeholder
- 6 Netledning
- 7 Luftudtag
- 8 Luftindtag

8 DANSK



**WiFi-indikatorstatus**

Wi-Fi-indikatoren  er slukket	<ul style="list-style-type: none"> <li>• Enten er din Airfryer ikke tilsluttet dit Wi-Fi-hjemmenetværk (der er ikke foretaget nogen indledende Wi-Fi-opsætning indtil nu), eller forbindelsen til dit Wi-Fi-hjemmenetværk blevet afbrudt, f.eks. fordi hjemmerouteren er blevet udskiftet, eller fordi afstanden mellem Airfryer og routeren er for stor</li> </ul>
Wi-Fi-indikatoren  er tændt	<ul style="list-style-type: none"> <li>• Konfigurationen med NutriU-appen er fuldført, og Airfryer er tilsluttet til Wi-Fi-hjemmenetværket</li> </ul>
Wi-Fi-indikatoren  blinker	<ul style="list-style-type: none"> <li>• Airfryer er enten i "opsætnings"-tilstand under Wi-Fi-opsætningsprocessen. Skærmen viser tre streger, og knapperne på Airfryer er inaktive. Hvis den allerede er tilsluttet, er den blinkende LED et tegn på, at Airfryer er i gang med at oprette forbindelse til dit Wi-Fi-hjemmenetværk.</li> </ul>
Wi-Fi-indikatoren  mellemrum	<ul style="list-style-type: none"> <li>• Wi-Fi-funktionaliteten i Airfryer er defekt. Du kan enten bruge Airfryer uden tilslutningsfunktionerne, eller du kan ringe til Philips' hotline eller kontakte dit lokale Phillips Kundecenter.</li> </ul>

**Før apparatet tages i brug**

- 1 Fjern al emballagen.
- 2 Fjern alle klistermærker og etiketter (hvis de er tilgængelige) fra apparatet.
- 3 Rengør apparatet grundigt, inden det tages i brug første gang, som angivet i kapitlet om rengøring.

**NutriU-appen**

Din Airfryer fra Philips er WiFi-kompatibel og giver dig mulighed for at oprette forbindelse til NutriU-appen for at opnå den fulde Airfryer-oplevelse. I appen kan du vælge dine yndlingsopskrifter, sende dem til din Airfryer og starte den fra din smart-enhed. Du kan starte, overvåge og justere tilberedningsprocessen på din smart-enhed, uanset hvor du er, også selvom du ikke er hjemme.

**Tilslutning af din Airfryer til appen**

- 1 Sæt stikket til Airfryer i stikkontakten.
- 2 Sørg for, at din smart-enhed er inden for rækkevidde af dit Wi-Fi-hjemmenetværk, før du starter processen til nem Wi-Fi-opsætning.
- 3 Download Philips NutriU-appen via din smart-enhed fra din appbutik eller via [www.philips.com/NutriU](http://www.philips.com/NutriU), følg registreringsproceduren, og vælg den tilsluttede Airfryer i din profil under "My Appliances".
- 4 Følg instruktionerne i appen for at slutte din Airfryer til dit Wi-Fi og parre din Airfryer.
- 5 Når Wi-Fi-indikatoren på Airfryers brugergrænseflade lyser konstant, er Airfryer tilsluttet.

### ☰ Bemærk

- Sørg for at tilslutte din Airfryer til et 2.4 GHz 802.11 b/g/n WiFi-hjemmenetværk.
- Den nemme Wi-Fi-opsætning er nødvendig for at slutte Airfryer til dit Wi-Fi-hjemmenetværk.
- Parringsprocessen er at forbinde NutriU-appen med din smarte Airfryer.
- WiFi-opsætningsprocessen kan annulleres via appen eller ved at tage Airfryer ud af stikket.
- For at starte parringsprocessen skal du trykke længe på temperaturknappen og følge instruktionerne i appen, eller starte den fra indstillingerne i NutriU App.

## Stemmecontrol

- 1 Download NutriU-appen.
- 2 Slut NutriU-appen til din Airfryer.
- 3 Giv samtykke til "fjernmadlavning".
- 4 Slut NutriU-appen til stemmeassistent-appen. Denne tilslutning kan foretages direkte under opsætningen eller senere i NutriU App-indstillingerne. Hvis du ikke kan se muligheden for at aktivere stemmestyring i NutriU, skal du aktivere Kitchen+ via din stemmeassistent-app.

### ☰ Bemærk

- Hvis du ikke har en app til stemmestyring, skal du downloade den først for at sende kommandoer til Airfryer.
- Detaljerede stemmekommandoer er tilgængelige i stemmestyringsappen.

## Klargøring

- 1 Stil apparatet på et stabilt, vandret, plant og varmekfast underlag.

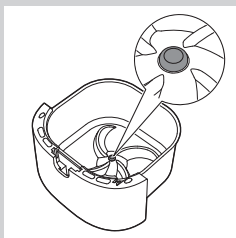

### ☰ Bemærk

- Placer ikke noget oven på eller på siden af apparatet. Dette kan blokere luftstrømmen og påvirke stegeresultatet.
- Undlad at stille det kørende apparatet i nærheden af eller under genstande, der kan tage skade af damp, såsom murværk og skabe.
- Lad gummiproppen sidde i fedtopsamlingsbeholderen. Tag den ikke ud, før du tilbereder.

## Sådan bruges apparatet

### Tabel over madvarer

Tabellen nedenfor hjælper dig med at vælge de grundlæggende indstillinger til den type mad, du vil tilberede.



#### Bemærk

- Vær opmærksom på, at disse indstillinger er vejledende. Eftersom ingredienser afviger i oprindelse, størrelse, form og fremstilling, kan vi ikke garantere nogen optimal indstilling for dine ingredienser.
- Når du tilbereder større mængder mad (f.eks. pommes frites, rejer, kyllingelår, frosne snacks), skal du ryste, vende eller røre i ingredienserne i kurven 2 til 3 gange for at opnå et ensartet resultat.

Ingredienser	Min.- maks. mængde	Tid (min)	Temperatur	Bemærk
Tynde, frosne pommes frites (7x7 mm/0,3x0,3")	200-500 g/ 7-18 oz	16-22	180°C/350°F	• Omryst, vend eller rør 2-3 gange med jævne mellemrum
Hjemmelavede pommes frites (10x10 mm/0,4x0,4")	200-500 g/ 7-18 oz	18-26	180°C/350°F	• Omryst, vend eller rør 2-3 gange med jævne mellemrum
Frosne kyllingenuggets	200-600 g/ 7-21 oz	10-15	200°C/400°F	• Ryst, vend eller rør rundt halvvejs
Frosne forårsruller	200-600 g/ 7-21 oz	10-15	200°C/400°F	• Ryst, vend eller rør rundt halvvejs
Hamburger (ca. 150 g/5 oz)	1-3 hakkebøffer	15-20	200°C/400°F	
Farsbrød	800 g/28 oz	50-55	150°C/300°F	• Brug bagetilbehøret
Koteletter uden ben (ca. 150 g/5 oz)	1-2 koteletter	11-15	200°C/400°F	• Ryst, vend eller rør rundt halvvejs
Tynde pølser (ca. 50 g/1,8 oz)	1-6 stykker	9-13	200°C/400°F	• Ryst, vend eller rør rundt halvvejs
Kyllingelår (ca. 125 g/4,5 oz)	2-6 stykker	18-24	180°C/350°F	• Ryst, vend eller rør rundt halvvejs
Kyllingebryst (ca. 160 g/6 oz)	1-3 stykker	20-25	180°C/350°F	
Hele fisk (ca. 300-400 g/ 11-14 oz)	1 fisk	15-20	200°C/400°F	
Fiskefilet (ca. 200 g/7 oz)	1-3 (1 lag)	22-25	160°C/325°F	

## 12 DANSK

Ingredienser	Min.- maks. mængde	Tid (min)	Temperatur	Bemærk
Blandede grøntsager (grofthakkede)	200-600 g/ 7-21 oz	10-20	180°C/350°F	<ul style="list-style-type: none"><li>• Indstil tilberedningstiden efter din egen smag</li><li>• Ryst, vend eller rør rundt halvvejs</li></ul>
Muffins (ca. 50 g/1,8 oz)	1-7	12-14	180°C/350°F	<ul style="list-style-type: none"><li>• Brug muffinformene</li></ul>
Kage	500 g/18 oz	50-60	160°C/325°F	<ul style="list-style-type: none"><li>• Brug en kageform</li></ul>
Forbagt brød/ rundstykker (ca. 60 g/ 2 oz)	1-4 stykker	6-8	200°C/400°F	
Hjemmebagt brød	500 g/18 oz	50-60	150°C/300°F	<ul style="list-style-type: none"><li>• Brug bagetilhøret</li><li>• Formen skal være så flad som muligt for at undgå, at brødet berører varmelegemet, når det hæver.</li></ul>

### Airfrying

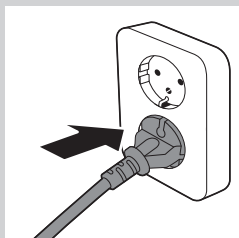
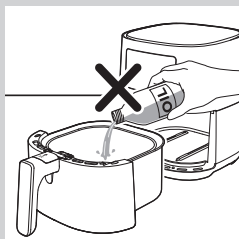

#### ! Forsigtig

- Dette er en Airfryer, der fungerer ved hjælp af varm luft. Hæld ikke olie, friturefedt eller andre væsker i fedtopsamlingsbeholderen.
- Undgå at berøre varme overflader. Benyt håndgreb eller knapper. Brug grydelapper, når du håndterer den varme fedtopsamlingsbeholder.
- Dette apparat er kun til almindelig husholdningsbrug.
- Dette apparat ryger måske en lille smule, når det tages i brug første gang. Dette er normalt.
- Forvarmning af apparatet er ikke nødvendigt.

- 1 Sæt stikket i stikkontakten.



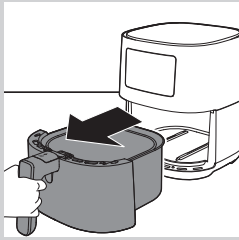

- 2 Fjern fedtopsamlingsbeholderen med kurven fra apparatet ved at trække i håndtaget.

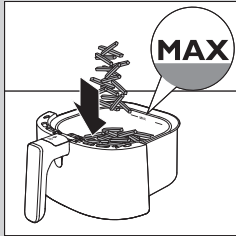

- 3 Tilsæt ingredienserne i kurven.

#### Bemærk

- Airfryer kan tilberede en lang række ingredienser. Se "madtabellen" for de rigtige mængder og omtrentlige tilberedningstider.
- Overstig ikke den mængde, der fremgår af "madtabellen" og fyld kurven op over MAX-mærket, da dette kan påvirke kvaliteten af det endelige resultat.
- Hvis du vil tilberede forskellige ingredienser på samme tid, skal du kontrollere de foreslåede tilberedningstider for hver ingrediens, inden du begynder at tilberede dem samtidigt.

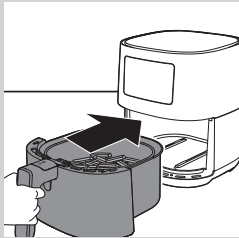

- 4 Sæt fedtopsamlingsbeholderen med kurven tilbage i din Airfryer.

#### Forsigtig

- Brug aldrig fedtopsamlingsbeholderen uden kurven.
- Undgå at berøre fedtopsamlingsbeholderen eller kurven under brug og i nogen tid efter brug, da de bliver meget varme.

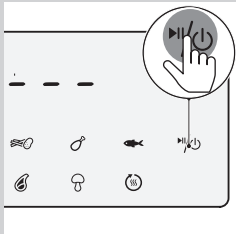

- 5 Tryk på on/off-knappen for at tænde apparatet.

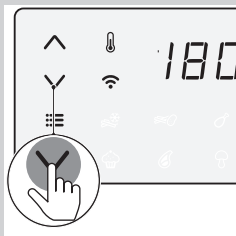

- 6 Tryk på temperatur op- eller ned-knappen for at vælge den påkrævede temperatur.

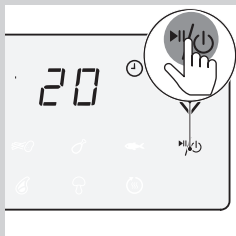
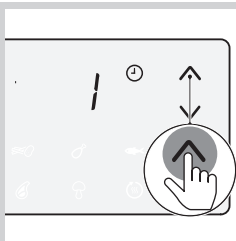

**7 Tryk på knappen tid op for at vælge den påkrævede tid.**

**8 Tryk på on/off-knappen for at starte tilberedningsprocessen.**

#### Bemærk

- Under tilberedningen vises temperatur og tid skiftevis.
- Det sidste tilberedningsminut tælles ned i sekunder.
- Se fødevarer Tabellen med grundlæggende tilberedningsindstillinger til forskellige typer mad.
- Når tilberedningen er startet, og din Airfryer er parret med din smart-enhed, kan du også se, styre og ændre tilberedningsparametrene i NutriU-appen.

#### Tip

- Hvis du vil ændre tilberedningstiden eller temperaturen under tilberedningen, kan du når som helst trykke på den tilsvarende op- eller ned-knap for at gøre det.
- Sæt tilberedningsprocessen på pause ved at trykke på on/off-knappen. Du kan genoptage tilberedningsprocessen ved at trykke på on/off-knappen igen, hvilket fortsætter tilberedningsprocessen.
- Enheden går automatisk i pausetilstand, når du trækker fedtopsamlingsbeholderen og kurven ud. Tilberedningsprocessen fortsætter, når fedtopsamlingsbeholderen og kurven sættes i apparatet igen.
- **Hvis du vil ændre temperaturen fra Celsius til Fahrenheit eller omvendt på din Airfryer, skal du trykke på temperatur op- og ned-knappen samtidigt i ca. 10 sekunder.**

#### Bemærk

- Hvis du ikke indstiller den ønskede tilberedningstid inden for 20 minutter, slukkes apparatet automatisk af sikkerhedshensyn.
- Visse ingredienser skal rystes eller vendes, når halvdelen af tilberedningstiden er gået (se "madtabel"). For at ryste ingredienserne skal du trække fedtopsamlingsbeholderen ud sammen med kurven, placere den på en varmefast overflade, skyde låget op og trykke på kurvens udløserknap for at fjerne kurven og ryste kurven over vasken. Sæt derefter kurven tilbage i fedtopsamlingsbeholderen, og skub dem tilbage i apparatet.

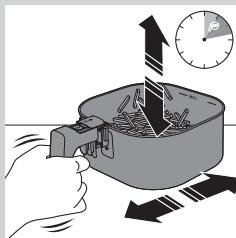

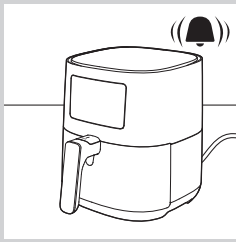

## 9 Når du hører timerklokken, er tilberedningstiden gået.

### Bemærk

- Du kan også afbryde tilberedningsprocessen manuelt. Dette gøres ved at trykke på on/off-knappen.

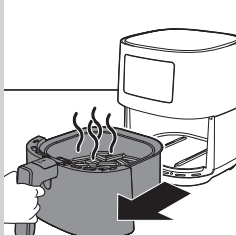

## 10 Træk fedtopsamlingsbeholderen ud, og kontroller, om ingredienserne er klar.

### ! Forsigtig

- Din Airfryers fedtopsamlingsbeholder er varm efter tilberedningsprocessen. Placér den altid på en varmekæber (f.eks. en bordskåner e.l.), når du fjerner fedtopsamlingsbeholderen fra enheden.

### Bemærk

- Hvis ingredienserne endnu ikke er klar, skal du blot skubbe fedtopsamlingsbeholderen tilbage i din Airfryer med håndtaget og lægge nogle ekstra minutter til den indstillede tid.

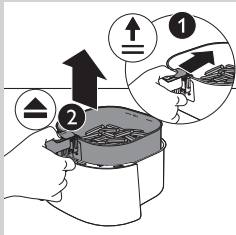

## 11 Du kan fjerne mindre ingredienser (f.eks. pommes frites) ved at løfte kurven ud af fedtopsamlingsbeholderen ved først at skyde låget op og derefter trykke på udløserknappen til kurven.

### ! Forsigtig

- Efter tilberedningsprocessen er fedtopsamlingsbeholderen, kurven, de indvendige dele og ingredienserne varme. Afhængigt af typen af ingredienser i din Airfryer kan der slippe damp ud af fedtopsamlingsbeholder.

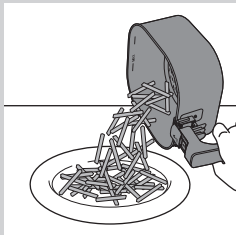

## 12 Tøm kurvens indhold ud i en skål eller på en tallerken. Fjern altid kurven fra fedtopsamlingsbeholderen for at tømme indholdet, da der kan være varm olie i bunden af fedtopsamlingsbeholderen.

### Bemærk

- Brug en tang til at tage store eller skrøbelige ingredienser ud.
- Overskydende olie eller afsmeltet fedt fra ingredienserne opsamles i bunden af fedtopsamlingsbeholderen.
- Afhængigt af, hvilken type ingredienser der tilberedes, kan du have behov for forsigtigt at hælde evt. overskydende olie eller afsmeltet fedt fra fedtopsamlingsbeholderen efter hver portion, eller før kurven i fedtopsamlingsbeholderen rystes eller udskiftes. Anbring kurven på et varmebestandigt underlag. Brug grydelapper, når du hælder overskydende olie eller afsmeltet fedt fra. Sæt kurven tilbage i fedtopsamlingsbeholderen.

Når en portion ingredienser er færdigtilberedt, er din Airfryer med det samme klar til at tilberede en ny portion.

#### Bemærk

- Gentag trin 3 til 12, hvis du vil tilberede endnu en portion.

### Sådan vælges en hold varm-tilstand

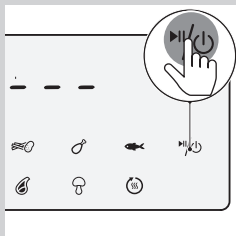

- 1 Tænd apparatet ved at trykke på on/off-knappen på Airfryer.

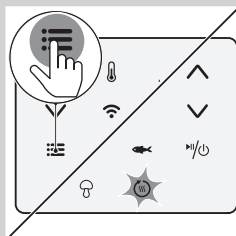

- 2 Tryk på menuknappen, når hold varm-ikonet blinker.

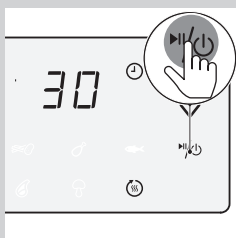

- 3 Tryk på on/off-knappen for at starte hold varm-tilstanden.

#### Bemærk

- Hold varm-timeren er indstillet til 30 minutter. Hvis du vil ændre hold varm-tiden (1-30 minutter), skal du trykke på knappen tid ned. Tiden bekræftes automatisk.
- Temperaturen kan ikke ændres i hold varm-tilstand.

- 4 Du kan sætte hold varm-tilstanden på pause ved at trykke på tænd/sluk-knappen. Du kan genoptage hold varm-tilstanden ved at trykke på tænd/sluk-knappen igen.
- 5 Hvis du vil afslutte hold varm-tilstanden, skal du trykke længe på on/off-knappen.

#### Tip

- Hvis mad som pommes frites mister for meget af deres sprødhed under hold varm-tilstanden, skal du enten reducere hold varm-tiden ved at slukke for apparatet tidligere, eller give dem ekstra sprødhed ved at varme dem op i 2-3 minutter ved en temperatur på 180°C/350°F.

### Bemærk

- I hold varm-tilstand tændes ventilatoren og varmelegemet inde i apparatet fra tid til anden.
- Hold varm-tilstanden er beregnet til at holde maden varm, så snart den er tilberedt i Airfryer. Den er ikke beregnet til genopvarmning.

## Tilberedning med en forudindstilling

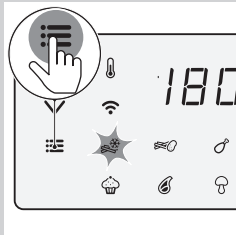

- 1 Følg trin 1 til 5 i kapitlet "Airfrying".
- 2 Tryk på menuknappen. Ikonet for frosne snacks blinker. Tryk på menuknappen, når den ønskede forudindstilling blinker.

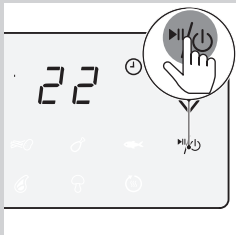







- 3 Start tilberedningsprocessen ved at trykke på on/off-knappen.

### Bemærk

- I følgende tabel kan du finde flere oplysninger om forudindstillingerne.

Preset (Forudindstillet)	Forudindstillet tid (min)	Forudindstillet temperatur	Vægt (maks.)	Information
 Frosne kartoffelbaserede snacks	22	180°C/350°F	500 g/18 oz	<ul style="list-style-type: none"> <li>• Frosne kartoffelbaserede snacks som frosne pommes frites, kartoffelbåde, criss-cross fries osv.</li> <li>• Omryst, vend eller rør 2-3 gange med jævne mellemrum</li> </ul>

Preset (Forudindstillet)	Forudindstillet tid (min)	Forudindstillet temperatur	Vægt (maks.)	Information
 Friske pommes	26	180°C/350°F	500 g/18 oz	<ul style="list-style-type: none"> <li>• Brug melede kartofler</li> <li>• 10x10 mm/0,4x0,4" tykt skårne</li> <li>• Kom dem i vand i 30 minutter, lad dem tørre, og tilsæt så 1/4 til 1 spsk. olie</li> <li>• Omryst, vend eller rør 2-3 gange med jævne mellemrum</li> </ul>
 Kyllingelår	24	180°C/350°F	750 g/26 oz	<ul style="list-style-type: none"> <li>• Op til 6 kyllingelår</li> <li>• Ryst, vend eller rør rundt med jævne mellemrum</li> </ul>
 Fiskefilet ca. 200g/7 oz	23	160°C/325°F	600 g/21 oz	
 Muffin	13	180°C/350°F	50 g/1,8 oz pr. muffin	<ul style="list-style-type: none"> <li>• 7 muffins på én gang</li> </ul>
 Koteletter	13	200°C/400°F	300 g/11 oz	<ul style="list-style-type: none"> <li>• Op til 2 koteletter uden ben</li> </ul>
 Blandede grøntsager	20	180°C/350°F	600 g/21 oz	<ul style="list-style-type: none"> <li>• Grofthakket</li> <li>• Brug XL-bagetilbehøret</li> </ul>
 Holde varm	30	80°C/175°F	N/A	<ul style="list-style-type: none"> <li>• Temperaturen kan ikke justeres</li> </ul>

### Skift til en anden forudindstilling

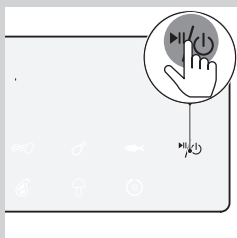

- 1 Under tilberedningsprocessen skal du trykke længe på on/off-knappen for at stoppe tilberedningsprocessen. Enheden er derefter i standbytilstand.

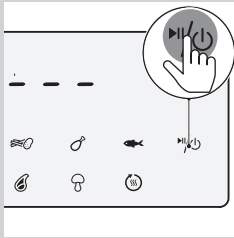

2 Tænd apparatet ved at trykke på on/off-knappen igen.

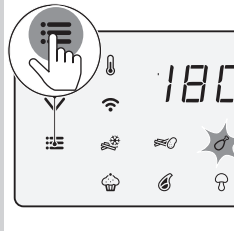

3 Tryk på menuknappen, når den ønskede forudindstilling blinker.

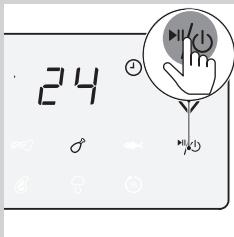

4 Tryk på on/off-knappen for at starte tilberedningsprocessen.

### Start en opskrift fra NutriU-appen

- 1 Tænd apparatet ved at trykke på on/off-knappen på Airfryer.
- 2 Åbn NutriU-appen på din smart-enhed, og se efter din yndlingsopskrift.
- 3 Åbn opskriften, og start tilberedningsprocessen i appen.

#### Bemærk

- Sørg for, at du bruger den samme mængde mad, der er nævnt i opskrifterne, når du tilbereder opskrifter, der er udviklet til din Airfryer. Når du bruger andre ingredienser eller en anden mængde madvarer, skal du justere tilberedningstiden. Når du tilbereder opskrifter, der ikke er udviklet til din Airfryer, skal du være opmærksom på, at tid og temperatur muligvis skal justeres.

 **Tip**

- Via filteret i opskriftssøgning kan du filtrere din smarte Airfryer til at hente de opskrifter, der er udviklet til din enhed.
- Når tilberedningsprocessen startes fra appen, kan du også se indstillingerne for madlavning på Airfryer-skærmen.
- Du kan sætte tilberedningsprocessen på pause eller ændre indstillingerne på Airfryer eller i appen.
- Når tilberedningsprocessen er slut, kan du starte hold varm-tilstanden i appen eller starte den fra forudindstillingen "hold varm" på Airfryer.
- Hvis maden endnu ikke er færdig, kan du også forlænge tilberedningsprocessen i appen eller på Airfryer.
- Hvis du vil afslutte tilberedningsprocessen, før tilberedningstiden er udløbet, skal du trykke længe på on/off-knappen på Airfryer eller trykke på pause og derefter på stop-ikonet i appen.
- Du kan også starte din individuelle tid og temperatur i NutriU-appen.
- Nederst på startskærmen finder du knappen til at gå til startskærmen, opskrifter, manuel tilstand, artikler eller din profil. Tryk på knappen til manuel tilstand, og send din individuelle tid og temperatur til Airfryer.

## Sådan laver du hjemmelavede pommes frites

Sådan laver du gode, hjemmelavede pommes frites i Airfryer:

- Vælg en kartoffelsort, der er velegnet til pommes frites, f.eks. friske, let melede kartofler.
  - Det bedste ensartede resultat fås ved at luftstege pommes frites i portioner på op til 500 g/18 oz. Større pommes frites har tendens til at være mindre sprøde end små pommes frites.
- 1 Skræl kartoflerne, og skær dem i stave (10 x 10 mm tykke).**
  - 2 Læg kartoffelstavene i blød i en skål med vand i mindst 30 minutter.**
  - 3 Tøm skålen, og tør kartoffelstavene med et viskestykke eller køkkenrulle.**
  - 4 Hæld en spiseskefulde olivenolie i skålen, læg stavene i skålen, og bland, indtil stavene er dækket med olie.**
  - 5 Fjern stavene fra skålen med fingrene eller et fladt køkkenredskab, så overskydende olie bliver i skålen.**

 **Bemærk**

- Vend ikke kurven, og hæld alle stavene i på én gang – således undgår du, at overskydende olie ender i fedtopsamlingsbeholderen.

- 6 Kom stavene i kurven.**
- 7 Steg kartoffelstavene, og ryst kurven 2-3 gange under tilberedningen.**



## Rengøring

### ⚠ Advarsel

- Lad kurven, fedtopsamlingsbeholderen og indersiden af apparatet køle helt af, inden du påbegynder rengøringen.
- Fedtopsamlingsbeholderen, kurven og indersiden af apparatet har en slip-let-belægning. Brug aldrig køkkenredskaber af metal eller slibende rengøringsmidler, da det kan ødelægge slip-let-belægningen.

Rengør altid apparatet efter brug. Fjern olie og fedt fra bunden af fedtopsamlingsbeholderen efter hver brug.

- 1 Tryk på on/off-knappen (⏻) for at slukke for apparatet, tag stikket ud af stikkontakten, og lad apparatet køle af.

### ✱ Tip

- Fjern fedtopsamlingsbeholderen og kurven, så din Airfryer kan køle hurtigere af.

- 2 Fjern afsmeltet fedt eller olie fra bunden af fedtopsamlingsbeholderen.
- 3 Rengør fedtopsamlingsbeholderen og kurven i en opvaskemaskine. Du kan også rengøre dem med varmt vand, opvaskemiddel og en ikke-ridsende svamp (se "Rengøringskema").

### ☰ Bemærk

- Sæt fedtopsamlingsbeholderen med gummiproppen i opvaskemaskinen. Fjern ikke gummiproppen før rengøring.

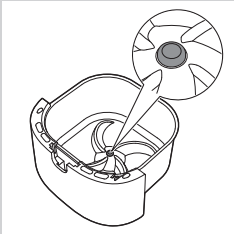

### ✱ Tip

- Hvis madrester sidder fast i fedtopsamlingsbeholderen eller kurven, kan du stille dem i blød i varmt vand og opvaskemiddel i 10-15 minutter. Iblødsætning løsner madrester og gør dem nemmere at fjerne. Sørg for at bruge et opvaskemiddel, der kan opløse olie og fedt. Hvis der er fedtpletter i fedtopsamlingsbeholderen eller kurven, og de ikke kunne fjernes med varmt vand og opvaskemiddel, skal du anvende et flydende affedtningsmiddel.
- Eventuelle madrester, der har brændt sig fast på varmelegemet, kan fjernes med en blød til mellemhård børste. Brug ikke en stålbørste eller en hård børste, da dette kan beskadige varmelegemets belægning.

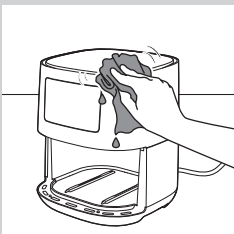

- 4 Tør apparatets yderside af med en fugtig klud.

### ☰ Bemærk

- Sørg for, at der ikke er fugt på betjeningspanelet. Tør betjeningspanelet af med en klud, efter at du har rengjort det.

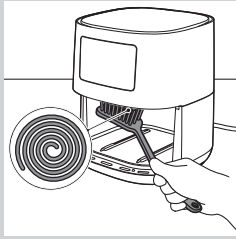



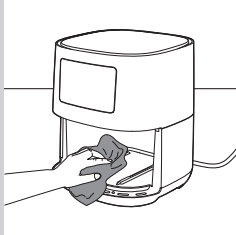

- 5 Rengør varmelegemet med en opvaskebørste for at fjerne eventuelle madrester.

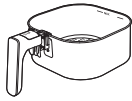

- 6 Rengør indersiden af apparatet med varmt vand og en ikke-ridsende svamp.

### Rengøringskema

			
	✓	✓	✗
	✓	✓	✗

### Opbevaring

- 1 Tag apparatets stik ud af stikkontakten, og lad apparatet køle af.
- 2 Kontroller, at alle delene er rene og tørre før opbevaring.

#### Bemærk

- Hold altid Airfryer vandret, når du bærer den. Sørg for også at holde fedtopsamlingsbeholderen på apparatets forside, da fedtopsamlingsbeholderen med kurven kan glide ud af apparatet, hvis den vippes nedad ved et uheld. Dette kan medføre beskadigelse af disse dele.
- Sørg altid for, at Airfryerens aftagelige dele er fastgjort, inden du transporterer og/eller opbevarer den.

## Genbrug



- Dette symbol betyder, at dette produkt ikke må bortskaffes sammen med almindeligt husholdningsaffald (2012/19/EU).
- Følg dit lands regler for særskilt indsamling af elektriske og elektroniske produkter. Korrekt bortskaffelse er med til at forhindre negativ påvirkning af miljøet og menneskers helbred.

## Overensstemmelseserklæring

DAP B.V. erklærer herved, at Airfryer HD9255 overholder direktivet 2014/53/EU.

Den komplette tekst i EU-overensstemmelseserklæringen er tilgængelig på følgende internetadresse:

**<https://www.philips.com>**.

Airfryer HD9255 er udstyret med et WiFi-modul, 2,4 GHz 802.11 b/g/n med en maksimal udgangseffekt på 92,9 mW EIRP.

## Reklamationsret og support

**Hvis du har brug for oplysninger eller support, bedes du besøge [www.philips.com/support](http://www.philips.com/support) eller læse i den separate folder "World-Wide Guarantee".**

## Softwareopdateringer

Opdatering er vigtigt for at beskytte dine personlige oplysninger og sikre, at din Airfryer og appen fungerer korrekt.

Appen opdateres fra tid til anden automatisk til den nyeste software. Airfryer opdaterer også firmwaren automatisk.



### Bemærk

- Når der installeres en opdatering, skal du sørge for, at din Airfryer er tilsluttet til Wi-Fi-hjemmenetværket. Smart-enheden kan tilsluttes et hvilket som helst netværk.
- Brug altid den nyeste app og firmware.
- Opdateringer er tilgængelige, når der er softwareforbedringer eller for at undgå et sikkerhedsproblem.
- En firmwareopdatering startes automatisk, når Airfryer er i standbytilstand. Denne opdatering tager op til 1 minut, og skærmen på Airfryer blinker "----". Airfryer kan ikke bruges imens.

## Enhedens kompatibilitet

Du kan finde detaljerede oplysninger om appens kompatibilitet under oplysningerne i App Store.

## Nulstilling til fabriksindstillinger

Hvis du vil nulstille Airfryer til fabriksindstillinger, skal du trykke på knapperne for temperatur og tid samtidigt i 10 sekunder. Din Airfryer er derefter ikke længere tilsluttet dit Wi-Fi-hjemmenetværk og er ikke længere parret med din smart-enhed.

## Fejlfinding

I dette kapitel beskrives de mest almindelige problemer, der kan opstå med dit apparat. Hvis du ikke kan løse problemet ved hjælp af nedenstående oplysninger, kan du finde en liste over ofte stillede spørgsmål på [www.philips.com/support](http://www.philips.com/support). Du er også altid velkommen til at kontakte dit lokale Philips Kundecenter.

Problem	Mulig årsag	Løsning
Ydersiden af apparatet bliver varm under brug.	Varmen indeni stråler ud til de udvendige vægge.	Dette er normalt. Alle håndgreb og knapper, som du skal røre ved under brugen, forbliver kølige nok til, at man kan røre ved dem.
		Fedtopsamlingsbeholderen, kurven og indersiden af apparatet bliver altid varme, når apparatet er tændt, for at sikre, at maden bliver ordentligt tilberedt. Disse dele er altid for varme at røre ved.
		<p>Hvis du efterlader apparatet tændt i længere tid, vil nogle områder blive for varme at røre ved. Disse områder er markeret på apparatet med følgende ikon:</p>  <p>Så længe du er opmærksom på de varme områder og undgår at røre dem, er apparatet helt sikkert at anvende.</p>
Mine hjemmelavede pommes frites bliver ikke, som jeg forventede.	Du har ikke brugt den rette kartoffeltype.	Du opnår det bedste resultat ved at bruge friske, melede kartofler. Hvis du har brug for at opbevare kartofler, så gem dem ikke et koldt sted som f.eks. i et køleskab. Vælg kartofler, hvor der på pakken står, at de er velegnede til stegning.
	Der er for mange ingredienser i kurven.	Følg instruktionerne på side 20 i denne brugervejledning for at tilberede hjemmelavede pommes frites.
	Visse ingrediens typer skal omrystes halvvejs gennem tilberedningstiden.	Følg instruktionerne på side 20 i denne brugervejledning for at tilberede hjemmelavede pommes frites.
Airfryer tænder ikke.	Apparatet er ikke sat i stikkontakten.	Kontrollér, om stikket er sat rigtigt i stikkontakten.
	Flere apparater er forbundet til en stikkontakt.	Airfryer har en højt watt-styrke. Prøv en anden stikkontakt, og kontroller sikringerne.

Problem	Mulig årsag	Løsning
Jeg kan se nogle områder, der skaller af inde i min Airfryer.	Nogle små pletter kan forekomme i Airfryer-fedtopsamlingsbeholderen, hvis belægningen utilsigtet berøres eller ridses (f.eks. under rengøring med skarpe rengøringsværktøjer og/eller ved indsætning af kurven).	Du kan forebygge skader ved at sænke kurven ned i fedtopsamlingsbeholderen på korrekt på korrekt vis. Hvis du indsætter kurven i en vinkel, kan siden slå mod fedtopsamlingsbeholderens vægge, så små stykker belægning falder af. Hvis det sker, skal du være opmærksom på, at det ikke er farligt, for alle materialer er fødevarerik.
Der kommer hvid røg ud af apparatet.	Du tilbereder ingredienser med et højt fedtindhold.	Hæld forsigtigt overskydende olie eller fedt fra fedtopsamlingsbeholderen, og fortsæt derefter tilberedningen.
	Fedtopsamlingsbeholderen indeholder fedtholdige rester fra tidligere brug.	Hvid røg skyldes fedtholdige rester, der opvarmes i fedtopsamlingsbeholderen. Rengør altid fedtopsamlingsbeholderen og kurven grundigt efter hver brug.
	Paneringen eller svøbet sidder ikke ordentligt fast på fødevarer.	Små stykker luftbåren panering kan forårsage hvid røg. Pres paneringen eller svøbet godt fast til fødevarer for at sikre, at det bliver siddende.
	Marinade, saft eller kødsaft sprøjter i det afsmeltede fedt.	Dup maden tør, inden du sætter den i kurven.
Skærmen på Airfryer viser "E1".	Enheden er i stykker/defekt.	Ring til Philips' servicehotline, eller kontakt Philips' Kundecenter i dit land.
	Din Airfryer opbevares muligvis på et sted, hvor der er for koldt.	Hvis din enhed blev opbevaret ved en lav omgivende temperatur, skal du lade den varme op til stuetemperatur i mindst 15 minutter, før du slutter den til igen. Hvis skærmen stadig viser "E1", skal du ringe til Philips' servicehotline eller kontakte Philips' Kundecenter i dit land.
Wi-Fi-indikatoren på min Airfryer lyser ikke længere.	<ul style="list-style-type: none"> <li>Airfryer er ikke længere tilsluttet dit Wi-Fi-hjemmenetværk.</li> <li>Du har ændret dit Wi-Fi-hjemmenetværk.</li> </ul>	Gentag parringsprocessen i den rækkefølge, der er beskrevet i appen. Hvis det ikke hjælper, skal du starte opsætningsprocessen igen.
Appen viser, at parringsprocessen ikke lykkedes.	Kontrollér, om du har udført trinene i den rækkefølge, der er beskrevet i appen: Tryk først på knappen på apparatet, og aktivér derefter parring i appen.	Gentag parringsprocessen i den rækkefølge, der er beskrevet i appen. Hvis det ikke hjælper, skal du starte opsætningsprocessen igen.
Mit display viser blinkende "---".	Din Airfryer opdaterer firmwaren.	Vent ca. et minut, før firmwareopdateringen er afsluttet. Du kan ikke bruge Airfryer under firmwareopdateringen.

**ΠΙΝΑΚΑΣ ΠΕΡΙΕΧΟΜΕΝΩΝ**

<b>Σημαντικό!</b>	<b>27</b>
<b>Εισαγωγή</b>	<b>32</b>
<b>Γενική περιγραφή</b>	<b>32</b>
<b>Πριν την πρώτη χρήση</b>	<b>34</b>
<b>Η εφαρμογή NutriU</b>	<b>34</b>
<b>Φωνητικός έλεγχος</b>	<b>35</b>
<b>Προετοιμασία για χρήση</b>	<b>35</b>
<b>Χρήση της συσκευής</b>	<b>36</b>
Πίνακας τροφίμων	36
Τηγάνισμα σε αέρα	37
Επιλογή της λειτουργίας διατήρησης θερμοκρασίας	41
Μαγείρεμα με προεπιλεγμένη ρύθμιση	42
Αλλαγή σε άλλη προεπιλεγμένη ρύθμιση	44
Έναρξη συνταγής από την εφαρμογή NutriU	45
Παρασκευή σπιτικών τηγανητών πατατών	46
<b>Καθάρισμα</b>	<b>46</b>
Πίνακας καθαρισμού	48
<b>Αποθήκευση</b>	<b>48</b>
<b>Ανακύκλωση</b>	<b>49</b>
<b>Δήλωση συμμόρφωσης</b>	<b>49</b>
<b>Εγγύηση και υποστήριξη</b>	<b>49</b>
<b>Ενημερώσεις λογισμικού</b>	<b>49</b>
<b>Συμβατότητα συσκευής</b>	<b>50</b>
<b>Επαναφορά εργοστασ. ρυθμίσ.</b>	<b>50</b>
<b>Αντιμετώπιση προβλημάτων</b>	<b>50</b>

## Σημαντικό!

Διαβάστε αυτές τις σημαντικές πληροφορίες προσεκτικά πριν χρησιμοποιήσετε τη συσκευή και φυλάξτε τις για μελλοντική αναφορά.

### Κίνδυνος

- Μην βυθίζετε ποτέ τη συσκευή σε νερό και μην την ξεπλένετε με νερό βρύσης.
- Αποφύγετε την εισχώρηση νερού ή άλλου υγρού στη συσκευή, προκειμένου να αποφύγετε τον κίνδυνο ηλεκτροπληξίας.
- Να τοποθετείτε πάντα στο καλάθι τα υλικά που θέλετε να τηγανίσετε, ώστε να μην έρχονται σε επαφή με τις αντιστάσεις.
- Μην καλύπτετε τα ανοίγματα εισόδου και εξόδου αέρα ενόσω η συσκευή βρίσκεται σε λειτουργία.
- Μην προσθέτετε λάδι στον κάδο, προκειμένου να αποφύγετε τον κίνδυνο πρόκλησης φωτιάς.
- Μην χρησιμοποιείτε τη συσκευή αν το βύσμα, το καλώδιο ή η ίδια η συσκευή έχει υποστεί φθορά.
- Μην αγγίζετε ποτέ το εσωτερικό της συσκευής ενόσω η συσκευή βρίσκεται σε λειτουργία.
- Μην προσθέτετε ποτέ υλικά που υπερβαίνουν τη μέγιστη ένδειξη στο καλάθι.
- Βεβαιωθείτε ότι το θερμαντικό στοιχείο είναι καθαρό και δεν έχει κολλημένα υπολείμματα τροφών.

### Προειδοποίηση

- Αν το καλώδιο τροφοδοσίας υποστεί φθορά, θα πρέπει να αντικατασταθεί από τη Philips, τον εκπρόσωπο επισκευών της Philips ή από εξίσου εξειδικευμένα άτομα προς αποφυγή κινδύνου.



- Συνδέετε τη συσκευή μόνο σε πρίζα με γείωση. Να βεβαιώνεστε πάντα ότι το βύσμα είναι σωστά τοποθετημένο στην πρίζα.
- Αυτή η συσκευή δεν προορίζεται για χρήση μέσω εξωτερικού χρονοδιακόπτη ή ξεχωριστού συστήματος τηλεχειρισμού.
- Οι προσβάσιμες επιφάνειες μπορεί να ζεσταθούν πολύ όταν η συσκευή βρίσκεται σε λειτουργία.
- Αυτή η συσκευή μπορεί να χρησιμοποιηθεί από παιδιά από 8 ετών και πάνω και από άτομα με περιορισμένες σωματικές, αισθητήριες ή διανοητικές ικανότητες ή από άτομα χωρίς εμπειρία και γνώση, με την προϋπόθεση ότι τη χρησιμοποιούν υπό επιτήρηση ή ότι έχουν λάβει οδηγίες σχετικά με την ασφαλή της χρήση και κατανοούν τους ενεχόμενους κινδύνους. Τα παιδιά δεν πρέπει να παίζουν με τη συσκευή. Τα παιδιά δεν πρέπει να καθαρίζουν και να συντηρούν τη συσκευή, παρά μόνο αν είναι ηλικίας άνω των 8 ετών και επιβλέπονται.
- Διατηρήστε τη συσκευή και το καλώδιό της μακριά από παιδιά ηλικίας κάτω των 8 ετών.
- Μην ακουμπάτε τη συσκευή στον τοίχο ή σε άλλες συσκευές. Αφήστε τουλάχιστον 10 εκ. αέρα στην πίσω πλευρά, στο πλάι και πάνω από τη συσκευή. Μην τοποθετείτε τίποτα πάνω στη συσκευή.
- Κατά το τηγάνισμα σε ζεστό αέρα, βγαίνει καυτός ατμός από τα ανοίγματα εξόδου αέρα. Κρατήστε τα χέρια και το πρόσωπό σας σε ασφαλή απόσταση από τον ατμό και τα ανοίγματα εξόδου αέρα. Επίσης, να είστε προσεκτικοί με τον καυτό ατμό και αέρα όταν αφαιρείτε τον κάδο από τη συσκευή.
- Μην χρησιμοποιείτε ποτέ ελαφριά υλικά ή λαδόκολλα στη συσκευή.



- Αποθήκευση πατατών: Η θερμοκρασία πρέπει να είναι κατάλληλη για την εκάστοτε ποικιλία πατάτας που αποθηκεύετε και πρέπει να είναι πάνω από 6°C για να ελαχιστοποιήσετε τον κίνδυνο έκθεσης σε ακρυλαμίδιο στο προμαγειρεμένο φαγητό.
- Μην τοποθετείτε τη συσκευή επάνω ή κοντά σε ζεστό φούρνο αερίου ή κάθε τύπου ηλεκτρικό φούρνο και ηλεκτρικές πλάκες μαγειρέματος ή μέσα σε προθερμασμένο φούρνο.
- Μην προσθέσετε ποτέ λάδι στον κάδο.
- Η συσκευή είναι σχεδιασμένη να λειτουργεί σε θερμοκρασία περιβάλλοντος 5°C έως 40°C.
- Ελέγξτε εάν η τάση που αναγράφεται στη συσκευή αντιστοιχεί στην τοπική τάση ρεύματος προτού συνδέσετε τη συσκευή.
- Κρατάτε το καλώδιο μακριά από ζεστές επιφάνειες.
- Μην τοποθετείτε τη συσκευή πάνω ή κοντά σε εύφλεκτα υλικά, όπως τραπεζομάντηλα ή κουρτίνες.
- Μην χρησιμοποιείτε τη συσκευή για κανέναν άλλο σκοπό εκτός από αυτόν που περιγράφεται στο παρόν εγχειρίδιο. Να χρησιμοποιείτε μόνο αυθεντικά αξεσουάρ Philips.
- Μην αφήνετε τη συσκευή σε λειτουργία χωρίς επίβλεψη.
- Ο κάδος, το καλάθι και ο μειωτής λίπους θερμαίνονται τόσο κατά τη διάρκεια χρήσης της συσκευής όσο και μετά. Γι' αυτό, πρέπει να χειρίζεστε με προσοχή τη συσκευή.
- Πριν χρησιμοποιήσετε τη συσκευή για πρώτη φορά, καθαρίστε σχολαστικά τα μέρη της συσκευής που θα έρθουν σε επαφή με τρόφιμα. Ανατρέξτε στις οδηγίες που παρέχονται στο εγχειρίδιο.

### Προσοχή

- Αυτή η συσκευή προορίζεται μόνο για φυσιολογική οικιακή χρήση. Δεν προορίζεται για χρήση σε περιβάλλοντα όπως κουζίνες προσωπικού σε καταστήματα, γραφεία, αγροκτήματα ή λοιπούς χώρους εργασίας. Επίσης, δεν προορίζεται για χρήση από πελάτες σε ξενοδοχεία, μοτέλ, πανσιόν και λοιπούς χώρους διαμονής.
- Να αποσυνδέετε πάντα τη συσκευή από την τροφοδοσία όταν την αφήνετε αφύλακτη, καθώς και πριν από τη συναρμολόγηση, την αποσυναρμολόγηση ή τον καθαρισμό της.
- Τοποθετείτε τη συσκευή σε οριζόντια, επίπεδη και σταθερή επιφάνεια.
- Εάν η συσκευή χρησιμοποιηθεί με μη ενδεδειγμένο τρόπο ή για επαγγελματικούς ή ημι-επαγγελματικούς σκοπούς ή εάν δεν χρησιμοποιηθεί σύμφωνα με τις οδηγίες του εγχειριδίου χρήσης, η εγγύηση καθίσταται άκυρη και η Philips θα αποποιηθεί οποιασδήποτε ευθύνης για τυχόν βλάβες που θα προκληθούν.
- Για έλεγχο ή επισκευή της συσκευής, να απευθύνεστε πάντα σε ένα εξουσιοδοτημένο κέντρο σέρβις της Philips. Μην επιχειρήσετε να επιδιορθώσετε τη συσκευή μόνοι σας, διαφορετικά η εγγύηση θα καταστεί άκυρη.
- Αποσυνδέετε πάντα τη συσκευή από την πρίζα μετά από κάθε χρήση.
- Να αφήνετε τη συσκευή να κρυώσει για περίπου 30 λεπτά προτού τη χειριστείτε ή την καθαρίσετε.
- Φροντίστε να βγάξετε τα υλικά που μαγειρεύετε στη συσκευή όταν αποκτούν χρυσοκίτρινο χρώμα και όχι σκούρο ή καφέ χρώμα. Αφαιρέστε τα καμένα υπολείμματα. Μην τηγανίζετε τις φρέσκες πατάτες

σε θερμοκρασία υψηλότερη των 180°C (προκειμένου να περιορίσετε την παραγωγή ακρυλαμιδίου).

- Μην πατάτε το κουμπί απασφάλισης του καλαθιού ενώ ανακινείτε τον κάδο.
- Πρέπει να είστε ιδιαίτερα προσεκτικοί όταν καθαρίζετε το επάνω μέρος του χώρου μαγειρέματος: ζεστή αντίσταση, άκρη μεταλλικών εξαρτημάτων.
- Πάντα να φροντίζετε το φαγητό να έχει μαγειρευτεί καλά στο Airfryer.
- Πάντα να φροντίζετε να έχετε τον έλεγχο της συσκευής Airfryer, ακόμη κι όταν χρησιμοποιείτε τη λειτουργία τηλεχειρισμού ή την καθυστερημένη έναρξη.
- Όταν μαγειρεύετε λιπαρά φαγητά, το Airfryer μπορεί να βγάζει καπνό. Δώστε ιδιαίτερη προσοχή κατά τη χρήση της λειτουργίας τηλεχειρισμού ή της καθυστερημένης έναρξης.
- Βεβαιωθείτε ότι μόνο ένα άτομο τη φορά χρησιμοποιεί τη λειτουργία τηλεχειρισμού.
- Να είστε προσεκτικοί όταν μαγειρεύετε εύκολα ευπαθή φαγητά με τη λειτουργία καθυστερημένης έναρξης (μπορεί να αναπτυχθούν βακτήρια).

### **Ηλεκτρομαγνητικά πεδία (EMF)**

Η συγκεκριμένη συσκευή της Philips συμμορφώνεται με όλα τα ισχύοντα πρότυπα και τους κανονισμούς σχετικά με τα ηλεκτρομαγνητικά πεδία.

### **Αυτόματος τερματισμός λειτουργίας**

Αυτή η συσκευή διαθέτει λειτουργία αυτόματης απενεργοποίησης. Εάν δεν πατήσετε κανένα κουμπί εντός 20 λεπτών, η συσκευή απενεργοποιείται αυτόματα. Για να απενεργοποιήσετε τη συσκευή μη αυτόματα, πατήστε το κουμπί ενεργοποίησης/απενεργοποίησης.

## Εισαγωγή

Συγχαρητήρια για την αγορά σας και καλώς ήρθατε στη Philips! Για να επωφεληθείτε πλήρως από την υποστήριξη που προσφέρει η Philips, δηλώστε το προϊόν σας στη διεύθυνση **www.philips.com/welcome**.

Το Airfryer της Philips είναι το μόνο Airfryer με τη μοναδική τεχνολογία Rapid Air που τηγανίζει τα αγαπημένα σας φαγητά με ελάχιστο ή καθόλου λάδι και έως 90% λιγότερο λίπος.

Η τεχνολογία Rapid Air της Philips μαγειρεύει σφαιρικά τα φαγητά χάρη στη σχεδίαση σε σχήμα αστερία, εξασφαλίζοντας άριστα αποτελέσματα από την πρώτη έως την τελευταία μπουκιά.

Πλέον, μπορείτε να απολαμβάνετε τέλεια τηγανητά φαγητά, τραγανά από έξω και μαλακά από μέσα. Τηγανίστε και ψήστε για να ετοιμάσετε πολλά διαφορετικά γευστικά πιάτα με υγιεινό, γρήγορο και εύκολο τρόπο.

Για περισσότερη έμπνευση, συνταγές και πληροφορίες σχετικά με το Airfryer, επισκεφτείτε τη διεύθυνση **www.philips.com/kitchen** ή κατεβάστε τη δωρεάν εφαρμογή NutriU\* για iOS® ή Android™.



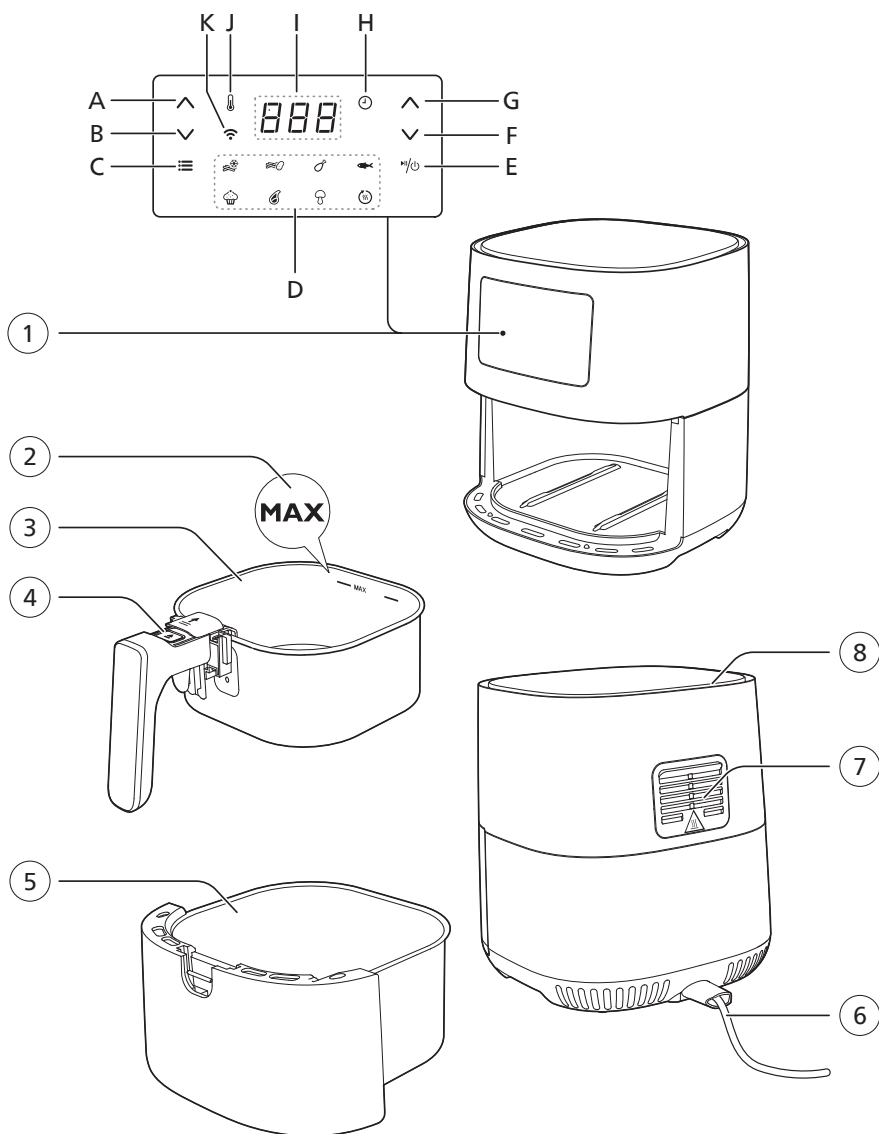

\*Η εφαρμογή NutriU μπορεί να μην είναι διαθέσιμη στη χώρα σας. Σε αυτήν την περίπτωση μεταβείτε στον τοπικό ιστότοπο της Philips για να λάβετε ιδέες.

## Γενική περιγραφή

- 1 Πίνακας ελέγχου
  - A Κουμπί αύξησης θερμοκρασίας
  - B Κουμπί μείωσης θερμοκρασίας
  - C Κουμπί μενού
  - D Προεπιλεγμένα μενού
  - E Κουμπί ενεργοποίησης/απενεργοποίησης
  - F Κουμπί μείωσης χρόνου
  - G Κουμπί αύξησης χρόνου
  - H Ένδειξη χρόνου
  - I Οθόνη
  - J Ένδειξη θερμοκρασίας
  - K Ένδειξη Wi-Fi
- 2 Ένδειξη MAX
- 3 Καλάθι
- 4 Κουμπί απασφάλισης καλαθιού
- 5 Οριζόντια κίνηση
- 6 Καλώδιο ρεύματος
- 7 Ανοίγματα εξόδου αέρα
- 8 Είσοδος αέρα



**Ενδεικτική λυχνία κατάστασης Wi-Fi**

<p>Η ενδεικτική λυχνία Wi-Fi  είναι σβηστή.</p>	<ul style="list-style-type: none"> <li>• Είτε το Airfryer δεν είναι συνδεδεμένο στο οικιακό Wi-Fi (δεν έχει πραγματοποιηθεί αρχική ρύθμιση του Wi-Fi έως τώρα), ή η σύνδεση με το οικιακό Wi-Fi χάθηκε επειδή π.χ. ο οικιακός δρομολογητής έχει αλλάξει ή η απόσταση μεταξύ του Airfryer και του δρομολογητή είναι πολύ μεγάλη.</li> </ul>
<p>Η ενδεικτική λυχνία Wi-Fi  είναι αναμμένη.</p>	<ul style="list-style-type: none"> <li>• Η διαμόρφωση με την εφαρμογή NutriU έχει ολοκληρωθεί και το Airfryer είναι συνδεδεμένο στο οικιακό Wi-Fi.</li> </ul>
<p>Η ενδεικτική λυχνία Wi-Fi  αναβοσβήνει.</p>	<ul style="list-style-type: none"> <li>• Ενδέχεται το Airfryer να βρίσκεται στη λειτουργία «ρύθμισης» κατά τη διάρκεια της διαδικασίας ρύθμισης Wi-Fi. Στην οθόνη εμφανίζονται τρεις παύλες και τα κουμπιά στο Airfryer είναι ανενεργά. Ή, εάν ήταν ήδη συνδεδεμένο, η λυχνία LED που αναβοσβήνει αποτελεί ένδειξη ότι το Airfryer βρίσκεται στη διαδικασία σύνδεσης στο οικιακό Wi-Fi.</li> </ul>
<p>Η ενδεικτική λυχνία Wi-Fi  αναβοσβήνει πολύ αργά.</p>	<ul style="list-style-type: none"> <li>• Η λειτουργία Wi-Fi του Airfryer είναι ελαττωματική. Μπορείτε είτε να χρησιμοποιήσετε το Airfryer χωρίς τις λειτουργίες σύνδεσης, ή μπορείτε να καλέσετε τη γραμμή εξυπηρέτησης της Philips ή να επικοινωνήσετε με το Κέντρο Εξυπηρέτησης Καταναλωτών στη χώρα σας.</li> </ul>

**Πριν την πρώτη χρήση**

- 1 Αφαιρέστε όλα τα υλικά συσκευασίας.
- 2 Αφαιρέστε τυχόν αυτοκόλλητα ή ετικέτες (εάν υπάρχουν) από τη συσκευή.
- 3 Καθαρίστε σχολαστικά τη συσκευή πριν από την πρώτη χρήση, όπως υποδεικνύεται στο κεφάλαιο με τις οδηγίες καθαρισμού.

**Η εφαρμογή NutriU**

Το Airfryer της Philips έχει δυνατότητα Wi-Fi και επιτρέπει τη σύνδεση με την εφαρμογή NutriU για να αξιοποιήσετε πλήρως την εμπειρία Airfryer. Μπορείτε να επιλέξετε τις αγαπημένες σας συνταγές από την εφαρμογή, να τις στείλετε στο Airfryer και να το ενεργοποιήσετε από την έξυπνη συσκευή σας. Μπορείτε να εκκινήσετε, να παρακολουθείτε και να ρυθμίζετε τη διαδικασία μαγειρέματος από την έξυπνη συσκευή σας, από οπουδήποτε, ακόμα κι αν δεν βρίσκεστε σπίτι.

**Σύνδεση του Airfryer στην εφαρμογή**

- 1 Συνδέστε το Airfryer στην πρίζα.
- 2 Βεβαιωθείτε ότι η έξυπνη συσκευή σας βρίσκεται εντός εμβέλειας του οικιακού δικτύου Wi-Fi, πριν ξεκινήσετε την εύκολη διαδικασία ρύθμισης Wi-Fi.
- 3 Κατεβάστε την εφαρμογή NutriU της Philips στην έξυπνη συσκευή σας από το App Store ή από τη διεύθυνση **[www.philips.com/NutriU](http://www.philips.com/NutriU)**, ακολουθήστε τη διαδικασία εγγραφής και επιλέξτε το συνδεδεμένο Airfryer στο προφίλ σας στην περιοχή «Οι συσκευές μου».

- 4 Ακολουθήστε τις οδηγίες στην εφαρμογή για να συνδέσετε το Airfryer με το Wi-Fi και να κάνετε σύζευξη του Airfryer.
- 5 Όταν η λυχνία LED του Wi-Fi στη διεπαφή χρήστη του Airfryer είναι αναμμένη, το Airfryer είναι συνδεδεμένο.

### ☰ Σημείωση

- Συνδέστε το Airfryer σε οικιακό δίκτυο WiFi 2,4 GHz 802,11 b/g/n.
- Η εύκολη ρύθμιση του Wi-Fi απαιτείται για τη σύνδεση του Airfryer με το οικιακό Wi-Fi σας.
- Η διαδικασία σύζευξης συνδέει την εφαρμογή NutriU με το έξυπνο Airfryer.
- Η διαδικασία ρύθμισης του Wi-Fi μπορεί να ακυρωθεί μέσω της εφαρμογής ή αποσυνδέοντας το Airfryer.
- Για να ξεκινήσετε τη διαδικασία σύζευξης, πατήστε παρατεταμένα το κουμπί μείωσης θερμοκρασίας και ακολουθήστε τις οδηγίες στην εφαρμογή ή ξεκινήστε από τις ρυθμίσεις στην εφαρμογή NutriU.

## Φωνητικός έλεγχος

- 1 Κατεβάστε την εφαρμογή NutriU.
- 2 Συνδέστε την εφαρμογή NutriU με το Airfryer.
- 3 Αποδεχτείτε το «απομακρυσμένο μαγείρεμα».
- 4 Συνδέστε την εφαρμογή NutriU με την εφαρμογή φωνητικής καθοδήγησης. Μπορείτε να κάνετε τη σύνδεση την πρώτη φορά που θα ανοίξετε την εφαρμογή NutriU ή αργότερα από το μενού των ρυθμίσεων. Αν δεν βλέπετε την επιλογή ενεργοποίησης του φωνητικού ελέγχου στην εφαρμογή NutriU, ενεργοποιήστε τη δυνατότητα Kitchen+ μέσω της εφαρμογής φωνητικής καθοδήγησης.

### ☰ Σημείωση

- Αν δεν διαθέτετε εφαρμογή φωνητικού ελέγχου, κατεβάστε την για να μπορείτε να στέλνετε εντολές στο Airfryer.
- Η εφαρμογή διαθέτει λεπτομερείς εντολές για φωνητικό έλεγχο.

## Προετοιμασία για χρήση

- 1 Τοποθετήστε τη συσκευή σε σταθερή, οριζόντια και επίπεδη επιφάνεια που αντέχει στις υψηλές θερμοκρασίες.

### ☰ Σημείωση

- Μην τοποθετείτε τίποτα πάνω ή δίπλα στη συσκευή. Η τοποθέτηση αντικειμένων μπορεί να εμποδίζει τη ροή αέρα και να επηρεάσει το αποτέλεσμα του τηγανίσματος.
- Όταν η συσκευή βρίσκεται σε λειτουργία, μην την τοποθετείτε κοντά ή κάτω από αντικείμενα στα οποία θα μπορούσε να προκαλέσει ζημιά ο ατμός, όπως τοίχους και ντουλάπια.
- Αφήστε το πώμα από καουτσούκ στον κάδο. Μην το αφαιρέσετε προτού ξεκινήσετε το μαγείρεμα.

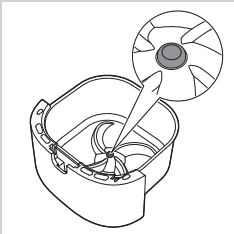

## Χρήση της συσκευής

### Πίνακας τροφίμων

Ο παρακάτω πίνακας σάς βοηθά να επιλέξετε τις βασικές ρυθμίσεις για τα διάφορα είδη φαγητού που θέλετε να φτιάξετε.



#### Σημείωση

- Λάβετε υπόψη ότι αυτές οι ρυθμίσεις είναι ενδεικτικές. Δεδομένου ότι τα υλικά έχουν διαφορετική προέλευση, μέγεθος και σχήμα ή είναι διαφορετικής μάρκας, δεν είμαστε σε θέση να προτείνουμε τη βέλτιστη ρύθμιση για κάθε υλικό.
- Όταν ετοιμάζετε μεγαλύτερες ποσότητες φαγητού (π.χ. τηγανητές πατάτες, γαρίδες, μπουτάκια κοτόπουλου, κατεψυγμένα σνακ), ανακινήστε, γυρίστε ή ανακατέψτε τα υλικά στο καλάθι 2 με 3 φορές για να πετύχετε ένα ομοιόμορφο αποτέλεσμα.

Υλικά	Ελάχ.– μέγ. ποσότητα	Ώρα (λεπτά)	Θερμοκρασία	Σημείωση
Λεπτές κατεψυγμένες τηγανητές πατάτες (7x7 χιλ./0,3x0,3 ίντσες)	200-500 γρ./ 7-18 oz	16-22	180°C/350°F	• Ανακινήστε, γυρίστε ή ανακατέψτε 2-3 φορές στο ενδιάμεσο
Σπιτικές τηγανητές πατάτες (πάχους 10x10 χιλ./0,4x0,4 ίντσες)	200-500 γρ./ 7-18 oz	18-26	180°C/350°F	• Ανακινήστε, γυρίστε ή ανακατέψτε 2-3 φορές στο ενδιάμεσο
Κατεψυγμένες φτερούγες κοτόπουλου	200-600 γρ./ 7-21 oz	10-15	200°C/400°F	• Ανακινήστε, γυρίστε ή ανακατέψτε στα μισά του χρόνου μαγειρέματος
Κατεψυγμένα σπρινγκ ρολ	200-600 γρ./ 7-21 oz	10-15	200°C/400°F	• Ανακινήστε, γυρίστε ή ανακατέψτε στα μισά του χρόνου μαγειρέματος
Χάμπουργκερ (περίπου 150 γρ./5 oz)	1-3 μπιφτέκια	15-20	200°C/400°F	
Ρολό με κιμά	800 γρ./28 oz	50-55	150°C/300°F	• Χρησιμοποιήστε το αξεσουάρ ψησίματος
Μπριζολάκια χωρίς κόκκαλο (περίπου 150 γρ./5 oz)	1-2 μπριζολάκια	11-15	200°C/400°F	• Ανακινήστε, γυρίστε ή ανακατέψτε στα μισά του χρόνου μαγειρέματος
Λεπτά λουκάνικα (περίπου 50 γρ./1,8 oz)	1-6 τεμάχια	9-13	200°C/400°F	• Ανακινήστε, γυρίστε ή ανακατέψτε στα μισά του χρόνου μαγειρέματος



Υλικά	Ελάχ- μέγ. ποσότητα	Ώρα (λεπτά)	Θερμοκρασία	Σημείωση
Μπουτάκια κοτόπουλου (περίπου 125 γρ./4,5 oz)	2-6 τεμάχια	18-24	180°C/350°F	• Ανακινήστε, γυρίστε ή ανακατέψτε στα μισά του χρόνου μαγειρέματος
Στήθος κοτόπουλο (περίπου 160 γρ./6 oz)	1-3 τεμάχια	20-25	180°C/350°F	
Ολόκληρο ψάρι (περίπου 300-400 γρ./11-14 oz)	1 ψάρι	15-20	200°C/400°F	
Φιλέτο ψαριού (περίπου 200 γρ./7 oz)	1-3 (1 στρώση)	22-25	160°C/325°F	
Ανάμεικτα λαχανικά (χοντροκομμένα)	200-600 γρ./ 7-21 oz	10-20	180°C/350°F	• Ρυθμίστε τον χρόνο μαγειρέματος ανάλογα με τις προτιμήσεις σας • Ανακινήστε, γυρίστε ή ανακατέψτε στα μισά του χρόνου μαγειρέματος
Μάφιν (περίπου 50 γρ./1,8 oz)	1-7	12-14	180°C/350°F	• Χρησιμοποιήστε τα φορμάκια για μάφιν
Κέικ	500 γρ./18 oz	50-60	160°C/325°F	• Χρησιμοποιήστε φόρμα για κέικ
Προψημένο ψωμί/ ψωμάκια (περίπου 60 γρ./ 2 oz)	1-4 τεμάχια	6-8	200°C/400°F	
Σπιτικό ψωμί	500 γρ./18 oz	50-60	150°C/300°F	• Χρησιμοποιήστε το αξεσουάρ ψησίματος • Το σχήμα θα πρέπει να είναι όσο το δυνατόν πιο επίπεδο, ώστε το ψωμί να μην έρχεται σε επαφή με την αντίσταση καθώς φουσκώνει.

### Τηγάνισμα σε αέρα

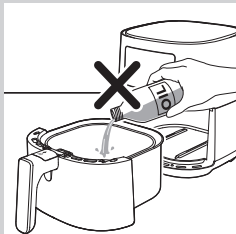

#### ! Προσοχή

- Αυτό το Airfryer λειτουργεί με ζεστό αέρα. Μην βάζετε λάδι, λιπαρές ουσίες για τηγάνισμα ή άλλο υγρό στον κάδο.
- Μην ακουμπάτε τις θερμές επιφάνειες. Να χρησιμοποιείτε τις λαβές ή τους διακόπτες. Πιάστε τον καυτό κάδο με γάντια φούρνου.
- Αυτή η συσκευή προορίζεται μόνο για οικιακή χρήση.
- Η συσκευή μπορεί να βγάλει λίγο καπνό όταν τη χρησιμοποιήσετε για πρώτη φορά. Αυτό είναι φυσιολογικό.
- Δεν χρειάζεται να προθερμάνετε τη συσκευή.

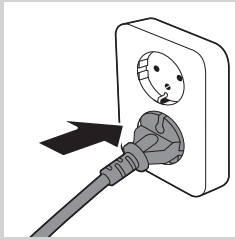

1 Συνδέστε το φισ στην πρίζα.

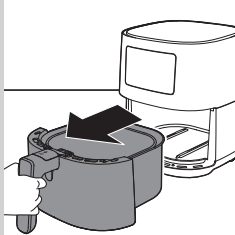

2 Αφαιρέστε τον κάδο με το καλάθι από τη συσκευή τραβώντας τη λαβή.

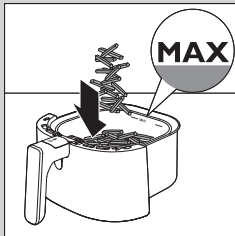

3 Τοποθετήστε τα υλικά στο καλάθι.

#### Σημείωση

- Το Airfryer μπορεί να μαγειρέψει μια μεγάλη ποικιλία υλικών. Συμβουλευτείτε τον «Πίνακα τροφίμων» για τις κατάλληλες ποσότητες και τους κατά προσέγγιση χρόνους μαγειρέματος.
- Μην υπερβαίνετε την ποσότητα που υποδεικνύεται στην ενότητα «Πίνακας τροφίμων» και μην γεμίζετε το καλάθι πάνω από την ένδειξη «MAX», καθώς μπορεί να επηρεαστεί η ποιότητα του τελικού αποτελέσματος.
- Αν θέλετε να μαγειρέψετε διαφορετικά υλικά ταυτόχρονα, βεβαιωθείτε ότι έχετε ελέγξει τον προτεινόμενο χρόνο μαγειρέματος για κάθε υλικό προτού αρχίσετε το μαγείρεμα.

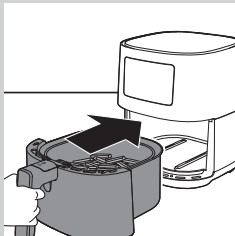

4 Τοποθετήστε ξανά τον κάδο με το καλάθι στο Airfryer.

#### Προσοχή

- Ποτέ μην χρησιμοποιείτε τον κάδο χωρίς το καλάθι μέσα του.
- Μην αγγίζετε τον κάδο ή το καλάθι κατά τη διάρκεια της χρήσης και για λίγη ώρα μετά τη χρήση, καθώς αναπτύσσουν πολύ υψηλή θερμοκρασία.

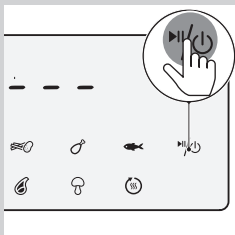

5 Πατήστε το κουμπί ενεργοποίησης/απενεργοποίησης για να ενεργοποιήσετε τη συσκευή.

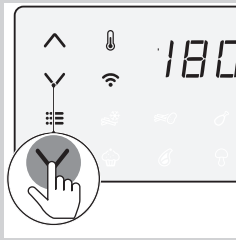

- 6 Πατήστε το κουμπί αύξησης ή μείωσης της θερμοκρασίας για να επιλέξετε τη θερμοκρασία που θέλετε.

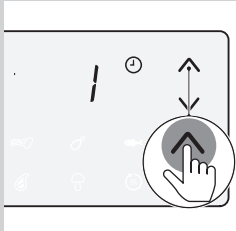

- 7 Πατήστε το κουμπί αύξησης χρόνου για να επιλέξετε τον χρόνο που θέλετε.

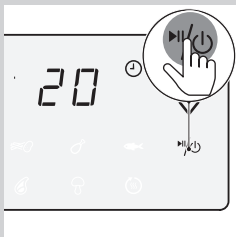

- 8 Πατήστε το κουμπί ενεργοποίησης/απενεργοποίησης για να ξεκινήσει η διαδικασία μαγειρέματος.

#### ☰ Σημείωση

- Κατά τη διάρκεια του μαγειρέματος, η θερμοκρασία και ο χρόνος εμφανίζονται εναλλάξ.
- Το τελευταίο λεπτό μαγειρέματος εμφανίζεται σε δευτερόλεπτα.
- Ανατρέξτε στον πίνακα τροφίμων με τις βασικές ρυθμίσεις μαγειρέματος για διαφορετικά είδη τροφίμων.
- Όταν ξεκινήσει η διαδικασία μαγειρέματος και πραγματοποιηθεί σύζευξη του Airfryer με την έξυπνη συσκευή σας, μπορείτε να δείτε, να ελέγξετε και να αλλάξετε τις παραμέτρους μαγειρέματος και στην εφαρμογή NutriU.

#### ✱ Συμβουλή

- Κατά τη διάρκεια του μαγειρέματος, αν θέλετε να αλλάξετε τον χρόνο ή τη θερμοκρασία μαγειρέματος, μπορείτε να πιέσετε ανά πάσα στιγμή το αντίστοιχο κουμπί αύξησης ή μείωσης.
- Για να θέσετε σε παύση τη διαδικασία μαγειρέματος, πιέστε το κουμπί ενεργοποίησης/απενεργοποίησης. Για να συνεχίσετε τη διαδικασία μαγειρέματος, πιέστε ξανά το κουμπί ενεργοποίησης/απενεργοποίησης για να συνεχιστεί η διαδικασία μαγειρέματος.
- Όταν αφαιρείτε τον κάδο ή το καλάθι, η συσκευή τίθεται αυτόματα σε λειτουργία παύσης. Η διαδικασία μαγειρέματος συνεχίζεται όταν τοποθετηθεί ξανά στη συσκευή ο κάδος ή το καλάθι.
- **Για να αλλάξετε τις μονάδες θερμοκρασίας από βαθμούς Κελσίου σε βαθμούς Φαρενάιτ στο Airfryer, πιέστε ταυτόχρονα τα κουμπιά αύξησης και μείωσης της θερμοκρασίας για περίπου 10 δευτερόλεπτα.**

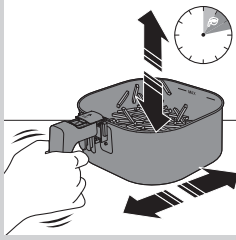

### Σημείωση

- Αν δεν ρυθμίσετε τον απαιτούμενο χρόνο μαγειρέματος εντός 20 λεπτών, η συσκευή απενεργοποιείται αυτόματα για λόγους ασφαλείας.
- Ορισμένα υλικά χρειάζονται ανακάτεμα ή γύρισμα στα μισά του χρόνου μαγειρέματος (ανατρέξτε στον «Πίνακα τροφίμων»). Για να ανακατέψετε τα υλικά, αφαιρέστε τον κάδο με το καλάθι, τοποθετήστε τον σε μια πυρίμαχη επιφάνεια και ανοίξτε το καπάκι. Πιέστε το κουμπί απασφάλισης καλαθιού για να αφαιρέσετε το καλάθι και ανακινήστε το πάνω από τον νεροχύτη. Στη συνέχεια, τοποθετήστε το καλάθι στον κάδο και τοποθετήστε τα ξανά μέσα στη συσκευή.

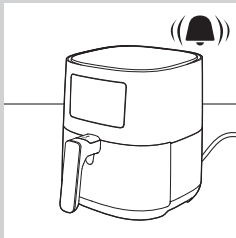

### 9 Όταν ακούσετε το κουδουνάκι, σημαίνει ότι έχει παρέλθει ο χρόνος μαγειρέματος.

### Σημείωση

- Μπορείτε να σταματήσετε τη διαδικασία μαγειρέματος χειροκίνητα. Για να πραγματοποιήσετε αυτήν την ενέργεια, πιέστε το κουμπί ενεργοποίησης/απενεργοποίησης.

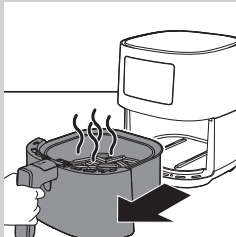

### 10 Αφαιρέστε τον κάδο και ελέγξτε αν τα υλικά είναι έτοιμα.

### ! Προσοχή

- Ο κάδος του Airfryer είναι καυτός μετά τη διαδικασία μαγειρέματος. Τοποθετείτε πάντα τον κάδο σε πυρίμαχη επιφάνεια (π.χ. σουπλά κατσαρόλας κ.λπ.) όταν τον αφαιρείτε από τη συσκευή.

### Σημείωση

- Αν τα υλικά δεν είναι ακόμα έτοιμα, απλώς τοποθετήστε τον κάδο ξανά μέσα στο Airfryer από τη λαβή, και προσθέστε μερικά επιπλέον λεπτά στον καθορισμένο χρόνο.

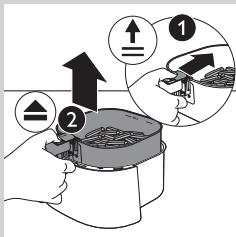

### 11 Για να αφαιρέσετε μικρά υλικά (π.χ. τηγανητές πατάτες), ανασηκώστε το καπάκι από τον κάδο ανοίγοντας πρώτα το καπάκι και, στη συνέχεια πιέστε το κουμπί απασφάλισης καλαθιού.

### ! Προσοχή

- Μετά το μαγείρεμα, ο κάδος, το καλάθι, το εσωτερικό περίβλημα και τα υλικά είναι καυτά. Ανάλογα με το είδος των υλικών που υπάρχουν στο Airfryer, μπορεί να διαφύγει ατμός από τον κάδο.

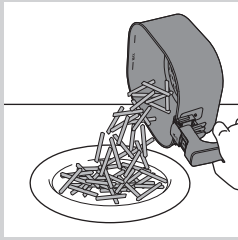

**12 Αδειάστε το περιεχόμενο του καλαθιού σε ένα μπολ ή πιάτο. Να βγάζετε πάντα το καλάθι από τον κάδο για να αδειάσετε τα περιεχόμενα, καθώς μπορεί να υπάρχει καυτό λάδι στο κάτω μέρος του κάδου.**

### Σημείωση

- Για να αφαιρέσετε μεγάλα ή ευαίσθητα υλικά, χρησιμοποιήστε μια λαβίδα για να τα απομακρύνετε.
- Το περιττό λάδι ή το λιωμένο λίπος από τα υλικά συλλέγεται στο κάτω μέρος του κάδου.
- Ανάλογα με το είδος των υλικών που μαγειρεύετε, μπορείτε να θέλετε να αφαιρέσετε προσεκτικά τυχόν περιττό λάδι ή λιωμένο λίπος από τον κάδο μετά από κάθε δόση ή προτού ανακινήσετε ή τοποθετήσετε ξανά το καλάθι στον κάδο. Τοποθετήστε το καλάθι πάνω σε μια επιφάνεια ανθεκτική στη θερμότητα. Φορέστε γάντια φούρνου για να χύσετε το περιττό λάδι ή το λιωμένο λίπος. Τοποθετήστε ξανά το καλάθι στον κάδο.

Όταν μια δόση υλικών είναι έτοιμη, μπορείτε να χρησιμοποιήσετε αμέσως το Airfryer για την προετοιμασία της επόμενης δόσης.

### Σημείωση

- Επαναλάβετε τα βήματα 3 έως 12 εάν θέλετε να προετοιμάσετε άλλη δόση.

## Επιλογή της λειτουργίας διατήρησης θερμοκρασίας

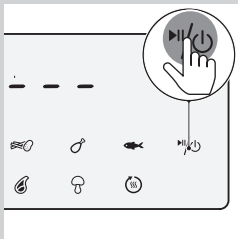

**1 Πατήστε το κουμπί ενεργοποίησης/απενεργοποίησης για να ενεργοποιήσετε το Airfryer.**

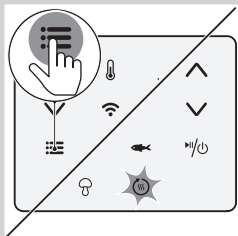

**2 Πιέζετε το κουμπί μενού για όσο διάστημα αναβοσβήνει το εικονίδιο διατήρησης θερμοκρασίας.**

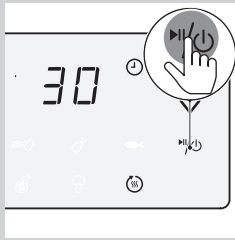

- 3 Πιέστε το κουμπί ενεργοποίησης/απενεργοποίησης για να ξεκινήσει η λειτουργία διατήρησης θερμοκρασίας.**

#### ☰ Σημείωση

- Ο χρονοδιακόπτης διατήρησης θερμοκρασίας είναι ρυθμισμένος στα 30 λεπτά. Για να αλλάξετε τον χρόνο διατήρησης θερμοκρασίας (1 - 30 λεπτά), πιέστε το κουμπί μείωσης χρόνου. Ο χρόνος θα επιβεβαιωθεί αυτόματα.
- Δεν μπορείτε να αλλάξετε τη θερμοκρασία στη λειτουργία διατήρησης θερμοκρασίας.

- 4 Για να θέσετε σε παύση τη λειτουργία διατήρησης θερμοκρασίας, πιέστε το κουμπί ενεργοποίησης/απενεργοποίησης. Για να συνεχίσετε τη λειτουργία διατήρησης θερμοκρασίας, πιέστε ξανά το κουμπί ενεργοποίησης/απενεργοποίησης.**

- 5 Για έξοδο από τη λειτουργία διατήρησης θερμοκρασίας, πιέστε παρατεταμένα το κουμπί ενεργοποίησης/απενεργοποίησης.**

#### ✱ Συμβουλή

- Αν κάποια φαγητά, όπως οι τηγανητές πατάτες, χάσουν την τραγανότητά τους κατά τη διάρκεια της λειτουργίας διατήρησης θερμοκρασίας, μειώστε τον χρόνο διατήρησης θερμοκρασίας απενεργοποιώντας τη συσκευή ή ψήστε τα για 2-3 λεπτά στους 180°C/350°F.

#### ☰ Σημείωση

- Κατά τη διάρκεια της λειτουργίας διατήρησης θερμοκρασίας, ο ανεμιστήρας και η συσκευή θέρμανσης στο εσωτερικό της συσκευής ενεργοποιούνται περιστασιακά.
- Η λειτουργία διατήρησης θερμοκρασίας έχει σχεδιαστεί για να διατηρεί το φαγητό σας ζεστό αμέσως μετά το μαγειρέμα του στο Airfryer. Δεν προορίζεται για εκ νέου ζέσταμα.

## Μαγείρεμα με προεπιλεγμένη ρύθμιση





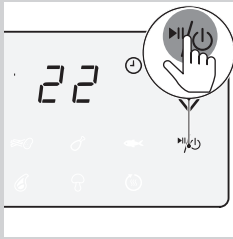

- 1 Ακολουθήστε τα βήματα 1 έως 5 στο κεφάλαιο «Τηγάνισμα σε αέρα».**
- 2 Πιέστε το κουμπί μενού. Το εικονίδιο κατεψυγμένων σνακ αναβοσβήνει. Πιέζετε το κουμπί μενού για όσο διάστημα αναβοσβήνει η προεπιλεγμένη ρύθμιση.**







### 3 Ξεκινήστε τη διαδικασία μαγειρέματος πιέζοντας το κουμπί ενεργοποίησης/απενεργοποίησης.

#### Σημείωση

- Στον παρακάτω πίνακα μπορείτε να βρείτε περισσότερες πληροφορίες για τις προεπιλεγμένες ρυθμίσεις.

Προεπιλογή	Προεπιλεγμένος χρόνος (λεπτά)	Προεπιλεγμένη θερμοκρασία	Βάρος (Μέγ.)	Πληροφορίες
 Κατεψυγμένα σνακ με βάση την πατάτα	22	180°C/350°F	500 γρ./ 18 oz	<ul style="list-style-type: none"> <li>• Κατεψυγμένα σνακ με βάση την πατάτα, όπως τηγανητές πατάτες, πατάτες σε φέτες, πατάτες ζιγκ-ζαγκ κ.λπ.</li> <li>• Ανακινήστε, γυρίστε ή ανακατέψτε 2-3 φορές στο ενδιάμεσο</li> </ul>
 Φρέσκες τηγανητές πατάτες	26	180°C/350°F	500 γρ./ 18 oz	<ul style="list-style-type: none"> <li>• Χρησιμοποιήστε πατάτες με υψηλή περιεκτικότητα σε άμυλο</li> <li>• Πάχος κοπής 10x10 χιλ./ 0,4x0,4 ίντσες</li> <li>• Μουλιάστε για 30 λεπτά σε νερό, στεγνώστε και προσθέστε ¼ έως 1 κ.σ. λάδι</li> <li>• Ανακινήστε, γυρίστε ή ανακατέψτε 2-3 φορές στο ενδιάμεσο</li> </ul>
 Μπούτια κοτόπουλου	24	180°C/350°F	750 γρ./ 26 oz	<ul style="list-style-type: none"> <li>• Έως 6 μπουτάκια κοτόπουλου</li> <li>• Ανακινήστε, γυρίστε ή ανακατέψτε στο ενδιάμεσο</li> </ul>
 Φιλέτο ψαριού περίπου 200 γρ./7 oz	23	160°C/325°F	600 γρ./ 21 oz	

Προεπιλογή	Προεπιλεγμένος χρόνος (λεπτά)	Προεπιλεγμένη θερμοκρασία	Βάρος (Μέγ.)	Πληροφορίες
 Μάφιν	13	180°C/350°F	50 γρ./ 1,8 oz ανά μάφιν	<ul style="list-style-type: none"> <li>• 7 μάφιν ταυτόχρονα</li> </ul>
 Μπριζολάκια	13	200°C/400°F	300 γρ./ 11 oz	<ul style="list-style-type: none"> <li>• Έως 2 μπριζολάκια χωρίς κόκκαλο</li> </ul>
 Ανάμεικτα λαχανικά	20	180°C/350°F	600 γρ./ 21 oz	<ul style="list-style-type: none"> <li>• Χοντροκομμένα</li> <li>• Χρησιμοποιήστε το πολύ μεγάλο αξεσουάρ ψησίματος</li> </ul>
 Διατήρηση θερμοκρασίας	30	80°C/175°F	Δ/Υ	<ul style="list-style-type: none"> <li>• Δεν είναι δυνατή η ρύθμιση της θερμοκρασίας</li> </ul>

### Αλλαγή σε άλλη προεπιλεγμένη ρύθμιση

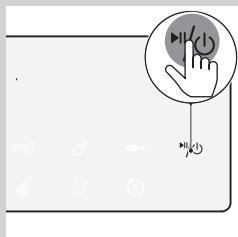

- 1 Κατά τη διάρκεια της διαδικασίας μαγειρέματος, πιέστε παρατεταμένα το κουμπί ενεργοποίησης/ απενεργοποίησης για να σταματήσετε τη διαδικασία μαγειρέματος. Η συσκευή τίθεται σε λειτουργία αναμονής.

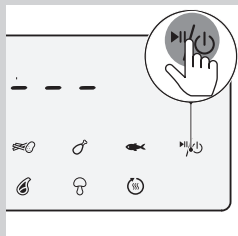

- 2 Πιέστε ξανά το κουμπί ενεργοποίησης/απενεργοποίησης για να ενεργοποιήσετε τη συσκευή.

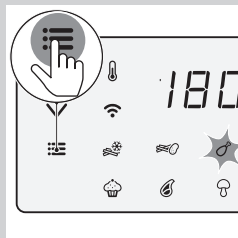

- 3 Πιέζετε το κουμπί μενού για όσο διάστημα αναβοσβήνει η προεπιλεγμένη ρύθμιση που θέλετε.



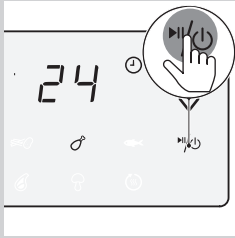

- 4 Πιέστε το κουμπί ενεργοποίησης/απενεργοποίησης για να ξεκινήσει η διαδικασία μαγειρέματος.

### Έναρξη συνταγής από την εφαρμογή NutriU

- 1 Πατήστε το κουμπί ενεργοποίησης/απενεργοποίησης για να ενεργοποιήσετε το Airfryer.
- 2 Ανοίξτε την εφαρμογή NutriU στην έξυπνη συσκευή σας και αναζητήστε τη συνταγή που θέλετε.
- 3 Ανοίξτε τη συνταγή και ξεκινήστε τη διαδικασία μαγειρέματος στην εφαρμογή.



#### Σημείωση

- Βεβαιωθείτε ότι όταν μαγειρεύετε συνταγές που έχουν δημιουργηθεί για το Airfryer σας, χρησιμοποιείτε την ίδια ποσότητα φαγητού που αναφέρεται στις συνταγές. Όταν χρησιμοποιείτε διαφορετικά συστατικά ή διαφορετική ποσότητα τροφών, προσαρμόστε τον χρόνο μαγειρέματος. Όταν μαγειρεύετε συνταγές που δεν έχουν δημιουργηθεί για το Airfryer σας, να γνωρίζετε ότι ο χρόνος και η θερμοκρασία ενδέχεται να προσαρμοστούν.



#### Συμβουλή

- Μέσω του φίλτρου στην αναζήτηση συνταγών, μπορείτε να φιλτράρετε το έξυπνο Airfryer σας για να λάβετε τις συνταγές που έχουν δημιουργηθεί για τη συσκευή σας.
- Όταν ξεκινά η διαδικασία μαγειρέματος από την εφαρμογή, μπορείτε να δείτε επίσης τις ρυθμίσεις μαγειρέματος στην οθόνη του Airfryer.
- Μπορείτε να διακόψετε προσωρινά τη διαδικασία μαγειρέματος ή να αλλάξετε τις ρυθμίσεις στο Airfryer ή στην εφαρμογή.
- Όταν τελειώσει η διαδικασία μαγειρέματος, μπορείτε να ξεκινήσετε τη λειτουργία διατήρησης θερμοκρασίας στην εφαρμογή ή να την ξεκινήσετε από την προεπιλογή «Διατήρηση θερμοκρασίας» στο Airfryer.
- Εάν το φαγητό δεν είναι έτοιμο ακόμα, μπορείτε επίσης να παρατείνετε τη διαδικασία μαγειρέματος από την εφαρμογή ή το Airfryer.
- Για έξοδο από τη διαδικασία μαγειρέματος προτού τελειώσει ο χρόνος μαγειρέματος, πατήστε παρατεταμένα το κουμπί ενεργοποίησης/απενεργοποίησης στο Airfryer ή πατήστε το κουμπί παύσης και, στη συνέχεια, το εικονίδιο διακοπής στην εφαρμογή.
- Μπορείτε επίσης να ξεκινήσετε τον ατομικό χρόνο και θερμοκρασία σας στην εφαρμογή NutriU.
- Στο κάτω μέρος της αρχικής οθόνης, υπάρχει το κουμπί μετάβασης στην αρχική οθόνη, τις συνταγές, τη μη αυτόματη λειτουργία, άρθρα ή το προφίλ σας. Πατήστε το κουμπί μη αυτόματης λειτουργίας και στείλτε τον ατομικό χρόνο και τη θερμοκρασία σας στο Airfryer.

## Παρασκευή σπιτικών τηγανητών πατατών

Για να φτιάξετε τις τέλειες σπιτικές τηγανητές πατάτες με το Airfryer:

- Επιλέξτε μια ποικιλία πατάτας που είναι κατάλληλη για τηγάνισμα, όπως οι φρέσκες, (ελαφρώς) αμυλώδεις πατάτες.
  - Είναι καλύτερο να τηγανίζετε σε αέρα τις πατάτες σε μερίδες έως 500 γρ./18 oz, για ομοιόμορφο αποτέλεσμα. Οι μεγαλύτερες πατάτες συνήθως είναι λιγότερο τραγανές από τις μικρότερες.
- 1 Ξεφλουδίστε τις πατάτες και κόψτε τις σε λωρίδες (πάχους 10 x 10 χιλ./0,4 x 0,4 ίντσες).
  - 2 Μουλιάστε τις κομμένες πατάτες σε ένα μπολ με νερό για τουλάχιστον 30 λεπτά.
  - 3 Αδειάστε το νερό και σκουπίστε τις πατάτες με πετσέτα ή χαρτί κουζίνας.
  - 4 Ρίξτε μία κουταλιά της σούπας λάδι στο μπολ, προσθέστε τις πατάτες και ανακατέψτε μέχρι να καλυφθούν οι πατάτες με λάδι.
  - 5 Βγάλτε τις πατάτες από το μπολ με τα χέρια σας ή με μια τρυπητή κουτάλα, ώστε να μείνει το περιττό λάδι στο μπολ.



### Σημείωση

- Μην γείρετε το μπολ για να ρίξετε όλες τις πατάτες μαζί στο καλάθι, καθώς μπορεί να πέσει περιττό λάδι στον κάδο.

- 6 Βάλτε τις πατάτες στο καλάθι.
- 7 Τηγανίστε τις πατάτες, ανακινώντας το καλάθι 2-3 φορές κατά τη διάρκεια του μαγειρέματος.

## Καθάρισμα



### Προειδοποίηση

- Πρωτού αρχίσετε το καθάρισμα, αφήστε το καλάθι, τον κάδο και το εσωτερικό της συσκευής να κρυώσουν εντελώς.
- Ο κάδος, το καλάθι και το εσωτερικό της συσκευής διαθέτουν αντικολλητική επιφάνεια. Μην χρησιμοποιείτε μεταλλικά σκεύη ή διαβρωτικά καθαριστικά, καθώς μπορεί να καταστρέψουν την αντικολλητική επιφάνεια.

Καθαρίζετε τη συσκευή μετά από κάθε χρήση. Να αφαιρείτε το λάδι και το λίπος από το κάτω μέρος του κάδου μετά από κάθε χρήση.

- 1 Πιέστε το κουμπί ενεργοποίησης/απενεργοποίησης (\*/⏻) για να απενεργοποιήσετε τη συσκευή, βγάλτε το φισ από την πρίζα και αφήστε τη συσκευή να κρυώσει.

#### Συμβουλή

- Για να κρυώσει πιο γρήγορα το Airfryer, αφαιρέστε τον κάδο και το καλάθι.

- 2 Απορρίψτε το λιωμένο λίπος ή το λάδι από το κάτω μέρος του κάδου.

- 3 Πλύνετε τον κάδο και το καλάθι στο πλυντήριο πιάτων. Μπορείτε, επίσης, να τα πλύνετε με ζεστό νερό, υγρό απορρυπαντικό πιάτων και σφουγγαράκι που δεν χαράσσει (βλ. «Πίνακας καθαρισμού»).

#### Σημείωση

- Τοποθετήστε τον κάδο μαζί με το πώμα από καουτσούκ στο πλυντήριο πιάτων. Μην αφαιρέσετε το πώμα από καουτσούκ προτού ξεκινήσετε το καθαρίσμα.

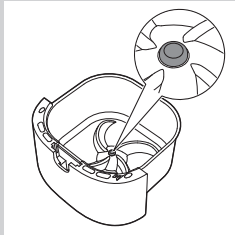

#### Συμβουλή

- Αν έχουν κολλήσει υπολείμματα φαγητού στον κάδο ή το καλάθι, μπορείτε να τα μουλιάσετε σε καυτό νερό και υγρό απορρυπαντικό πιάτων για 10-15 λεπτά. Το μούλιασμα μαλακώνει τα υπολείμματα φαγητού και διευκολύνει την αφαίρεσή τους. Βεβαιωθείτε ότι χρησιμοποιείτε ένα υγρό απορρυπαντικό πιάτων που διαλύει τα λίπη. Αν υπάρχουν κηλίδες λίπους στον κάδο ή το καλάθι που δεν καταφέρατε να αφαιρέσετε με καυτό νερό και υγρό απορρυπαντικό πιάτων, χρησιμοποιήστε ένα υγρό καθαριστικό για την αφαίρεση λίπους.
- Αν χρειάζεται, τα υπολείμματα φαγητού που έχουν κολλήσει στην αντίσταση μπορούν να αφαιρεθούν με μια μαλακή έως μέτρια βούρτσα. Μην χρησιμοποιείτε ασάλινη βούρτσα ή σκληρή βούρτσα, γιατί μπορεί να καταστρέψει την επίστρωση της αντίστασης.

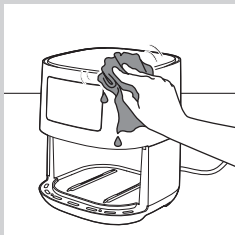

- 4 Σκουπίστε το εξωτερικό μέρος της συσκευής με ένα υγρό πανί.

#### Σημείωση

- Βεβαιωθείτε ότι δεν παραμένει υγρασία στον πίνακα ελέγχου. Στεγνώστε τον πίνακα ελέγχου με ένα πανί αφού τον καθαρίσετε.

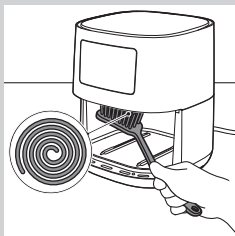



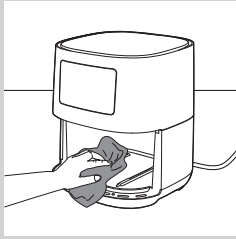

- 5 Καθαρίστε την αντίσταση με μια βούρτσα καθαρισμού, για να αφαιρέσετε τυχόν υπολείμματα φαγητού.

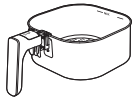

- 6 Καθαρίστε το εσωτερικό της συσκευής με καυτό νερό και μαλακό σφουγγάρι που δεν χαράσσει.

### Πίνακας καθαρισμού

			
	✓	✓	✗
	✓	✓	✗

### Αποθήκευση

- 1 Αποσυνδέστε τη συσκευή από την πρίζα και αφήστε τη να κρυώσει.
- 2 Βεβαιωθείτε ότι όλα τα μέρη είναι καθαρά και στεγνά προτού την αποθηκεύσετε.

#### Σημείωση

- Να κρατάτε πάντα το Airfryer οριζόντια όταν το μεταφέρετε. Βεβαιωθείτε, επίσης, ότι κρατάτε τον κάδο στο μπροστινό μέρος της συσκευής, καθώς ο κάδος με το καλάθι μπορεί να πέσει αν γείρετε κατά λάθος τη συσκευή προς τα εμπρός. Κάτι τέτοιο μπορεί να προκαλέσει ζημιά στα εξαρτήματα.
- Ελέγχετε πάντα ότι τα αποσπώμενα μέρη του Airfryer είναι καλά στερεωμένα προτού δοκιμάσετε να μεταφέρετε ή/και να αποθηκεύσετε τη συσκευή.

## Ανακύκλωση

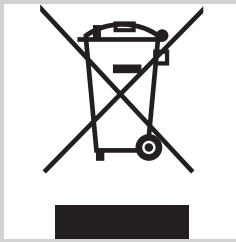

- Αυτό το σύμβολο υποδεικνύει ότι το παρόν προϊόν δεν πρέπει να απορρίπτεται μαζί με τα συνήθη οικιακά απορρίμματα (2012/19/ΕΕ).
- Ακολουθήστε τους κανονισμούς της χώρας σας για την ξεχωριστή συλλογή των ηλεκτρικών και ηλεκτρονικών προϊόντων. Η σωστή απόρριψη συμβάλλει στην αποφυγή αρνητικών επιπτώσεων για το περιβάλλον και την ανθρώπινη υγεία.

## Δήλωση συμμόρφωσης

Με το παρόν η DAP B.V. δηλώνει ότι το Airfryer HD9255 συμμορφώνεται με την Οδηγία 2014/53/ΕΕ.

Το πλήρες κείμενο της Δήλωσης Συμμόρφωσης ΕΕ είναι διαθέσιμο στην παρακάτω διαδικτυακή διεύθυνση:

**<https://www.philips.com>**.

Το Airfryer HD9255 είναι εξοπλισμένο με μονάδα Wi-Fi 2,4 GHz 802.11 b/g/n με μέγιστη ισχύ εξόδου 92,9 mW EIRP.

## Εγγύηση και υποστήριξη

Αν χρειάζεστε πληροφορίες ή υποστήριξη, επισκεφτείτε τη διεύθυνση **[www.philips.com/support](http://www.philips.com/support)** ή διαβάστε το ξεχωριστό φυλλάδιο της διεθνούς εγγύησης.

## Ενημερώσεις λογισμικού

Η αναβάθμιση είναι απαραίτητη για την προστασία του απορρήτου σας και για την σωστή λειτουργία του Airfryer και της εφαρμογής.

Ανά διαστήματα, η εφαρμογή ενημερώνεται αυτόματα με το πιο πρόσφατο λογισμικό. Επίσης το Airfryer ενημερώνει αυτόματα το υλικολογισμικό.

### Σημείωση

- Όταν εγκαθίσταται μια ενημέρωση, βεβαιωθείτε ότι το Airfryer είναι συνδεδεμένο στο οικιακό Wi-Fi. Η έξυπνη συσκευή μπορεί να είναι συνδεδεμένη σε οποιοδήποτε δίκτυο.
- Χρησιμοποιείτε πάντοτε την πιο πρόσφατη εφαρμογή και το πιο πρόσφατο υλικολογισμικό.
- Οι ενημερώσεις είναι διαθέσιμες όταν υπάρχουν βελτιώσεις λογισμικού ή για την αποφυγή ζητημάτων ασφαλείας.
- Μια ενημέρωση υλικολογισμικού ξεκινά αυτόματα όταν το Airfryer είναι σε κατάσταση αναμονής. Αυτή η ενημέρωση διαρκεί έως 1 λεπτό και στην οθόνη του Airfryer αναβοσβήνει η ένδειξη «---». Καθ' όλη αυτή τη διάρκεια, το Airfryer δεν μπορεί να χρησιμοποιηθεί.

## Συμβατότητα συσκευής

Για λεπτομερείς πληροφορίες σχετικά με τη συμβατότητα της εφαρμογής, ανατρέξτε στις πληροφορίες στο App Store.

## Επαναφορά εργοστασ. ρυθμίσι.

Για την επαναφορά εργοστασιακών ρυθμίσεων στο Airfryer, πατήστε τα κουμπιά θερμοκρασίας και χρόνου ταυτόχρονα για 10 δευτερόλεπτα.

Το Airfryer δεν θα είναι πλέον συνδεδεμένο με το οικιακό σας WiFi ούτε πλέον συζευγμένο με την έξυπνη συσκευή σας.

## Αντιμετώπιση προβλημάτων

Σε αυτό το κεφάλαιο συνοψίζονται τα πιο συνήθη προβλήματα που μπορεί να αντιμετωπίσετε με τη συσκευή. Εάν δεν μπορείτε να λύσετε το πρόβλημα με τις παρακάτω πληροφορίες, ανατρέξτε στη λίστα συχνών ερωτήσεων στη διεύθυνση [www.philips.com/support](http://www.philips.com/support) ή επικοινωνήστε με το Κέντρο Εξυπηρέτησης Καταναλωτών στη χώρα σας.

Αιτία	Πιθανή αιτία	Λύση
Το εξωτερικό μέρος της συσκευής θερμαίνεται κατά τη χρήση.	Η θερμότητα στο εσωτερικό μεταφέρεται στα εξωτερικά τοιχώματα.	Αυτό είναι φυσιολογικό. Όλες οι λαβές και οι διακόπτες που πρέπει να αγγίξετε κατά τη χρήση παραμένουν αρκετά κρύα, ώστε να μπορείτε να τα πιάσετε.
		Ο κάδος, το καλάθι και το εσωτερικό της συσκευής θερμαίνονται πάντα όταν η συσκευή είναι ενεργοποιημένη, ώστε να μαγειρεύεται σωστά το φαγητό. Αυτά τα μέρη είναι πάντα πολύ ζεστά για να τα αγγίξετε.
		Αν αφήσετε ενεργοποιημένη τη συσκευή για μεγαλύτερο διάστημα, ορισμένα σημεία της θερμαίνονται υπερβολικά για να τα αγγίξετε. Τα σημεία αυτά επισημαίνονται στη συσκευή με το εξής εικονίδιο:  Από τη στιγμή που γνωρίζετε αυτά τα ζεστά σημεία και δεν τα αγγίζετε, η συσκευή είναι απολύτως ασφαλής για χρήση.

Αιτία	Πιθανή αιτία	Λύση
Οι σπιτικές τηγανητές πατάτες δεν είναι όπως τις περίμενα.	Δεν χρησιμοποιήσατε το σωστό τύπο πατάτας.	Για τέλειο αποτέλεσμα, χρησιμοποιήστε φρέσκες, αμυλώδεις πατάτες. Αν χρειάζεται να φυλάξετε τις πατάτες, μην τις αποθηκεύετε σε κρύο περιβάλλον (π.χ. στο ψυγείο). Επιλέγετε πατάτες στη συσκευασία των οποίων αναγράφεται ότι είναι κατάλληλες για τηγάνισμα.
	Η ποσότητα των υλικών που έχετε βάλει στο καλάθι είναι υπερβολικά μεγάλη.	Ακολουθήστε τις οδηγίες στη σελίδα 46 αυτού του εγχειριδίου χρήσης για να μαγειρέψετε σπιτικές τηγανητές πατάτες.
	Ορισμένοι τύποι υλικών χρειάζονται ανακάτεμα περίπου στα μισά του χρόνου μαγειρέματος.	Ακολουθήστε τις οδηγίες στη σελίδα 46 αυτού του εγχειριδίου χρήσης για να μαγειρέψετε σπιτικές τηγανητές πατάτες.
Το Airfryer δεν ενεργοποιείται.	Η συσκευή δεν είναι συνδεδεμένη στη πρίζα.	Βεβαιωθείτε ότι έχετε εισάγει σωστά το φις στην πρίζα.
	Έχετε συνδέσει πολλές συσκευές στην ίδια πρίζα.	Το Airfryer έχει υψηλή ισχύ. Δοκιμάστε μια άλλη πρίζα και ελέγξτε τις ασφάλειες.
Παρατηρώ κάποια σημάδια ξεφλουδίσματος στο εσωτερικό του Airfryer.	Μπορεί να εμφανιστούν ορισμένα σημάδια στον κάδο του Airfryer αν ακουμπήσετε ή ξύσετε κατά λάθος την επιφάνεια (π.χ. κατά το πλύσιμο με σκληρά εργαλεία καθαρισμού ή/και την τοποθέτηση του καλάθιου στη συσκευή).	Για να αποφύγετε την πρόκληση ζημιάς, να τοποθετείτε το καλάθι στον κάδο με προσοχή. Αν τοποθετείτε το καλάθι με κλίση, μπορεί να χτυπήσει στο τοίχωμα του κάδου, προκαλώντας ξεφλούδισμα σε ορισμένα σημεία. Αν συμβεί κάτι τέτοιο, λάβετε υπόψη ότι δεν είναι επικίνδυνο, καθώς όλα τα υλικά της συσκευής είναι ασφαλή για τα τρόφιμα.
Από τη συσκευή βγαίνει λευκός καπνός.	Μαγειρεύετε λιπαρά υλικά.	Αφαιρέστε προσεκτικά τυχόν περιττό λάδι ή λίπος από τον κάδο και συνεχίστε το μαγείρεμα.
	Έχουν μείνει υπολείμματα λίπους στον κάδο από προηγούμενη χρήση.	Ο λευκός καπνός σχηματίζεται από υπολείμματα λίπους που θερμαίνονται στον κάδο. Να καθαρίζετε πάντα τον κάδο και το καλάθι σχολαστικά μετά από κάθε χρήση.
	Το φαγητό δεν έχει παναριστεί ή αλειφθεί σωστά.	Τα μικροσκοπικά κομμάτια του παναρίσματος που μεταφέρονται με τον αέρα μπορούν να προκαλέσουν λευκό καπνό. Πιέστε καλά το πανάρισμα ώστε να κολλήσει ή αλείψτε καλά το φαγητό.
	Η μαρινάδα, τα υγρά ή το ζουμί του κρέατος πέφτουν στο λιωμένο λίπος.	Στεγνώστε τα τρόφιμα με ελαφρές κινήσεις πριν τα τοποθετήσετε στο καλάθι.

Αιτία	Πιθανή αιτία	Λύση
Στην οθόνη του Airfryer εμφανίζεται η ένδειξη «E1».	Η συσκευή έχει βλάβη/ είναι ελαττωματική.	Καλέστε τη γραμμή εξυπηρέτησης της Philips ή επικοινωνήστε με το Κέντρο Εξυπηρέτησης Καταναλωτών στη χώρα σας.
	Το Airfryer μπορεί να είναι αποθηκευμένο σε σημείο όπου επικρατούν πολύ χαμηλές θερμοκρασίες.	Αν η συσκευή σας είναι αποθηκευμένη σε περιβάλλον με χαμηλές θερμοκρασίες, αφήστε τη να ζεσταθεί σε θερμοκρασία δωματίου τουλάχιστον για 15 λεπτά πριν τη συνδέσετε στην πρίζα. Αν στην οθόνη εμφανίζεται ακόμα το μήνυμα «E1», καλέστε τη γραμμή εξυπηρέτησης της Philips ή επικοινωνήστε με το Κέντρο Εξυπηρέτησης Καταναλωτών στη χώρα σας.
Η λυχνία LED του Wi-Fi στο Airfryer μου δεν ανάβει πλέον.	<ul style="list-style-type: none"> <li>• Το Airfryer δεν είναι πλέον συνδεδεμένο στο οικιακό Wi-Fi.</li> <li>• Έχετε αλλάξει το οικιακό δίκτυο Wi-Fi.</li> </ul>	Επαναλάβετε τη διαδικασία σύζευξης με τη σειρά που περιγράφεται στην εφαρμογή. Αν αυτό δεν λύσει το πρόβλημα, ξεκινήστε ξανά τη διαδικασία ρύθμισης.
Η εφαρμογή δείχνει ότι η διαδικασία σύζευξης δεν είναι επιτυχής.	Ελέγξτε αν έχετε ολοκληρώσει τα βήματα με τη σειρά που περιγράφεται στην εφαρμογή: Πρώτα πατήστε το κουμπί στη συσκευή και στη συνέχεια ενεργοποιήστε τη σύζευξη στην εφαρμογή.	Επαναλάβετε τη διαδικασία σύζευξης με τη σειρά που περιγράφεται στην εφαρμογή. Αν αυτό δεν λύσει το πρόβλημα, ξεκινήστε ξανά τη διαδικασία ρύθμισης.
Στην οθόνη μου αναβοσβήνει η ένδειξη «---».	Το Airfryer ενημερώνει το υλικολογισμικό.	Περιμένετε για ένα λεπτό μέχρι να ολοκληρωθεί η διαδικασία ενημέρωσης του υλικολογισμικού. Δεν μπορείτε να χρησιμοποιήσετε το Airfryer κατά την ενημέρωση του υλικολογισμικού.



## SISÄLLYSLUETTELO

<b>Tärkeää</b>	<b>54</b>
<b>Johdanto</b>	<b>58</b>
<b>Yleiskuvaus</b>	<b>58</b>
<b>Ennen käyttöönottoa</b>	<b>60</b>
<b>NutriU-sovellus</b>	<b>60</b>
<b>Ääniohjaus</b>	<b>61</b>
<b>Käyttöönoton valmistelu</b>	<b>61</b>
<b>Käyttö</b>	<b>62</b>
Ruokataulukko	62
Ilmalla paistaminen	63
Lämpimänäpito-tilan valitseminen	67
Esiasetusten käyttö ruoanvalmistuksessa	68
Toiseen esiasetukseen vaihtaminen	69
Reseptin hakeminen NutriU-sovelluksesta	70
Kotitekoisten ranskanperunoiden valmistaminen	71
<b>Puhdistus</b>	<b>71</b>
Puhdistustaulukko	73
<b>Säilytys</b>	<b>73</b>
<b>Kierrätys</b>	<b>73</b>
<b>Vaatumusten mukaisuusvakuutus</b>	<b>73</b>
<b>Takuu ja tuki</b>	<b>74</b>
<b>Ohjelmistopäivitykset</b>	<b>74</b>
<b>Laitteiden yhteensopivuus</b>	<b>74</b>
<b>Tehdasnollaus</b>	<b>74</b>
<b>Vianmääritys</b>	<b>74</b>

## Tärkeää

Lue nämä tärkeät tiedot huolellisesti ennen laitteen ensimmäistä käyttökertaa ja säilytä ne vastaisen varalle.

### Vaara

- Älä koskaan upota laitetta veteen äläkä huuhtele sitä vesihanan alla.
- Älä päästä laitteeseen vettä tai muuta nestettä, jottet saa sähköiskua.
- Aseta aina kypsennettävä ruoka koriin, jotta se ei kosketa lämmityselementtejä.
- Älä peitä ilmanotto- ja poistoaukkoja, kun laite on käynnissä.
- Älä kaada kattilaan öljyä, koska se voi aiheuttaa tulipalovaaran.
- Älä käytä laitetta, jos pistoke, johto tai itse laite on vaurioitunut.
- Älä kosketa laitteen sisäpuolta, kun laite on käynnissä.
- Täytä ruoka-aineksia paistokoriin enintään MAX-merkkiin asti.
- Varmista aina, että lämmitin on vapaa eikä siihen ole tarttunut ruokaa.

### Varoitus

- Jos virtajohto on vaurioitunut, sen saa vaihtaa ainoastaan Philips, valtuutettu huoltoliike tai muu ammattitaitoinen henkilö. Viallinen johto saattaa olla vaarallinen.
- Liitä laite vain maadoitettuun pistorasiaan. Varmista aina, että pistoke on kunnolla seinäliitännässä.
- Tätä laitetta ei ole tarkoitettu käytettäväksi ulkoisen ajastimen tai erillisen kaukosäädinjärjestelmän kanssa.
- Laitteen ulkopinta voi kuumentua käytön aikana.



- Laitetta voivat käyttää yli 8-vuotiaat lapset ja henkilöt, joiden fyysinen tai henkinen toimintakyky on rajoittunut tai joilla ei ole kokemusta tai tietoa laitteen käytöstä, jos heitä on neuvottu laitteen turvallisesta käytöstä tai tarjolla on turvallisen käytön edellyttämä valvonta ja jos he ymmärtävät laitteeseen liittyvät vaarat. Lasten ei saa antaa leikkiä laitteella. Yli 8-vuotiaat lapset voivat puhdistaa tai huoltaa laitetta valvonnan alaisena.
- Pidä laite ja sen johto alle 8-vuotiaiden lasten ulottumattomissa.
- Älä aseta laitetta seinää tai muita laitteita vasten. Jätä vähintään 10 cm vapaata tilaa laitteen taakse, molemmille sivuille ja yläpuolelle. Älä aseta mitään laitteen päälle.
- Kuumalla ilmalla paistamisen aikana ilmanpoistoaukoista tulee kuumaa höyryä. Suojaa kädet ja kasvot höyryltä ja ilmanpoistoaukoilta. Varo kuumaa höyryä ja ilmaa myös, kun poistat kattilan laitteesta.
- Älä käytä laitteessa keveitä aineksia tai käärepaperia.
- Perunoiden säilytys: varmista, että säilytyslämpötila on yli 6°C, jotta valmistettuun ruokaan ei kerry akryyliamidia.
- Älä sijoita laitetta kaasu- tai sähkölieden tai keittolevyn päälle tai viereen tai kuumaan uuniin.
- Älä koskaan täytä kattilaa öljyllä.
- Tämä laite on suunniteltu käytettäväksi 5–40°C:n lämpötilassa.
- Tarkista, että laitteeseen merkitty käyttöjännite vastaa paikallista verkkojännitettä, ennen kuin liität laitteen pistorasiaan.

- Älä päästä verkkojohtoa kosketuksiin kuumien pintojen kanssa.
- Älä aseta laitetta syttyvien materiaalien (kuten pöytäliina tai verho) päälle tai lähelle.
- Älä käytä laitetta muuhun kuin tässä käyttöoppaassa kuvattuun tarkoitukseen. Käytä vain alkuperäisiä Philips-lisävarusteita.
- Älä jätä laitetta käyntiin ilman valvontaa.
- Kattila, kori ja rasvanerotin ovat kuumia laitteen käytön aikana ja sen jälkeen. Käsittele niitä varovasti.
- Pese kaikki ruuan kanssa kosketuksiin joutuvat osat ennen käyttöönottoa. Katso ohjeet käyttöoppaasta.

### **Varoitus**

- Tämä laite on tarkoitettu vain normaaliin kotitalouskäyttöön. Laitetta ei ole tarkoitettu henkilökuntakeittäihin esimerkiksi kaupoissa, toimistoissa tai maataloilla tai asiakaskäyttöön hotelleissa, motelleissa, aamiaismajoituksessa tai muissa majoituslaitoksissa.
- Irrota laitteen virtajohto pistorasiasta ennen sen kokoamista, purkamista, asettamista säilytykseen tai puhdistamista ja jos aiot jättää laitteen ilman valvontaa.
- Aseta laite vaakasuoralle ja tasaiselle alustalle.
- Jos laitetta käytetään väärin tai (puoli-) ammatillisessa tarkoituksessa tai jos sitä on käytetty käyttöohjeen vastaisesti, takuu mitätöityy, eikä Philips vastaa mahdollisista vahingoista.
- Toimita laite vianmäärittystä ja korjaamista varten Philipsin valtuuttamaan huoltoliikkeeseen. Älä yritä korjata laitetta itse, sillä se aiheuttaa takuun raukeamisen.

- Irrota pistoke pistorasiasta aina käytön jälkeen.
- Anna laitteen jäähtyä noin 30 minuuttia ennen sen käsittelemistä ja puhdistamista.
- Varmista, että laitteessa valmistettu ruoka on valmiina kullankeltaista eikä tummaa tai ruskeaa. Poista palaneet tähteet. Älä kypsennä perunoita yli 180°C:n lämpötilassa (jottei niihin muodostuisi akryyliamidia).
- Älä paina korin vapautuspainiketta ravistamisen aikana.
- Ole varovainen, kun puhdistat paistotilan yläosaa. Varo kuumaa lämmitysvastusta ja metalliosien reunoja.
- Varmista aina, että ruoka on kypsynyt täysin Airfryerissa.
- Varmista aina, että Airfryer on hallinnassasi, myös kun käytät etätoimintoa tai viivästettyä käynnistystä.
- Airfryerista saattaa tulla savua, kun valmistat rasvaista ruokaa. Ole erityisen tarkkaavainen, kun käytät kauko-ohjaustoimintoa tai viivästettyä käynnistystä.
- Varmista, että vain yksi henkilö käyttää kauko-ohjaustoimintoa kerrallaan.
- Ole varovainen, kun valmistat helposti pilaantuvaa ruokaa viivästetyllä käynnistystoiminnolla (bakteerit saattavat lisääntyä).

### **Sähkömagneettiset kentät (EMF)**

Tämä Philips-laite vastaa kaikkia sähkömagneettisia kenttiä koskevia standardeja ja säännöksiä.

### **Automaattinen virrankatkaisu**

Tässä laitteessa on automaattinen virrankatkaisutoiminto. Jos et paina mitään painiketta 20 minuutin kuluessa, laite sammuu automaattisesti. Sammuta laite manuaalisesti painamalla virtapainiketta.

## Johdanto

Onnittelut ostoksestasi ja tervetuloa Philips-tuotteen käyttäjäksi! Hyödynnä Philipsin tukipalveluita rekisteröimällä tuotteesi osoitteessa [www.philips.com/welcome](http://www.philips.com/welcome).

Vain Philips Airfryer -friteerauskeittimessä on ensiluokkainen Rapid Air -tekniikka. Paistoöljyä tarvitaan vähän tai ei ollenkaan, joten rasvaa on jopa 90 % vähemmän.

Philips Rapid Air -tekniikka kypsentää ruoan joka puolelta, ja sakaramainen muotoilu takaa täydellisen tuloksen ensipuraisusta viimeiseen muruseen.

Airfryerilla kypsennetty ruoka on täydellisen rapeaa päältä ja pehmeää sisältä. Voit valmistaa herkullisia ruokia paistamalla, grillaamalla ja paahtamalla terveellisesti, nopeasti ja helposti.

Lisää inspiraatiota, reseptejä ja tietoa Airfryerista saat osoitteesta [www.philips.com/kitchen](http://www.philips.com/kitchen). Voit myös ladata ilmaisen NutriU-sovelluksen\* iOS®- tai Android™-käyttöjärjestelmille.





\*NutriU-sovellusta ei välttämättä ole saatavilla asuinmaassasi.

Siinä tapauksessa voit hakea inspiraatiota Philipsin paikalliselta verkkosivulta.

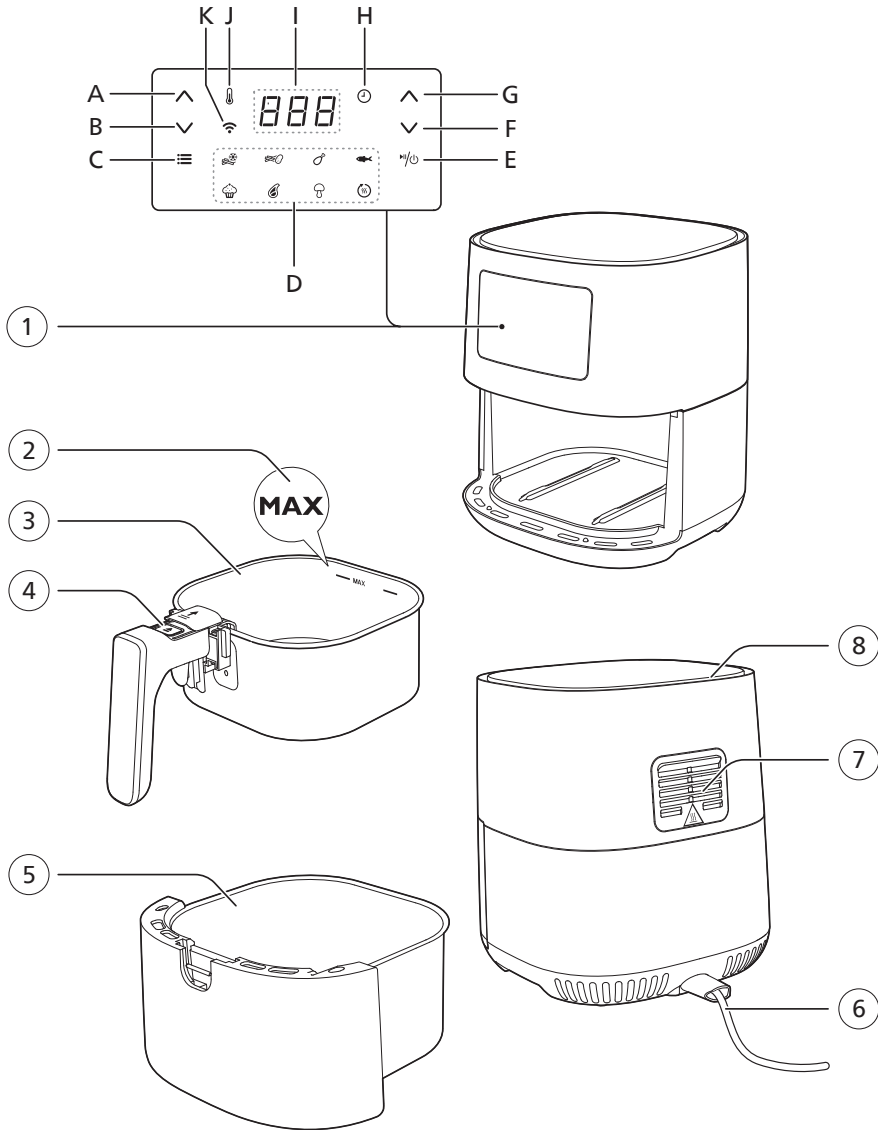
## Yleiskuvaus

- 1 Ohjauspaneeli
  - A Lämpötilan lisäspainike
  - B Lämpötilan vähennyspainike
  - C Valikkopainike
  - D Esiasetusvalikot
  - E Virtapainike
  - F Ajan vähennyspainike
  - G Ajan lisäspainike
  - H Ajan ilmainen
  - I Kuvaruutu
  - J Lämpötilan ilmainen
  - K Wi-Fi-merkkivalo
- 2 MAX-merkki
- 3 Kori
- 4 Korin vapautuspainike
- 5 Kattila
- 6 Virtajohto
- 7 Ilmanpoistoaukot
- 8 Ilmanottoaukko



WiFi-merkkivalon tila	
Wi-Fi-merkkivalo  ei pala	<ul style="list-style-type: none"> <li>Airfryer ei ole yhdistettynä kodin WiFi-verkkoon (WiFi-verkon alkumäärittystä ei ole vielä tehty) tai yhteys kodin WiFi-verkkoon on katkennut esimerkiksi siksi, että kodin reititin on vaihtunut tai Airfryerin ja reitittimen välinen etäisyys on liian suuri.</li> </ul>
Wi-Fi-merkkivalo  palaa	<ul style="list-style-type: none"> <li>NutriU-sovelluksen avulla tehty määrittys on valmis ja Airfryer on yhdistetty kodin WiFi-verkkoon.</li> </ul>
Wi-Fi-merkkivalo  vilkkuu	<ul style="list-style-type: none"> <li>Airfryer on määrittystilassa WiFi-verkon määrittämisprosessin aikana. Kuvaruudussa näkyy kolme viivaa ja Airfryerin painikkeet eivät ole käytössä. Tai jos yhteys on jo muodostettu, vilkkuva merkkivalo osoittaa, että Airfryerin yhdistäminen kodin WiFi-verkkoon on kesken.</li> </ul>
Wi-Fi-merkkivalo  vilkkuu hitaasti	<ul style="list-style-type: none"> <li>Airfryerin WiFi-toiminnossa on vikaa. Voit käyttää Airfryeria ilman verkkoyhteyttä, soittaa Philipsin puhelinneuvontaan tai ottaa yhteyttä oman maasi kuluttajapalvelukeskukseen.</li> </ul>

## Ennen käyttöönottoa

- 1 Poista kaikki pakkausmateriaalit.
- 2 Irrota mahdolliset tarrat tai etiketit laitteesta.
- 3 Puhdista laite hyvin ennen käyttöönottoa puhdistusta käsittelevän kohdan mukaisesti.

## NutriU-sovellus

Philips Airfryer on WiFi-yhteensopiva. Voit yhdistää sen NutriU-sovellukseen, jotta saat täyden Airfryer-kokemuksen. Voit valita sovelluksesta reseptin, lähettää sen Airfryeriin ja käynnistää valmistuksen älylaitteestasi. Voit käynnistää ruoanvalmistuksen tai seurata ja säätää sitä älylaitteellasi silloinkin, kun et ole kotona.

### Airfryerin yhdistäminen sovellukseen

- 1 Aseta Airfryerin pistoke pistorasiaan.
- 2 Varmista ennen helpon WiFi-määrittämisprosessin aloittamista, että älylaitteesi on kodin WiFi-verkon kantaman alueella.
- 3 Lataa Philips NutriU -sovellus älylaitteeseesi sovelluskaupasta tai osoitteesta [www.philips.com/NutriU](http://www.philips.com/NutriU), rekisteröidy käyttäjäksi ja valitse yhdistetty Airfryer profiilisi kohdasta My Appliances (Omat laitteet).
- 4 Yhdistä Airfryer Wi-Fi-verkkoon ja muodosta pariliitos noudattamalla sovelluksen ohjeita.
- 5 Kun Airfryerin käyttöliittymän WiFi-merkkivalo palaa yhtäjaksoisesti, Airfryerin yhteys on muodostettu.



### Huomautus

- Varmista, että yhdistät Airfryerin kodin WiFi-verkkoon (2,4 GHz, 802.11 b/g/n).
- Airfryer yhdistetään kodin WiFi-verkkoon helpon WiFi-määrittelyn avulla.
- NutriU-sovellus yhdistetään älykkääseen Airfryeriin pariliitosprosessin avulla.
- WiFi-määrittelyprosessin voi peruuttaa sovelluksen kautta tai irrottamalla Airfryerin pistorasiasta.
- Voit aloittaa pariliitosprosessin painamalla pitkään lämpötilan vähennyspainiketta ja noudattamalla sovelluksen ohjeita tai käynnistämällä sen NutriU-sovelluksen asetuksista.

## Ääniohjaus

- 1 Lataa NutriU-sovellus.
- 2 Yhdistä NutriU-sovellus ja Airfryer.
- 3 Anna lupa ruoanvalmistukseen etäyhteydellä.
- 4 Yhdistä NutriU-sovellus ja ääniavustajasovellus. Yhteyden voi muodostaa heti käyttöönoton yhteydessä tai myöhemmin NutriU-sovelluksen asetuksissa. Jos ääniohjaus ei ole valittavissa NutriU-sovelluksessa, voit aktivoida Kitchen+-taidon ääniavustajasovelluksen avulla.

### Huomautus

- Jos käytössäsi ei ole ääniohjaussovellusta, lataa sellainen, jotta voit lähettää komentoja Airfryeriin.
- Sovelluksessa on valittavissa yksityiskohtaisia äänikomentoja.

## Käyttöönoton valmistelu

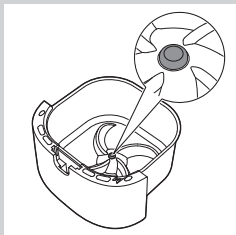

- 1 Aseta laite tukevalle, vaakasuoralle, tasaiselle ja kuumuutta kestäväälle alustalle.

### Huomautus

- Älä aseta mitään laitteen päälle tai sivuille. Tämä voi estää ilmankierron ja heikentää paistotulosta.
- Älä aseta laitetta sellaisten kohteiden, esimerkiksi seinien tai kaappien, lähelle tai alle, joita höyry voi vahingoittaa.
- Jätä kumitulppa kattilaan. Älä poista sitä ennen ruoanvalmistusta.

## Käyttö

### Ruokataulukko

Seuraavan taulukon avulla voit valita perusasetukset valmistettavan ruoan mukaan.



#### Huomautus

- Muista, että nämä asetukset ovat ohjeellisia. Koska ruoka-aineiden alkuperä, koko, muoto ja merkki saattavat vaihdella, emme voi taata, että jokin tietty asetukset on paras valmistamallesi ruoalle.
- Kun valmistat suuria määriä ruokaa (kuten ranskanperunoita, jättikatkarapuja, kanankoipia tai pakastettuja välipaloja), saat tasaisen lopputuloksen ravistamalla paistokoria tai sekoittamalla aineksia 2–3 kertaa valmistuksen aikana.

Ainekset	Pienin–suurin määrä	Aika (min)	Lämpötila	Huomautus
Ohuet pakasteranskanperunat (7 x 7 mm/0,3 x 0,3 in)	200–500 g / 7–18 oz	16–22	180°C/350°F	• Ravista, kääntele tai sekoita 2–3 kertaa kypsennyksen aikana
Kotitekoiset ranskanperunat (paksuus 10 x 10 mm/0,4 x 0,4 in)	200–500 g / 7–18 oz	18–26	180°C/350°F	• Ravista, kääntele tai sekoita 2–3 kertaa kypsennyksen aikana
Pakastetut kananugetit	200–600 g / 7–21 oz	10–15	200°C/400°F	• Ravista, kääntele tai sekoita kypsennyksen puolivälissä
Pakastekevätkääryleet	200–600 g / 7–21 oz	10–15	200°C/400°F	• Ravista, kääntele tai sekoita kypsennyksen puolivälissä
Hampurilainen (noin 150 g/5 oz)	1–3 pihviä	15–20	200°C/400°F	
Lihamureke	800 g/28 oz	50–55	150°C/300°F	• Käytä leivontalisätarviketta
Luuttomat kyljykset (noin 150 g/5 oz)	1–2 kyljystä	11–15	200°C/400°F	• Ravista, kääntele tai sekoita kypsennyksen puolivälissä
Ohuet makkarat (noin 50 g/1,8 oz)	1–6 kpl	9–13	200°C/400°F	• Ravista, kääntele tai sekoita kypsennyksen puolivälissä
Kanankoivet (noin 125 g/4,5 oz)	2–6 kpl	18–24	180°C/350°F	• Ravista, kääntele tai sekoita kypsennyksen puolivälissä
Kananrinta (noin 160 g/6 oz)	1–3 kpl	20–25	180°C/350°F	

Ainekset	Pienin–suurin määrä	Aika (min)	Lämpötila	Huomaus
Kokonainen kala (noin 300–400 g/11–14 oz)	1 kala	15–20	200°C/400°F	
Kalafilee (noin 200 g/7 oz)	1–3 (1 kerros)	22–25	160°C/325°F	
Vihannekset (reiluina paloina)	200–600 g/7–21 oz	10–20	180°C/350°F	<ul style="list-style-type: none"> <li>• Aseta haluamasi kypsennysaika</li> <li>• Ravista, kääntele tai sekoita kypsennyksen puolivälissä</li> </ul>
Muffinit (noin 50 g/1,8 oz)	1–7	12–14	180°C/350°F	<ul style="list-style-type: none"> <li>• Käytä muffinivuokia</li> </ul>
Kakku	500 g/18 oz	50–60	160°C/325°F	<ul style="list-style-type: none"> <li>• Käytä kakkuvuokaa</li> </ul>
Esipaistettu leipä/sämpylät (noin 60 g/2 oz)	1–4 kpl	6–8	200°C/400°F	
Kotitekoinen leipä	500 g/18 oz	50–60	150°C/300°F	<ul style="list-style-type: none"> <li>• Käytä leivontalisätarviketta</li> <li>• Varmista, että taikina ei noustessaan osu lämmitysvastukseen.</li> </ul>

## Ilmalla paistaminen

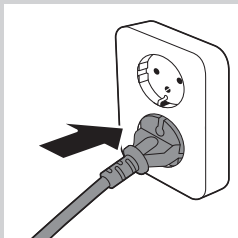
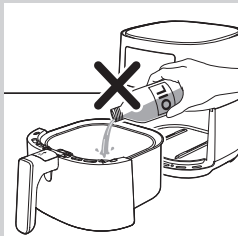

### ! Varoitus

- Tämä Airfryer paistaa kuumalla ilmalla. Älä kaada kattilaan öljyä, paistorasvaa tai muuta nestettä.
- Älä kosketa kuumia pintoja. Käytä kahvoja tai nuppeja. Käsittele kuumaa kattilaa uunikintailla.
- Tämä laite on tarkoitettu vain kotitalouksien käyttöön.
- Ensimmäisellä käyttökerralla laitteesta saattaa tulla hieman käryä. Tämä on normaalia.
- Laitetta ei tarvitse esilämmittää.

### 1 Työnnä pistoke pistorasiaan.

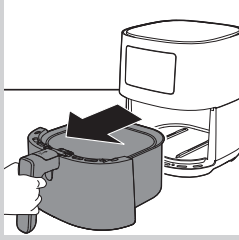

2 Poista kattila ja paistokori laitteesta vetämällä kahvasta.

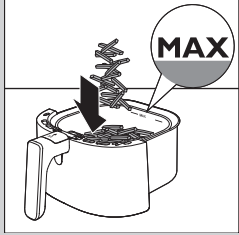

3 Laita ruoka paistokoriin.

#### Huomautus

- Airfryerilla voit valmistaa monenlaista ruokaa. Katso valmistusaineiden oikea määrä ja ohjeelliset kypsennysajat ruokataulukosta.
- Älä ylitä ruokataulukossa annettua määrää tai täytä korja MAX-merkin yli, koska tämä voi heikentää paistotulosta.
- Tarkista eri ainesosien ohjeelliset kypsennysajat ennen kuin alat valmistaa niitä samanaikaisesti.

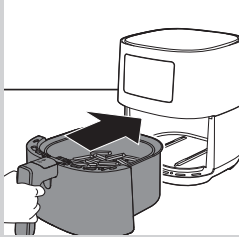

4 Aseta kattila ja paistokori takaisin Airfryeriin.

#### Varoitus

- Älä koskaan käytä kattilaa ilman korja.
- Älä koske kattilaan tai paistokoriin käytön aikana äläkä hetkeen käytön jälkeen, koska ne kuumenevat voimakkaasti.

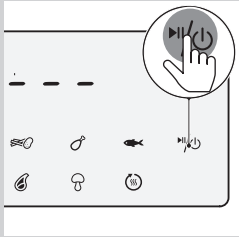

5 Käynnistä laite painamalla virtapainiketta.



6 Valitse haluamasi lämpötila painamalla lämpötilan lisä- tai vähennyspainikkeita.

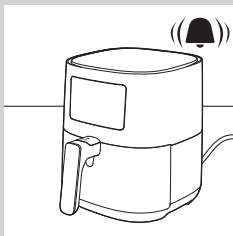
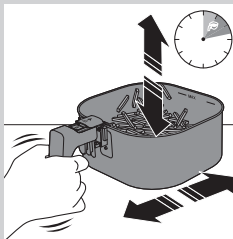
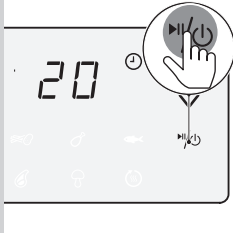
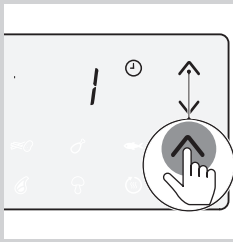

**7** Valitse haluamasi aika painamalla ajan lisäyspainiketta.

**8** Käynnistä ruoanvalmistus painamalla virtapainiketta.

#### Huomautus

- Ruoanvalmistuksen aikana lämpötila ja aika näkyvät vuorotellen.
- Viimeisen minuutin kesto esitetään sekunteina.
- Näet eri ruokalajien valmistusajat oheisessa taulukossa.
- Kun ruoanvalmistus käynnistetään ja Airfryer on pariliitetty älylaitteen kanssa, voit tarkastella, valvoa ja muuttaa parametreja myös NutriU-sovelluksessa.

#### Vinkki

- Voit muuttaa ruoanvalmistusaikaa tai -lämpötilaa milloin tahansa ruoanvalmistuksen aikana painamalla sitä vastaavaa lisäys- tai vähennyspainiketta.
- Voit keskeyttää ruoanvalmistuksen painamalla virtapainiketta. Voit jatkaa ruoanvalmistusta painamalla virtapainiketta uudelleen.
- Laite menee automaattisesti keskeytystilaan, kun kattila ja paistokori vedetään ulos. Ruoanvalmistus jatkuu, kun kattila ja paistokori laitetaan takaisin laitteeseen.
- **Voit vaihtaa Airfryerin lämpötilayksiköt celsiusasteista fahrenheitasteiksi tai toisin päin painamalla lämpötilan lisäys- ja vähennyspainiketta samaan aikaan noin 10 sekunnin ajan.**

#### Huomautus

- Jos et aseta haluttua valmistusaikaa 20 minuutin kuluessa, laitteen virta katkeaa automaattisesti turvallisuussyistä.
- Joitakin ruokia on ravistettava tai käännettävä valmistusajan puolivälissä (katso lisätietoja ruokataulukosta). Vedä kattila ja paistokori ulos ja aseta ne lämmönkestävälle alustalle. Poista kori liu'uttamalla kantta ja painamalla paistokorin vapautuspainiketta ja ravista korissa olevia aineksia pesualtaan yläpuolella. Aseta paistokori kattilaan ja liu'uta se takaisin laitteeseen.

**9** Kun kuulet ajastimen merkkiään, asetettu valmistusaika on kulunut.

#### Huomautus

- Voit pysäyttää ruoanvalmistuksen manuaalisesti painamalla virtapainiketta.

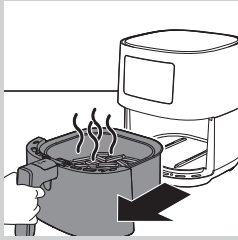

**10** Vedä kattila ulos ja tarkista, ovatko ainekset kypsiä.

**!** Varoitus

- Airfryer-kattila on käytön jälkeen kuuma. Laita kattila aina lämmönkestävälle alustalle (esim. pannunaluselle), kun poistat sen laitteesta.

**☰** Huomautus

- Jos ainekset eivät ole kypsiä, aseta kattila takaisin Airfryeriin työntämällä kahvasta ja lisää muutama minuutti asetettuun aikaan.

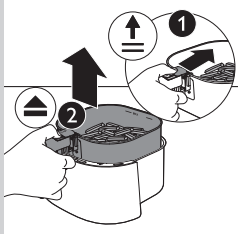

**11** Voit poistaa pieniä aineksia (kuten ranskanperunoita), kun nostat korin kattilasta liu'uttamalla ensin kantta ja painamalla sitten korin vapautuspainiketta.

**!** Varoitus

- Ruoanvalmistuksen jälkeen kattila, paistokori, laitteen sisäpuoli ja ainekset ovat kuumia. Kattilasta saattaa tulla höyryä Airfryerissa kypsennettävän ruoan tyyppin mukaan.

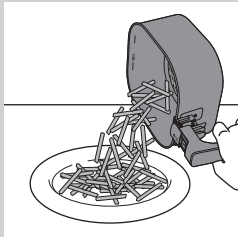

**12** Tyhjennä paistokorin sisältö kulhoon tai lautaselle. Poista paistokori kattilasta ennen tyhjentämistä, koska kattilan pohjalla voi olla kuumaa öljyä.

**☰** Huomautus

- Suurikokoiset tai hauraat ruoka-aineet kannattaa nostaa pihdeillä.
- Ruoasta irronnut ylimääräinen öljy ja sulanut rasva kerääntyy kattilan pohjalle.
- Jos mahdollista, kaada ylimääräinen öljy tai sulanut rasva pois kattilasta jokaisen erän jälkeen, ennen ravistusta tai kun irrotat korin kattilasta. Aseta kori lämmönkestävälle alustalle. Käytä uunikintaita ja kaada pois ylimääräinen öljy tai sulanut rasva. Aseta paistokori takaisin kattilaan.

Kun yksi ruokaerä on valmis, Airfryer on heti valmis uuden erän valmistamiseen.

**☰** Huomautus

- Toista vaiheet 3–12, jos haluat valmistaa toisen erän.

## Lämpimänäpito-tilan valitseminen

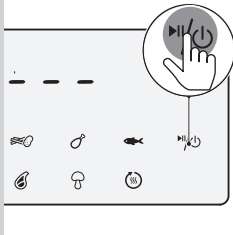

1 Käynnistä Airfryer painamalla virtapainiketta.

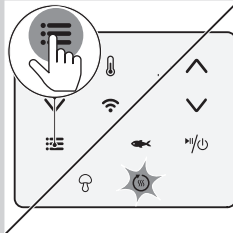

2 Paina valikkopainiketta niin monta kertaa kuin lämpimänäpito-kuvake vilkkuu.

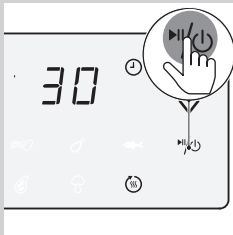

3 Käynnistä lämpimänäpito-tila painamalla virtapainiketta.

### Huomautus

- Lämpimänäpitoajastimen asetuksena on 30 minuuttia. Voit muuttaa lämpimänäpitoaikaa (1–30 minuuttia) painamalla ajan vähennyspainiketta. Aika hyväksytään automaattisesti.
- Lämpötilaa ei voi muuttaa lämpimänäpito-tilassa.

4 Voi keskeyttää lämpimänäpito-tilan painamalla virtapainiketta. Voit palata lämpimänäpito-tilaan painamalla virtapainiketta uudelleen.

5 Voit poistua lämpimänäpito-tilasta painamalla virtapainiketta pitkään.

### Vinkki

- Jos ranskanperunat tai vastaavat ruoat menettävät rapeuttaan lämpimänäpito-tilassa, lyhennä lämpimänäpitoaikaa katkaisemalla laitteesta virta tai rapeuta perunat lämmittämällä niitä 2–3 minuutin ajan 180°C/350°F:n lämpötilassa.

### Huomautus

- Lämpimänäpito-tilan aikana laitteen tuuletin ja lämmitin käynnistyvät aika ajoin.
- Lämpimänäpito-tilan tarkoituksena on pitää ruoka lämpimänä heti sen jälkeen, kun se on kypsennetty Airfryerilla. Sitä ei ole tarkoitettu ruoan uudelleenlämmitykseen.

## Esiasetusten käyttö ruoanvalmistuksessa

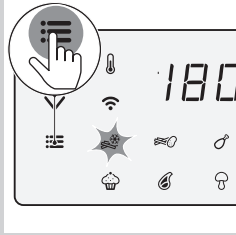

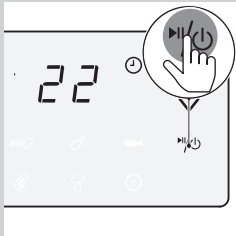

- 1 Noudata kohdan Ilmalla paistaminen vaiheita 1–5.
- 2 Paina valikkopainiketta. Pakastettujen välipalojen kuvake vilkkuu. Paina valikkopainiketta niin monta kertaa kuin tarvittava esiasetus vilkkuu.







- 3 Käynnistä ruoanvalmistus painamalla virtapainiketta.

### Huomautus

- Seuraava taulukko sisältää lisätietoja esiasetuksista.

Esiasetus	Esiasetettu aika (min)	Esiasetettu lämpötila	Paino (enint.)	Tiedot
 Pakastetut perunavälipalat	22	180°C/350°F	500 g/18 oz	<ul style="list-style-type: none"> <li>• Pakastetut perunavälipalat, kuten pakastetut ranskanperunat, lohkoperunat, ristikkoperunat jne.</li> <li>• Ravista, kääntele tai sekoita 2–3 kertaa kypsennyksen aikana</li> </ul>
 Tuoreet ranskanperunat	26	180°C/350°F	500 g/18 oz	<ul style="list-style-type: none"> <li>• Käytä jauhoisia perunoita</li> <li>• paksuja 10 x 10 mm/0,4 x 0,4 in suikaleita</li> <li>• Liota 30 minuuttia vedessä, kuivaa ja lisää ¼–1 rkl öljyä</li> <li>• Ravista, kääntele tai sekoita 2–3 kertaa kypsennyksen aikana</li> </ul>
 Kanankoivet	24	180°C/350°F	750 g/26 oz	<ul style="list-style-type: none"> <li>• Enintään 6 kanankoipea</li> <li>• Ravista, kääntele tai sekoita kypsennyksen aikana</li> </ul>



Esiasetus	Esiasetettu aika (min)	Esiasetettu lämpötila	Paino (enint.)	Tiedot
 Kalafilee noin 200 g/7 oz	23	160°C/325°F	600 g/21 oz	
 Muffini	13	180°C/350°F	50 g/1,8 oz per muffini	• 7 muffinia kerralla
 Kyljykset	13	200°C/400°F	300 g/11 oz	• Enintään 2 luutonta kyljystä
 Vihannekset	20	180°C/350°F	600 g/21 oz	• Reiluina paloina • Käytä XL- leivontalisätarviketta
 Lämpimänäpito	30	80°C/175°F	–	• Lämpötilaa ei voi säätää

### Toiseen esiasetukseen vaihtaminen

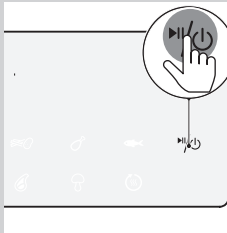

- 1 Keskeytä ruoanvalmistus painamalla virtapainiketta pitkään ruoanvalmistuksen aikana. Laite on tällöin valmiutilassa.

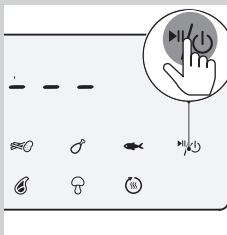

- 2 Käynnistä laite painamalla virtapainiketta uudelleen.



- 3 Paina valikkopainiketta niin monta kertaa kuin tarvittava esiasetus vilkkuu.

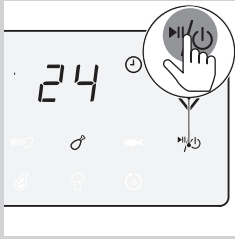

#### 4 Käynnistä ruoanvalmistus painamalla virtapainiketta.

### Reseptin hakeminen NutriU-sovelluksesta

- 1 Käynnistä Airfryer painamalla virtapainiketta.
- 2 Avaa NutriU-sovellus älylaitteessa ja etsi haluamasi resepti.
- 3 Avaa resepti ja käynnistä ruoanvalmistus sovelluksessa.

#### Huomautus

- Varmista, että käytät resepteissä mainitun määrän ruoka-aineita, kun valmistat Airfryerille kehitettyjä reseptejä. Kun käytät muita aineita tai eri määrän ruokatarvikkeita, säädä kypsennysaikaa. Kun valmistat reseptejä, joita ei ole kehitetty Airfryerille, pidä mielessä, että aikaa ja lämpötilaa pitää ehkä säätää.

#### Vinkki

- Reseptihaun suodattimen avulla voit suodattaa älykkään Airfryerin vastaanottamaan laitteellesi kehitettyjä reseptejä.
- Kun ruoanvalmistus käynnistetään sovelluksesta, voit nähdä ruoanvalmistusasetukset myös Airfryerin näytössä.
- Voit keskeyttää ruoanvalmistusprosessin tai vaihtaa asetuksia Airfryerissa tai sovelluksessa.
- Kun ruoanvalmistus on päättynyt, voit käynnistää lämpimänäpitoilan sovelluksessa tai käyttämällä Airfryerin lämpimänäpitoilan esiasetusta.
- Jos ruoka ei ole vielä valmista, voit pidentää ruoanvalmistusprosessia sovelluksessa tai Airfryerissa.
- Voit päättää ruoanvalmistuksen ennen kuin aika on päättynyt painamalla Airfryerin virtapainiketta pitkään tai painamalla sovelluksessa keskeytyspainiketta ja sen jälkeen lopetuspainiketta.
- Voit myös käynnistää itse valitun ajan ja lämpötilan NutriU-sovelluksessa.
- Aloitusnäytön alareunassa on painike, jolla voi siirtyä aloitusnäyttöön, resepteihin, manuaaliseen tilaan, artikkeleihin tai omaan profiiliin. Painamalla manuaalisen tilan painiketta voit lähettää itse valitun ajan ja lämpötilan Airfryeriin.

## Kotitekoisten ranskanperunoiden valmistaminen

Erinomaisten ranskanperunoiden valmistaminen Airfryerilla:

- Valitse ranskanperunoiden valmistukseen sopiva perunalajike. Esimerkiksi hieman jauhoiset perunat sopivat tähän tarkoitukseen.
  - Ranskanperunat kannattaa valmistaa enintään 500 gramman (18 oz) erissä, jotta ne kypsyvät tasaisesti. Pienet ranskanperunat ovat yleensä rapeampia kuin suuret ranskanperunat.
- 1 Kuori perunat ja leikkaa ne suikaleiksi (10 x 10 mm/0,4 x 0,4 in).
  - 2 Liota perunasuikaleita vedessä ainakin 30 minuuttia.
  - 3 Kaada vesi pois ja kuivaa perunasuikaleet pyyhkeellä tai talouspaperilla.
  - 4 Kaada kulhoon ruokalusikallinen ruokaöljyä, lisää perunasuikaleet ja sekoita, kunnes perunat ovat öljyn peitossa.
  - 5 Nosta perunasuikaleet kulhosta sormin tai reikäkauhalla, jotta ylimääräinen öljy jää kulhoon.



### Huomautus

- Älä kaada kaikkia perunasuikaleita koriin kerralla, jotta kattilaan ei valu ylimääräistä öljyä.

- 6 Laita perunasuikaleet koriin.
- 7 Paista perunasuikaleita ja ravista koria 2–3 kertaa kypsennyksen aikana.

## Puhdistus



### Varoitus

- Anna korin, kattilan ja laitteen sisäpuolen jäähtyä kokonaan ennen niiden puhdistamista.
- Kattilassa, korissa ja laitteen sisäpuolella on tarttumaton pinnoite. Älä käytä metallisia keittiövälineitä tai hankaavia puhdistusaineita, koska ne voivat vahingoittaa tarttumatonta pinnoitetta.

Puhdista laite aina käytön jälkeen. Poista öljy ja rasva kattilan pohjasta jokaisen käyttökerran jälkeen.

- 1 Katkaise virta laitteesta virtapainiketta (  ) painamalla, irrota pistoke pistorasiasta ja anna laitteen jäähtyä.

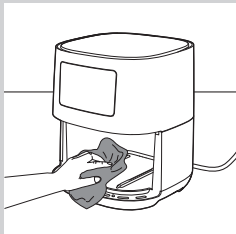
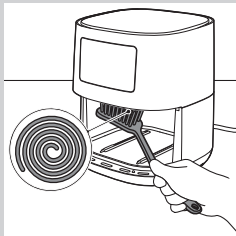
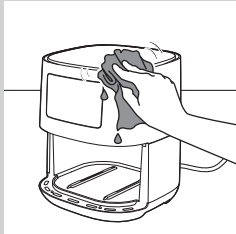
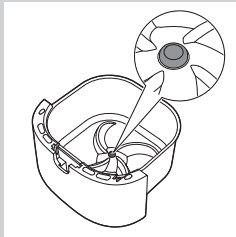

### ✱ Vinkki

- Airfryer jäähtyy nopeammin, kun poistat siitä kattilan ja korin.

**2 Poista ylimääräinen öljy tai sulanut rasva kattilan alaosasta.**

**3 Puhdista kattila ja paistokori astianpesukoneessa. Voit pestä ne myös kuumalla vedellä, astianpesuaineella ja hankaamattomalla sienellä (katso lisätietoja puhdistustaulukosta).**

### ☰ Huomautus

- Laita kattila, jossa on kumitulppa, astianpesukoneeseen. Älä poista kumitulppaa ennen puhdistusta.

### ✱ Vinkki

- Jos kattilaan tai paistokoriin on tarttunut ruoantähteitä, liota niitä kuumassa tiskiaineiliuoksessa 10–15 minuuttia. Liottaminen irrottaa ruoantähteitä ja helpottaa niiden poistamista. Varmista, että käytät astianpesuainetta, joka poistaa öljyn ja rasvan. Jos kattilassa tai korissa on rasvatahoja, jotka eivät ole irronneet kuumalla vedellä ja astianpesuaineella, käytä nestemäistä rasvanpoistoainetta.
- Lämmitysvastukseen tarttuneet ruokajäämät voi tarvittaessa poistaa pehmeällä tai puolikovalla harjalla. Älä käytä teräsharjaa tai kovaa harjaa, jotta lämmitysvastus ei vaurioidu.

**4 Pyyhi laitteen ulkopuoli kostealla liinalla.**





### ☰ Huomautus

- Varmista, että ohjauspaneeliin ei jää kosteutta. Kuivaa ohjauspaneeli liinalla puhdistamisen jälkeen.

**5 Irrota loput ruoan jäämät lämmitysvastuksesta puhdistusharjalla.**

**6 Puhdista laitteen sisäpuoli kuumalla vedellä ja hankaamattomalla sienellä.**

## Puhdistustaulukko

			
	✓	✓	✗
	✓	✓	✗

## Säilytys

- 1 Irrota pistoke pistorasiasta ja anna laitteen jäähtyä.
- 2 Varmista ennen varastointia, että kaikki osat ovat puhtaita ja kuivia.

### Huomautus

- Kanna Airfryeria aina vaakasuorassa. Varmista, että pidät kiinni kattilasta laitteen etupuolella, koska kattila ja paistokori voivat irrota, jos laitetta kallistetaan vahingossa alaspäin. Tämä saattaa vaurioittaa osia.
- Ennen kuin siirrät laitetta tai varastoit sen, varmista aina, että Airfryerin irrotettavat osat on kiinnitetty paikalleen.

## Kierrätys



- Tämä merkki tarkoittaa, että tätä tuotetta ei saa hävittää tavallisen kotitalousjätteen mukana (2012/19/EU).
- Noudata maasi sähkö- ja elektroniikkalaitteiden erillistä keräystä koskevia sääntöjä. Asianmukainen hävittäminen auttaa ehkäisemään ympäristölle ja ihmisille mahdollisesti koituvia haittavaikutuksia.

## Vaatumustenmukaisuusvakuutus

Täten DAP B.V. vakuuttaa, että Airfryer HD9255 on direktiivin 2014/53/EU mukainen.

EU:n vaatimustenmukaisuusvakuutus on luettavissa kokonaisuudessaan osoitteessa <https://www.philips.com>. Airfryer HD9255 -laitteessa on WiFi-moduuli (2,4 GHz 802.11 b/g/n), jonka enimmäislähtöteho on 92,9 mW (EIRP).

## Takuu ja tuki

Jos haluat tukea tai lisätietoja, käy Philipsin verkkosivuilla osoitteessa [www.philips.com/support](http://www.philips.com/support) tai lue erillinen kansainvälinen takuulehtinen.

## Ohjelmistopäivitykset

Pidä sovellusohjelmisto ajan tasalla, jotta voit suojata tietosi ja jotta Airfryer ja sovellus toimivat mahdollisimman hyvin yhdessä. Sovellus päivittyy ajoittain automaattisesti uusimpaan versioon. Myös Airfryer päivittää laiteohjelmiston automaattisesti.



### Huomautus

- Varmista, että Airfryer on yhdistetty kodin WiFi-verkkoon, kun päivitystä asennetaan. Älylaitteen voi yhdistää mihin tahansa verkkoon.
- Käytä aina sovelluksen ja tehosekoittimen uusinta ohjelmistoversiota.
- Päivityksiä on saatavana, kun ohjelmistoon on tehty muutoksia tai sen tietoturva on parannettu.
- Laiteohjelmistopäivitys käynnistyy automaattisesti, kun Airfryer on valmiustilassa. Päivitys kestää enintään 1 minuutin, ja sen aikana Airfryerin näytössä vilkkuu ---. Airfryeria ei voi käyttää sen aikana.

## Laitteiden yhteensopivuus

Yksityiskohtaiset tiedot sovelluksen yhteensopivuudesta ovat sovelluskaupassa.

## Tehdasnollaus

Voit tehdä Airfryerin tehdasnollauksen painamalla lämpötila- ja aikapainiketta samanaikaisesti 10 sekunnin ajan. Sen jälkeen Airfryer ei ole enää yhteydessä kodin WiFi-verkkoon eikä pariliitetty älylaitteeseesi.

## Vianmääritys

Tämä osio esittää lyhyesti yleisimmät ongelmat, joita saatat kohdata käyttäessäsi laitetta. Ellet löydä ongelmaasi ratkaisua seuraavista tiedoista, lue osoitteesta [www.philips.com/support](http://www.philips.com/support) vastauksia usein kysytyihin kysymyksiin tai ota yhteys paikalliseen kuluttajapalvelukeskukseen.

Ongelma	Mahdollinen syy	Ratkaisu
Laitteen ulkopuoli kuumenee käytön aikana.	Sisäpuolen lämpö säteilee myös ulkopuoleen.	Tämä on normaalia. Kaikki kahvat ja nupit, joihin on voitava koskea käytön aikana, pysyvät riittävän viileinä.  Kattila, paistokori ja laitteen sisäpuoli kuumenevat aina kun laite on käynnissä, jotta ruoka kypsentyä kunnolla. Nämä osat kuumenevat aina niin paljon, että niihin ei voi koskea.
		Jos laite on käytössä pitkään, jotkin osat kuumenevat niin paljon, että niihin ei voi koskea. Nämä alueet on merkitty laitteeseen tällä kuvakkeella:  Laitetta on turvallista käyttää, kun tiedät kuumat osat etkä koske niihin.
Itsetehdyt ranskanperunat eivät onnistu.	Et käyttänyt oikeanlaista perunalajiketta.	Saat parhaan tuloksen käyttämällä tuoreita, jauhoisia perunoita. Jos joudut säilyttämään perunoita, älä säilytä niitä kylmässä paikassa, kuten jääkaapissa. Valitse perunalajike, joka soveltuu friteeraukseen.
	Korissa on liian paljon aineksia.	Valmista kotitekoiset ranskanperunat tämän käyttöoppaan sivulla 71 olevien ohjeiden mukaisesti.
	Tiettyjä ruokia on ravistettava valmistusajan puolivälissä.	Valmista kotitekoiset ranskanperunat tämän käyttöoppaan sivulla 71 olevien ohjeiden mukaisesti.
Airfryer ei käynnisty.	Laitetta ei ole liitetty verkkovirtaan.	Tarkista, että pistoke on liitetty kunnolla pistorasiaan.
	Yhteen pistorasiaan on liitetty useampia laitteita.	Airfryerin wattiluku on suuri. Kokeile toista pistorasiaa ja tarkista sulakkeet.
Pinnoite on irronnut joistakin kohdista Airfryerin sisäpuolella.	Airfryerin kattilan sisäpuolen pinnoite voi irrota joistakin kohdista, jos sitä on vahingossa kosketettu tai naarmutettu (esimerkiksi puhdistettaessa karkealla puhdistusvälineellä ja/tai koria asetettaessa).	Voit ehkäistä vaurioita laskemalla korin kattilaan oikein. Jos asetat korin vinosti kattilaan, sen reuna voi osua kattilan seinään ja irrottaa pieniä paloja pinnoitteesta. Tämä ei kuitenkaan ole vaarallista, koska kaikki käytetyt materiaalit ovat turvallisia elintarvikekäytössä.
Laitteesta tulee valkoista savua.	Valmistettava ruoka on rasvaista.	Kaada ylimääräinen öljy tai rasva varovasti pois kattilasta ja jatka ruoan valmistusta.

Ongelma	Mahdollinen syy	Ratkaisu
	Kattilassa on vielä rasvajäämiä edellisestä paistokerrasta.	Kattilassa kuumenevat rasvajäämät aiheuttavat valkoista savua. Puhdista kattila ja kori aina perusteellisesti jokaisen käyttökerran jälkeen.
	Leivityspinta tai kuorrute ei tarttunut ruokaan kunnolla.	Pienet määrät kiertoilman mukana kulkevaa leivettä voivat aiheuttaa valkoista savua. Paina leivite tai kuorrute tiukasti ruokaan, jotta se pysyy kiinni.
	Marinadi, neste tai lihan nesteet roiskuvat sulaneessa rasvassa.	Pyyhi ylimääräiset nesteet aineksista ennen niiden asettamista paistokoriin.
Airfryerin näytössä lukee E1.	Laite on rikki tai siinä on vikaa.	Soita Philipsin puhelinneuvontaan tai ota yhteys oman maasi kuluttajapalvelukeskukseen.
	Airfryerin säilytyspaikka saattaa olla liian kylmä.	Jos laitetta on säilytetty matalassa lämpötilassa, anna sen lämmetä huoneenlämpötilaan vähintään 15 minuutin ajan ennen verkkovirtaan liittämistä. Jos näytössä lukee edelleen E1, soita Philipsin puhelinneuvontaan tai ota yhteyttä oman maasi kuluttajapalvelukeskukseen.
Airfryerin WiFi-merkkivalo ei enää pala.	<ul style="list-style-type: none"> <li>Airfryer ei ole enää yhdistettynä kodin WiFi-verkkoon.</li> <li>Kodin WiFi-verkkoa on muutettu.</li> </ul>	Toista pariliitosprosessi sovelluksessa kuvatussa järjestyksessä. Jos se ei auta, aloita määrittäminen uudelleen.
Sovellus ilmoittaa, että pariliitosprosessi ei onnistunut.	Tarkista, että olet suorittanut vaiheet sovelluksessa kuvatussa järjestyksessä, eli painanut ensin laitteessa olevaa painiketta ja aktivoinut sitten pariliitoksen sovelluksessa.	Toista pariliitosprosessi sovelluksessa kuvatussa järjestyksessä. Jos se ei auta, aloita määrittäminen uudelleen.
Näytössä vilkkuu ---.	Airfryer päivittää laiteohjelmistoa.	Odoti noin yksi minuutti, että laiteohjelmiston päivitysprosessi tulee valmiiksi. Et voi käyttää Airfryeria laiteohjelmistopäivityksen aikana.



## INNHOOLD

<b>Viktig</b>	<b>78</b>
<b>Innledning</b>	<b>82</b>
<b>Generell beskrivelse</b>	<b>82</b>
<b>Før bruk første gang</b>	<b>84</b>
<b>NutriU-appen</b>	<b>84</b>
<b>Talekontroll</b>	<b>85</b>
<b>Før bruk</b>	<b>85</b>
<b>Bruke apparatet</b>	<b>86</b>
Matvaretabell	86
Bruke Airfryer	87
Velge Keep warm-modus	91
Lage mat med en forhåndsinnstilling	92
Bytte til en annen forhåndsinnstilling	93
Slik starter du en oppskrift fra NutriU-appen	94
Tilberede hjemmelaget pommes frites	95
<b>Rengjøring</b>	<b>96</b>
Rengjøringstabell	97
<b>Oppbevaring</b>	<b>98</b>
<b>Resirkulering</b>	<b>98</b>
<b>Samsvarserklæring</b>	<b>98</b>
<b>Garanti og støtte</b>	<b>98</b>
<b>Programvareoppdateringer</b>	<b>98</b>
<b>Enhetskompatibilitet</b>	<b>99</b>
<b>Fabrikknullstilling</b>	<b>99</b>
<b>Feilsøking</b>	<b>100</b>

## Viktig

Les denne viktige informasjonen nøye før du bruker apparatet, og ta vare på den for senere referanse.

### Fare

- Apparatet må aldri senkes ned i vann eller skylles under springen.
- Ikke la vann eller annen væske komme inn i apparatet, da dette kan føre til elektrisk støt.
- Ingrediensene som skal stekes, må alltid plasseres i kurven. Dette er for å hindre at de kommer i kontakt med varmeelementene.
- Ikke dekk til åpningene for innluft og utluft mens apparatet er i gang.
- Ikke fyll pannen med olje, da dette kan føre til brannfare.
- Du må ikke bruke apparatet hvis støpselet, ledningen eller selve apparatet er ødelagt.
- Rør aldri innsiden av apparatet mens det er i gang.
- Ikke legg i mer mat enn maksimalnivået som indikeres i kurven.
- Sørg alltid for at varmeapparatet står for seg selv, og at mat ikke sitter fast i det.

### Advarsel

- Hvis nettleddningen er ødelagt, må den byttes ut av Philips, en reparatør eller lignende kvalifisert personell for å unngå farlige situasjoner.
- Bruk kun jordet stikkontakt til dette apparatet. Pass alltid på at støpselet er satt ordentlig inn i stikkontakten.
- Dette apparatet er ikke beregnet på bruk med en ekstern timer eller et separat fjernkontrollsystem.
- De tilgjengelige overflatene kan bli varme under bruk.



- Dette apparatet kan brukes av barn over 8 år og av personer med nedsatt sanseevne eller fysisk eller psykisk funksjonsevne, eller personer med manglende erfaring eller kunnskap, dersom de får instruksjoner om sikker bruk av apparatet eller tilsyn som sikrer sikker bruk, og hvis de er klar over risikoen. Barn skal ikke leke med apparatet. Barn skal ikke rengjøre eller vedlikeholde apparatet med mindre de er over 8 år, og har tilsyn.
- Hold apparatet og ledningen utenfor rekkevidden til barn under 8 år.
- Ikke plasser apparatet inntil en vegg eller andre apparater. La det være minst 10 cm ledig plass bak, på begge sider av og over apparatet. Ikke plasser gjenstander oppå apparatet.
- Varm damp slippes ut gjennom luftuttakene når apparatet er i bruk. Hold hender og ansikt på trygg avstand fra dampen og luftuttakene. Vær forsiktig når du fjerner pannen fra apparatet, fordi varm damp kommer ut av apparatet.
- Bruk aldri lyse ingredienser eller bakepapir i apparatet.
- Oppbevaring av poteter: Temperaturen må tilpasses potettypen som oppbevares, og den må være på mer enn 6°C for å redusere faren for akrylamideksponering i den tilberedte matvaren.
- Ikke plasser apparatet på eller i nærheten av en varm gassdrevet komfyr eller alle slags elektriske komfyrer og elektriske stekeplater, eller i en oppvarmet ovn.
- Aldri fyll pannen med olje.
- Dette apparatet er beregnet på å brukes ved romtemperaturer mellom 5°C og 40°C.

- Før du kobler til apparatet, må du kontrollere at spenningen som er angitt på apparatet, stemmer overens med nettspenningen.
- Hold strømledningen unna varme overflater.
- Ikke plasser apparatet på eller nær brennbart materiale slik som duker eller gardiner.
- Ikke bruk apparatet til noe annet formål enn det som beskrives i brukerhåndboken, og bruk bare originalt Philips-tilbehør.
- Ikke la apparatet være i bruk uten tilsyn.
- Pannen, kurven og fettbeholderen blir varme under og etter bruk av apparatet. Håndter det alltid forsiktig.
- Før du bruker apparatet for første gang, må alle deler som kommer i kontakt med mat, rengjøres grundig. Se instruksjonene i håndboken.

### **Forsiktig**

- Dette apparatet er kun beregnet på bruk i privat husholdning. Det er ikke beregnet på bruk i kjøkken for ansatte i butikker, på kontorer, på gårder eller andre arbeidsmiljøer. Det er heller ikke beregnet på bruk av gjester på hoteller, moteller eller andre overnattingssteder.
- Koble alltid apparatet fra strømmettet hvis du lar det stå uten tilsyn, før du setter det sammen, tar det fra hverandre, setter det bort eller rengjør det.
- Sett apparatet på et flatt, jevnt og stabilt underlag.
- Hvis apparatet brukes feil eller på en måte som tilsvarer profesjonell bruk, eller hvis bruksanvisningen ikke følges, blir garantien ugyldig, og Philips påtar seg da ikke noe ansvar for eventuelle skader.

- Ta alltid med apparatet til et autorisert Philips-servicesenter for undersøkelse eller reparasjon. Ikke prøv å reparere apparatet selv. Dette vil føre til at garantien blir ugyldig.
- Koble alltid fra apparatet etter bruk.
- La apparatet avkjøles i ca. 30 minutter før du håndterer eller rengjør det.
- Kontroller at ingrediensene som tilberedes i apparatet, får en gyllen farge i stedet for mørk eller brun. Fjern brente matrester. Ikke stek ferske poteter ved høyere temperaturer enn 180°C (for å minimere dannelsen av akrylamid).
- Ikke trykk på kurvutløserknappen mens du rister.
- Vær forsiktig når du rengjør det øvre området av stekekammeret: varmt varmeelement, metallkanter.
- Du må alltid sørge for at maten er ferdig tilberedt i Airfryer.
- Du må alltid sørge for at du har kontroll over Airfryer, også når du bruker fjernkontrollfunksjonen eller forsinket start.
- Når du steker fet mat, kan Airfryer avgi røyk. Vær spesielt oppmerksom når du bruker fjernkontrollfunksjonen eller forsinket start.
- Pass på at bare én person om gangen bruker fjernkontrollfunksjonen.
- Vær forsiktig når du steker mat som blir fort dårlig, med funksjonen for forsinket start (bakterier kan oppstå).

### **Elektromagnetiske felt (EMF)**

Dette Philipsapparatet overholder alle aktuelle standarder og forskrifter for elektromagnetiske felt.

### **Automatisk utkobling**

Dette apparatet er utstyrt med automatisk av-funksjon. Hvis du ikke trykker på en knapp i løpet av 20 minutter, slår apparatet seg av automatisk. Du slår av apparatet manuelt ved å trykke på av/på-knappen.





## Innledning

Gratulerer med kjøpet, og velkommen til Philips!  
Hvis du vil dra full nytte av støtten som Philips tilbyr, kan du registrere produktet ditt på [www.philips.com/welcome](http://www.philips.com/welcome).  
Philips Airfryer er den eneste Airfryer med unik Rapid Air-teknologi som steker favorittmaten din med lite eller ingen tilsatt olje og opptil 90 % mindre fett.  
Philips Rapid Air-teknologi steker all maten, i tillegg til sjøstjernesdesignet vårt, for å få et perfekt resultat fra den første biten til den siste.  
Nå kan du få glede av perfekt stekt mat – sprø på utsiden og mør på innsiden. Friter, grill, stek og bak for å tilberede en rekke smakfulle retter på en sunn, rask og enkel måte.  
Hvis du vil ha mer inspirasjon, oppskrifter og informasjon om Airfryer, kan du gå til [www.philips.com/kitchen](http://www.philips.com/kitchen) eller laste ned den kostnadsfrie NutriU-appen\* for IOS® eller Android™.  
\*NutriU-appen er kanskje ikke tilgjengelig i landet du bor i.  
I dette tilfellet kan du gå til den lokale Philips-nettsiden for inspirasjon.

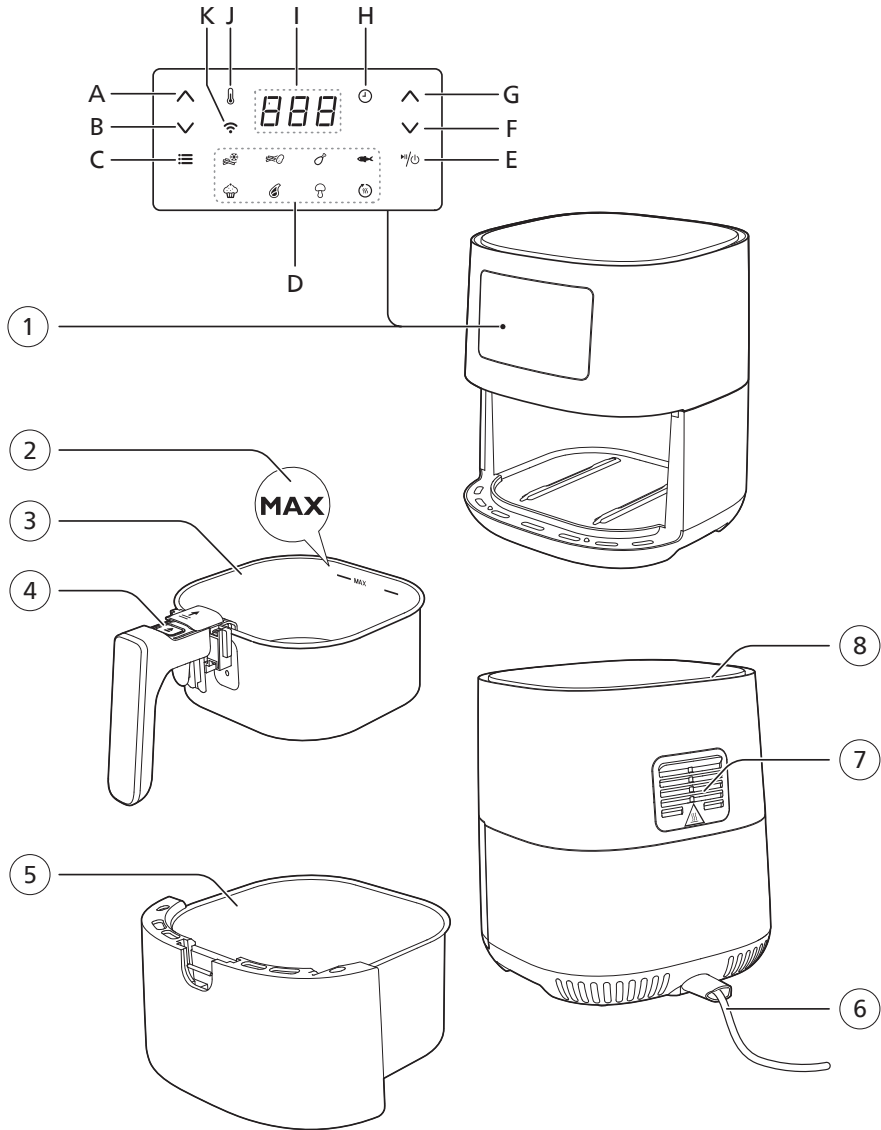
## Generell beskrivelse

- 1 Kontrollpanel
  - A Temperatur opp-knapp
  - B Temperatur ned-knapp
  - C Menu-knapp
  - D Forhåndsinnstilte menyer
  - E Av/på-knapp
  - F Tid ned-knapp
  - G Tid opp-knapp
  - H Tidsindikator
  - I Skjerm
  - J Temperaturindikasjon
  - K Wi-Fi-indikator
- 2 MAX-merket
- 3 Kurv
- 4 Kurvutløserknapp
- 5 Panne
- 6 Nettledning
- 7 Luftuttak
- 8 Åpning for innluft



Wi-Fi-indikatorstatus	
Wi-Fi-indikatoren er av 	<ul style="list-style-type: none"> <li>• Enten er ikke Airfryer koblet til Wi-Fi (ingen innledende Wi-Fi-oppsett gjort så langt), eller tilkoblingen til Wi-Fi er tapt på grunn av for eksempel at hjemmeruteren har endret seg eller avstanden mellom Airfryer og ruteren er for lang</li> </ul>
Wi-Fi-indikatoren er på 	<ul style="list-style-type: none"> <li>• Konfigurasjon med NutriU-appen er fullført og Airfryer er koblet til Wi-Fi</li> </ul>
Wi-Fi-indikatoren blinker 	<ul style="list-style-type: none"> <li>• Enten er Airfryer i oppsettmodus under Wi-Fi-oppsettprosessen. Skjermen viser tre bindestreker og knappene på Airfryer er inaktive, eller hvis den allerede var tilkoblet, er den blinkende LED-lampen en indikasjon på at Airfryer er i ferd med å koble til Wi-Fi.</li> </ul>
Wi-Fi-indikatoren blinker med lange pauser 	<ul style="list-style-type: none"> <li>• Wi-Fi-funksjonen til Airfryer har en feil. Du kan enten bruke Airfryer uten tilkoblingsfunksjonene, eller du kan ringe Philips' kundestøtte eller ta kontakt med forbrukerstøtten der du bor.</li> </ul>

## Før bruk første gang

- 1 Fjern all emballasje.
- 2 Fjern eventuelle klistremerker eller etiketter (om mulig) fra apparatet.
- 3 Rengjør apparatet grundig før første gangs bruk, som angitt i kapittelet om rengjøring.

## NutriU-appen

Philips Airfryer er WiFi-aktivert og kan kobles til NutriU-appen for en komplett Airfryer-opplevelse. I appen kan du velge favorittoppskriftene dine, sende dem til Airfryer og begynne matlagingen fra smartenheten. Du kan starte, overvåke og justere stekeprosessen på smartenheten uansett hvor du er, selv om du ikke er hjemme.

### Koble Airfryer til appen

- 1 Sett støpselet på Airfryer inn i stikkontakten.
- 2 Kontroller at smartenheten er innenfor rekkevidden til Wi-Fi-nettverket før du starter den enkle Wi-Fi-oppsettprosessen.
- 3 Last ned Philips NutriU-appen på smartenheten fra App Store eller fra [www.philips.com/NutriU](http://www.philips.com/NutriU), følg registreringsprosessen, og velg den tilkoblede Airfryer i profilen din under Mine apparat.
- 4 Følg instruksjonene i appen for å koble Airfryer til Wi-Fi og for å sammenkoble Airfryer.
- 5 Når Wi-Fi-lampen på brukergrensesnittet til Airfryer lyser konstant, er Airfryer tilkoblet.



### ☰ Merk

- Sørg for å koble Airfryer til et 2,4 GHz 802.11 b/g/n-WiFi-hjemmenettverk.
- Enkelt Wi-Fi-oppsett er nødvendig for å koble Airfryer til ditt WiFi.
- Sammenkoblingsprosessen er å koble NutriU-appen til smarte Airfryer.
- WiFi-oppsettprosessen kan avbrytes via appen eller ved å koble fra Airfryer.
- Hvis du vil starte sammenkoblingen, trykker du lenge på knappen for temperatur ned og følger instruksjonene i appen, eller starter den fra innstillingene i NutriU-appen.

## Talekontroll

- 1 Last ned NutriU-appen.
- 2 Koble NutriU-appen til Airfryer.
- 3 Gi samtykke til «fjernstyrt matlaging».
- 4 Koble NutriU-appen til taleassistentapp. Denne tilkoblingen kan gjøres direkte når du bruker NutriU-appen, eller senere i innstillingene. Hvis du ikke ser alternativet for å aktivere talekontroll i NutriU, aktiverer du Kitchen+-evnen gjennom taleassistentapp.

### ☰ Merk

- Hvis du ikke har en talekontrollapp, laster du ned det først for å sende kommandoer til Airfryer.
- Detaljerte talekommandoer er tilgjengelige i appen for talekontroll.

## Før bruk

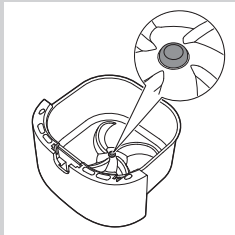

- 1 Plasser apparatet på en stabil, vannrett, jevn og varmebestandig overflate.

### ☰ Merk

- Ikke plasser noen gjenstander oppå eller på sidene av apparatet. Dette kan forstyrre luftstrømmen eller påvirke stekeresultatet.
- Ikke plasser apparatet i nærheten av eller under objekter som kan bli skadet av damp, for eksempel vegger og skap.
- La gummipluggen være i pannen. Ikke fjern den før du lager mat.

## Bruke apparatet

### Matvaretabell

Du kan bruke tabellen nedenfor når du skal velge grunnleggende innstillinger for ulike typer mat som du skal tilberede.



#### Merk

- Vær oppmerksom på at disse innstillingene er forslag. Vi kan ikke garantere at innstillingene vil være de beste for maten din, ettersom ingredienser varierer når det gjelder opprinnelse, størrelse, form og merke.
- Når du tilbereder større mengde mat (f.eks. pommes frites, reker, kyllingklubber, frosne snacks), må du riste, snu eller røre i ingrediensene i kurven to til tre ganger for å oppnå et jevnt stekeresultat.

Ingredienser	Min.–maks. mengde	Tid (min.)	Temperatur	Merk
Tynne, frosne pommes frites (7 x 7 mm/ 0,3 x 0,3 tommer)	200–500 g/ 7–18 oz	16–22	180°C/350°F	• Rist, snu eller rør 2–3 ganger
Hjemmelaget pommes frites (10 x 10 mm/ 0,4 x 0,4 tommer tykk)	200–500 g/ 7–18 oz	18–26	180°C/350°F	• Rist, snu eller rør 2–3 ganger
Frosne kyllingbiter	200–600 g/ 7–21 oz	10–15	200°C/400°F	• Rist, snu eller rør halvveis
Frosne vårruller	200–600 g/ 7–21 oz	10–15	200°C/400°F	• Rist, snu eller rør halvveis
Hamburger (ca. 150 g/5 oz)	1–3 hamburgere	15–20	200°C/400°F	
Kjøttpudding	800 g/28 oz	50–55	150°C/300°F	• Bruk baketilbehøret
Koteletter uten ben (ca. 150 g/5 oz)	1–2 koteletter	11–15	200°C/400°F	• Rist, snu eller rør halvveis
Tynne pølser (rundt 50 g/1,8 oz)	1–6 stykk	9–13	200°C/400°F	• Rist, snu eller rør halvveis
Kyllingklubber (ca. 125 g/4,5 oz)	2–6 stykk	18–24	180°C/350°F	• Rist, snu eller rør halvveis
Kyllingbryst (ca. 160 g/6 oz)	1–3 stykk	20–25	180°C/350°F	
Hel fisk (rundt 300–400 g/11–14 oz)	1 fisk	15–20	200°C/400°F	
Fiskefilet (ca. 200 g/7 oz)	1–3 (1 lag)	22–25	160°C/325°F	

Ingredienser	Min.–maks. mengde	Tid (min.)	Temperatur	Merk
Blandede grønnsaker (grovhakket)	200–600 g/ 7–21 oz	10–20	180°C/350°F	<ul style="list-style-type: none"> <li>• Still inn steketiden etter egen smak</li> <li>• Rist, snu eller rør halvveis</li> </ul>
Muffins (ca. 50 g/1,8 oz)	1–7	12–14	180°C/350°F	<ul style="list-style-type: none"> <li>• Bruk muffinsformene</li> </ul>
Kake	500 g/18 oz	50–60	160°C/325°F	<ul style="list-style-type: none"> <li>• Bruk en kakeform</li> </ul>
Forhåndssteekte brød/ rundstykker (ca. 60 g/2 oz)	1–4 stykk	6–8	200°C/400°F	
Hjemmelaget brød	500 g/18 oz	50–60	150°C/300°F	<ul style="list-style-type: none"> <li>• Bruk baketilbehøret</li> <li>• Formen bør være så flat som mulig for å unngå at brødet berører varmeelementet når det heves.</li> </ul>

## Bruke Airfryer

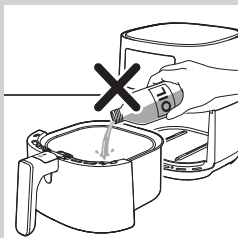

### ! Forsiktig

- Dette er en Airfryer som fungerer med varmluft. Ikke fyll pannen med olje, friturefett eller annen væske.
- Ikke berør varme overflater. Bruk håndtakene eller bryterne. Håndter den varme pannen med grytevotter.
- Dette apparatet skal kun brukes i husholdningen.
- Dette apparatet kan avgi litt røyk når du bruker det for første gang. Dette er normalt.
- Du trenger ikke å forvarme apparatet.

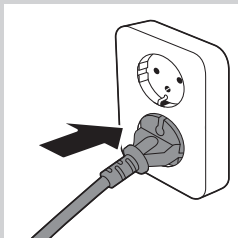

- 1 Sett støpselet i stikkontakten.

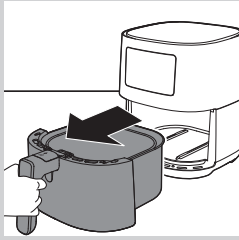

2 Fjern pannen med kurven fra apparatet ved å trekke i håndtaket.

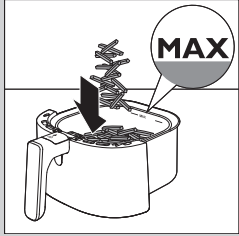

3 Legg ingrediensene i kurven.

#### Merk

- Med Airfryer kan du tilberede en rekke ulike ingredienser. Se i mattabellen for riktige mengder og tilnærmet steketid.
- Ikke overstig mengden angitt i avsnittet Mattabell eller fyll opp kurven over MAX-nivået. Det kan påvirke kvaliteten på sluttresultatet.
- Hvis du vil tilberede ulike ingredienser samtidig, må du først kontrollere den foreslåtte steketiden for de ulike ingrediensene.

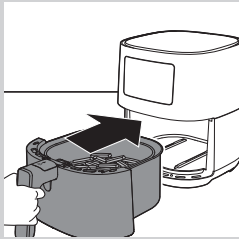

4 Sett pannen med kurven tilbake i Airfryer.

#### Forsiktig

- **Bruk aldri pannen uten kurven.**
- **Ikke berør pannen eller kurven under bruk og en stund etter fordi de blir svært varme.**

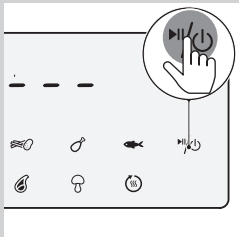

5 Trykk på av/på-knappen én gang for å slå på apparatet.

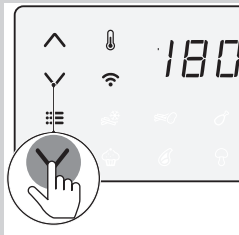

6 Trykk på opp- eller nedknappen for å velge temperaturen du trenger.

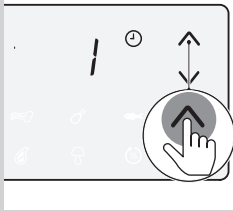

7 Trykk på opp- eller nedknappen for å velge tiden du trenger.

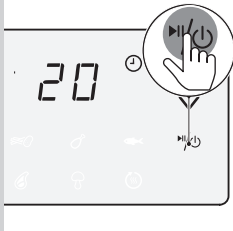

8 Trykk på av/på-knappen for å starte stekeprosessen.

#### ☰ Merk

- Under steking vises temperatur og tid vekselvis.
- Det siste stekeminuttet teller ned i sekunder.
- Se mattabellen med grunnleggende tilberedningsinnstillinger for forskjellige typer mat.
- Når stekeprosessen startes og Airfryer sammenkobles med smartenheten, kan du se, kontrollere og endre stekeparametrene i NutriU-appen.

#### ✱ Tips

- Hvis du vil endre steketiden eller temperaturen under matlagingen, trykker du på den tilsvarende opp- eller nedknappen når som helst for å gjøre dette.
- Hvis du vil fortsette stekeprosessen, trykker du på av/på-knappen. Hvis du vil fortsette kokeprosessen, trykker du på av/på-knappen igjen for å fortsette stekeprosessen.
- Enheten går automatisk i pausemodus når du trekker ut pannen og kurven. Stekeprosessen fortsetter når pannen og kurven legges i apparatet igjen.
- **Hvis du vil endre temperaturenheten fra celsius til fahrenheit eller omvendt på Airfryer, trykker du samtidig på opp- og nedknappen for temperatur og holder i ca. 10 sekunder.**

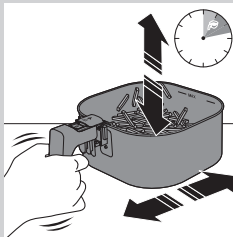

#### ☰ Merk

- Hvis du ikke angir ønsket utredningstid i løpet av 20 minutter, slår apparatet seg av automatisk på grunn av sikkerhetshensyn.
- Når du tilbereder enkelte ingredienser, må du riste eller snu dem etter halve tilberedningstiden (se Mattabell). Hvis du vil riste ingrediensene, drar du ut pannen med kurven, plasserer den på et varmebestandig underlag, skyver lokket og trykker på kurvutløserknappen for å fjerne kurven og rister kurven over vasken. Sett deretter kurven inn i pannen, og skyv dem tilbake i apparatet.

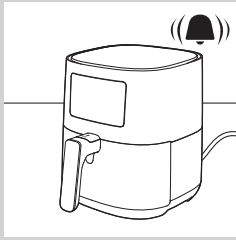

## 9 Når tiden er ute, ringer timeralarmen.

### ☰ Merk

- Du kan stoppe stekeprosessen manuelt. For å gjøre dette trykker du på av/på-knappen.

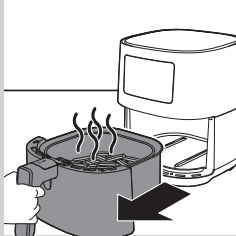

## 10 Trekk ut pannen, og kontroller om ingrediensene er klare.

### ! Forsiktig

- Pannen til Airfryer er varm etter stekeprosessen. Plasser den alltid på et varmebestandig underlag (f.eks. gryteunderlag osv.) når du fjerner pannen fra enheten.

### ☰ Merk

- Hvis ingrediensene ikke er klare ennå, skyver du bare pannen tilbake i Airfryer ved hjelp av håndtaket og legger noen ekstra minutter til den angitte tiden.

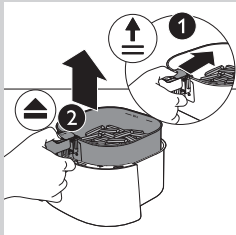

## 11 For å fjerne små ingredienser (f.eks. pommes frites) må du løfte kurven ut av pannen ved å skyve lokket først og deretter trykke på kurvutløserknappen.

### ! Forsiktig

- Etter stekeprosessen er pannen, kurven, innsiden og ingrediensene varme. Det kan komme damp fra pannen, avhengig av typen ingredienser du har i Airfryer.

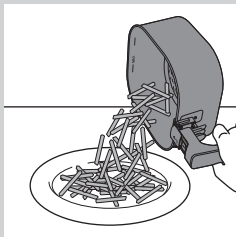

## 12 Tøm kurven ut i en skål eller på en tallerken. Ta alltid kurven ut av pannen for å tømme innhold som varm olje som kan ligge i bunnen av pannen.

### ☰ Merk

- Bruk en mattang til å løfte ut store eller skjøre ingredienser.
- Overflødig olje eller fettrester fra ingrediensene samles opp nederst i pannen.
- Du bør forsiktig helle overflødig olje eller fett fra pannen etter hver omgang eller før du rister eller plasserer kurven tilbake i pannen, avhengig av typen ingredienser du steker. Plasser kurven på et varmebestandig underlag. Bruk grytevotter til å helle av overflødig olje eller fettrester. Sett kurven tilbake i pannen.

Når en omgang med ingredienser er klar, er Airfryer umiddelbart klar til tilberedning av en ny omgang.

### Merk

- Gjenta trinn 3 til 12 hvis du ønsker å tilberede en omgang til.

## Velge Keep warm-modus

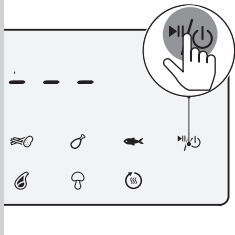

1 Trykk på av/på-knappen for å slå på Airfryer.

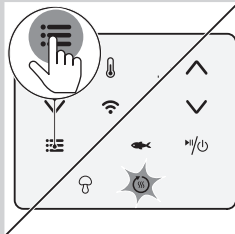

2 Trykk på menyknappen så ofte som hold varm-ikonet blinker.

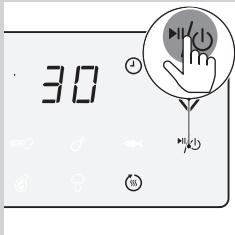

3 Trykk på av/på-knappen for å starte hold varm-modusen.

### Merk

- Hold varm-timeren settes til 30 minutter. Hvis du vil endre hold varm-tiden (1–30 minutter), trykker du på tid ned-knappen. Tiden bekreftes automatisk.
- Temperaturen kan ikke endres i hold varm-modus.

4 For å sette hold varm-modusen på pause trykker du på av/på-knappen. For å gjenoppta hold varm-modusen trykker du på av/på-knappen på nytt.

5 For å avslutte hold varm-modusen trykker du og holder på av/på-knappen.

### Tips

- Hvis mat som pomes frites mister for mye sprøhet i hold varm-modusen, kan du enten korte ned hold varm-tiden ved å slå av apparatet tidligere eller gjøre maten sprøere ved å steke den i 2–3 minutter ved 180°C.

### Merk

- Viften og varmeapparatet på innsiden av apparatet vil være på fra tid til annen i Keep warm-modus.
- Hold varm-modusen er utformet for å holde maten din varm umiddelbart etter at den er tilberedt i Airfryer. Den er ikke ment for oppvarming.

## Lage mat med en forhåndsinnstilling

1 Følg trinn 1–5 i avsnittet Bruke Airfryer.

2 Trykk på menyknappen. Frosne snacks-ikonet blinker. Trykk på menyknappen så ofte som din ønskede forhåndsinnstilling blinker.

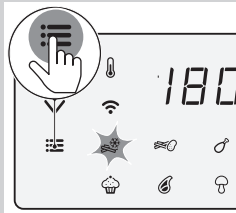

3 Start stekeprosessen ved å trykke på av/på-knappen.





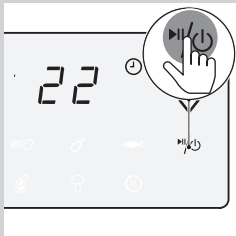

### Merk

- I tabellen nedenfor finner du mer informasjon om forhåndsinnstillingene.



Forhåndsinnstilling	Forhåndsinnstilt tid (min)	Forhåndsinnstilt temperatur	Vekt (maks.)	Informasjon
 Frosne potetbasert snacks	22	180°C/350°F	500 g/18 oz	<ul style="list-style-type: none"> <li>• Potetbasert frosne snacks som frosne pommes frites, potetbåter, pommes frites, riflete pommes frites osv.</li> <li>• Rist, snu eller rør 2–3 ganger</li> </ul>



Forhåndsinnstilling	Forhåndsinnstilt tid (min)	Forhåndsinnstilt temperatur	Vekt (maks.)	Informasjon
 Pommes frites	26	180°C/350°F	500 g/18 oz	<ul style="list-style-type: none"> <li>• Bruk melne poteter</li> <li>• 10 x 10 mm / 0,4 x 0,4 tommer tykt snitt</li> <li>• Bløtlegg i vann i 30 minutter, tørk, og tilsett deretter 1/4 til 1 ss olje</li> <li>• Rist, snu eller rør 2–3 ganger</li> </ul>
 Kyllingklubber	24	180°C/350°F	750 g/26 oz	<ul style="list-style-type: none"> <li>• Opptil 6 kyllingklubber</li> <li>• Rist, snu eller rør innimellom</li> </ul>
 Fiskefilet ca. 200 g/7 oz	23	160°C/325°F	600 g/21 oz	
 Muffins	13	180°C/350°F	50 g/1,8 oz per muffens	<ul style="list-style-type: none"> <li>• 7 muffins på en gang</li> </ul>
 Koteletter	13	200°C/400°F	300 g/11 oz	<ul style="list-style-type: none"> <li>• Opptil 2 koteletter uten bein</li> </ul>
 Blandede grønnsaker	20	180°C/350°F	600 g/21 oz	<ul style="list-style-type: none"> <li>• Grovhakket</li> <li>• Bruk XL-baketilbehøret</li> </ul>
 Hold varm	30	80°C/175°F	I/T	<ul style="list-style-type: none"> <li>• Temperaturen kan ikke justeres</li> </ul>

### Bytte til en annen forhåndsinnstilling

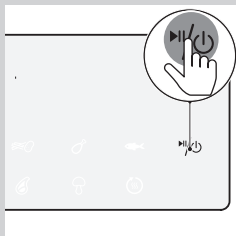

- 1 Under stekeprosessen trykker du og holder på av/på-knappen for å stoppe stekeprosessen. Enheten er da i standby-modus.

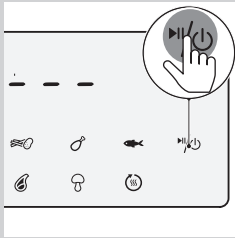

2 Trykk på av/på-knappen igjen for å slå på apparatet.

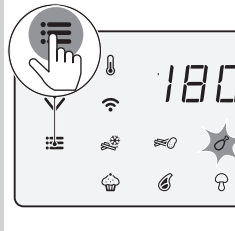

3 Trykk på menyknappen så ofte som din ønskede forhåndsinnstilling blinker.

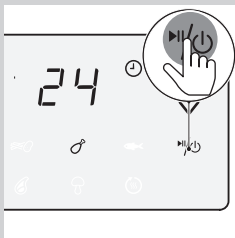

4 Trykk på av/på-knappen for å starte stekeprosessen.

### Slik starter du en oppskrift fra NutriU-appen

- 1 Trykk på av/på-knappen for å slå på Airfryer.
- 2 Åpne NutriU-appen på smartenheten, og se etter den oppskriften du vil ha.
- 3 Åpne oppskriften og start stekeprosessen i appen.

#### Merk

- Når du lager oppskrifter som er utviklet for Airfryer, må du passe på å bruke samme mengde mat som er nevnt i oppskriftene. Hvis du bruker forskjellige ingredienser eller en annen mengde mat, må du justere steketiden. Når du lager oppskrifter som ikke er utviklet for Airfryer, må du være oppmerksom på at tiden og temperaturen kanskje må justeres.

**Tips**

- Via filteret i oppskriftssøket kan du filtrere din smarte Airfryer for å få oppskriftene som er utviklet for enheten.
- Når stekeprosessen startes fra appen, kan du se stekeinnstillingene på skjermen til Airfryer også.
- Du kan sette stekeprosessen på pause eller endre innstillingene på Airfryer eller i appen.
- Når stekeprosessen er ferdig, kan du starte hold varm-modusen i appen eller starte den fra forhåndsinnstillingen «hold varm» på Airfryer.
- Hvis maten ikke er ferdig ennå, kan du også forlenge stekeprosessen i appen eller på Airfryer.
- Hvis du vil avslutte stekeprosessen før steketiden er over, trykker du og holder nede av/på-knappen på Airfryer, eller du trykker på pause og deretter på stoppikonet i appen.
- Du kan også starte den individuelle tiden og temperaturen i NutriU-appen.
- Nederst på startskjermen er det en knapp som du kan bruke til å gå til startskjermen, oppskriftene, manuell modus, artikler eller profilen din. Trykk på knappen for manuell modus, og send den individuelle tiden og temperaturen til Airfryer.

**Tilberede hjemmelaget pomes frites**

Slik lager du god, hjemmelaget pomes frites i Airfryer:

- Velg poteter som egner seg godt til å lage pomes frites av, for eksempel nypoteter med en litt melaktig konsistens.
- Det er best å luftsteke pomes frites i porsjoner på opptil 500 g / 18 oz for å få et jevnt resultat. Store pomes frites er ofte mindre sprø enn mindre pomes frites.

- 1 Skrell potetene, og kutt dem deretter i staver (10 x 10 mm i tykkelse).**
- 2 Bløtlegg potetstavene i en bolle med vann i minst 30 minutter.**
- 3 Tøm bollen, og tørk potetstavene med et kjøkkenhåndkle eller tørkepapir.**
- 4 Tilsett én spiseskje matolje i bollen, ha i potetstavene, og bland dem godt slik at de dekkes av oljen.**
- 5 Ta potetstavene ut av bollen med fingrene eller en silsleiv, slik at den overflødige oljen forblir i bollen.**

**Merk**

- For å unngå at den overflødige oljen havner i pannen må du ikke helle potetstavene fra bollen og ned i kurven.

- 6 Legg potetstavene i kurven.
- 7 Stek potetstavene, og rist kurven 2–3 ganger under steking.

## Rengjøring

### ⚠ Advarsel

- La kurven, pannen, tilbehøret og innsiden av apparatet avkjøles helt før du rengjør delene.
- Pannen, kurven og innsiden av apparatet har et klebefritt belegg. Ikke bruk kjøkkenredskaper i stål eller slipende rengjøringsmidler. Det kan føre til skade på belegget.

Rengjør alltid apparatet etter bruk. Fjern olje og fett fra bunnen av pannen etter hver bruk.

- 1 Trykk på av/på-knappen (⏻/⏹) for å slå av apparatet, fjern støselet fra stikkontakten, og la apparatet avkjøles.

### ✳ Tips

- Fjern pannen og kurven for å la Airfryer kjøle seg raskere ned.

- 2 Kast olje- eller fettrester som har samlet seg i bunnen av pannen.
- 3 Rengjør pannen og kurven i oppvaskmaskinen. Du kan også rengjøre dem med varmt vann, oppvaskmiddel og en svamp som ikke sliper (se Rengjøringstabell).

### ☰ Merk

- Sett pannen med gummipluggen i oppvaskmaskinen. Ikke ta ut gummipluggen før rengjøring.

### ✳ Tips

- Du kan bløtlegge pannen eller kurven i varmt vann med oppvaskmiddel i 10–15 minutter for å fjerne matrester som sitter fast. Matrester blir enklere å fjerne etter bløtlegging. Sørg for at du bruker et oppvaskmiddel som løser opp olje og fett. Hvis du ikke får til å fjerne matrester fra pannen eller kurven med varmt vann og oppvaskmiddel, kan du bruke flytende avfettingsmiddel.
- Eventuelle matrester som sitter fast på varmelementet, kan fjernes med en oppvaskbørste med myk eller middels stiv bust. Ikke bruk en stålbørste eller en oppvaskbørste med stive buster, da dette kan skade belegget på varmelementet.

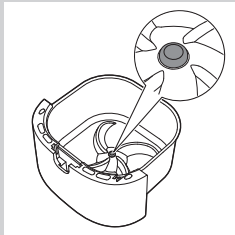

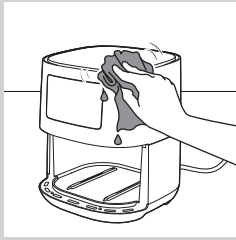

**4 Tørk av utsiden av apparatet med en fuktig klut.**

**Merk**

- Kontroller at ingen fuktighet ligger igjen på kontrollpanelet. Tørk kontrollpanelet med en klut når du har rengjort det.

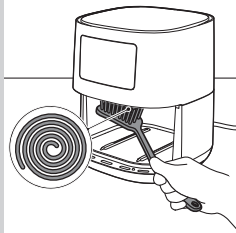



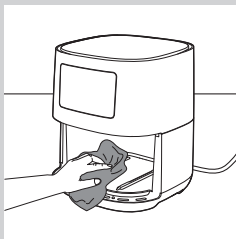

**5 Rengjør varmeelementet med en rengjøringsbørste for å fjerne eventuelle matrester.**

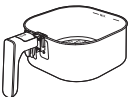

**6 Rengjør innsiden av apparatet med varmt vann og en svamp uten skureeffekt.**

**Rengjøringstabell**

			
	✓	✓	✗
	✓	✓	✗

## Oppbevaring

- 1 Koble fra apparatet, og la det kjøle seg ned.
- 2 Kontroller at alle delene er rene og tørre før du oppbevarer dem.

### Merk

- Du må alltid holde Airfryeren vannrett når du bærer den. Sørg for at du også holder foran pannen på fremsiden av apparatet siden pannen med kurven kan gli ut av apparatet hvis det vender nedover. Dette kan føre til skade på disse delene.
- Kontroller alltid at de avtakbare delene til Airfryer er festet før du bærer og/eller setter apparatet bort.

## Resirkulering



- Dette symbolet betyr at dette produktet ikke må avhendes i vanlig husholdningsavfall (2012/19/EU).
- Følg nasjonale regler for egen innsamling av elektriske og elektroniske produkter. Hvis du kaster produktet på riktig måte, bidrar du til å forhindre negative konsekvenser for helse og miljø.

## Samsvarserklæring

DAP B.V. erklærer herved at Airfryer HD9255 er i samsvar med direktiv 2014/53/EU.

Hele EU-samsvarserklæringen er tilgjengelig på følgende Internett-adresse: <https://www.philips.com>.

Airfryer HD9255 er utstyrt med en Wi-Fi-modul, 2,4 GHz 802.11 b/g/n med en maksimal utgangeffekt på 92,9 MW EIRP.

## Garanti og støtte

Hvis du trenger kundestøtte eller informasjon, kan du gå til [www.philips.com/support](http://www.philips.com/support) eller lese i garantiheftet.

## Programvareoppdateringer

Oppdateringen er viktig for å sikre personvernet ditt og at Airfryer og appen fungerer som de skal.

Fra tid til annen oppdateres appen automatisk til den nyeste programvaren. I tillegg oppdaterer Airfryer fastvaren automatisk.

 Merk

- Når en oppdatering installeres, må du sørge for at Airfryer er koblet til WiFi. Smartenheten kan kobles til et hvilket som helst nettverk.
- Bruk alltid den nyeste appen og fastvaren.
- Oppdateringer gjøres tilgjengelig når det finnes programvareforbedringer eller for å forhindre et sikkerhetsproblem.
- En fastvareoppdatering startes automatisk når Airfryer er i standby-modus. Denne oppdateringen tar opptil ett minutt mens skjermen på Airfryer viser «---» som blinker. Airfryer kan ikke brukes i løpet av denne tiden.

## Enhetskompatibilitet

Hvis du vil ha mer informasjon om kompatibiliteten til appen, kan du se informasjonen i App Store.

## Fabrikknullstilling

Hvis du tilbakestille Airfryer til fabrikkinnstillingene, trykker du på og holder nede opp-knappene for temperatur og tid samtidig i ti sekunder.

Da er Airfryer ikke lenger koblet til WiFi eller sammenkoblet med smartenheten.

## Feilsøking

Dette kapittelet oppsummerer de vanligste problemene du kan oppleve med apparatet. Hvis du ikke kan løse problemet ved hjelp av informasjonen nedenfor, kan du gå til [www.philips.com/support](http://www.philips.com/support) for å se en liste over vanlige spørsmål, eller du kan kontakte forbrukerstøtten i landet der du bor.

Problem	Mulig årsak	Løsning
Utsiden av apparatet blir varm ved bruk.	Varmen på innsiden stråler ut til utsiden.	Dette er normalt. Alle håndtak og bryter som du må ta på, holder seg kjølige nok til at du kan ta på dem.
		Pannen, kurven og innsiden av apparatet blir alltid varme når apparatet er slått på for å sørge for at maten blir ordentlig gjennomstekt. Disse delene er alltid for varme å ta på.
		<p>Hvis du lar apparatet stå på over lengre tid, blir noen deler for varme å ta på. Disse delene markeres på apparatet med følgende ikon:</p>  <p>Så lenge du er oppmerksom på hvilke områder som er varme, og lar være å ta på dem, er apparatet helt trygt å bruke.</p>
De hjemmelagde pomes fritesene blir ikke som forventet.	Du har ikke brukt riktig potettype.	Bruk nypoteter med en melete konsistens for best mulig resultat. Hvis du må oppbevare potetene, må du ikke oppbevare dem på kalde steder, som kjøleskapet. Velg poteter der det står på emballasjen at de egner seg til steking.
	Det er for mye ingredienser i kurven.	Følg instruksjonene på side 95 i denne brukerhåndboken for å tilberede hjemmelaget pomes frites.
	Visse typer av ingredienser må ristes halvveis i steketiden.	Følg instruksjonene på side 95 i denne brukerhåndboken for å tilberede hjemmelaget pomes frites.
Airfryer slås ikke på:	Apparatet er ikke koblet til veggkontakten.	Se om støpselet sitter ordentlig i stikkkontakten.
	Flere apparater er koblet til samme stikkontakt.	Airfryer har høy wattstyrke. Prøv en annen stikkontakt og kontroller sikringene.



Problem	Mulig årsak	Løsning
Jeg ser at deler av innsiden på Airfryer skaller av.	Enkelte små flekker med avskalling på innsiden av pannen til Airfryer kan oppstå når du kommer borti belegget (f.eks. hvis du rengjør med slipende rengjøringsredskaper og/eller når du setter i kurven).	Du kan hindre avskallingen ved å sette i kurven på riktig måte. Hvis du setter inn kurven i en vinkel, kan den dunke borti panneveggen og forårsake at små deler av belegget skaller av. Dette er ikke skadelig, Alle materialene er mattrygge.
Det kommer hvit røyk ut av apparatet.	Du tilbereder fettholdige ingredienser.	Du kan forsiktig helle av overflødig olje eller fett fra pannen og deretter fortsette med matlagingen.
	Pannen inneholder fremdeles fettrester fra tidligere bruk.	Hvit røyk kommer av at fettrester varmes opp i pannen. Rengjør alltid pannen og kurven grundig etter hver bruk.
	Brødsmlene eller annet som maten er vendt i, har ikke festet seg godt nok.	Små brødsmler kan forårsake hvit røyk. Press brødsmler eller annet godt rundt maten, slik at du er sikker på at det sitter fast.
	Marinade, væsker eller kjøttsafter spruter på grunn av oljen eller fett.	Klapp maten tørr før du legger den i kurven.
Skjermen på Airfryer viser «E1».	Enheten er ødelagt/ defekt.	Ring Philips' servicetelefonnummer, eller kontakt forbrukerstøtten i landet du bor i.
	Airfryer kan være lagret på et sted der den er for kald.	Hvis enheten har vært oppbevart ved en lav omgivelsestemperatur, må den varmes opp til romtemperatur i minst 15 minutter før du kobler den til igjen. Hvis skjermen fortsatt viser «E1», ringer du til Philips kundestøtte eller tar kontakt med forbrukerstøtten der du bor.
Wi-Fi-LED-lampen på Airfryer lyser ikke lenger.	<ul style="list-style-type: none"> <li>Airfryer er ikke lenger koblet til Wi-Fi.</li> <li>Du har endret Wi-Fi-nettverket.</li> </ul>	Gjenta sammenkoblingsprosessen i den rekkefølgen som er beskrevet i appen. Hvis det ikke hjelper, starter du omstruktureringsprosessen på nytt.
Appen viser at sammenkoblingen ikke er vellykket.	Kontroller om du har gjort trinnene i den rekkefølgen som er beskrevet i appen: Trykk først på knappen på apparatet, og aktiver deretter sammenkoblingen i appen.	Gjenta sammenkoblingsprosessen i den rekkefølgen som er beskrevet i appen. Hvis det ikke hjelper, starter du omstruktureringsprosessen på nytt.
Skjermen viser «---» som blinker.	Airfryer oppdaterer fastvaren.	Vent i omtrent ett minutt før fastvareoppdateringen er fullført. Du kan ikke bruke Airfryer under fastvareoppdateringen.

## ÍNDICE

<b>Importante</b>	<b>103</b>
<b>Introdução</b>	<b>109</b>
<b>Descrição geral</b>	<b>109</b>
<b>Antes da primeira utilização</b>	<b>110</b>
<b>A aplicação NutriU</b>	<b>110</b>
<b>Controlo de voz</b>	<b>111</b>
<b>Preparar para a utilização</b>	<b>111</b>
<b>Utilizar o aparelho</b>	<b>112</b>
Tabela de alimentos	112
Fritar a ar quente	113
Seleccionar o modo para manter quente	117
Cozinhar com uma predefinição	118
Alterar para outra predefinição	120
Iniciar uma receita a partir da aplicação NutriU	120
Preparar batatas fritas caseiras	121
<b>Limpeza</b>	<b>122</b>
Tabela de limpeza	124
<b>Armazenamento</b>	<b>124</b>
<b>Reciclagem</b>	<b>124</b>
<b>Declaração de Conformidade</b>	<b>124</b>
<b>Garantia e assistência</b>	<b>125</b>
<b>Atualizações de software</b>	<b>125</b>
<b>Compatibilidade com dispositivos</b>	<b>125</b>
<b>Repor definições fábrica</b>	<b>125</b>
<b>Resolução de problemas</b>	<b>125</b>

## Importante

Leia cuidadosamente estas informações importantes antes de utilizar o aparelho e guarde-o para uma eventual consulta futura.

### Perigo

- Nunca mergulhe o aparelho dentro de água nem o enxagúe à torneira.
- Não permita que água ou qualquer substância líquida penetre no aparelho para evitar o perigo de choques elétricos.
- Coloque os ingredientes a fritar sempre dentro do cesto para evitar que estes entrem em contacto com os componentes de aquecimento.
- Não tape as aberturas de entrada e saída de ar enquanto o aparelho estiver em funcionamento.
- Não encha o recipiente com óleo pois isto pode representar um risco de incêndio.
- Não utilize o aparelho se a ficha, o fio de alimentação ou o próprio aparelho estiverem danificados.
- Nunca toque no interior do aparelho enquanto este está em funcionamento.
- Nunca coloque uma quantidade de alimentos que exceda o nível máximo indicado no cesto.
- Certifique-se sempre de que o aquecedor está vazio e de que não há alimentos presos no aquecedor.

### Aviso

- Se o cabo de alimentação estiver danificado, este deve ser substituído pela Philips, pelo técnico de assistência da Philips ou por uma pessoa com qualificação equivalente para evitar perigos.



- Ligue o aparelho apenas a uma tomada com ligação à terra. Certifique-se sempre de que a ficha está introduzida corretamente na tomada elétrica.
- Este aparelho não se destina a ser utilizado através de um temporizador externo, nem de um sistema de controlo remoto independente.
- As superfícies acessíveis podem aquecer durante a utilização.
- Este aparelho pode ser utilizado por crianças com idade igual ou superior a 8 anos e por pessoas com capacidades físicas, sensoriais ou mentais reduzidas, ou com falta de experiência e conhecimento, caso sejam supervisionadas ou lhes tenham sido dadas instruções relativas à utilização segura do aparelho e se tiverem sido alertadas para os perigos envolvidos. As crianças não podem brincar com o aparelho. A limpeza e a manutenção não podem ser efetuadas por crianças, a não ser que tenham idade superior a 8 anos e sejam supervisionadas.
- Mantenha o aparelho e o respetivo cabo fora do alcance de crianças com idade inferior a 8 anos.
- Não encoste o aparelho a uma parede ou a outros aparelhos. Deixe, no mínimo, 10 cm de espaço livre na parte posterior, nas laterais e por cima do aparelho. Não coloque nada sobre o aparelho.
- Durante a fritura a ar quente, é libertado vapor quente pelas aberturas de saída de ar. Mantenha as mãos e o rosto a uma distância segura do vapor e das aberturas de saída de ar. Tenha também cuidado com o vapor quente e o ar quando retirar o recipiente do aparelho.

- Nunca utilize ingredientes leves nem papel de embalagens no aparelho.
- Armazenamento de batatas: a temperatura deve ser adequada à variedade de batata armazenada e superior a 6°C para minimizar o risco de exposição à acrilamida nos alimentos preparados.
- Não coloque o aparelho próximo ou em cima de um fogão a gás ou qualquer tipo de fogão eléctrico ou de placas eléctricas, nem num forno aquecido.
- Nunca encha o recipiente com óleo.
- Este aparelho foi concebido para ser utilizado a temperaturas ambiente entre os 5°C e os 40°C.
- Verifique se a voltagem indicada no aparelho corresponde à voltagem eléctrica local antes de o ligar.
- Mantenha o cabo de alimentação afastado de superfícies quentes.
- Não coloque o aparelho sobre ou próximo de materiais inflamáveis, tais como toalhas de mesa ou cortinas.
- Não utilize o aparelho para outro fim que não o descrito neste manual e utilize apenas acessórios originais Philips.
- Não deixe o aparelho a funcionar sem vigilância.
- O recipiente, o cesto e o redutor de gordura ficam quentes durante e após a utilização do aparelho. Manuseie-os sempre com cuidado.
- Limpe muito bem todas as peças que entrarem em contacto com os alimentos antes de utilizar o aparelho pela primeira vez. Consulte as instruções no manual.

### Atenção

- Este aparelho destina-se apenas à utilização doméstica normal. Não se destina à utilização em ambientes como cozinhas de lojas, escritórios, quintas ou outros ambientes de trabalho. Também não deve ser utilizado por clientes em hotéis, motéis, estalagens e outros ambientes residenciais.
- Desligue sempre o aparelho da alimentação se o deixar sem supervisão e antes de o montar, desmontar, guardar ou limpar.
- Coloque o aparelho sobre uma superfície horizontal, plana e estável.
- Se o aparelho for utilizado de forma inapropriada ou para fins profissionais ou semi-profissionais ou se não for utilizado de acordo com as instruções no manual do utilizador, a garantia torna-se inválida e a Philips rejeita qualquer responsabilidade pelos danos causados.
- Leve sempre o aparelho a um centro de assistência autorizado da Philips para verificação ou reparação. Não tente reparar o aparelho sozinho; caso contrário, a garantia perde a validade.
- Desligue sempre da corrente após cada utilização.
- Deixe o aparelho arrefecer durante aproximadamente 30 minutos antes de o manusear ou limpar.
- Assegure-se de que os ingredientes preparados neste aparelho saem amarelo dourado em vez de tostados ou castanhos. Retire os resíduos queimados. Não frite batatas frescas a uma temperatura superior a 180°C (para reduzir a produção de acrilamida).

- Não prima o botão de libertação do cesto enquanto agita o recipiente.
- Tenha cuidado ao limpar a área superior da câmara de preparação: resistência quente, rebordos de peças metálicas.
- Certifique-se sempre de que os alimentos estão totalmente cozinhados na Airfryer.
- Certifique-se sempre de que tem controlo sobre a Airfryer, mesmo quando utiliza a função remota ou o início atrasado.
- Ao cozinhar alimentos gordurosos, a Airfryer pode libertar fumo. Preste especial atenção quando utilizar a função de controlo remoto ou o início atrasado.
- Certifique-se de que apenas uma pessoa de cada vez está a utilizar a função de controlo remoto.
- Tenha cuidado ao cozinhar alimentos perecíveis fáceis com a função de início atrasado (possível produção de bactérias).

### **Campos eletromagnéticos (CEM)**

Este aparelho Philips cumpre todas as normas e regulamentos aplicáveis relativos a campos electromagnéticos.

### **Desactivação automática**

Este aparelho está equipado com uma função de desativação automática. Se não premir um botão no espaço de 20 minutos, o aparelho desliga-se automaticamente. Para desligar o aparelho manualmente, prima o botão ligar/desligar.

## Introdução

Parabéns pela sua aquisição e bem-vindo à Philips!  
Para tirar o máximo partido da assistência oferecida pela Philips, registre o seu produto em [www.philips.com/welcome](http://www.philips.com/welcome).

A Philips Airfryer é a única fritadeira com tecnologia Rapid Air exclusiva para fritar os seus alimentos favoritos com pouco ou nenhum óleo e até menos 90% de gordura.

A tecnologia Rapid Air da Philips cozinha os alimentos a toda a volta e o design em forma de estrela-do-mar garante resultados perfeitos da primeira até à última garfada.

Pode agora desfrutar de fritos cozinhados na perfeição – estaladiços por fora, tenros por dentro. Fritar, grelhar, assar e preparar uma variedade de pratos saborosos de uma forma saudável, rápida e fácil.

Para mais inspiração, receitas e informações sobre a Airfryer, visite [www.philips.com/kitchen](http://www.philips.com/kitchen) ou transfira a aplicação gratuita NutriU\* para iOS® ou Android™.





\*A aplicação NutriU pode não estar disponível no seu país.  
Neste caso, aceda ao website Philips local para encontrar inspiração.

## Descrição geral

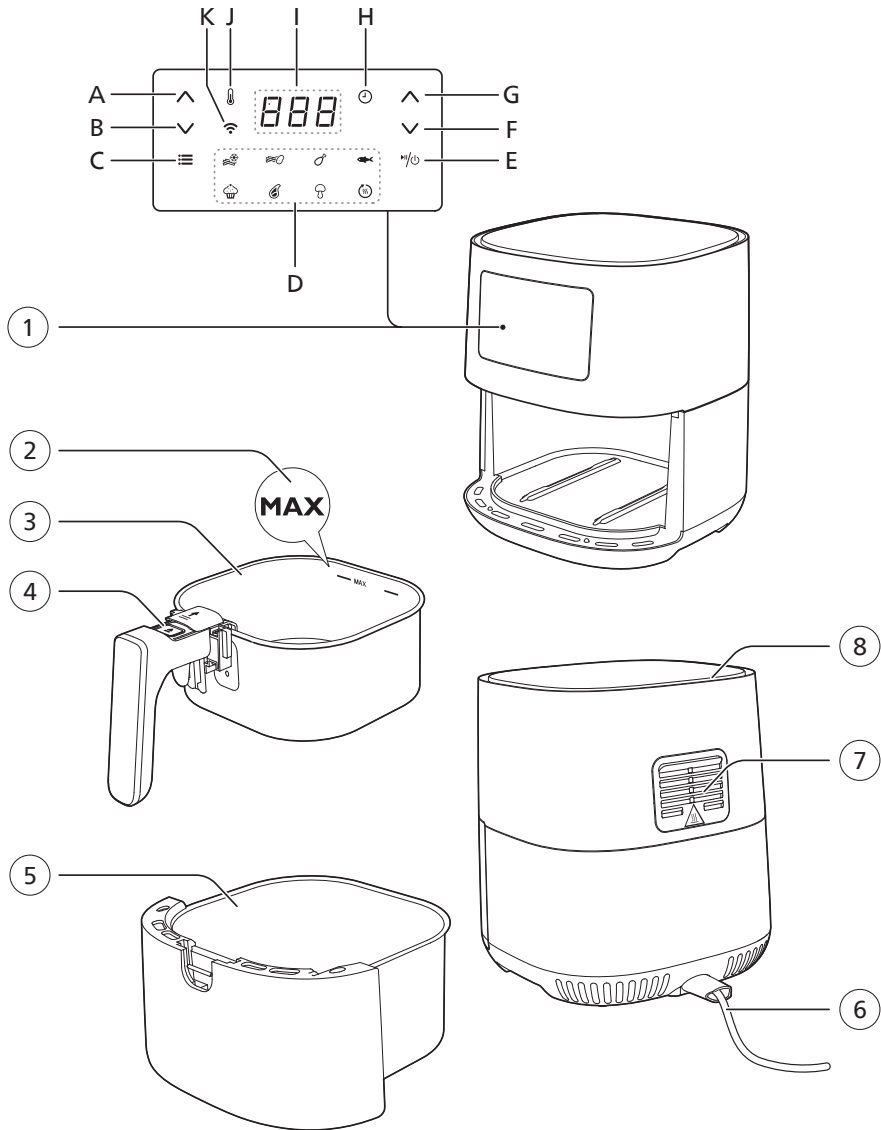
- 1 Painel de controlo
  - A Botão para aumentar a temperatura
  - B Botão para diminuir a temperatura
  - C Botão de menu
  - D Menus predefinidos
  - E Botão ligar/desligar
  - F Botão para diminuir o tempo
  - G Botão para aumentar o tempo
  - H Indicação da hora
  - I Ecrã
  - J Indicação da temperatura
  - K Indicador de Wi-Fi
- 2 Indicação MAX
- 3 Cesto
- 4 Botão de libertação do cesto
- 5 Recipiente
- 6 Cabo de alimentação
- 7 Saídas de ar
- 8 Entrada de ar





Estado do indicador de Wi-Fi	
O indicador de Wi-Fi  está desligado	<ul style="list-style-type: none"> <li>• A Airfryer não está ligada ao Wi-Fi doméstico (nenhuma configuração inicial de Wi-Fi efetuada até ao momento) ou a ligação ao Wi-Fi doméstico foi perdida devido, por exemplo, a uma mudança do router doméstico ou à distância entre a Airfryer e o router ser demasiado grande</li> </ul>
O indicador de Wi-Fi  está ligado	<ul style="list-style-type: none"> <li>• A configuração com a aplicação NutriU está concluída e a Airfryer está ligada ao Wi-Fi doméstico</li> </ul>
O indicador de Wi-Fi  está intermitente	<ul style="list-style-type: none"> <li>• A Airfryer encontra-se no modo de "configuração" durante o processo de configuração de Wi-Fi. O ecrã apresenta três traços e os botões da Airfryer estão inativos; ou, se já estava ligada, o LED intermitente indica que a Airfryer se encontra no processo de ligação ao Wi-Fi doméstico.</li> </ul>
O indicador de Wi-Fi  está intermitente com intervalos longos	<ul style="list-style-type: none"> <li>• A funcionalidade Wi-Fi da Airfryer tem um defeito. Pode utilizar a Airfryer sem as funcionalidades de conectividade ou pode contactar a linha de assistência Philips ou o centro de apoio ao cliente no seu país.</li> </ul>

## Antes da primeira utilização

- 1 Retire todo o material da embalagem.
- 2 Retire todos os autocolantes ou etiquetas (se presentes) do aparelho.
- 3 Limpe cuidadosamente o aparelho antes da primeira utilização, conforme indicado no capítulo sobre limpeza.

## A aplicação NutriU

A Philips Airfryer está equipada com Wi-Fi e permite-lhe ligar-se à aplicação NutriU para desfrutar da experiência Airfryer completa. Na aplicação, pode selecionar as suas receitas favoritas, enviá-las para a Airfryer e iniciá-las a partir do seu dispositivo inteligente. Pode iniciar, monitorizar e ajustar o processo de preparação no seu dispositivo inteligente a partir de qualquer local, mesmo que não esteja em casa.

### Ligar a sua Airfryer à aplicação

- 1 Ligue a ficha da Airfryer à tomada elétrica.
- 2 Certifique-se de que o seu dispositivo inteligente se encontra no alcance da sua rede Wi-Fi doméstica antes de iniciar o processo de configuração fácil do Wi-Fi.
- 3 Transfira a aplicação Philips NutriU para o seu dispositivo inteligente a partir da App Store ou de [www.philips.com/NutriU](http://www.philips.com/NutriU), complete o processo de registo e seleccione a Airfryer ligada no seu perfil em "My Appliances" (Os meus aparelhos).
- 4 Siga as instruções na aplicação para ligar a Airfryer ao Wi-Fi e emparelhar a mesma.
- 5 Quando o LED do Wi-Fi na interface do utilizador da Airfryer estiver aceso com luz fixa, a Airfryer está ligada.

### ☰ Note

- Certifique-se de que liga a Airfryer a uma rede Wi-Fi doméstica de 2,4 GHz, 802.11 b/g/n.
- A configuração fácil do Wi-Fi é necessária para ligar a Airfryer ao seu Wi-Fi doméstico.
- O processo de emparelhamento consiste em ligar a aplicação NutriU à sua Airfryer inteligente.
- O processo de configuração de Wi-Fi pode ser cancelado através da aplicação ou desligando a ficha da Airfryer.
- Para iniciar o processo de emparelhamento, mantenha premido o botão de diminuição da temperatura e siga as instruções na aplicação ou inicie-o a partir das definições na aplicação NutriU.

## Controlo de voz

- 1 Transferir a aplicação NutriU.
- 2 Ligue a aplicação NutriU à Airfryer.
- 3 Dê permissão para “cozinhar remotamente”.
- 4 Ligue a aplicação NutriU à aplicação do assistente de voz. Esta ligação pode ser efetuada diretamente durante a integração ou posteriormente nas definições da aplicação NutriU. Caso não veja a opção para ativar o controlo de voz na aplicação NutriU, ative a funcionalidade Kitchen+ através da aplicação do assistente de voz.

### ☰ Note

- Se não tiver uma aplicação de controlo de voz, transfira-a primeiro para enviar comandos para a Airfryer.
- Os comandos de voz detalhados estão disponíveis na aplicação para serem utilizados por controlo de voz.

## Preparar para a utilização

- 1 Coloque o aparelho numa superfície estável, horizontal, nivelada e resistente ao calor.

### ☰ Note

- Não coloque nada sobre o aparelho, nem encoste às partes laterais deste. Isto pode prejudicar o fluxo de ar e influenciar o resultado da fritura.
- Não coloque o aparelho em funcionamento perto ou por baixo de objetos que possam ser danificados pelo vapor, como paredes e armários.
- Mantenha o tampão de borracha no recipiente. Não o retire antes de cozinhar.

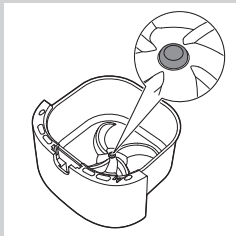

## Utilizar o aparelho

### Tabela de alimentos

A tabela abaixo ajuda-o a seleccionar as definições básicas para os tipos de alimentos que pretende preparar.

#### Note

- Não se esqueça de que estas definições são sugestões. Visto que os ingredientes diferem em origem, tamanho, formato e marca, não podemos garantir a melhor definição para os seus ingredientes.
- Ao preparar uma quantidade maior de alimentos (por exemplo batatas fritas, camarões, coxas de frango, salgadinhos congelados), agite, volte ou mexa os ingredientes no cesto 2 a 3 vezes para obter um resultado uniforme.

Ingredientes	Mín.–Máx. quantidade	Hora (min)	Temperatura	Note
Batatas fritas finas congeladas (7 x 7 mm)	200-500 g	16-22	180°C	• Agite, volte ou mexa 2 a 3 vezes a meio
Batatas fritas caseiras (10 x 10 mm de espessura)	200-500 g	18-26	180°C	• Agite, volte ou mexa 2 a 3 vezes a meio
Nuggets de frango congelados	200-600 g	10-15	200°C	• Agite, volte ou mexa a meio
Crepes chineses congelados	200-600 g	10-15	200°C	• Agite, volte ou mexa a meio
Hambúrguer (aproximadamente 150 g)	1-3 unidades	15-20	200°C	
Rolo de carne	800 g	50-55	150°C	• Utilize o acessório de cozedura
Costeletas sem osso (aproximadamente 150 g)	1-2 costeletas	11-15	200°C	• Agite, volte ou mexa a meio
Salsichas finas (aproximadamente 50 g)	1-6 unidades	9-13	200°C	• Agite, volte ou mexa a meio
Coxas de frango (aproximadamente 125 g)	2-6 unidades	18-24	180°C	• Agite, volte ou mexa a meio
Peito de frango (aproximadamente 160 g)	1-3 unidades	20-25	180°C	

Ingredientes	Mín.-Máx. quantidade	Hora (min)	Temperatura	Note
Peixe inteiro (aproximadamente 300-400 g)	1 peixe	15-20	200°C	
Filetes de peixe (aproximadamente 200 g)	1-3 (1 camada)	22-25	160°C	
Legumes variados (picados grosseiramente)	200-600 g	10-20	180°C	<ul style="list-style-type: none"> <li>Defina o tempo de preparação de acordo com o seu gosto pessoal</li> <li>Agite, volte ou mexa a meio</li> </ul>
Queques (aproximadamente 50 g)	1-7	12-14	180°C	<ul style="list-style-type: none"> <li>Utilize as formas para queques</li> </ul>
Bolo	500 g	50-60	160°C	<ul style="list-style-type: none"> <li>Utilizar uma forma de bolo</li> </ul>
Pães pré-preparados (aproximadamente 60 g)	1 a 4 unidades	6-8	200°C	
Pão caseiro	500 g	50-60	150°C	<ul style="list-style-type: none"> <li>Utilize o acessório de cozedura</li> <li>A forma deve ser o mais plana possível para evitar que o pão toque na resistência ao crescer.</li> </ul>

### Fritar a ar quente

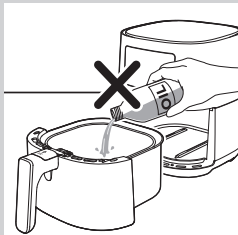

#### ! Atenção

- Isto é uma Airfryer que funciona com ar quente. Não encha o recipiente com óleo, gordura para fritar, nem qualquer outro líquido.
- Não toque nas superfícies quentes. Utilize pegas ou botões. Manuseie o recipiente quando quente usando luvas de forno.
- Este aparelho destina-se apenas a uso doméstico.
- Este aparelho pode libertar algum fumo ao ser utilizado pela primeira vez. Isto é normal.
- Não é necessário pré-aquecer o aparelho.

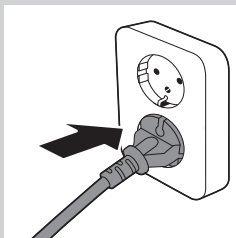

1 Ligue a ficha à tomada elétrica.

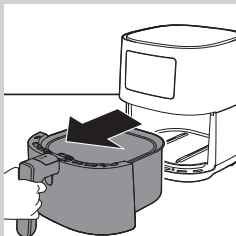

2 Retire o recipiente com o cesto do aparelho puxando a pega.

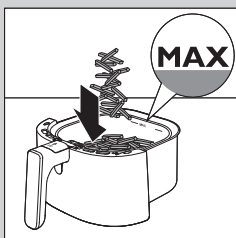

3 Coloque os ingredientes no cesto.

**Note**

- A Airfryer pode preparar uma vasta gama de ingredientes. Consulte as quantidades correctas e tempos de preparação aproximados na "Tabela de alimentos".
- Não exceda a quantidade indicada na seção "Tabela de alimentos" nem encha o cesto além da indicação MAX, visto que isto pode afectar a qualidade do resultado final.
- Se quiser preparar ingredientes diferentes em simultâneo, assegure-se de que verifica o tempo de preparação sugerido para os diferentes ingredientes, antes de iniciar a sua preparação simultânea.

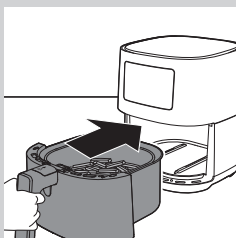

4 Volte a colocar o recipiente com o cesto na Airfryer.

**Atenção**

- Nunca utilize o recipiente sem o cesto.
- Não toque no recipiente ou no cesto durante a utilização e algum tempo após a utilização, pois estes aquecem muito.

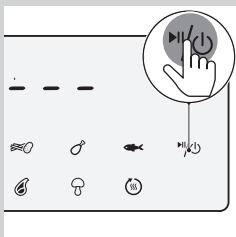

5 Prima o botão ligar/desligar para ligar o aparelho.

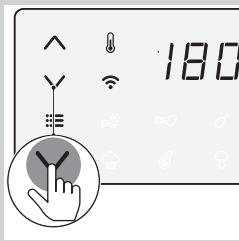

6 Prima o botão para aumentar ou diminuir a temperatura para escolher a temperatura necessária.

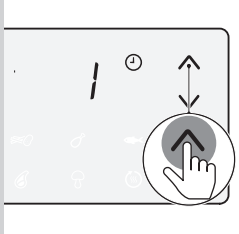

7 Prima o botão para aumentar ou diminuir o tempo para escolher o tempo necessário.

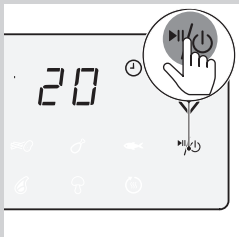

8 Prima o botão ligar/desligar para iniciar o processo de preparação.

#### Note

- Durante a preparação, a temperatura e o tempo são apresentados alternadamente.
- O último minuto de cozedura é contado em segundos de forma decrescente.
- Consulte a tabela de alimentos para obter as definições de preparação básicas para diferentes tipos de alimentos.
- Quando o processo de preparação é iniciado e a sua Airfryer está emparelhada com o seu dispositivo inteligente, pode ver, controlar e alterar os parâmetros de preparação também na aplicação NutriU.

#### Dica

- Durante a preparação, se pretender alterar o tempo ou a temperatura de cozedura, prima o botão para aumentar ou diminuir correspondente em qualquer altura.
- Para interromper o processo de preparação, prima o botão ligar/desligar. Para retomar o processo de preparação, prima novamente o botão ligar/desligar para continuar.
- O dispositivo fica automaticamente no modo de pausa quando retira o recipiente e o cesto. O processo de preparação continua quando o recipiente e o cesto são novamente colocados no aparelho.
- **Para alterar a unidade de temperatura de Celsius para Fahrenheit, ou vice-versa, na Airfryer, prima o botão para aumentar e para diminuir a temperatura ao mesmo tempo durante aprox. 10 segundos.**

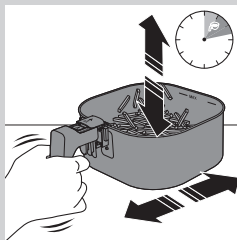

### Note

- Se não definir o tempo de preparação necessário num intervalo de 20 minutos, o aparelho desliga-se automaticamente por razões de segurança.
- Alguns ingredientes necessitam de ser agitados ou voltados a meio do tempo de preparação (consulte a "Tabela de alimentos"). Para agitar os ingredientes, retire o recipiente com o cesto, coloque-o numa superfície resistente ao calor, deslize a tampa e prima o botão de libertação do cesto para o retirar e agite-o sobre o lava-loiça. Em seguida, coloque o cesto no recipiente e introduza-os novamente no aparelho.

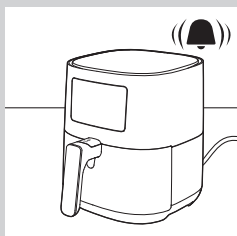

### 9 Quando ouvir a campainha do temporizador, o tempo de preparação terminou.

### Note

- Pode parar o processo de preparação manualmente. Basta premir o botão ligar/desligar.

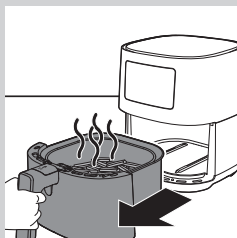

### 10 Retire o recipiente e verifique se os ingredientes estão prontos.

### Atenção

- O recipiente da Airfryer está quente após o processo de preparação. Coloque o recipiente sempre numa superfície resistente ao calor (por exemplo, base, etc.) quando o retirar do dispositivo.

### Note

- Se os ingredientes ainda não estiverem prontos, basta introduzir novamente o recipiente na Airfryer segurando pela pega e adicionar alguns minutos extra ao tempo definido.

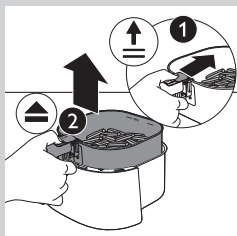

### 11 Para retirar ingredientes pequenos (por exemplo, batatas fritas), retire o cesto do recipiente, deslizando primeiro a tampa e, em seguida, premindo o botão de libertação do cesto.

### Atenção

- Após o processo de preparação, o recipiente, o cesto, a estrutura interior e os ingredientes estão quentes. Dependendo do tipo de ingredientes na Airfryer, o recipiente pode libertar vapor.



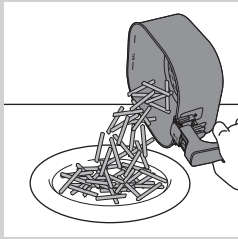

**12** Esvazie o conteúdo do cesto para uma taça ou um prato. Retire sempre o cesto do recipiente para esvaziar o conteúdo, uma vez que pode haver óleo quente no fundo do recipiente.

**Note**

- Para retirar ingredientes grandes ou frágeis, utilize uma pinça de cozinha para retirar os ingredientes.
- O óleo em excesso ou a gordura libertada pelos ingredientes acumulam-se no fundo do recipiente.
- Consoante o tipo de ingredientes em preparação, poderá ser necessário esvaziar cuidadosamente um eventual excesso de óleo ou gordura libertada acumulada no recipiente após cada porção ou antes de agitar ou de voltar a colocar o cesto no recipiente. Coloque o cesto numa superfície resistente ao calor. Use luvas de forno para verter o excesso de óleo ou gordura libertada. Coloque novamente o cesto no recipiente.

Quando uma porção de ingredientes estiver pronta, a Airfryer está imediatamente pronta para preparar outra porção.

**Note**

- Repita os passos 3 a 12 se quiser preparar outra porção.

**Seleccionar o modo para manter quente**

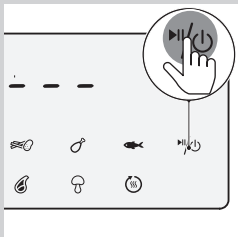

**1** Prima o botão ligar/desligar para ligar a Airfryer.

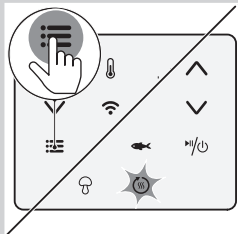

**2** Prima o botão Menu enquanto o ícone “manter quente” estiver intermitente.

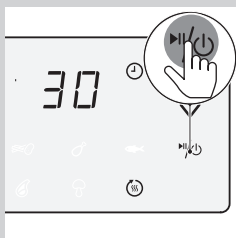

- 3 Prima o botão ligar/desligar para iniciar o modo para manter quente.

#### Note

- O temporizador da função de manter quente está definido para 30 minutos. Para alterar o tempo da função de manter quente (1 a 30 minutos), prima o botão para diminuir o tempo. O tempo é confirmado automaticamente.
- A temperatura não pode ser alterada no modo para manter quente.

- 4 Para interromper o modo para manter quente, prima o botão ligar/desligar. Para retomar o modo para manter quente, prima novamente o botão ligar/desligar.
- 5 Para sair do modo para manter quente, prima o botão ligar/desligar durante vários segundos.

#### Dica

- Se alimentos, como batatas fritas, perderem demasiado as suas características crocantes durante o modo para manter quente, reduza o tempo da função de manter quente desligando o aparelho mais cedo ou volte a tornar os alimentos estaladiços cozinhando-os durante 2 a 3 minutos a uma temperatura de 180 °C.

#### Note

- Durante o modo para manter quente, a ventoinha e o aquecedor no interior do aparelho ligarão ocasionalmente.
- O modo para manter quente foi concebido para manter os seus alimentos quentes imediatamente após a sua preparação na Airfryer. Este modo não se destina ao aquecimento de alimentos frios.

## Cozinhar com uma predefinição





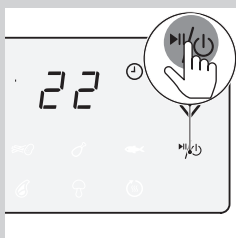





- 1 Siga os passos 1 a 5 da secção "Fritar a ar".
- 2 Prima o botão Menu. O ícone de salgadinhos congelados está intermitente. Prima o botão Menu enquanto a predefinição escolhida estiver intermitente.



**3 Inicie o processo de preparação premindo o botão ligar/desligar.**

**Note**

- Na tabela seguinte pode encontrar mais informações sobre as predefinições.

Predefinição	Tempo predefinido (min)	Temperatura predefinida	Peso (máx.)	Informações
 Snacks de batatas congeladas	22	180°C 350°F	500 g	<ul style="list-style-type: none"> <li>• Snacks congelados à base de batata, como batatas fritas congeladas, gomos de batata, batatas fritas em rodelas, etc.</li> <li>• Agite, volte ou mexa 2 a 3 vezes a meio</li> </ul>
 Batatas frescas	26	180°C 350°F	500 g	<ul style="list-style-type: none"> <li>• Utilize batatas para assar ou fritar</li> <li>• 10 x 10 mm de espessura</li> <li>• Demolhe durante 30 minutos em água, seque e, em seguida, adicione ¼ a 1 c.s. de óleo</li> <li>• Agite, volte ou mexa 2 a 3 vezes a meio</li> </ul>
 Coxas de frango	24	180°C 350°F	750 g	<ul style="list-style-type: none"> <li>• Até 6 coxas de frango</li> <li>• Agite, volte ou mexa a meio</li> </ul>
 Filetes de peixe de aproximadamente 200 g	23	160°C	600 g	
 Queque	13	180°C 350°F	50 g por queque	<ul style="list-style-type: none"> <li>• 7 queques em simultâneo</li> </ul>
 Costeletas	13	200°C 400°F	300 g	<ul style="list-style-type: none"> <li>• Até 2 costeletas sem osso</li> </ul>
 Legumes variados	20	180°C 350°F	600 g	<ul style="list-style-type: none"> <li>• Picados grosseiramente</li> <li>• Utilize o acessório de cozedura XL</li> </ul>
 Manter quente	30	80°C 175°F	N/A	<ul style="list-style-type: none"> <li>• A temperatura não pode ser ajustada</li> </ul>

## Alterar para outra predefinição

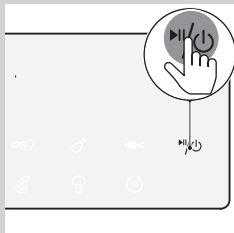

- 1 Durante o processo de preparação, prima o botão ligar/desligar durante vários segundos para parar o processo de preparação. O dispositivo fica, em seguida, no modo de espera.

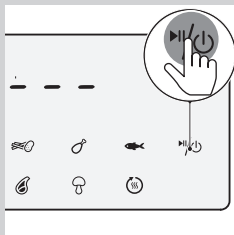

- 2 Prima novamente o botão ligar/desligar para ligar o dispositivo.

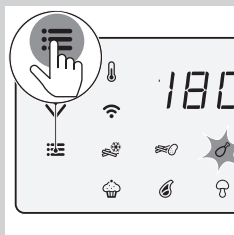

- 3 Prima o botão Menu enquanto a predefinição escolhida estiver intermitente.

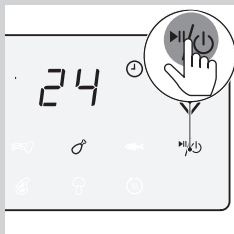

- 4 Prima o botão ligar/desligar para iniciar o processo de preparação.

## Iniciar uma receita a partir da aplicação NutriU

- 1 Prima o botão ligar/desligar para ligar a Airfryer.
- 2 Abra a aplicação NutriU no seu dispositivo inteligente e procure a sua receita preferida.
- 3 Abra a receita e inicie o processo de preparação na aplicação.

 **Note**

- Certifique-se de que, ao cozinhar receitas desenvolvidas para a sua Airfryer, utiliza a mesma quantidade de alimentos mencionada nas receitas. Quando utilizar ingredientes diferentes ou uma quantidade diferente de alimentos, ajuste o tempo de preparação. Quando preparar receitas que não foram desenvolvidas para a sua Airfryer, tenha em atenção que o tempo e a temperatura podem ser ajustados.

 **Dica**

- Através do filtro na pesquisa de receitas, pode filtrar a sua Airfryer inteligente para obter as receitas que foram desenvolvidas para o seu dispositivo.
- Quando o processo de preparação é iniciado a partir da aplicação, pode ver as definições de preparação também no ecrã da Airfryer.
- Pode interromper o processo de preparação ou alterar as definições na Airfryer ou na aplicação.
- Quando o processo de preparação terminar, pode iniciar o modo para manter quente na aplicação ou iniciá-lo a partir da predefinição “keep warm” (manter quente) na Airfryer.
- Se os alimentos ainda não estiverem prontos, também pode prolongar o processo de preparação na aplicação ou na Airfryer.
- Para sair do processo de preparação antes de o tempo de preparação terminar, prima continuamente o botão ligar/desligar da Airfryer ou prima o ícone de pausa e, em seguida, o de paragem na aplicação.
- Também pode iniciar o seu tempo e temperatura individuais na aplicação NutriU.
- Na parte inferior do ecrã inicial, encontra-se o botão para aceder ao ecrã inicial, às receitas, ao modo manual, aos artigos ou ao seu perfil. Prima o botão do modo manual e envie o seu tempo e temperatura individuais para a Airfryer.

## Preparar batatas fritas caseiras

Para preparar ótimas batatas fritas caseiras na Airfryer:

- Escolha uma variedade de batatas apropriada para fritar, por exemplo, batatas frescas (ligeiramente) farinhentas.
- É melhor fritar as batatas fritas a ar quente em doses de até 500 gramas para um resultado uniforme. Palitos de batata maiores tendem a ficar menos estaladiços do que palitos mais pequenos.

- 1 Descasque as batatas e corte em palitos (10 x 10 mm de espessura).**
- 2 Demolhe os palitos de batata numa taça com água durante 30 minutos, no mínimo.**
- 3 Esvazie a taça e seque os palitos de batata com um pano da loiça ou papel de cozinha.**

- 4 Verta uma colher de sopa de óleo de cozinha para uma taça, coloque os palitos na taça e misture até os palitos estarem cobertos de óleo.
- 5 Retire os palitos da taça com a mão ou um utensílio de cozinha com furos para que o óleo em excesso permaneça na taça.

#### Note

- Não incline a taça para colocar todos os palitos no cesto de uma só vez, para evitar que o óleo em excesso seja vertido para o recipiente.

- 6 Coloque os palitos no cesto.
- 7 Frite os palitos de batata e agite o cesto 2 a 3 vezes durante a preparação.

## Limpeza

### Aviso

- Deixe o cesto, o recipiente e o interior do aparelho arrefecerem completamente antes de começar a limpar.
- O recipiente, o cesto e o interior do aparelho têm um revestimento antiaderente. Não utilize utensílios de cozinha em metal nem materiais de limpeza abrasivos, pois isto pode danificar o revestimento antiaderente.

Limpe o aparelho após cada utilização. Remova o óleo e a gordura do fundo do recipiente após cada utilização.

- 1 Prima o botão ligar/desligar (  ) para desligar o aparelho, retire a ficha da tomada elétrica e deixe o aparelho arrefecer.

### Dica

- Retire o recipiente e o cesto para a Airfryer arrefecer mais rapidamente.

- 2 Elimine a gordura libertada ou o óleo do fundo do recipiente.
- 3 Lave o recipiente e o cesto na máquina de lavar loiça. Também pode lavá-los com água quente, detergente da loiça e uma esponja não abrasiva (consulte “Tabela de limpeza”).

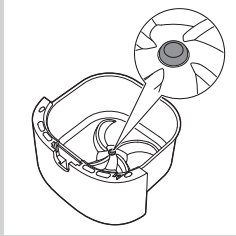

**Note**

- Coloque o recipiente com o tampão de borracha na máquina de lavar loiça. Não retire o tampão de borracha antes de proceder à limpeza.

**Dica**

- Se resíduos de alimentos aderirem ao recipiente ou ao cesto, pode demolhá-los em água quente e detergente da loiça durante 10 a 15 minutos. Ao demolhar, os resíduos de alimentos soltam-se, facilitando a sua remoção. Assegure-se de que utiliza um detergente da loiça que consegue dissolver gordura. Se o recipiente ou o cesto tiverem manchas de gordura que não conseguiu remover com água quente e detergente da loiça, utilize um antigorduras em líquido.
- Se necessário, os resíduos de alimentos que aderiram à resistência podem ser retirados com uma escova de cerdas macias ou médias. Não utilize uma escova de aço nem uma escova de cerdas duras, pois isto poderá danificar o revestimento da resistência.

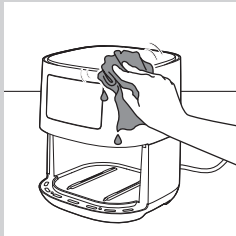

**4 Limpe o exterior do aparelho com um pano húmido.**

**Note**

- Certifique-se de que não deixa humidade no painel de controlo. Seque o painel de controlo com um pano depois de o limpar.

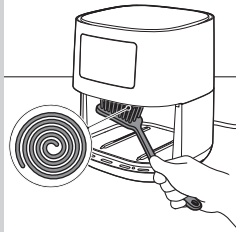



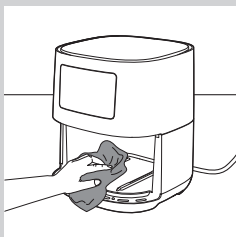

**5 Limpe a resistência com uma escova de limpeza para retirar quaisquer resíduos de comida.**

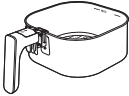

**6 Limpe o interior do aparelho com água quente e uma esponja não abrasiva.**

## Tabela de limpeza

			
	✓	✓	✗
	✓	✓	✗

## Armazenamento

- 1 Desligue o aparelho da corrente e deixe-o arrefecer.
- 2 Assegure-se de que todas as peças estão limpas e secas antes de as arrumar.

### Note

- Segure sempre a Airfryer na horizontal quando a transportar. Assegure-se de que também segura o recipiente na parte frontal do aparelho, pois este pode deslizar com o cesto para fora do aparelho, caso este seja inclinado para a frente acidentalmente. Isto pode danificar estas peças.
- Certifique-se sempre de que as peças amovíveis da Airfryer estão fixas antes de transportar e/ou guardar o aparelho.

## Reciclagem



- Este símbolo significa que este produto não deve ser eliminado juntamente com os resíduos domésticos comuns (2012/19/UE).
- Siga as normas do seu país para a recolha seletiva de produtos elétricos e eletrónicos. A eliminação correcta ajuda a evitar consequências prejudiciais para o meio ambiente e para a saúde pública.

## Declaração de Conformidade

Pelo presente documento, a DAP B.V. declara que a Airfryer HD9255 cumpre a Diretiva 2014/53/UE.

O texto completo da declaração de conformidade da UE está disponível através do seguinte endereço eletrónico:

<https://www.philips.com>.

A Airfryer HD9255 está equipada com um módulo Wi-Fi, 2,4 GHz, 802.11 b/g/n com uma potência de saída máxima de 92,9 mW EIRP.



## Garantia e assistência

Se precisar de informações ou assistência, acesse a [www.philips.com/support](http://www.philips.com/support) ou leia o folheto da garantia mundial em separado.

## Atualizações de software

A atualização é essencial para proteger a sua privacidade e o bom funcionamento da Airfryer e da aplicação. Ocasionalmente, a aplicação atualiza automaticamente para o software mais recente. A Airfryer também atualiza o firmware automaticamente.



### Note

- Quando a atualização estiver a instalar, certifique-se de que a sua Airfryer está ligada ao Wi-Fi doméstico. O dispositivo inteligente pode ser ligado a qualquer rede.
- Utilize sempre a aplicação e o firmware mais recentes.
- As atualizações são disponibilizadas quando há melhorias de software ou para evitar um problema de segurança.
- Uma atualização de firmware inicia automaticamente quando a Airfryer está no modo de espera. Esta atualização demora até 1 minuto e o ecrã da Airfryer apresenta "----" intermitente. Durante este período, a Airfryer não pode ser utilizada.

## Compatibilidade com dispositivos

Para obter informações detalhadas sobre a compatibilidade da aplicação, consulte as informações na App Store.

## Repor definições fábrica

Para repor as definições de fábrica da Airfryer, prima os botões de aumento de temperatura e de tempo em simultâneo, durante 10 segundos.

A Airfryer já não está ligada ao seu Wi-Fi doméstico e já não está emparelhada com o dispositivo inteligente.

## Resolução de problemas

Este capítulo resume os problemas mais comuns que podem surgir no aparelho. Se não conseguir resolver o problema com as informações fornecidas a seguir, visite [www.philips.com/support](http://www.philips.com/support) para consultar uma lista de perguntas frequentes ou contacte o Centro de Apoio ao Cliente no seu país.

Problema	Possível causa	Solução
O exterior do aparelho aquece durante a utilização	O calor no interior irradia para as paredes exteriores.	Isto é normal. Todas as peças e os botões em que tem de tocar durante a utilização mantêm-se suficientemente frios ao toque.  O recipiente, o cesto e o interior do aparelho aquecem sempre que o aparelho é ligado para assegurar que os alimentos são cozinhados de forma adequada. Estas peças estão sempre demasiado quentes para lhes tocar.
		Se deixar o aparelho ligado durante um período de tempo demasiado longo, algumas áreas ficarão demasiado quentes para lhes tocar. Estas áreas estão identificadas no aparelho com o seguinte ícone:    Se souber quais são as áreas quentes e evitar tocar-lhes, a utilização do aparelho é completamente segura.
As minhas batatas fritas caseiras não apresentam o resultado que eu esperava.	Não utilizou o tipo de batata correcto.	Para obter os melhores resultados, utilize batatas frescas farinhentas. Se precisar de armazenar batatas, não as guarde num ambiente frio como um frigorífico. Escolha batatas com a indicação na embalagem de que são adequadas para fritar.
	A quantidade de ingredientes no cesto é demasiado grande.	Siga as instruções da página 121 deste manual do utilizador para preparar batatas fritas caseiras.
	Determinados tipos de ingredientes devem ser agitados a meio do tempo de preparação.	Siga as instruções da página 121 deste manual do utilizador para preparar batatas fritas caseiras.
A Airfryer não liga.	O aparelho está ligado à corrente.	Verifique se a ficha foi correctamente introduzida na tomada eléctrica.
	Há vários aparelhos ligados a uma tomada eléctrica.	A Airfryer tem uma potência elevada. Experimente outra tomada e verifique os fusíveis.
Vejo algumas áreas com descascamento no interior da minha Airfryer.	Podem surgir pequenos descascamentos no interior do recipiente da Airfryer devido a toques ou arranhões acidentais do revestimento (por ex. durante a limpeza com utensílios abrasivos e/ou inserir o cesto).	Pode prevenir os danos inserindo o cesto no recipiente de forma adequada. Se inserir o cesto numa posição inclinada, a sua parte lateral pode bater na parede do recipiente, causando a remoção de pequenos pedaços de revestimento. Caso isto ocorra, não será nocivo pois todos os materiais são seguros para os alimentos.

Problema	Possível causa	Solução
Sai fumo branco do aparelho.	Está a preparar ingredientes gordurosos.	Esvazie cuidadosamente qualquer óleo ou gordura em excesso do recipiente e continue a cozinhar.
	O recipiente ainda contém resíduos de gordura da utilização anterior.	O fumo branco pode ser causado por resíduos de gordura no recipiente que estão a aquecer. Limpe sempre cuidadosamente o recipiente e o cesto após cada utilização.
	Preparados de pão ralado ou polmes não aderiram correctamente aos alimentos.	Pequenas migalhas de pão ralado a circular no ar podem causar fumo branco. Pressione firmemente o pão ralado ou envolva cuidadosamente em polmes para asseguram que estes aderem.
	Marinadas, líquidos ou sucos da carne estão a ser salpicados na gordura acumulada.	Remova a gordura dos alimentos com papel de cozinha antes de os colocar no cesto.
O ecrã da Airfryer apresenta "E1".	O dispositivo está com defeito/danificado.	Contacte a linha de assistência da Philips ou contacte o centro de apoio ao cliente no seu país.
	A Airfryer pode ser guardada num local demasiado frio.	Se o dispositivo tiver sido guardado a uma temperatura ambiente baixa, deixe-o aquecer até atingir a temperatura ambiente durante, pelo menos, 15 minutos antes de o voltar a ligar à tomada. Se o ecrã continuar a apresentar "E1", contacte a linha de assistência da Philips ou o centro de apoio ao cliente no seu país.
O LED do Wi-Fi na minha Airfryer já não está aceso.	<ul style="list-style-type: none"> <li>A Airfryer já não está ligada ao seu Wi-Fi doméstico.</li> <li>Fez alterações à sua rede Wi-Fi doméstica.</li> </ul>	Repita o processo de emparelhamento na ordem descrita na aplicação. Se o problema não for resolvido, inicie novamente o processo de configuração.
A aplicação mostra que o processo de emparelhamento não foi bem-sucedido.	Verifique se seguiu os passos na ordem descrita na aplicação: primeiro, prima o botão no aparelho e, em seguida, ative o emparelhamento na aplicação.	Repita o processo de emparelhamento na ordem descrita na aplicação. Se o problema não for resolvido, inicie novamente o processo de configuração.
O meu visor apresenta "---" intermitente.	A Airfryer está a atualizar o firmware.	Aguarde cerca de um minuto e o processo de atualização do firmware ficará concluído. Não pode utilizar a Airfryer durante a atualização de firmware.

## INNEHÅLLSFÖRTECKNING

<b>Viktigt</b>	<b>129</b>
<b>Introduktion</b>	<b>133</b>
<b>Allmän beskrivning</b>	<b>133</b>
<b>Före första användningen</b>	<b>135</b>
<b>NutriU-appen</b>	<b>135</b>
<b>Röstkontroll</b>	<b>136</b>
<b>Förberedelser inför användning</b>	<b>136</b>
<b>Använda apparaten</b>	<b>137</b>
Mattabell	137
Luftfritering	138
Välja varmhållningsläget	142
Använda ett snabbval	143
Ändra till ett annat snabbval	144
Påbörja ett recept från NutriU-appen	145
Göra hemgjorda pommes frites	146
<b>Rengöring</b>	<b>146</b>
Rengöringstabell	148
<b>Förvaring</b>	<b>148</b>
<b>Återvinning</b>	<b>148</b>
<b>Deklaration om överensstämmelse</b>	<b>148</b>
<b>Garanti och support</b>	<b>149</b>
<b>Programvaruuppdateringar</b>	<b>149</b>
<b>Enhetskompatibilitet</b>	<b>149</b>
<b>Åter fabriksinst.</b>	<b>149</b>
<b>Felsökning</b>	<b>149</b>

## Viktigt

Läs den här användarhandboken noggrant innan du använder apparaten och spara den för framtida bruk.

### Fara

- Sänk aldrig ned apparaten i vatten och skölj den inte under kranen.
- Se till att inte vatten eller någon annan vätska kommer in i apparaten eftersom det medför risk för elektriska stötar.
- Lägg alltid ingredienserna som ska stekas i korgen, så att de inte kommer i kontakt med värmeelementen.
- Täck inte för luftintaget och öppningarna för luftutblåset när apparaten används.
- Fyll inte pannan med olja eftersom det kan utgöra en brandrisk.
- Använd inte apparaten om stickkontakten, nätsladden eller själva apparaten är skadad.
- Rör aldrig vid insidan av apparaten när den används.
- Lägg aldrig i så mycket mat så att mängden överskrider den högsta nivån som indikeras i korgen.
- Se alltid till att värmaren inte vidrörs och att ingen mat fastnat i värmaren.

### Varning

- Om nätsladden är skadad måste den alltid bytas ut av Philips, ett serviceombud eller liknande behöriga personer för att undvika olyckor.
- Apparaten får endast anslutas till ett jordat vägguttag. Se alltid till att kontakten sitter ordentligt i vägguttaget.
- Den här apparaten är inte avsedd att användas med hjälp av en extern timer eller ett separat fjärrkontrollsystem.



- Ytorna kan bli varma när apparaten används.
- Den här produkten kan användas av barn från 8 års ålder, personer med olika funktionshinder samt av personer som inte har kunskap om produkten såvida det sker under tillsyn eller om de har informerats om hur produkten används på ett säkert sätt och de eventuella medförda riskerna. Barn ska inte leka med produkten. Rengöring och underhåll bör inte göras av barn under 8 år om de inte är under tillsyn av vuxen.
- Se till att apparaten och dess sladd är utom räckhåll för barn under 8 år.
- Ställ inte apparaten mot en vägg eller andra apparater. Lämna ett utrymme på minst 10 cm baktill, på båda sidorna och ovanför apparaten. Placera inte något ovanpå apparaten.
- Vid luftfritering släpps ånga ut från utblåsen. Håll händer och ansikte på säkert avstånd från ångan och från öppningarna för utblåset. Se även upp med varm ånga och luft när du tar ut pannan ur apparaten.
- Använd aldrig lätta ingredienser eller bakplåtspapper i apparaten.
- Förvaring av potatis: Temperaturen ska anpassas till potatissorten och den ska vara över 6°C för att minimera risken för exponering av akrylamid i det förberedda livsmedlet.
- Placera inte apparaten på eller nära en varm gasspis eller på någon typ av elspis, elektriska kokplattor, eller i en uppvärmd ugn.
- Fyll aldrig pannan med olja.
- Den här apparaten är utformad för att användas vid omgivningstemperaturer mellan 5°C och 40°C.

- Kontrollera att den spänning som anges på apparaten överensstämmer med den lokala nätspänningen innan du ansluter apparaten.
- Låt inte nätsladden komma i kontakt med varma ytor.
- Ställ inte apparaten på eller i närheten av lättantändligt material, till exempel en duk eller gardin.
- Använd inte apparaten för något annat ändamål än vad som beskrivs i användarhandboken och använd endast originaltillbehören från Philips.
- Lämna inte apparaten obevakad när den används.
- Pannan, korgen och fettborttagaren blir varma under och efter användning av apparaten. Hantera dem försiktigt.
- Rengör noggrant de delar som kommer i kontakt med mat innan du använder apparaten för första gången. Läs instruktionerna som finns i användarhandboken.

### **Varning**

- Apparaten är endast avsedd för användning i vanlig hemmiljö. Den är inte avsedd att användas i miljöer som personalkök i butiker, på kontor, bondgårdar eller andra arbetsplatser. Den är inte heller avsedd att användas av kunder på hotell, motell, bed- and breakfast eller andra liknande boendemiljöer.
- Koppla alltid bort apparaten från elnätet om du lämnar den obevakad och innan du monterar, tar isär, ställer undan eller rengör den.
- Ställ apparaten på en horisontell, jämn och stabil yta.

- Om den används på felaktigt sätt eller i storskaligt bruk eller om den inte används enligt anvisningarna i användarhandboken upphör garantin att gälla och Philips tar inte på sig ansvar för skador som kan uppkomma.
- Lämna alltid in apparaten till ett serviceombud auktoriserat av Philips för undersökning och reparation. Försök inte att reparera apparaten själv. Om du gör det upphör garantin att gälla.
- Dra alltid ut nätsladden efter användning.
- Låt apparaten svalna i cirka 30 minuter innan du hanterar eller rengör den.
- Se till att ingredienserna som tillreds i apparaten blir gyllengula och inte mörka eller bruna. Ta bort brända bitar. Stek inte färskpotatis i temperaturer över 180°C (för att minimera produktionen av akrylamid).
- Tryck inte på korgens frigöringsknapp när du skakar korgen.
- Var försiktig när du rengör den övre delen av matlagingskammaren: varmt värmeelement, kanten på metalldelar.
- Se alltid till att maten är ordentligt tillagad i din Airfryer.
- Se alltid till att du har kontroll över din Airfryer, även när du använder fjärrfunktionen eller fördröjd start.
- När du tillagar feta livsmedel kan Airfryern avge rök. Var särskilt uppmärksam när du använder fjärrkontrollsfunktionen eller fördröjd start.
- Kontrollera att endast en person i taget använder fjärrkontrollsfunktionen.
- Var försiktig när du tillagar färskvaror med funktionen fördröjd start (tillväxt av bakterier kan uppstå).



## Elektromagnetiska fält (EMF)

Den här Philips-apparaten uppfyller alla tillämpliga standarder och regler gällande elektromagnetiska fält.

## Automatisk avstängning

Produkten är utrustad med en automatisk avstängningsfunktion. Om du inte trycker på någon knapp inom 20 minuter stängs apparaten av automatiskt. Du stänger av apparaten manuellt genom att trycka på på/av-knappen.

## Introduktion

Vi gratulerar till ditt köp och hälsar dig välkommen till Philips! Genom att registrera din produkt på [www.philips.com/welcome](http://www.philips.com/welcome) kan du dra nytta av Philips support.

Philips Airfryer är den enda airfryern med unik Rapid Air-teknik för att fritera din favoritmat med lite eller ingen tillsatt olja och upp till 90% mindre fett.

Philips Rapid Air-teknik tillagar maten runtom tack vare vår sjöstjärnedesign för perfekt resultat från första till sista tuggan. Nu kan du få perfekt tillagad friterad mat som är knaprig på utsidan och mör inuti. Stek, grilla, rosta och grädda för att tillreda många olika goda rätter på ett snabbt, hälsosamt och enkelt sätt. Mer inspiration, recept och information om Airfryer hittar du på [www.philips.com/kitchen](http://www.philips.com/kitchen) eller så kan du hämta den kostnadsfria NutriU-appen\* för IOS® eller Android™.

\*NutriU-appen kanske inte är tillgänglig i ditt land.

I så fall ska du besöka din lokala Philips-webbplats för inspiration.

## Allmän beskrivning

- 1 Kontrollpanel
  - A Knapp för att höja temperaturen
  - B Knapp för att sänka temperaturen
  - C Knappen Menu
  - D Snabbvalsmenyer
  - E På/av-knapp
  - F Knapp för att minska tiden
  - G Knapp för att öka tiden
  - H Tidsangivelse
  - I Skärm
  - J Temperaturindikering
  - K Wi-Fi-indikator
- 2 MAX-indikering
- 3 Korg
- 4 Frigöringsknapp för korg
- 5 Panna
- 6 Nätkabel
- 7 Utblås
- 8 Luftintag

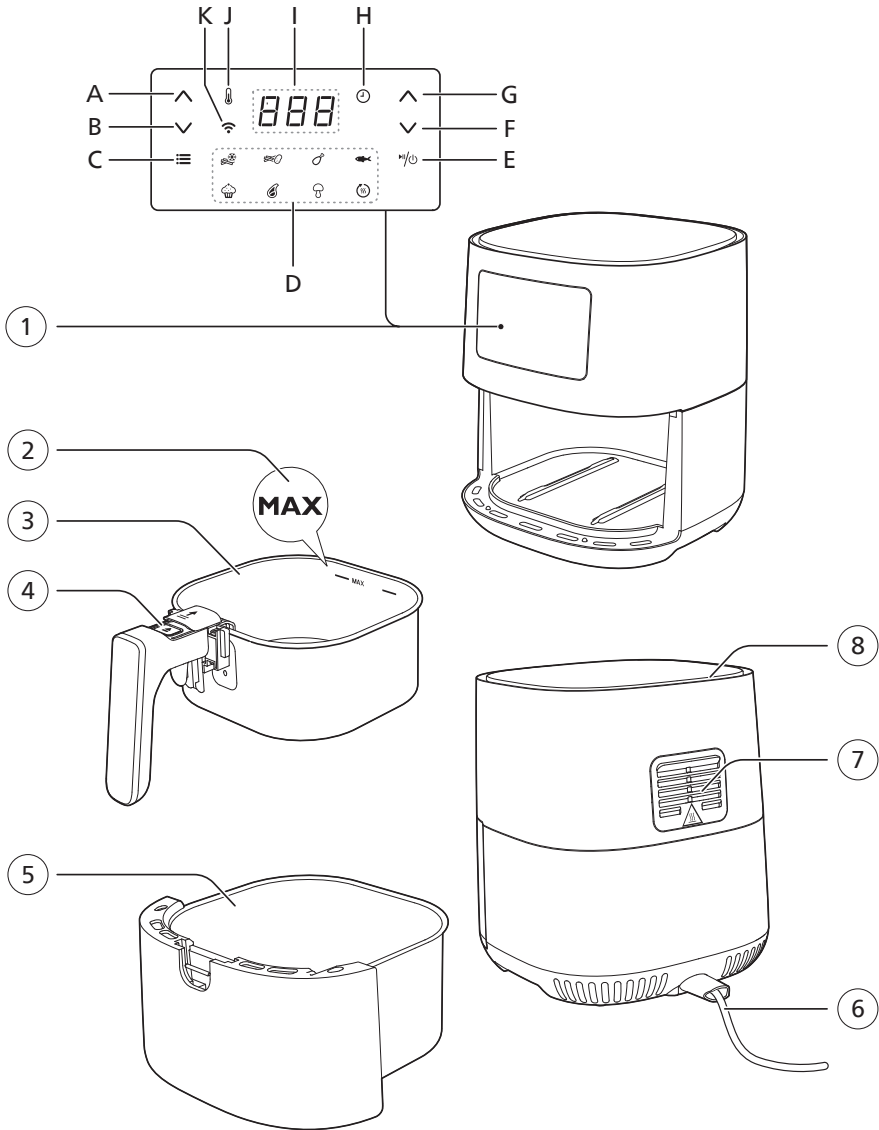

**Wi-Fi-indikatorstatus**Wi-Fi-indikatorn  är av

- Antingen är din Airfryer inte ansluten till ditt Wi-Fi (ingen initial Wi-Fi-inställning har gjorts hittills) eller har anslutningen till ditt Wi-Fi försvunnit på grund av att exempelvis routern har ändrats eller att avståndet mellan Airfryern och routern är för stort.

Wi-Fi-indikatorn  är på

- Konfigurationen med NutriU-appen är slutförd och Airfryern är ansluten till Wi-Fi.

Wi-Fi-indikatorn  blinkar

- Airfryern är i läget "konfiguration" under Wi-Fi-konfigurationsprocessen. Skärmen visar tre streck och knapparna på Airfryern är inaktiva. Om den redan är ansluten antyder den blinkande LED-lampan att Airfryern håller på att ansluta till Wi-Fi.

Wi-Fi-indikatorn  blinkar med långa pauser emellan

- Airfryerns Wi-Fi-funktion är defekt. Du kan antingen använda Airfryern utan anslutningsfunktionerna eller kontakta Philips servicenummer eller Philips kundtjänst i ditt land.

**Före första användningen**

- 1 Ta bort allt förpackningsmaterial.**
- 2 Ta bort alla dekaler eller etiketter (om tillgängliga) från apparaten.**
- 3 Rengör apparaten noga innan du använder den för första gången, genom att följa rengöringskapitlet.**

**NutriU-appen**

Din Philips Airfryer är Wi-Fi-aktiverad, vilket innebär att du kan ansluta till NutriU-appen för att få den fullständiga Airfryer-upplevelsen. I appen kan du välja ditt favoritrecept, skicka det till Airfryern och starta Airfryern från din smarta enhet. Du kan starta, övervaka och justera tillagningsprocessen på din smarta enhet var du än befinner dig, även om du inte är hemma.

**Ansluta din Airfryer till appen**

- 1** Sätt i Airfryerns stickkontakt i vägguttaget.
- 2** Kontrollera att din smarta enhet finns inom räckhåll för ditt Wi-Fi-nätverk innan du påbörjar den enkla Wi-Fi-konfigurationsprocessen.
- 3** Ladda ned Philips NutriU-app på din smarta enhet från appbutiken eller från [www.philips.com/NutriU](http://www.philips.com/NutriU), följ registreringsprocessen och välj den anslutna Airfryern i din profil under Mina apparater.
- 4** Följ anvisningarna i appen för att ansluta Airfryern till ditt Wi-Fi och för att parkoppla Airfryern.
- 5** När Wi-Fi-lampan i användargränssnittet på Airfryern lyser med fast sken är Airfryern ansluten.

**Obs!**

- Se till att du ansluter din Airfryer till ett wifi-nätverk hemma med 2,4 GHz 802.11 b/g/n.
- Den enkla Wi-Fi-konfigurationen behövs för att ansluta Airfryern till ditt Wi-Fi.
- Parkopplingsprocessen är till för att ansluta NutriU-appen till din smarta Airfryer.
- Wi-Fi-konfigurationsprocessen kan avbrytas via appen eller genom att du drar ut nätsladden till Airfryern.
- Påbörja parkopplingsprocessen genom att trycka länge på temperatur ned-knappen och följ sedan anvisningarna i appen, eller starta den från inställningarna i NutriU-appen.

**Röstkontroll**

- 1 Ladda ned NutriU-appen.
- 2 Anslut NutriU-appen till din Airfryer.
- 3 Godkänn "fjärrmatlagning".
- 4 Anslut NutriU-appen till din röstassistentapp. Du kan upprätta den här anslutningen direkt under installationen eller senare via inställningarna i NutriU-appen. Om du inte ser alternativet att aktivera röstkontroll i NutriU ska du aktivera skillen Kitchen+ via röstassistentappen.

**Obs!**

- Om du inte har någon röstkontrollapp ska du först ladda ned en för att skicka kommandon till din Airfryer.
- Detaljerade röstkommandon finns tillgängliga i appen för röstkontroll.

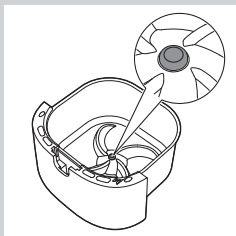
**Förberedelser inför användning**

- 1 Placera apparaten på en stabil, plan och jämn värmetålig yta.

**Obs!**

- Ställ ingenting ovanpå eller bredvid apparaten. Det kan störa luftflödet och påverka stekningen.
- Placera inte apparaten i närheten av eller under föremål som kan skadas av ånga, t.ex. väggar och skåp.
- Låt gummipluggen vara kvar i pannan. Ta inte bort den före tillagning.

## Använda apparaten

### Mattabell

I tabellen nedan får du hjälp med de grundläggande inställningarna för den typen av mat du vill tillreda.



#### Obs!

- Håll i åtanke att dessa inställningar är förslag. Vi kan inte garantera den bästa inställningen för dina ingredienser eftersom de skiljer sig i ursprung, storlek och form så väl som varumärke.
- När du tillagar större mängd mat (t.ex. pommes frites, räkor, kycklingben, frysta snacks), skaka, vänd eller rör om ingredienserna i korgen två till tre gånger för att få ett jämnt resultat.

Ingredienser	Min.–max. mängd	Tid (min)	Temperatur	Obs!
Tunna frysta pommes frites (7 x 7 mm)	200–500 g	16–22	180°C	• Skaka, vänd eller rör om 2–3 gånger under tiden
Hemgjorda pommes frites (10 x 10 mm tjocka)	200–500 g	18–26	180°C	• Skaka, vänd eller rör om 2–3 gånger under tiden
Frysta Chicken Nuggets	200–600 g	10–15	200°C	• Skaka, vänd eller rör om halvvägs
Frysta vårrullar	200–600 g	10–15	200°C	• Skaka, vänd eller rör om halvvägs
Hamburgare (cirka 150 g)	1–3 biffar	15–20	200°C	
Köttfärslimpa	800 g	50–55	150°C	• Använd baktillbehöret
Benfria köttkotletter (cirka 150 g)	1–2 kotletter	11–15	200°C	• Skaka, vänd eller rör om halvvägs
Tunna korvar (cirka 50 g)	1–6 stycken	9–13	200°C	• Skaka, vänd eller rör om halvvägs
Kycklingklubbor (cirka 125 g)	2–6 st.	18–24	180°C	• Skaka, vänd eller rör om halvvägs
Kycklingbröst (cirka 160 g)	1–3 st.	20–25	180°C	
Hel fisk (300–400 g)	1 fisk	15–20	200°C	
Fiskfilé (cirka 200 g)	1–3 (1 lager)	22–25	160°C	
Blandade grönsaker (grovhackade)	200–600 g	10–20	180°C	• Ställ in tillagningstiden efter smak • Skaka, vänd eller rör om halvvägs
Muffins (cirka 50 g)	1–7	12–14	180°C	• Använd muffinsformarna
Kaka	500 g	50–60	160°C	• Använd en bakform
Förbakat bröd/ förbakade frallor (cirka 60 g)	1–4 bitar	6–8	200°C	

Ingredienser	Min.–max. mängd	Tid (min)	Temperatur	Obs!
Hembakat bröd	500 g	50-60	150°C	<ul style="list-style-type: none"> <li>Använd baktillbehöret</li> <li>Formen bör vara så platt som möjligt så att inte brödet kommer i kontakt med värmelementet när det jäser.</li> </ul>

## Luftfritering

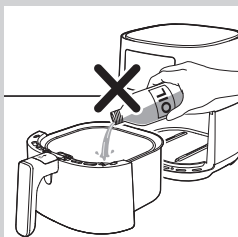

### ! Varning

- Det här är en Airfryer-apparat som drivs med hetluft. Fyll inte pannan med olja, fett eller någon annan vätska.
- Rör inte vid heta ytor. Använd handtag eller vred. Använd ugnsvantar när du hanterar den heta pannan.
- Apparaten är endast avsedd för hushållsbruk.
- Det kan komma lite rök ur apparaten när du använder den första gången. Det är helt normalt.
- Du behöver inte förvärma apparaten.

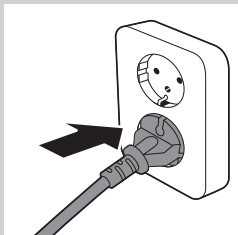

1 Sätt i kontakten i vägguttaget.

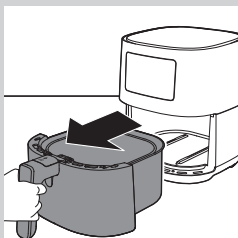

2 Ta bort pannan med korgen från apparaten genom att dra i handtaget.

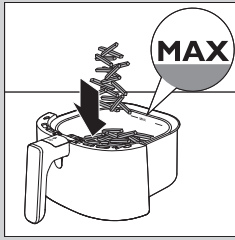

### 3 Lägg ingredienserna i korgen.

#### Obs!

- Airfryer-apparaten kan tillreda många olika ingredienser. Se "Mattabellen" för rätt mängder och ungefärliga tillredningstider.
- Överskrid inte mängden som anges i avsnittet "Mattabellen" och gå inte över korgens "MAX"-markering eftersom det kan påverka kvaliteten på slutresultatet.
- Om du vill tillaga olika ingredienser samtidigt ska du ta reda på tillagningstiden som rekommenderas för de olika ingredienserna innan du börjar tillreda dem samtidigt.

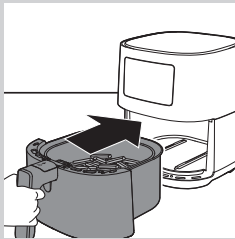

### 4 Sätt tillbaka pannan med korgen i Airfryern.

#### ! Varning

- Använd aldrig pannan utan att korgen är placerad inuti.
- Rör inte pannan eller korgen under och en tid efter användning, eftersom de blir mycket varma.

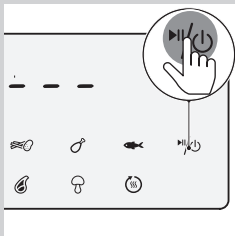

### 5 Slå på apparaten genom att trycka på på/av-knappen.



### 6 Tryck på temperaturknappen för att höja eller sänka temperaturen för att välja önskad temperatur.

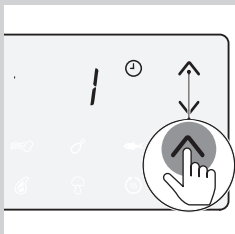

### 7 Tryck på knappen för att öka eller sänka tiden för att välja önskad tid.

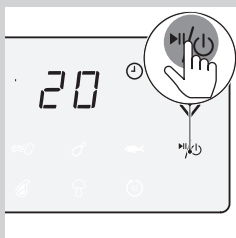

## 8 Tryck på på/av-knappen för att påbörja tillagningen.

### Obs!

- Under tillagningen visas temperatur och tid växelvis.
- Den sista tillagningsminuten räknar ned i sekunder.
- I mattabellen finns grundläggande inställningar för tillagning av olika slags mat.
- När tillagningsprocessen har startat och Airfryern är parkopplad med din smarta enhet kan du se, styra och ändra tillagningsparametrarna även i NutriU-appen.

### \* Tips!

- Under tillagningen kan du ändra tillagningstid eller tillagningstemperatur genom att trycka på motsvarande uppåt- eller nedåtknapp när som helst.
- Tryck på på-/avknappen för att pausa tillagningsprocessen. Tryck på på/av-knappen igen för att återuppta och fortsätta tillagningsprocessen.
- Enheten pausas automatiskt när du drar ut pannan och korgen. Tillagningsprocessen fortsätter när pannan och korgen sätts tillbaka i apparaten igen.
- **Om du vill ändra temperaturenhet från Celsius till Fahrenheit eller tvärtom på Airfryern trycker du på knapparna för att höja och sänka temperaturen samtidigt i tio sekunder.**

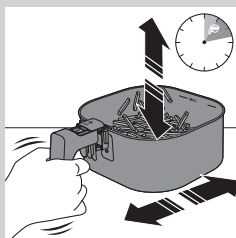

### Obs!

- Om du inte ställer in rätt tillagningstid inom 20 minuter, stängs apparaten av automatiskt av säkerhetsskäl.
- Du kan behöva skaka eller vända på vissa ingredienser halvvägs genom tillredningstiden (se "Mattabellen"). Skaka ingredienserna genom att dra ut pannan med korgen, placera den på en värmetålig arbetsbänk, föra undan locket och trycka på knappen för att frigöra korgen och ta bort den och skaka korgen över vasken. Placera sedan korgen i pannan och för tillbaka dem båda i apparaten.

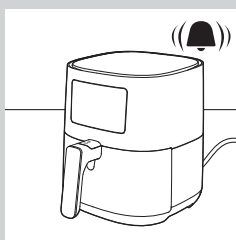

## 9 När timerklockan ringer betyder det att tillagningen är färdig.

### Obs!

- Du kan avbryta tillagningsprocessen manuellt. Det gör du genom att trycka på på/av-knappen.



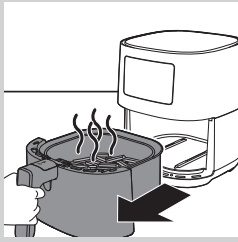

**10** Dra ut pannan och kontrollera om ingredienserna är klara.

#### ! Varning

- Airfryer-pannan är varm efter tillagningen. Placera den alltid på en värmetålig arbetsbänk (till exempel ett underlägg) när du tar bort pannan från enheten.

#### ☰ Obs!

- Om ingredienserna inte är klara än håller du pannan i handtaget och sätter i den i Airfryer igen. Lägg sedan till några minuter på den inställda tiden.

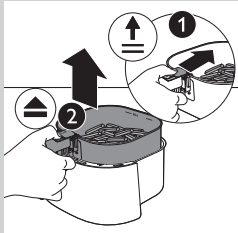

**11** Om du vill ta ur små ingredienser (t.ex. pommes frites) kan du lyfta ut korgen ur pannan genom att först föra undan locket och sedan trycka på knappen som frigör korgen.

#### ! Varning

- Efter tillagningen är pannan, korgen, innerhöljet och ingredienserna heta. Det kan komma ånga från pannan beroende på typ av ingredienser i Airfryer.

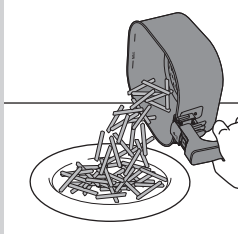

**12** Töm korgen i en skål eller på en tallrik. Ta alltid ut korgen ur pannan för att tömma ur innehållet, eftersom het olja kan finnas i botten av pannan.

#### ☰ Obs!

- Använd en mattång för att lyfta bort stora och ömtåliga ingredienser.
- Överflödigt olja eller smält fett från ingredienserna samlas på botten av pannan.
- Beroende på vilken typ av ingredienser som tillagas kanske du försiktigt vill hälla av överflödigt olja eller smält fett från pannan efter varje omgång eller innan du skakar ur eller byter ut korgen i pannan. Ställ korgen på en värmetålig yta. Använd ugnsvantar för att hälla bort överflödigt olja eller smält fett. Sätt tillbaka korgen i pannan.

När en sats med ingredienser är klar, kan du genast använda din Airfryer för att tillaga nästa sats.

#### ☰ Obs!

- Upprepa steg 3 till 12 om du vill tillaga mer mat.

## Välja varmhållningsläget

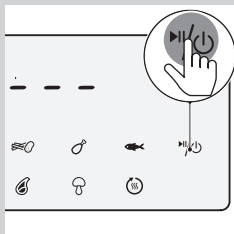

1 Slå på Airfryern genom att trycka på på/av-knappen.

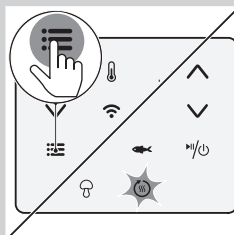

2 Tryck på menyknappen lika ofta som varmhållningsikonen blinkar.

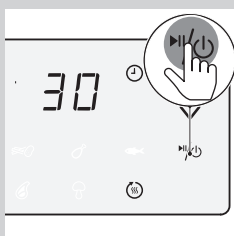

3 Tryck på på/av-knappen för att starta varmhållningsläget.

### Obs!

- Varmhållningstidern är inställd på 30 minuter. Om du vill ändra varmhållningstiden (1–30 minuter) trycker du på knappen för att minska tiden. Tiden bekräftas automatiskt.
- Temperaturen kan inte ändras i varmhållningsläget.

4 Tryck på på/av-knappen för att pausa varmhållningsläget. Tryck på på/av-knappen igen för att återuppta varmhållningsläget.

5 Tryck länge på på/av-knappen för att avsluta varmhållningsläget.

### \* Tips!

- Om mat som pommes frites förlorar för mycket av sin krispighet i varmhållningsläget kan du antingen minska varmhållningstiden genom att stänga av apparaten tidigare, eller göra dem krispigare genom att tillaga dem i 2–3 minuter på 180°C.

### Obs!

- I varmhållningsläget är fläkten och värmaren i apparaten på då och då.
- Varmhållningsläget har utformats för att hålla maten varm direkt efter tillagningen i Airfryer. Den är inte avsedd för uppvärmning.



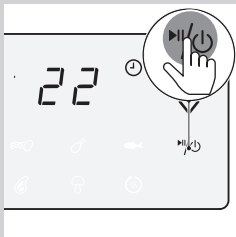
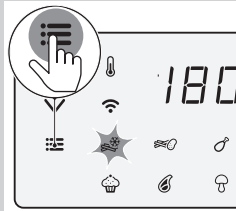

## Använda ett snabbval







- 1 Följ stegen 1 till 5 i kapitlet "Luftfritering".
- 2 Tryck på menyknappen. Ikonen för frysta snacks blinkar. Tryck på menyknappen lika ofta som önskat snabbval blinkar.
- 3 Tryck på på/av-knappen för att påbörja tillagningsprocessen.

### Obs!

- Du hittar mer information om snabbval i följande tabell.

Preset (Snabbval)	Snabbvalstid (min.)	Snabbvals-temperatur	Vikt (max.)	Information
 Frysta potatisbaserade snacks	22	180°C 350°F	500 g	<ul style="list-style-type: none"> <li>• Potatisbaserade frysta snacks som frysta pommes frites, potatisklyftor, räfflade pommes frites osv.</li> <li>• Skaka, vänd eller rör om 2–3 gånger under tiden</li> </ul>
 Pommes frites	26	180°C 350°F	500 g	<ul style="list-style-type: none"> <li>• Använd mjölig potatis</li> <li>• 10 x 10 mm tjocka</li> <li>• Blötlägg i 30 minuter i vatten, torka och tillsätt ¼ till 1 msk olja</li> <li>• Skaka, vänd eller rör om 2–3 gånger under tiden</li> </ul>
 Kycklingklubbor	24	180°C 350°F	750 g	<ul style="list-style-type: none"> <li>• Upp till sex kycklingklubbor</li> <li>• Skaka, vänd eller rör om under tiden</li> </ul>
 Fiskfilé (cirka 200 g)	23	160°C	600 g	

Preset (Snabbval)	Snabbvalstid (min.)	Snabbvals-temperatur	Vikt (max.)	Information
 Muffins	13	180°C 350°F	50 g per muffins	• 7 muffins i ett svep
 Köttkotletter	13	200°C 400°F	300 g	• Upp till två benfria köttkotletter
 Blandade grönsaker	20	180°C 350°F	600 g	• Grovhackade • Använd XL-baktillbehöret
 Varmhållning	30	80°C 175°F	Ej tillämpligt	• Det går inte att justera temperaturen

### Ändra till ett annat snabbval

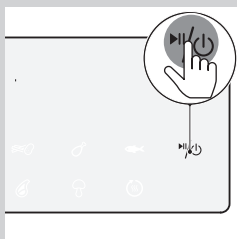

- 1 Under tillagningen trycker du länge på på/av-knappen för att avbryta tillagningen. Enheten försätts då i standbyläget.

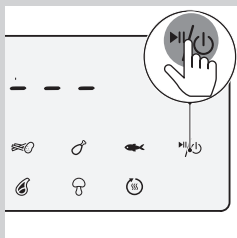

- 2 Slå på enheten igen genom att trycka på på/av-knappen.

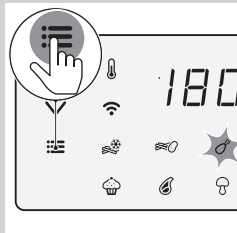

- 3 Tryck på menyknappen lika ofta som önskat snabbval blinkar.

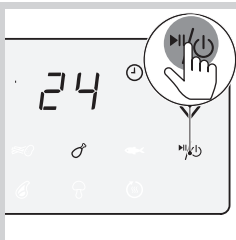

- 4 Starta tillagningen genom att trycka på på/av-knappen.

### Påbörja ett recept från NutriU-appen

- 1 Slå på Airfryern genom att trycka på på/av-knappen.
- 2 Öppna NutriU-appen på den smarta enheten och leta upp önskat recept.
- 3 Öppna receptet och påbörja tillagningsprocessen i appen.

#### ☰ Obs!

- Se till att du använder samma mängd livsmedel som nämns i recepten när du tillagar recept som är framtagna för Airfryern. Justera tillagningstiden om du använder andra ingredienser eller en annan mängd livsmedel. När du tillagar recept som inte är framtagna för Airfryern ska du tänka på att tiden och temperaturen eventuellt måste justeras.

#### ✱ Tips!

- För att få de recept som är framtagna för din enhet kan du filtrera efter din smarta Airfryer via filtret i receptsökningar.
- När tillagningsprocessen startas i appen kan du även se tillagningsinställningarna på Airfryer-skärmen.
- Du kan pausa tillagningsprocessen eller ändra inställningarna på Airfryern eller i appen.
- När tillagningsprocessen är klar kan du starta varmhållningsläget i appen eller starta det från snabbvalet Varmhållning på Airfryern.
- Om maten inte är klar kan du förlänga tillagningsprocessen i appen eller på Airfryern.
- Om du vill avsluta tillagningsprocessen innan tillagningstiden är klar trycker du länge på på/av-knappen på Airfryern eller på pausikonen och sedan på stoppikonen i appen.
- Du kan även ställa in din egen tid och temperatur i NutriU-appen.
- Längst ned på startskärmen finns det en knapp för att gå till startskärmen, recepten, manuellt läge, artiklar och din profil. Tryck på knappen för manuellt läge och skicka din egen tids- och temperaturinställning till Airfryern.

## Göra hemgjorda pommes frites

Så här gör du utsökta hemmagjorda pommes frites i Airfryer-apparaten:

- Välj en typ av potatis som lämpar sig för pommes frites, t.ex. färska och (något) möjliga potatisar.
- Det är bäst att luftfritera pommes frites i portioner på upp till 500 gram för ett jämnt resultat. Större pommes frites blir oftast mindre krispiga än när de är mindre

- 1 Skala potatisen och skär dem i stavar (10 x 10 mm tjocka).
- 2 Blötlägg potatisstavarna i en skål med vatten och låt dem ligga i minst 30 minuter.
- 3 Töm skålen och torka potatisstavarna med en kökshandduk eller pappershandduk.
- 4 Häll en matsked matolja i skålen, lägg stavarna i skålen och blanda tills stavarna är täckta av oljan.
- 5 Ta stavarna från skålen med händerna eller en hålslev så att den överflödiga oljan blir kvar i skålen.



### Obs!

- Häll inte stavarna från skålen till korgen för att undvika att få med den överflödiga oljan i pannan.

- 6 Lägg stavarna i korgen.
- 7 Fritera potatisstavarna och skaka korgen 2–3 gånger under tillagningen.

## Rengöring



### Varning

- Låt korgen, pannan och apparatens insida svalna helt innan du påbörjar rengöring.
- Pannan, korgen och apparatens insida har en non-stick-beläggning. Använd inte köksredskap i metall eller slipande rengöringsmaterial eftersom det kan skada non-stick-beläggningen.

Rengör apparaten efter varje användning. Avlägsna olja och fett från pannans botten efter varje användningstillfälle.

- 1 Tryck på på/av-knappen (  ) för att stänga av apparaten, ta ur kontakten från vägguttaget och låt apparaten svalna.



### Tips!

- Ta bort pannan och korgen så att din Airfryer-apparaten svalnar snabbare.

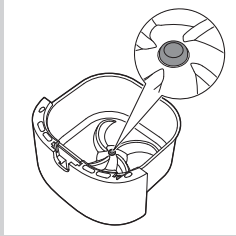

- 2 Kassera smält fett eller olja från botten av pannan.
- 3 Rengör pannan och korgen i diskmaskinen. Du kan även rengöra dem med varmvatten, diskmedel och en icke-slipande svamp (se "Rengöringstabell").

#### Obs!

- Ställ pannan med gummipluggen i diskmaskinen. Ta inte bort gummipluggen före rengöring.

#### Tips!

- Om matrester sitter fast i pannan eller korgen, kan du låta dem ligga i varmvatten och diskmedel i 10–15 minuter. Blötläggningsen får matresterna att lossna och underlättar rengöring. Se till så att du använder ett diskmedel som kan lösa upp olja och fett. Om det finns fettfläckar på pannan eller korgen och du inte har kunnat ta bort dem med varmvatten och diskmedel ska du använda ett avfettningsmedel.
- Om det behövs kan du ta bort matrester som har fastnat på värmeelementet med en mjuk till medelmjuk borste. Använd inte en stålborste eller en hård borste, eftersom värmeelementets beläggning då kan skadas.

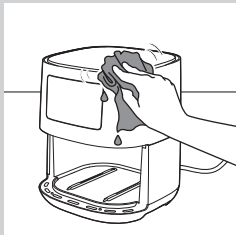

- 4 Torka av apparatens utsida med en fuktig trasa.

#### Obs!

- Se till att det inte finns någon fukt på kontrollpanelen. Torka kontrollpanelen med en trasa när du har rengjort den.

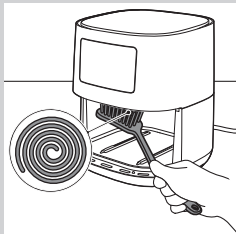



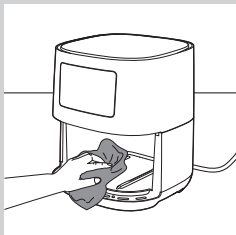

- 5 Rengör värmeelementet med en rengöringsborste för att ta bort eventuella matrester.

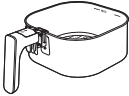

- 6 Rengör apparatens insida med hett vatten och en icke-slipande svamp.

## Rengöringstabell

			
	✓	✓	✗
	✓	✓	✗

## Förvaring

- 1 Dra ur nätsladden och låt apparaten svalna.
- 2 Se till att alla delar är rena och torra innan de läggs undan.

### Obs!

- Håll alltid Airfryer-apparaten horisontellt när du bär den. Var alltid noga med att hålla i pannan framtill på apparaten eftersom pannan med korgen kan glida ur apparaten om den oavsiktligen lutats framåt. Detta kan skada de delarna.
- Se alltid till att Airfryers löstagbara delar sitter fast innan du bär eller ställer undan den.

## Återvinning

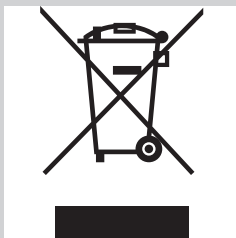

- Den här symbolen betyder att produkten inte ska slängas bland hushållssoporna (2012/19/EU).
- Följ de regler som gäller i ditt land för återvinning av elektriska och elektroniska produkter. Korrekt kassering förhindrar negativ påverkan på miljö och hälsa.

## Deklaration om överensstämmelse

Härmed deklarerar DAP B.V. att Airfryer HD9255 överensstämmer med direktivet 2014/53/EU.

Den fullständiga EU-försäkran om överensstämmelse finns på följande webbadress: <https://www.philips.com>.

Airfryer HD9255 är utrustad med en Wi-Fi-modul, 2,4 GHz 802.11 b/g/n med en maximal uteffekt på 92,9 mW EIRP.



## Garanti och support

Om du behöver service eller support kan du gå till [www.philips.com/support](http://www.philips.com/support) eller läsa garantibroschyren.

## Programvaruuppdateringar

Det är viktigt att uppdatera för att skydda din sekretess och för att din Airfryer och appen ska fungera korrekt.

Då och då uppdateras appen automatiskt till den senaste programvaran. Airfryern uppdaterar även den fasta programvaran automatiskt.



### Obs!

- När en uppdatering installeras ska du kontrollera att Airfryern är ansluten till ditt Wi-Fi. Den smarta enheten kan anslutas till valfritt nätverk.
- Använd alltid den senaste appen och fasta programvaran.
- Uppdateringar görs tillgängliga när det finns programvaruförbättringar eller för att förhindra ett säkerhetsproblem.
- En uppdatering av den fasta programvaran startas automatiskt när din Airfryer är i standbyläget. Den här uppdateringen tar upp till en minut och på Airfryer-skärmen blinkar meddelandet "----". Din Airfryer kan inte användas när uppdateringen sker.

## Enhetskompatibilitet

Se informationen i App Store för detaljerad information om appens kompatibilitet.

## Ater fabriksinst.

Fabriksåterställ din Airfryer genom att trycka på temperatur- och tidsökningsknapparna samtidigt i tio sekunder.

Din Airfryer är därefter inte längre ansluten till ditt trådlösa nätverk och paras inte längre ihop med din smarta enhet.

## Felsökning

I det här kapitlet sammanfattas de vanligaste problemen som du kan råka ut för med apparaten. Om du inte kan lösa problemet med hjälp av informationen nedan kan du gå till [www.philips.com/support](http://www.philips.com/support) där det finns en lista med vanliga frågor. Du kan även kontakta kundtjänst i ditt land.

Problem	Möjlig orsak	Lösning
Apparaten utsida blir het under användning.	Värmen inuti tränger igenom till de yttre väggarna.	Det är helt normalt. Alla handtag och vred som du måste använda vid fritering håller sig svala.  Pannan, korgen och apparatens utsida blir alltid heta när apparaten är påslagen för att säkerställa att maten blir ordentligt tillagad. Dessa delar är alltid för heta för beröring.
		Om du låter apparaten stå påslagen en längre tid kan vissa områden bli för heta för att ta i. Dessa områden är märkta på apparaten med följande ikon:   Apparaten är säker att använda så länge som du är medveten om dessa heta områden och undvika att röra vid dem.
Mina hemmagjorda pommes frites blev inte som jag tänkt mig.	Du har inte använt rätt potatistyp.	Du får bäst resultat genom att använda färska och mjöliga potatisar. Om du måste förvara potatisarna ska du undvika att förvara dem på en kall plats, som t.ex. ett kylskåp. Välj potatis som enligt förpackningen passar för fritering.
	Mängden ingredienser i korgen är för stor.	Följ instruktionerna på sidan 146 i den här användarhandboken för att tillaga hemgjorda pommes frites.
	En del ingredienser behöver skakas efter halva tillredningstiden.	Följ instruktionerna på sidan 146 i den här användarhandboken för att tillaga hemgjorda pommes frites.
Airfryer-apparaten startar inte.	Apparaten är inte ansluten till elnätet.	Kontrollera att kontakten har satts in ordentligt i vägguttaget.
	Flera apparater är anslutna till ett uttag.	Airfryern har ett högt wattal. Prova ett annat uttag och kontrollera säkringarna.
Jag ser flagnande fläckar inuti Airfryer-apparaten	Ett par små flagnande fläckar kan visa sig inuti Airfryer-apparatens panna på grund av att beläggningen har skrapats oavsiktligen (t.ex. vid rengöring med grova rengöringsredskap och/eller när korgen sätts på plats).	Du kan undvika skada genom att sänka korgen i pannan på rätt sätt. Om du sätter in korgen från en vinkel kommer dess kanter att skrapa mot pannans vägg, vilket gör så att små bitar av beläggning skrapas av. Tänk då på att det inte är skadligt eftersom alla material som används är matsäkra.

Problem	Möjlig orsak	Lösning
Det kommer vit rök ur apparaten.	Du tillagar feta ingredienser.	Håll försiktigt av överflödiga olja eller fett från pannan och fortsätt sedan med tillredningen.
	Pannan innehåller fortfarande fettrester från tidigare användning.	Vit rök orsakas av fettrester som värms upp i pannan. Rengör alltid pannan och korgen noga efter varje användning.
	Paneringen eller pudringen fastnar inte på maten.	Små bitar av panering i luften kan orsaka vit rök. Tryck in paneringen eller pudringen i maten ordentligt så att den fastnar.
	Marinad, vätskor eller köttsafter stänker i stekfettet eller oljan.	Torka maten torr innan du placerar den i korgen.
Skärmen på Airfryern visar "E1".	Enheten är trasig/defekt.	Kontakta Philips servicenummer eller kontakta Philips kundtjänst i ditt land.
	Din Airfryer kan förvaras på en plats där det är för kallt.	Om enheten har förvarats på en plats med låg omgivande temperatur ska du låta den värmas upp till rumstemperatur i minst 15 minuter innan du ansluter den igen. Om displayen fortfarande visar "E1" ringer du Philips servicenummer eller kontaktar Philips kundtjänst i ditt land.
Wi-Fi-lampan på min Airfryer lyser inte längre.	<ul style="list-style-type: none"> <li>Airfryern är inte längre ansluten till ditt Wi-Fi.</li> <li>Du har ändrat ditt Wi-Fi-nätverk.</li> </ul>	Upprepa parkopplingsprocessen i ordningen som beskrivs i appen. Om det inte hjälper startar du konfigurationsprocessen igen.
Appen visar att parkopplingsprocessen inte lyckades.	Kontrollera om du har genomfört stegen i den ordning som beskrivs i appen. Tryck först på knappen på apparaten och aktivera sedan parkopplingen i appen.	Upprepa parkopplingsprocessen i ordningen som beskrivs i appen. Om det inte hjälper startar du konfigurationsprocessen igen.
Meddelandet "---" blinkar på displayen.	Airfryern uppdaterar den inbyggda programvaran.	Vänta i ungefär en minut tills uppdateringsprocessen för den inbyggda programvaran är klar. Du kan inte använda din Airfryer när den inbyggda programvaran uppdateras.

פתרון	סיבה אפשרית	בעיה
<p>חזור על תהליך הקישור לפי הסדר המתואר באפליקציה. אם פעולה זו אינה עוזרת, התחל את תהליך ההגדרה שוב.</p>	<ul style="list-style-type: none"> <li>• ה-Airfryer אינו מחובר לרשת ה-Wi-Fi הביתית שלך יותר.</li> <li>• שינית את רשת ה-Wi-Fi הביתית.</li> </ul>	<p>נורית ה-LED של ה-Wi-Fi ב-Airfryer שלי אינה מאירה יותר.</p>
<p>חזור על תהליך הקישור לפי הסדר המתואר באפליקציה. אם פעולה זו אינה עוזרת, התחל את תהליך ההגדרה שוב.</p>	<p>בדוק אם ביצעת את השלבים בסדר המתואר באפליקציה: לחץ תחילה על הלחצן במכשיר ולאחר מכן הפעל קישור באפליקציה.</p>	<p>האפליקציה מראה שתהליך הקישור נכשל.</p>
<p>המתן כדקה אחת לפני סיום תהליך עדכון הקושחה. במהלך עדכון הקושחה, לא ניתן להשתמש ב-Airfryer.</p>	<p>ה-Airfryer מעדכן את הקושחה.</p>	<p>הצג שלי מראה "----" מהבהב.</p>

בעיה	סיבה אפשרית	פתרון
הצי'פס תוצרת בית שלי לא מתבשל כצפוי.	לא השתמשת בסוג תפוח האדמה המתאים.	לקבלת התוצאות הטובות ביותר, השתמש בתפוחי אדמה טריים וקמחיים. אם אתה צריך לאחסן את תפוחי האדמה, אל תאחסן אותם בסביבה קרה כמו במקרר. בחר תפוחי אדמה שכתוב על האריזה שלהם שהם מתאימים לטיגון.
	כמות מרכיבי המזון בסל גדולה מדי.	בצע את ההוראות בעמוד 158 במדריך למשתמש זה כדי להכין צ'יפס תוצרת בית.
	יש לנער סוגי מרכיבים מסוימים באמצע זמן הבישול.	בצע את ההוראות בעמוד 158 במדריך למשתמש זה כדי להכין צ'יפס תוצרת בית.
לא ניתן להפעיל את ה-Airfryer.	המכשיר אינו מחובר.	בדוק אם התקע מוכנס כהלכה לשקע בקיר.
	ישנם מספר מכשירים מחוברים לשקע אחד.	ההספק החשמלי של ה-Airfryer הוא גבוה. נסה שקע אחר ובדוק את הפיזיזים.
אני רואה כמה מקומות מתקלפים בתוך ה-Airfryer שלי.	עשויות להופיע נקודות קטנות בתוך ה-Airfryer עקב מגע מקרי או שריטות בציפוי (למשל בזמן ניקוי עם כלי ניקוי קשיחים ו/או בעת הכנסת הסל).	ניתן למנוע נזק על ידי הכנסת הסל לסיר כהלכה. אם תכניס את הסל בזווית, הצד שלו עלול להיתקע בקיר הסיר ולגרום לחתיכות קטנות של הציפוי להתקלף. אם דבר זה מתרחש, שים לב שהוא אינו מזיק מאחר שכל החומרים שבהם נעשה שימוש הם בטוחים למזון.
עשן לבן יוצא מהמכשיר.	אתה מבשל מרכיבים שומניים.	הסר בזהירות את השמן או השומן העודף מהסיר והמשך בבישול.
	הסיר עדיין מכיל שאריות שומניות מהשימוש הקודם.	עשן לבן נגרם עקב שאריות שומניות המתחממות בסיר. תמיד נקה את הסיר ואת הסל ביסודיות לאחר כול שימוש.
	הציפוי או פירורי הלחם לא נדבקו כהלכה למזון.	חלקים קטנים של פירורי לחם באוויר עלולים לגרום לעשן לבן. לחץ בחוזקה על פירורי הלחם או הציפוי על המזון כדי לוודא שהם נדבקים.
	המרינדות, הנוזלים או מיצי הבשר משפריצים בשמן או בשומן העודף.	נגב מזון יבש לפני הנחתו בסל.
המסך של ה-Airfryer מציג "E1".	המכשיר שבור/פגום.	התקשר לקו החם של שירות פיליפס או פנה למוקד שירות הלקוחות במדינתך.
	ייתכן שה-Airfryer שלך מאוחסן במקום קר מדי.	אם המכשיר אוחסן בסביבה עם טמפרטורה נמוכה, חכה שיתחמם לטמפרטורת החדר במשך 15 דקות לפחות לפני שתחבר אותו שוב. אם הצג שלך עדיין מציג "E1", התקשר לקו החם של שירות פיליפס או פנה למוקד שירות הלקוחות במדינתך.

- בעת התקנת עדכון, ודא שה-Airfryer מחובר לרשת ה-Wi-Fi הביתית. ניתן לחבר את המכשיר החכם לכל רשת.
- יש להשתמש תמיד בגרסה העדכנית ביותר של האפליקציה ושל הקושחה.
- העדכונים זמינים כאשר ישנם שיפורי תוכנה או כדי למונע בעיית אבטחה.
- עדכון הקושחה מתחיל אוטומטית כשה-Airfryer נמצא במצב המתנה. עדכון זה אורך כדקה ומסך ה-Airfryer מהבהב עם הסימון "----". במהלך העדכון לא ניתן להשתמש ב-Airfryer.

## תאימות המכשיר

למידע מפורט על תאימות האפליקציה, יש לעיין במידע שבחנות האפליקציות.

## איפוס להגדרות היצרן

לביצוע איפוס להגדרות היצרן, יש ללחוץ בו-זמנית על לחצני הטמפרטורה והזמן למשך 10 שניות.  
בשלב זה מכשיר ה-Airfryer שברשותך אינו מחובר עוד לרשת ה-Wi-Fi הביתית ואינו מקושר עוד למכשיר החכם שלך.

## איתור בעיות ופתרון

פרק זה מסכם את הבעיות הנפוצות ביותר במכשיר. אם לא ניתן לפתור את הבעיה בעזרת המידע שלהלן, בקרו באתר [www.philips.com/support](http://www.philips.com/support) לקבלת רשימה של שאלות נפוצות, או פנו למרכז שירות הלקוחות במדינתכם.

פתרון	סיבה אפשרית	בעיה
תופעה זו תקינה. כל הידיות והחוגות הדרושות לך במהלך השימוש יישארו קרות מספיק למגע.	החום בפנים מוקרן אל הקירות החיצוניים.	החלק החיצוני של המכשיר מתחמם במהלך השימוש.
הסיר, הסל ופנים המכשיר תמיד מתחממים כאשר המכשיר מופעל, כדי לוודא שהמזון מבושל כהלכה. חלקים אלה תמיד חמים מדי למגע.		
אם תשאיר את המכשיר מופעל לפרק זמן ארוך יותר, אזורים מסוימים יהיו חמים מדי למגע. אזורים אלה מסומנים במכשיר בסמל הבא:		
 כל עוד אתה מודע לאזורים החמים ונמנע מלגעת בהם, המכשיר בטוח לשימוש לגמרי.		

## אחסון

- 1 נתק את המכשיר משקע החשמל ואפשר לו להתקרר.
- 2 הקפד לנקות ולייבש את כל החלקים לפני אחסונם.

### הערה

- תמיד החזק את ה-Airfryer אופקית כשאתה נושא אותו. הקפד גם להחזיק בסיר בחלק הקדמי של המכשיר, מכיוון שהסיר עם הסל יכול להחליק החוצה מהמכשיר אם הוא מוטה בטעות כלפי מטה. הדבר עלול לגרום נזק לחלקים אלה.
- תמיד הקפד לוודא שהחלקים הניתנים להסרה של ה-Airfryer מותקנים במקום כהלכה לפני שאתה נושא ו/או מאחסן אותם.

## מיחזור

- סמל זה מצוין שאין להשליך מוצר זה עם האשפה הביתית (EU/2012/19).
- יש לפעול לפי הכללים הנהוגים במדינתכם לגבי איסוף נפרד של מוצרי חשמל ואלקטרוניקה המיועדים לסילוק. סילוק נכון מסייע במניעת פגיעה באיכות הסביבה ובריאותם של בני אדם.



## הצהרת תאימות

DAP B.V. מצהירה בזאת כי Airfryer HD9255 תואם לתקנה EU/2014/53. הטקסט המלא של הצהרת התאימות זמין בכתובת האינטרנט הבאה:  
<https://www.philips.com>  
 Airfryer HD9255 מצויד במודול Wi-Fi, 802.11 b/g/n, 2.4GHz עם עוצמת פלט מרבית של 92.9mW EIRP.

## אחריות ותמיכה

לקבלת מידע או תמיכה, בקרו באתר [www.philips.com/support](http://www.philips.com/support) או קראו את חוברת האחריות הכלל-עולמית הנפרדת.

## עדכוני תוכנה

העדכון חיוני על מנת לשמור על פרטיותך ולפעולה תקינה של ה-Airfryer והאפליקציה.  
 האפליקציה מתעדכנת אוטומטית מעת לעת לגרסת התוכנה העדכנית ביותר. כמו כן, ה-Airfryer מעדכן את הקושחה באופן אוטומטי.

4 נגב את החלק החיצוני של המכשיר במטלית לכה.

הערה

- ודא שלא נותרה לחות בלוח הבקרה. לאחר שניקית את לוח הבקרה, יבש אותו במטלית.

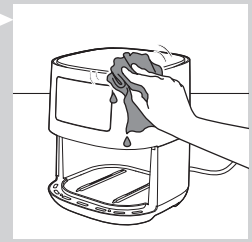



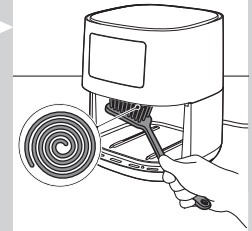

5 נקה את גוף החימום בעזרת מברשת ניקוי כדי להסיר את שאריות המזון.

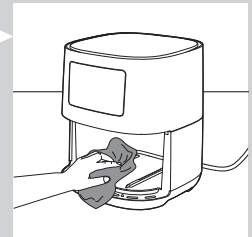

6 נקה את החלק הפנימי של המכשיר במים חמים וספוג לא שוחק.

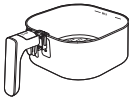

טבלת ניקוי

			
	✓	✓	✗
	✓	✓	✗



**הערה**

- אל תטה את הקערה לשפיכת כול המקלות לסל בבת אחת כדי למנוע מעודף השמן להיכנס לסיר.

**6 הכנס את המקלות לסל.**

**7 טגן את מקלות תפוחי האדמה ונער את הסל 2-3 פעמים בזמן בישול.**

**ניקוי**

**אזהרה**

- לפני התחלת הניקוי, חכה שהסל, הסיר ופנים המכשיר יתקררו לגמרי.
- בסיה, בסל ובפנים המכשיר יש ציפוי לא נדבק. אל תשתמש בכלי מטבח מתכתיים או בחומרי ניקוי שוחקים, מאחר שהם עלולים לגרום נזק לציפוי לא נדבק.

יש לנקות את המכשיר לאחר כל שימוש. הסר את השמן ואת השומן מתחתית הסיר לאחר כול שימוש.

**1 לחץ על לחצן ההפעלה/כיבוי (ט/י) כדי לכבות את המכשיר, הסר את התקע משקע החשמל שבקיר והנח למכשיר להתקרר.**

**עצה**

- הסר את הסיר והסל כדי לאפשר ל-Airfryer להתקרר מהר יותר.

**2 שפוך את השמן או השומן העודף מהחלק התחתון של הסיר.**

**3 נקה את הסיר והסל במדיח כלים. ניתן גם לנקות אותם באמצעות מים חמים, נוזל לשטיפת כלים וספוג לא שוחק (עיין ב'טבלת הניקוי').**

**הערה**

- הכנס את הסיר עם תקע הגומי למדיח הכלים. אל תסיר את תקע הגומי לפני הניקוי.

**עצה**

- אם שאריות מזון תקועות בסיר או בסל, ניתן להשרות אותם במים חמים ובנוזל לשטיפת כלים למשך 10-15 דקות. השרייה משחררת את שאריות המזון ומקלה את הסרתן. הקפד להשתמש בנוזל לשטיפת כלים שיכול למוסס שמן ושומן. אם קיימים כתמי שומן בסיר או בסל שלא הצלחת להסיר במים חמים ובנוזל לשטיפת כלים, השתמש במסיר שומן נוזלי.
- אם יש צורך, את שאריות המזון שנתקעו בגוף החימום ניתן להסיר באמצעות מברשת בעלת זיפים רכים עד בינוניים. אין להשתמש במברשת בעלת עם חוטי פלדה או מברשת בעלת זיפים קשים, משום שהדבר עלול לגרום נזק לציפוי של גוף החימום.

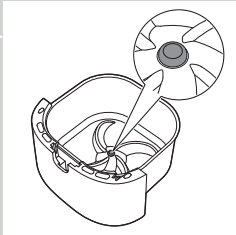

הערה 

- ודא שבעת בישול מתכונים שפותחו עבור ה-Airfryer שלך, אתה משתמש באותן כמויות מזון שרשומות במתכונים. בעת שימוש במרכיבים שונים או בכמות שונה של פריטי מזון, כוון את זמן הבישול בהתאם. בעת בישול מתכונים שלא פותחו עבור ה-Airfryer שלך, שים לב שיתכן שיהיה צריך להתאים את הזמן ואת הטמפרטורה.

עצה 

- באמצעות המסנן שבחיפוש המתכונים באפשרותך לסנן את ה-Airfryer החכם כדי לקבל את המתכונים שפותחו עבור המכשיר שלך.
- כאשר תהליך הבישול מופעל מהאפליקציה, באפשרותך לראות את הגדרות הבישול גם במסך של Airfryer.
- באפשרותך להשוות את תהליך הבישול או לשנות את ההגדרות ב-Airfryer או באפליקציה.
- כאשר תהליך הבישול נגמר, תוכל להתחיל את מצב "שמירה במצב חם" דרך האפליקציה או מהגדרות מצב "שמירה במצב חם" שנקבעו מראש ב-Airfryer.
- אם המזון עדיין לא מבושל מספיק, באפשרותך גם להאריך את תהליך הבישול בתוך האפליקציה או ב-Airfryer.
- כדי לצאת מתהליך הבישול לפני שזמן הבישול הסתיים, לחץ לחיצה ארוכה על לחצן ההפעלה/כיבוי על ה-Airfryer או לחץ על סמל ההשהיה ולאחר מכן על סמל העצירה באפליקציה.
- באפשרותך גם להתחיל את השעה והטמפרטורה האישיות שלך באפליקציה NutriU.
- בתחתית המסך הראשי מופיע לחצן למעבר למסך הראשי, למתכונים, למצב ידני, למאמרים או לפרופיל שלך. לחץ על לחצן המצב הידני ושלח את השעה והטמפרטורה האישיות שלך אל ה-Airfryer.

הכנת צ'יפס תוצרת בית

- כדי להכין את צ'יפס תוצרת בית נהדר ב-Airfryer:
- יש לבחור סוג תפוח אדמה שמתאים להכנת צ'יפס, למשל טרי או (מעט) קמחי.
  - מומלץ לטגן את הצ'יפס במנות של עד 500 גרם/18 ליברות לקבלת תוצאה אחידה. חתיכות צ'יפס גדולות יותר נוטות להיות פחות פריכות מאשר חתיכות צ'יפס קטנות יותר.
- 1 **קלף את תפוחי האדמה וחתוך למקלות (10x10 מ"מ/0.4x0.4 אינץ' בעובי).**
  - 2 **השרה את מקלות תפוחי האדמה בקערת מים במשך 30 דקות לפחות.**
  - 3 **רוקן את הקערה ויבש את מקלות תפוחי האדמה במגבת מטבח או במגבת נייר.**
  - 4 **שפוך כף אחת של שמן בישול לקערה, שים את המקלות בקערה וערבב עד שהמקלות יהיו מצופים בשמן.**
  - 5 **הסר את המקלות מהקערה עם הידיים או את כלי מטבח מחורץ כדי ששמן עודף יישאר בקערה.**

שינוי להגדרה קבועה מראש אחרת

1 במהלך תהליך הבישול, לחץ לחיצה ארוכה על לחצן ההפעלה/ כיבוי כדי לעצור את תהליך הבישול. המכשיר יעבור למצב המתנה.

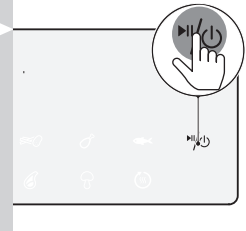

2 לחץ על לחצן ההפעלה/כיבוי כדי להפעיל את המכשיר.

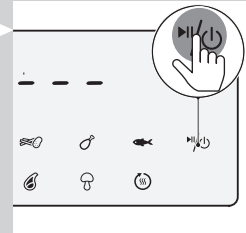

3 לחץ על לחצן התפריט באותה התדירות שבה נורית ההגדרה הקבועה מראש הנדרשת מהבהבת.



4 לחץ על לחצן ההפעלה/כיבוי כדי להתחיל בתהליך הבישול.

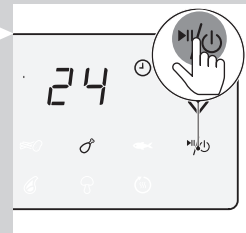

התחלת מתכון מהאפליקציה NutriU

- 1 לחץ על לחצן ההפעלה/כיבוי כדי להפעיל את ה-Airfryer.
- 2 פתח את האפליקציה NutriU במכשיר החכם וחפש את המתכון המועדף עליך.
- 3 פתח את המתכון והתחל את תהליך הבישול באפליקציה.

מידע	משקל (מרבי)	טמפרטורה קבועה מראש	זמן קבוע מראש (דק')	הגדרה קבועה מראש
<ul style="list-style-type: none"> <li>• חטיפים קפואים עשויים מתפוחי אדמה כגון צ'יפס קפוא, צ'יפס עבה, צ'יפס מסולסל ועוד</li> <li>• נער, הפוך או ערבב 2-3 פעמים</li> </ul>	500 גר' / 18 ליברות	180°C/350°F	22	 חטיפי תפוח אדמה קפואים
<ul style="list-style-type: none"> <li>• יש להשתמש בתפוחי אדמה קמחיים</li> <li>• 10x10 מ"מ/0.4x0.4 אינץ' בחיתוך עבה</li> <li>• יש להשרות במים במשך 30 דקות, לייבש ולהוסיף 1/4 עד 1 כפות שמן</li> <li>• נער, הפוך או ערבב 2-3 פעמים</li> </ul>	500 גר' / 18 ליברות	180°C/350°F	26	 צ'יפס טרי
<ul style="list-style-type: none"> <li>• עד 6 כרעי עוף</li> <li>• נער, הפוך או ערבב באמצע הבישול</li> </ul>	750 גרם / 26 ליברות	180°C/350°F	24	 פולקע עוף
	600 גר' / 21 ליברות	160°C/325°F	23	 פילה דגים בערך 200 גרם/7 ליברות
<ul style="list-style-type: none"> <li>• 7 מאפינס בפעם אחת</li> </ul>	50 גרם/1.8 ליברות למאפין	180°C/350°F	13	 מאפינס
<ul style="list-style-type: none"> <li>• עד 2 צלעות בשר ללא עצמות</li> </ul>	300 גר' / 11 ליברות	200°C/400°F	13	 צלעות בשר
<ul style="list-style-type: none"> <li>• קצוצים גס</li> <li>• השתמש באביזר האפייה XL</li> </ul>	600 גר' / 21 ליברות	180°C/350°F	20	 ירקות מעורבים
<ul style="list-style-type: none"> <li>• לא ניתן לכוון את הטמפרטורה</li> </ul>	N/A	80°C/175°F	30	 שומר על החום

3 לחץ על לחצן ההפעלה/כיבוי כדי להפעיל את מצב "שמירה במצב חם".

**הערה**

- הטיימר של מצב "שמירה במצב חם" מוגדר על 30 דקות. כדי לשנות את הזמן של מצב "שמירה במצב חם" (1 - 30 דקות), לחץ על לחצן "פחות זמן". אורך הזמן יאושר באופן אוטומטי.
- לא ניתן לשנות את הטמפרטורה במצב "שמירה במצב חם".

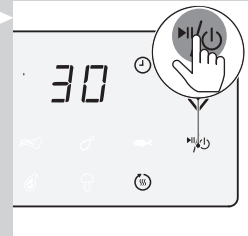

4 כדי להשהות את מצב "שמירה במצב חם", לחץ על לחצן ההפעלה/כיבוי. כדי להמשיך את מצב "שמירה במצב חם", לחץ על לחצן ההפעלה/כיבוי שוב.

5 כדי לצאת ממצב "שמירה במצב חם", לחץ לחיצה ארוכה על לחצן ההפעלה/כיבוי.

**עצה**

- אם מאכל כמו צ'יפס מאבד יותר מדי פריכות במהלך מצב "שמירה במצב חם", קצר את הזמן במצב "שמירה במצב חם" על ידי כיבוי המכשיר מוקדם יותר או הוסף לו פריכות במשך 2-3 דקות בטמפרטורה של 180°C/350°F.

**הערה**

- במצב "שמירה במצב חם", המאוורר והחימום בתוך המכשיר מופעלים מפעם לפעם.
- מצב "שמירה במצב חם" מיועד לשמור על המזון חם מיד לאחר הבישול ב-Airfryer. הוא אינו מיועד לחימום מחדש.

**בישול עם הגדרה קבועה מראש**

1 בצע את שלבים 1 עד 5 בפרק "טיגון Airfrying".  
 2 לחץ על לחצן התפריט. נורית הסמל של חטיפים קפואים מהבהבת. לחץ על לחצן התפריט באותה התדירות שבה נורית ההגדרה הקבועה מראש הנדרשת מהבהבת.



3 התחל את תהליך הבישול על ידי לחיצה על לחצן ההפעלה/כיבוי.

**הערה**

- בטבלה הבאה תוכל למצוא מידע נוסף על ההגדרות הקבועות מראש.

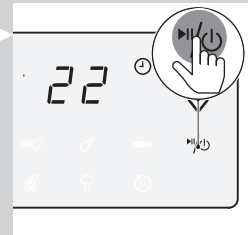

**11** כדי להסיר מרכיבים קטנים (למשל צ'יפס), הרם את הסל מהסיר על ידי הסרת המכסה תחילה ולאחר מכן לחץ על לחצן שחרור הסל.

**! זהירות**

- לאחר תהליך הבישול, הסיר, הסל, מארז הפנים והמרכיבים חמים. בהתאם לסוג המרכיבים הנמצאים ב-Airfryer, עלולים לצאת אדים מהסיר.

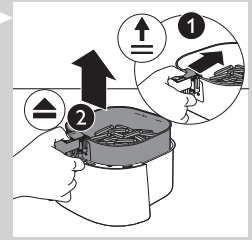

**12** רוקן את תכולת הסל לתוך קערה או צלחת. תמיד יש להסיר את הסל מהסיר כדי לרוקן אותו, מכיוון שעשוי להיות שמן חם בתחתית הסיר.

**☰ הערה**

- כדי להסיר מרכיבים גדולים או שבריריים, השתמש במלקחיים כדי להרים אותם.
- עודף שמן או שומן מהמרכיבים מצטבר בתחתית הסיר.
- בהתאם לסוג המרכיבים בבישול, ייתכן שתצטרך לשפוך בזהירות כל שמן או שומן עודף מהסיר לאחר כל קבוצה או לפני ניעור או החזרת הסל לסיר. הנח את הסל על משטח עמיד לחום. לבש כפפות בטיחות לתנור בעת שפיכת השמן או השומן העודף. החזר את הסל לסיר.

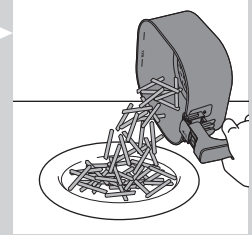

כאשר קבוצת מרכיבים מוכנה, ה-Airfryer יכול להכין קבוצה נוספת באופן מיידי.

**☰ הערה**

- חזור על שלבים 3 עד 12 אם ברצונך להכין קבוצה נוספת.

**בחירת מצב "שמירה במצב חם"**

**1** לחץ על לחצן ההפעלה/כיבוי כדי להפעיל את ה-Airfryer.

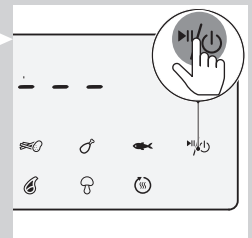

**2** לחץ על לחצן התפריט באותה התדירות שבה הסמל של מצב "שמירה במצב חם" מהבהב.

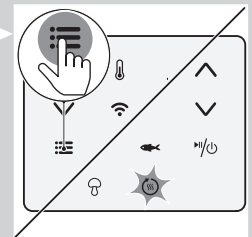

**עצה** ✪

- במהלך הבישול, אם ברצונך לשנות את זמן הבישול או את הטמפרטורה, לחץ על הלחצן המתאים כלפי מעלה או מטה בכל זמן כדי לעשות זאת.
- כדי להשהות את תהליך הבישול, לחץ על לחצן ההפעלה/כיבוי. כדי להמשיך את תהליך הבישול, לחץ שוב על לחצן ההפעלה/כיבוי.
- המכשיר נמצא במצב השהיה באופן אוטומטי בעת משיכת הסיר והסל החוצה. תהליך הבישול ממשיך כאשר הסיר והסל מוכנסים שוב לתוך המכשיר.
- **כדי לשנות את יחידת הטמפרטורה מצלזיוס לפרנהייט או להפך ב-Airfryer, לחץ על לחצני הגברת הטמפרטורה והורדת הטמפרטורה בו-זמנית למשך 10 שניות לערך.**

**הערה** ≡

- אם לא הגדרת את זמן הבישול הנדרש תוך 20 דקות, המכשיר ייכבה אוטומטית מסיבות בטיחות.
- מרכיבים מסוימים דורשים נייעור או הפיכה באמצע זמן ההכנה (עייני ב"טבלת המזון"). כדי לנער את המרכיבים, משוך החוצה את הסיר והסל, הנח אותם על משטח עמיד בחום, הסר את המכסה ולחץ על לחצן השחרור של הסל כדי להסיר את הסל ולנער אותו מעל הכיור. החזר את הסל לתוך הסיר והחזר אותם אל תוך המכשיר.

**9 כשתשמע את פעמון הטיימר, זמן הבישול נגמר.**

**הערה** ≡

- ניתן להפסיק את תהליך הבישול באופן ידני. כדי לעשות זאת, לחץ על לחצן ההפעלה/כיבוי.

**10 משוך החוצה את הסיר ובדוק אם המרכיבים מוכנים.**

**זהירות** !

- סיר ה-Airfryer חם לאחר תהליך הבישול. תמיד יש להניח אותו על משטח עמיד לחום (למשל תחתית מעץ וכו') בעת הסרת הסיר מהמכשיר.

**הערה** ≡

- אם המרכיבים אינם מוכנים עדיין, פשוט הכנס את הסיר בחזרה אל ה-Airfryer באמצעות הידית והוסף כמה דקות נוספות לזמן ההכנה.

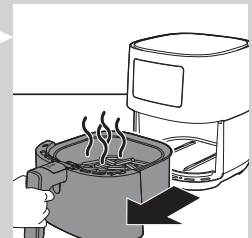
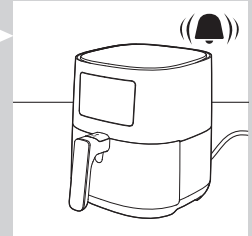
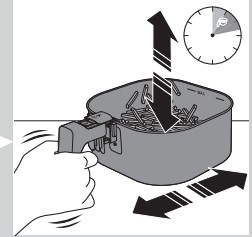

4 יש להכניס את הסיר עם הסל לתוך ה-Airfryer.

**! זehירות**

- לעולם אין להשתמש בסיר ללא הסל בתוכו.
- אל תיגע בסיר או בסל במהלך השימוש ובמשך זמן מה לאחריו, מכיוון שהם חמים מאוד.

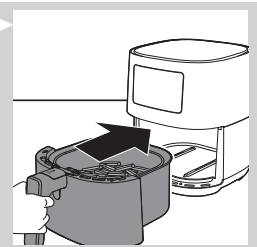

5 לחץ על לחצן ההפעלה/כיבוי כדי להפעיל את המכשיר.

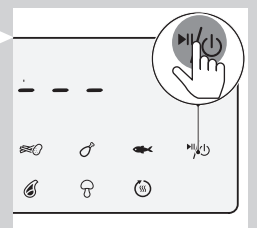

6 לחץ על לחצן הגברת הטמפרטורה או הורדת הטמפרטורה כדי לבחור את הטמפרטורה הדרושה.

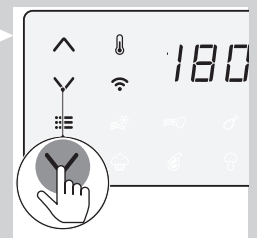

7 לחץ על הלחצן "יותר זמן" כדי לבחור את הזמן הדרוש.

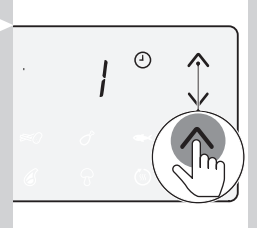

8 לחץ על לחצן ההפעלה/כיבוי כדי להתחיל בתהליך הבישול.

**☰ הערה**

- בזמן הבישול, הטמפרטורה והזמן מוצגים לסירוגין.
- דקת הבישול האחרונה נספרת בשניות.
- עיין בטבלת המזון עם הגדרות בישול בסיסיות לסוגי מזון שונים.
- כאשר תהליך הבישול מופעל וה-Airfryer מקושר למכשיר החכם שלך, באפשרותך לראות את פרמטרי הבישול, לשלוט בהם ולשנות אותם גם באפליקציה NutriU.

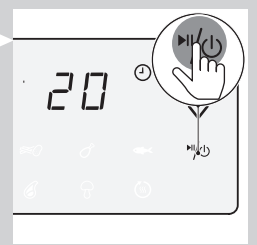



## טיגון Airfrying

### ! זהירות

- זהו Airfryer שעובד על אוויר חם. אל תמלא את הסיר בשמן, בשומן לטיגון או בכל נוזל אחר.
- אל תיגע במשטחים חמים. השתמש בידידות או בחוגות. גע בסיר החם עם כפפות בטיחות לתנור.
- מכשיר זה הוא לשימוש ביתי בלבד.
- ייתכן שמכשיר זה יפלוט עשן בשימוש הראשון. תופעה זו תקינה.
- אין צורך לחמם מראש את המכשיר.

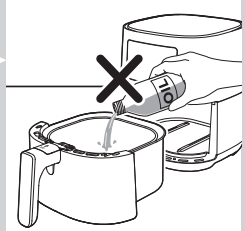

### 1 הכנס את התקע לשקע שבקיר.

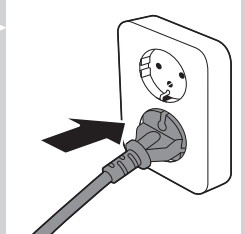

### 2 הסר את הסיר עם הסל מהמכשיר על ידי משיכת הידית.

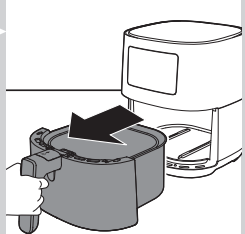

### 3 שים את כל המצרכים בסל.

#### הערה

- ה-Airfryer יכול להכין מגוון רחב של מרכיבים. יש לעיין בסעיף "טבלת המזון" לקבלת הכמויות המדויקות וזמני הבישול המשוערים.
- אל תחרוג מהסכום המצוין בסעיף "טבלת המזון" או תמלא את הסל מעבר לסימון המקסימום, מאחר שפעולה זו עלולה להשפיע על איכות התוצאה הסופית.
- אם ברצונך להכין מרכיבים שונים בו-זמנית, הקפד לבדוק את זמן הבישול המוצע עבור המרכיבים השונים לפני שתתחיל לבשל אותם בו-זמנית.

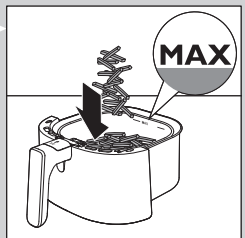

מרכיבים	מינימום- מקסימום כמות	זמן (דק')	טמפרטורה	הערה
קציץ בשר	800 גרם 28/ ליברות	50-55	150°C/300°F	• השתמש באביזר האפייה
צלעות בשר ללא עצמות (בערך 150 גרם 5/ ליברות)	2-1 צלעות	11-15	200°C/400°F	• נער, הפוך או ערבב באמצע התהליך
נקניקיות דקות (בערך 50 גרם/1.8 ליברות)	6-1 יחידות	9-13	200°C/400°F	• נער, הפוך או ערבב באמצע התהליך
כרעי עוף (בערך 125 גרם 4.5/ ליברות)	6-2 יחידות	18-24	180°C/350°F	• נער, הפוך או ערבב באמצע התהליך
חזה עוף (בערך 160 גרם 6/ ליברות)	3-1 יחידות	20-25	180°C/350°F	
דג שלם (בערך 300-400 גרם/11-14 ליברות)	דג אחד	15-20	200°C/400°F	
פילה דגים (בערך 200 גרם/7 ליברות)	3-1 (שכבה אחת)	22-25	160°C/325°F	
ירקות מעורבים (קצוצים גס)	600-200 גרם 21-7/ ליברות	10-20	180°C/350°F	• קבע את זמן הבישול לפי טעמך • נער, הפוך או ערבב באמצע התהליך
מאפינס (בערך 50 גרם/1.8 ליברות)	1-7	12-14	180°C/350°F	• השתמש בגביעי המאפינס
עוגה	500 גר' 18/ ליברות	50-60	160°C/325°F	• השתמש בתבנית לעוגה
לחמים/לחמניות אפויים מראש (בערך 60 גרם/2 ליברות)	4-1 יחידות	6-8	200°C/400°F	
לחם תוצרת בית	500 גר' 18/ ליברות	50-60	150°C/300°F	• השתמש באביזר האפייה • צורת הלחם צריכה להיות שטוחה ככל האפשר כדי למנוע מהלחם לגעת ברכיב החימום בעת התפיחה.

**הערה**

- אם אין לך אפליקציית בקרת קול, קודם הורד אותה כדי לשלוח פקודות ל-Airfryer.
- פקודות קוליות מפורטות זמינות באפליקציה לבקרת קול.

**הכנה לקראת שימוש**

**1 הנח את המכשיר על משטח יציב, אופקי, ישר ועמיד בפני חום.**

**הערה**

- אל תניח דבר על גבי המכשיר או מצדדיו. הוא עלול לשבש את זרימת האוויר ולהשפיע על תוצאת הטיגון.
- כשהמכשיר בפעולה, אין להניח אותו ליד או מתחת לדברים שעלולים להיהרס מאדים, כמו קירות או ארונות מטבח.
- השאר את תקע הגומי בסיר. אל תסיר אותו לפני הבישול.

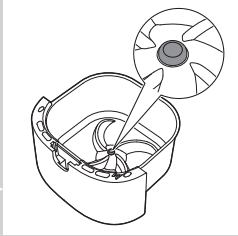

**שימוש במכשיר**

**טבלת מזון**

הטבלה שלהלן תסייע לך לבחור את ההגדרות הבסיסיות עבור סוגי המזון שברצונך להכין.

**הערה**

- זכור שהגדרות אלה הן בגדר הצעה. מכיוון שרכיבי מזון שונים זה מזה במקורם, בגודלם, בצורתם ובמותג שלהם, לא ניתן להבטיח שזו ההגדרה הטובה ביותר לרכיבי המזון שלכם.
- בעת הכנת כמות גדולה יותר של מזון (למשל, צ'יפס, סרטנים, כרעיים, חטיפים קפואים), יש לנער, להפוך או לערבב את המרכיבים בסל פעמיים עד שלוש פעמים כדי להשיג תוצאה אחידה.

מרכיבים	מינימום-מקסימום כמות	זמן (דק')	טמפרטורה	הערה
צ'יפס קפוא דק (7x7 מ"מ / 0.3x0.3 אינץ')	200-500 גרם / 7-18 ליברות	16-22	180°C/350°F	נער, הפוך או ערבב 2-3 פעמים
צ'יפס תוצרת בית (10x10 מ"מ / 0.4x0.4 אינץ' בעובי)	200-500 גרם / 7-18 ליברות	18-26	180°C/350°F	נער, הפוך או ערבב 2-3 פעמים
נגיסי עוף קפואים	200-600 גרם / 7-21 ליברות	10-15	200°C/400°F	נער, הפוך או ערבב באמצע התהליך
ספרינג רולים קפואים	200-600 גרם / 7-21 ליברות	10-15	200°C/400°F	נער, הפוך או ערבב באמצע התהליך
המבורגר (בערך 150 גרם / 5 ליברות)	3-1 קציצות	15-20	200°C/400°F	

## האפליקציה NutriU

ה-Airfryer של פיליפס מאפשר Wi-Fi ונותן לך להתחבר לאפליקציית NutriU כדי לקבל את חוויית ה-Airfryer המלאה. בתוך האפליקציה, תוכל לבחור את המתכונים האהובים עליך, לשלוח אותם ל-Airfryer ולהפעיל אותו מהמכשיר החכם שלך. תוכל להפעיל את תהליך הבישול, לפקח עליו ולהתאים אותו במכשיר החכם שלך מכל מקום, גם אם אינך בבית.

### חיבור ה-Airfryer לאפליקציה

- 1 הכנס את תקע ה-Airfryer לשקע החשמל שבקיר.
- 2 ודא שהמכשיר החכם נמצא בטווח של רשת ה-Wi-Fi הביתית שלך לפני הפעלת תהליך ההגדרה הקלה של ה-Wi-Fi.
- 3 הורד את האפליקציה NutriU של פיליפס במכשיר החכם שלך מחנות האפליקציות או מ-[www.philips.com/NutriU](http://www.philips.com/NutriU), בצע את תהליך הרישום ובחר את Airfryer מחובר בפרופיל שלך תחת "המכשירים שלי".
- 4 בצע את ההוראות באפליקציה כדי לחבר את ה-Airfryer ל-Wi-Fi וכדי לקשר את ה-Airfryer שלך.
- 5 כאשר נורית ה-LED של ה-Wi-Fi בממשק המשתמש של ה-Airfryer דולקת באופן קבוע, ה-Airfryer מחובר.

### הערה

- ודא שחיברת את ה-Airfryer לרשת Wi-Fi ביתית של 2.4 גיגה-הרץ, b/g/n 802.11.
- ההגדרה הקלה של ה-Wi-Fi נדרשת כדי לחבר את ה-Airfryer לרשת ה-Wi-Fi הביתית שלך.
- תהליך הקישור נועד לחבר את אפליקציית NutriU עם ה-Airfryer החכם שלך.
- ניתן לבטל את תהליך הגדרת ה-Wi-Fi דרך האפליקציה או על-ידי ניתוק ה-Airfryer.
- כדי להתחיל בתהליך הקישור, לחץ לחיצה ארוכה על לחצן הורדת הטמפרטורה ובצע את ההוראות באפליקציה, או הפעל אותו מהגדרות באפליקציית NutriU.

## בקרה קולית

- 1 הורד את האפליקציה NutriU.
- 2 חבר את האפליקציה NutriU ל-Airfryer.
- 3 תן את הסכמך ל"בישול מרחוק".
- 4 חבר את האפליקציה NutriU לאפליקציית העוזר/ת הקולי/ת. ניתן לבצע חיבור זה ישירות בזמן החיבור הראשוני או מאוחר יותר בהגדרות אפליקציית NutriU. אם אינך רואה את האפשרות להפעלת בקרת קול ב-NutriU, הפעל את המיומנות Kitchen+ באמצעות האפליקציה עוזר/ת קולי/ת.

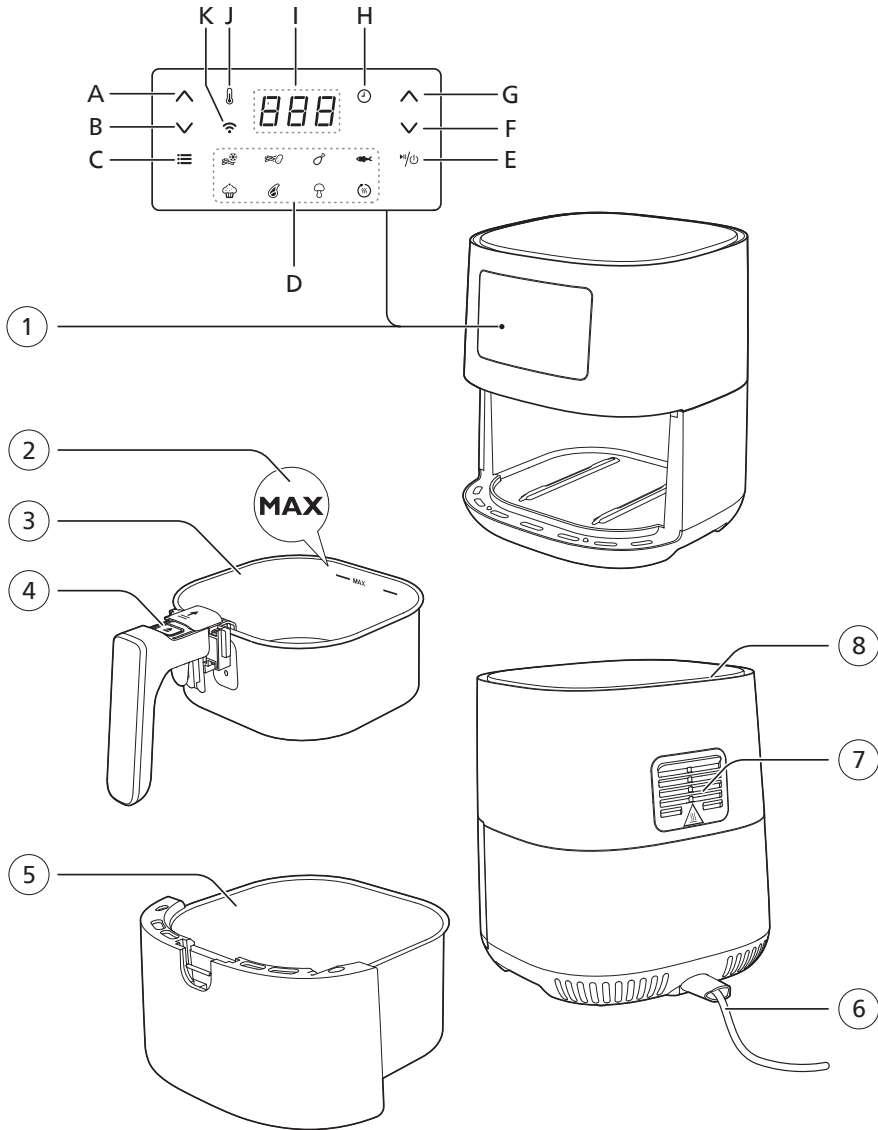

## תיאור כללי

- 1 לוח בקרה
  - A לחצן הגברת טמפרטורה
  - B לחצן הורדת טמפרטורה
  - C לחצן תפריט
  - D תפריטים קבועים מראש
  - E לחצן הפעלה/כיבוי
  - F לחצן "פחות זמן"
  - G לחצן "יותר זמן"
  - H חיווי זמן
  - I מסך
  - J חיווי טמפרטורה
  - K נורית Wi-Fi
- 2 סימון המקסימום
- 3 סל
- 4 לחצן שחרור סל
- 5 סיר
- 6 כבל מתח
- 7 פתחי יציאת אוויר
- 8 פתח כניסת אוויר

### סטטוס מחוון Wi-Fi

<ul style="list-style-type: none"> <li>• ייתכן שה-Airfryer אינו מחובר לרשת ה-Wi-Fi הביתית (עדיין לא בוצעה התקנת Wi-Fi ראשונית), או שהחיבור לרשת ה-Wi-Fi הביתית אבד עקב, למשל, שינוי בנתב הביתי או מרחק גדול מדי בין ה-Airfryer לנתב</li> </ul>	 נורית מחוון ה-Wi-Fi כבויה
<ul style="list-style-type: none"> <li>• הגדרת התצורה עם האפליקציה NutriU הושלמה וה-Airfryer מחובר לרשת ה-Wi-Fi הביתית</li> </ul>	 נורית מחוון ה-Wi-Fi מופעלת
<ul style="list-style-type: none"> <li>• ייתכן שה-Airfryer נמצא במצב "הגדרה" במהלך תהליך ההגדרה של ה-Wi-Fi. המסך מציג שלושה מקפים והלחצנים על ה-Airfryer אינם פעילים; או, אם היא כבר הייתה מחוברת, נורית ה-LED המהבהבת היא סימן לכך שה-Airfryer נמצא בתהליך התחברות לרשת ה-Wi-Fi הביתית.</li> </ul>	 נורית מחוון ה-Wi-Fi מהבהבת
<ul style="list-style-type: none"> <li>• תפקודיות ה-Wi-Fi של ה-Airfryer פגומה. באפשרותך להשתמש ב-Airfryer ללא תכונות הקישוריות, או להתקשר לקו החם של שירות Philips או לפנות אל מוקד שירות הלקוחות במדינה שלך.</li> </ul>	 נורית מחוון ה-Wi-Fi מהבהבת עם הפסקה ארוכה בין ההבהובים

## לפני השימוש הראשון

- 1 הסר את כל חומרי האריזה.
- 2 הסר את כל המדבקות או התוויות (אם קיימות) מהמכשיר.
- 3 נקה ביסודיות את המכשיר לפני השימוש הראשון, כפי שמצוין בפרק "ניקוי".

- יש לנקוט זהירות בעת ניקוי המשטח העליון של תא הבישול: רכיב חימום חם, קצות חלקי מתכת.
- יש לוודא תמיד שהמזון בושל לחלוטין ב-Airfryer.
- יש לוודא תמיד שאתם שולטים ב-Airfryer, גם בעת שימוש בפונקציית השלט רחוק או בהפעלה מושהית.
- בעת בישול מזון שומני, ה-Airfryer עשוי לפלוט עשן. יש לשים לב במיוחד בעת שימוש בפונקציית השלט הרחוק או ההפעלה המושהית.
- יש לוודא שאדם אחד בלבד משתמש בפונקציית השלט רחוק.
- יש לנקוט זהירות בעת בישול מזון המתכלה בקלות באמצעות פונקציית ההפעלה המושהית (יתכן שיש צורך בסוללה).

### שדות אלקטרומגנטיים (EMF)

מכשיר זה מבית פיליפס עומד בכל התקנים והתקנות החלים באשר לשדות אלקטרומגנטיים.

### סגירה אוטומטית

מכשיר זה מצויד בפונקציית סגירה אוטומטית. אם לא תלחץ על לחצן כלשהו תוך 20 דקות, המכשיר ייכבה אוטומטית. כדי לכבות את המכשיר באופן ידני, לחץ על לחצן ההפעלה/כיבוי.

## מבוא

ברכותינו על רכישתכם וברוכים הבאים למשפחת מוצרי פיליפס! כדי להפיק את מלוא התועלת מהתמיכה ש-Philips מעניקה ללקוחותיה, יש לרשום את המוצר בכתובת [www.philips.com/welcome](http://www.philips.com/welcome).  
 Airfryer של פיליפס הוא ה-Airfryer היחיד עם טכנולוגיית Rapid Air המיוחדת שמטגנת את המזונות האהובים עליך בעזרת מעט שמן או ללא תוספת שמן ועד ל-90% פחות שמן.  
 טכנולוגיית Rapid Air של פיליפס מבשלת את כל סוגי המזון עם עיצוב Starfish שלנו, לקבלת תוצאות מושלמות מהביס הראשון עד האחרון. עכשיו תוכל ליהנות ממזון מטוגן ומבושל באופן מושלם - פריך בחוץ ורך בפנים - טיגון, בישול, צלייה ואפייה להכנת מגוון של מנות טעימות בדרך בריאה, מהירה וקלה.  
 לקבלת השראה, מתכונים ומידע נוספים על ה-Airfryer, בקר בכתובת [www.philips.com/kitchen](http://www.philips.com/kitchen) או הורד את האפליקציה בחינם NutriU\* עבור iOS® או Android™.  
 \*ייתכן שאפליקציית NutriU לא תהיה זמינה במדינה שלך.  
 במקרה כזה, גש לאתר האינטרנט המקומי של פיליפס כדי לקבל השראה.

- הסיר, הסל ואזור הפחתת השומן מתחממים לפני ואחרי השימוש במכשיר, ולכן יש להקפיד על זהירות בשימוש בהם.
- לפני השימוש הראשון במכשיר, יש לנקות ביסודיות את החלקים הבאים במגע עם מזון. עיין בהוראות שבמדריך זה.

### זהירות

- מכשיר זה נועד לשימוש ביתי רגיל בלבד. הוא לא נועד לשימוש בסביבות כמו מטבחי צוות או חנויות, משרדים, חוות או סביבות דומות אחרות. הוא גם אינו מיועד לשימוש על ידי לקוחות בבתי מלון, במלונות, במקומות אירוח (B&B) ובסביבות דומות אחרות.
- תמיד נתק את המכשיר מהחשמל כשהוא מושאר ללא השגחה ולפני הרכבתו, פירוקו, אחסונו או ניקויו.
- יש להניח את המכשיר על משטח אופקי, יציב וישר. שימוש לא תקין במכשיר או הפעלתו למטרות מקצועיות או מקצועיות למחצה, כמו גם שימוש שלא על פי ההנחיות הכלולות במדריך למשתמש יגרמו לשלילת תוקף האחריות ופיליפס לא תישא בשום חבות בגין נזקים שייגרמו.
- לצורך בדיקה או תיקון, יש להחזיר את המכשיר למרכז שירות שמורשה על ידי פיליפס. אין לנסות לתקן את המכשיר לבד. צעד כזה יוציא את האחריות מתוקף.
- לאחר שימוש, הקפד תמיד לנתק את המכשיר משקע החשמל.
- יש להניח למכשיר להתקרר במשך כ-30 דקות לפני שמטפלים בו או מנקים אותו.
- יש לוודא שהמרכיבים שמכינים במכשיר זה יוצאים בצבע זהוב-צהוב ולא כהה או חום. הסירו שאריות שרופות. אין לטגן תפוחי אדמה טריים בטמפרטורה העולה על 180°C (כדי למזער את היצירה של אקרילאמיד).
- אין ללחוץ על לחצן שחרור הסל במהלך הניעור.



הדרכה על אופן השימוש הבטוח בו והם מבינים את הסיכונים הכרוכים. אסור לילדים לשחק עם המכשיר. אל תאפשר לילדים לבצע פעולות ניקוי ותחזוקה אלא אם הם בני שמונה שנים ובהשגחת מבוגר.

- יש להחזיק את המכשיר ואת כבל החשמל שלו הרחק מהישג ידם של ילדים בני פחות מ-8 שנים.
- אין להשעין את המכשיר על קיר או מכשירים אחרים. יש להשאיר מרווח של 10 ס"מ לפחות בחלק האחור של המכשיר, משני צדדיו ומעליו. אין להניח דבר על גבי המכשיר.
- בזמן טיגון באוויר חם, אדים חמים נפלטים מפתחי יציאת האוויר. יש להקפיד על מרחק ביטחון של הידיים והפנים מהאדים ומפתחי יציאת האוויר. כמו כן, יש להיזהר מאדים חמים ומאוויר חם כשמוציאים את הסיר מהמכשיר.
- אין להשתמש בתוך המכשיר במרכיבים קלים או בנייר אריזה.
- אחסון תפוחי אדמה: על הטמפרטורה להתאים לסוג תפוחי אדמה המאוחסנים ותהיה מעל  $6^{\circ}\text{C}$  על מנת למזער את הסיכון לחשיפה לאקרילאמיד במזון שמכילים.
- אין להניח את המכשיר על גבי כיריים גז או חשמל או כל סוג של תנור חשמל וכיריים חשמליות חמים או בסמוך להם, או בתוך תנור חם.
- אין למלא את הסיר בשמן.
- המכשיר תוכנן לשימוש בטמפרטורות סביבה שבין  $5^{\circ}\text{C}$  ל- $40^{\circ}\text{C}$ .
- לפני חיבור המכשיר, יש לוודא שהמתח המצוין על המכשיר מתאים למתח החשמל המקומי.
- יש להרחיק את כבל החשמל ממשטחים חמים.
- אין להניח את המכשיר על חומרים דליקים, כגון מפת שולחן או וילון, או בסמוך אליהם.
- אין להשתמש במכשיר למטרה אחרת מלבד זו המתוארת במדריך זה. יש להשתמש אך ורק באביזרים המקוריים של פיליפס.
- אל תאפשר למכשיר לפעול ללא השגחה.

## חשוב

לפני השימוש במכשיר, יש לקרוא בקפידה מידע חשוב זה ולשמור אותו לעיון בעתיד.

### סכנה

- אזהרה: אין לטבול את המכשיר במים או לשטוף אותו במי ברז זורמים.
- כדי למנוע התחשמלות - אין לאפשר כניסת מים או נוזל אחר למכשיר.
- את המרכיבים לטיגון יש לשים תמיד בסלסילה, כדי למנוע מגע שלהם עם גוף החימום.
- אין לכסות את פתח יציאת האוויר ואת פתח כניסת האוויר בזמן שהמכשיר פועל.
- אין למלא את הסיר בשמן משום שפעולה זו עלולה לגרום לשריפה.
- אין להשתמש במכשיר אם השקע, כבל החשמל או המכשיר עצמו פגומים.
- לעולם אין לגעת בחלקו הפנימי של המכשיר בעודו פועל.
- לעולם אין לשים נוזל בכמות העולה על המפלס המרבי המצוין על הסלסילה.
- יש לוודא תמיד שגוף החימום חופשי ושלא נתקע בו מזון.

### אזהרה

- כדי למנוע סכנה, אם כבל החשמל פגום, יש להחליף אותו אצל פיליפס, במרכז השירות של פיליפס או אצל נותני שירות בעלי הסמכה דומה.
- יש לחבר את המכשיר אך ורק לשקע חשמל בקיר המצויד בהארקה. יש להקפיד שהתקע הוכנס כיאות לשקע החשמל בקיר.
- המכשיר אינו מיועד להפעלה באמצעות קוצב זמן (טיימר) חיצוני או מערכת שליטה מרחוק נפרדת.
- המשטחים הנגישים עלולים להתחמם במהלך השימוש.
- ילדים בני 8 ומעלה ומבוגרים בעלי יכולות פיזיות, תחושתיות או שכליות מוגבלות, או מבוגרים חסרי ניסיון וידע, יכולים להשתמש במכשיר זה רק אם השימוש נעשה תחת השגחה או לאחר שקיבלו

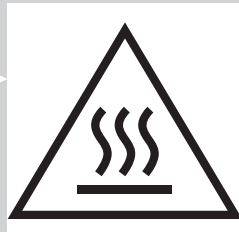

## תוכן העניינים

154	תאימות המכשיר
154	איפוס להגדרות היצרן
154	איתור בעיות ופתרון
155	אחסון
155	מיחזור
155	הצהרת תאימות
155	אחריות ותמיכה
155	עדכוני תוכנה
156	טבלת ניקוי
157	<b>ניקוי</b>
158	הכנת צ'יפס תוצרת בית
159	שינוי להגדרה קבועה מראש אחרת
159	התחלת מתכון מהאפליקציה NutriU
161	בישול עם הגדרה קבועה מראש
162	בחירת מצב "שמירה במצב חם"
165	טיגון Airfrying
167	<b>הכנה לקראת שימוש</b>
167	<b>שימוש במכשיר</b>
167	טבלת מזון
168	<b>האפליקציה NutriU</b>
168	<b>בקרה קולית</b>
170	<b>תיאור כללי</b>
170	<b>לפני השימוש הראשון</b>
171	<b>מבוא</b>
174	<b>חשוב</b>

