

<b>GB</b>	<b>Rotary Hammer</b>	<b>Instruction manual</b>
<b>F</b>	<b>Marteau rotatif</b>	<b>Manuel d'instructions</b>
<b>D</b>	<b>Bohrhammer</b>	<b>Betriebsanleitung</b>
<b>I</b>	<b>Martello rotativo</b>	<b>Istruzioni per l'uso</b>
<b>NL</b>	<b>Boorhamer</b>	<b>Gebruiksaanwijzing</b>
<b>E</b>	<b>Martillo rotativo</b>	<b>Manual de instrucciones</b>
<b>P</b>	<b>Martelo perfurador</b>	<b>Manual de instruções</b>
<b>DK</b>	<b>Borehammer</b>	<b>Brugsanvisning</b>
<b>GR</b>	<b>Περιστροφικό δρέπανο</b>	<b>Οδηγίες χρήσης</b>

**HR2800**  
**HR2810**  
**HR2810T**  
**HR2811F**  
**HR2811FT**

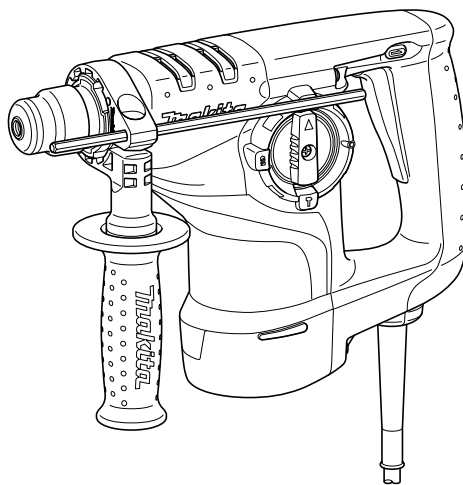

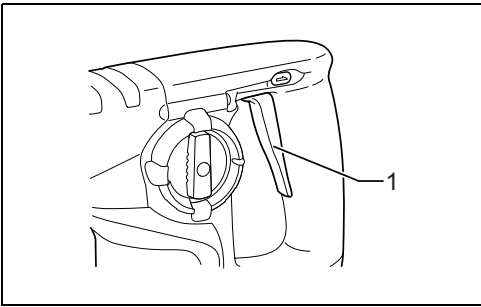

1

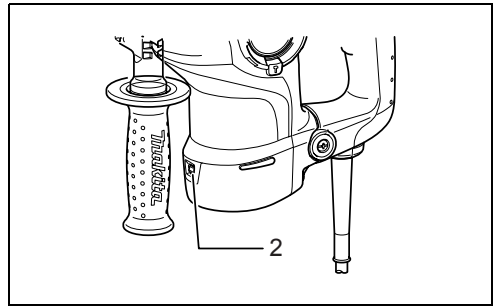

2

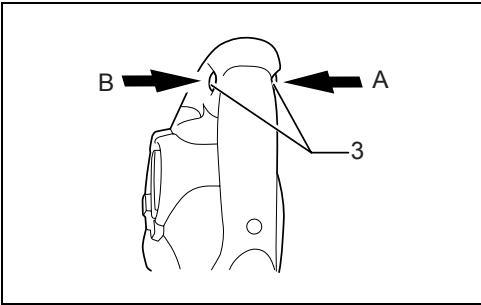

3

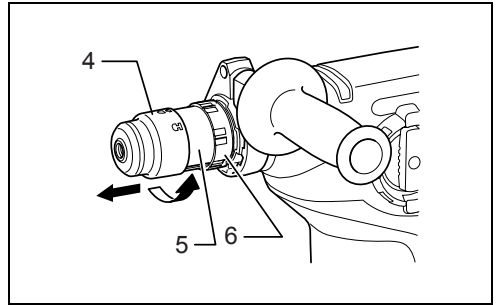

4

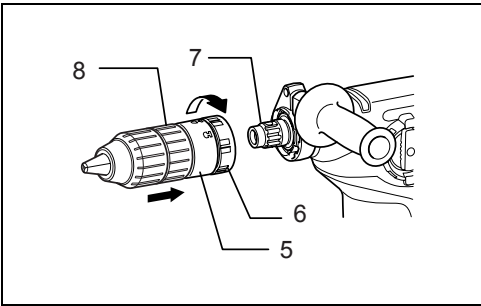

5

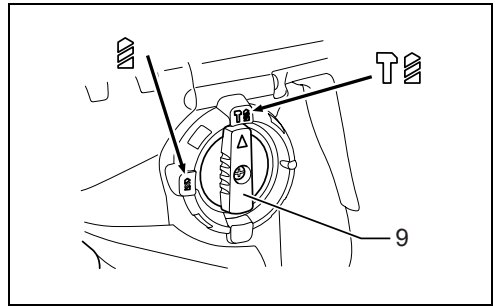

6

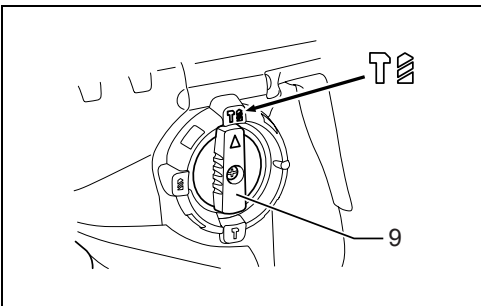

7

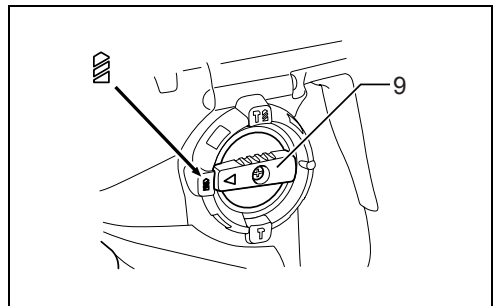

8

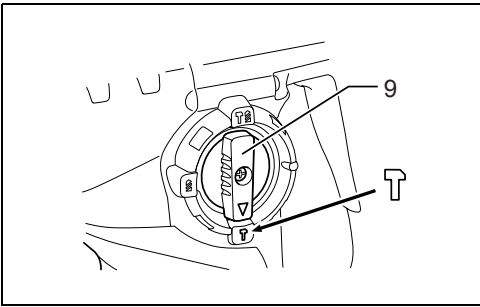

9

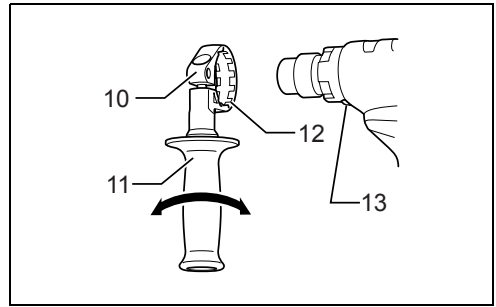

10

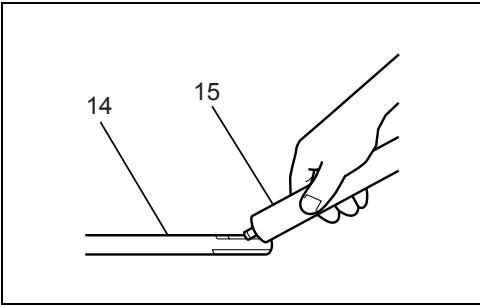

11

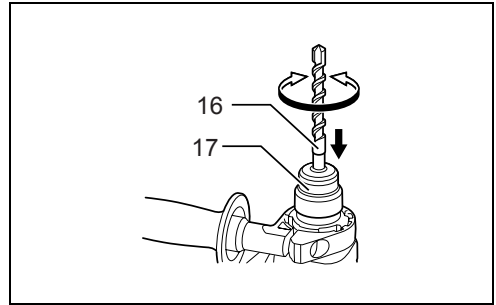

12

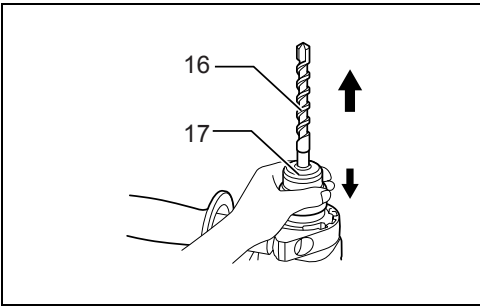

13

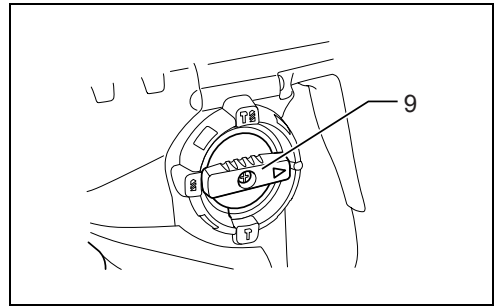

14

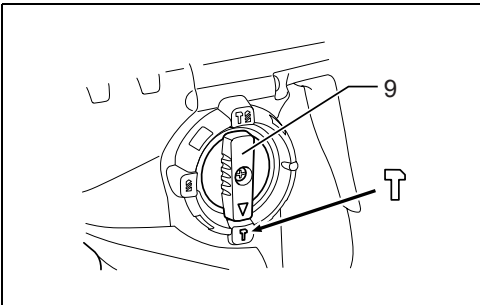

15

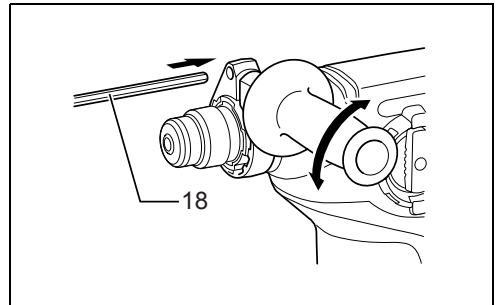

16

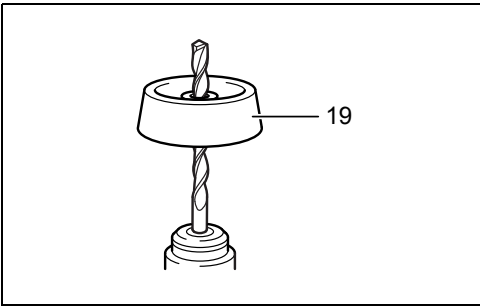

17

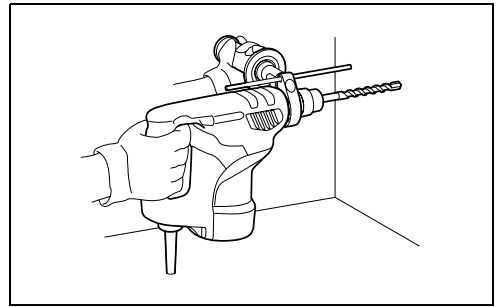

18

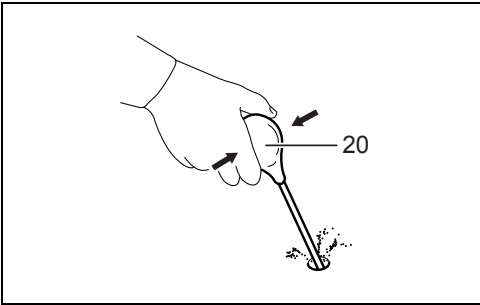

19

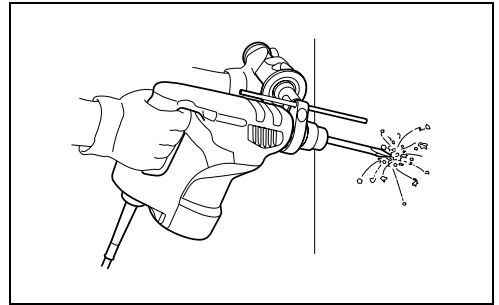

20

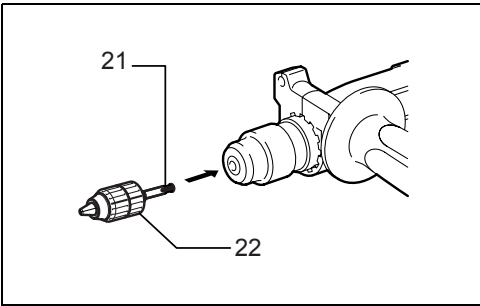

21

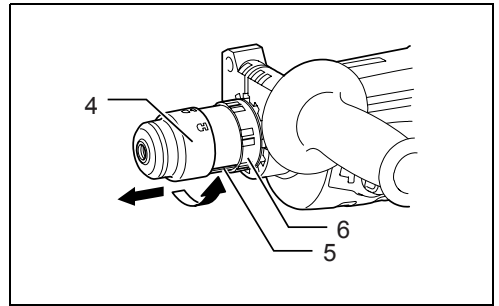

22

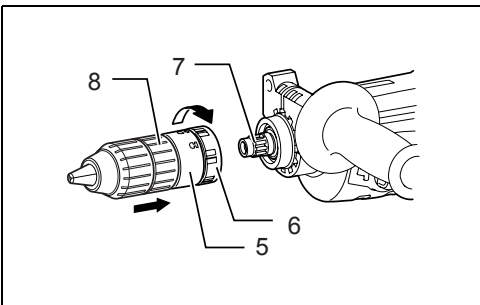

23

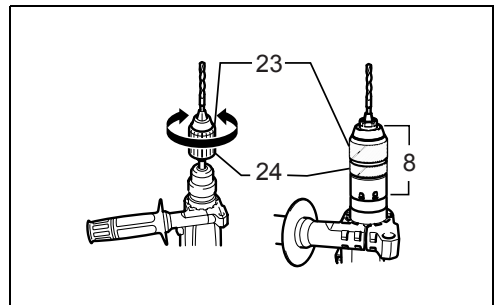

24

## ENGLISH

### Explanation of general view

- |                                    |                              |                         |
|------------------------------------|------------------------------|-------------------------|
| 1. Switch trigger                  | 9. Action mode changing knob | 17. Chuck cover         |
| 2. Lamp                            | 10. Grip base                | 18. Depth gauge         |
| 3. Reversing switch lever          | 11. Side grip                | 19. Dust cup            |
| 4. Quick change chuck for SDS-plus | 12. Teeth                    | 20. Blow-out bulb       |
| 5. Change cover line               | 13. Protrusion               | 21. Chuck adapter       |
| 6. Change cover                    | 14. Bit shank                | 22. Keyless drill chuck |
| 7. Spindle                         | 15. Bit grease               | 23. Sleeve              |
| 8. Quick change drill chuck        | 16. Bit                      | 24. Ring                |

## SPECIFICATIONS

Model		HR2800/ HR2810	HR2810T	HR2811F	HR2811FT
Capacities	Concrete	Tungsten-carbide tipped bit	28 mm		
		Core bit	80 mm		
		Diamond core bit (dry type)	80 mm		
	Steel	13 mm			
	Wood	32 mm			
No load speed (min <sup>-1</sup> )		0 - 1,100			
Blows per minute		0 - 4,500			
Overall length		314 mm	339 mm	320 mm	345 mm
Net weight		3.2 kg	3.3 kg	3.2 kg	3.4 kg
Safety class		□/II			

- Due to our continuing program of research and development, the specifications herein are subject to change without notice.
- Note: Specifications may differ from country to country.

### Symbols

END201-3

The following show the symbols used for the equipment. Be sure that you understand their meaning before use.



..... Read instruction manual.



..... DOUBLE INSULATION

### For Model HR2800

#### Intended use

ENE042-1

The tool is intended for hammer drilling and drilling in brick, concrete and stone.

It is also suitable for drilling without impact in wood, metal, ceramic and plastic.

### For Model HR2810, HR2810T, HR2811F, HR2811FT

#### Intended use

ENE043-1

The tool is intended for hammer drilling and drilling in brick, concrete and stone as well as for chiselling work. It is also suitable for drilling without impact in wood, metal, ceramic and plastic.

### Power supply

ENF002-1

The tool should be connected only to a power supply of the same voltage as indicated on the nameplate, and can only be operated on single-phase AC supply. They are double-insulated in accordance with European Standard and can, therefore, also be used from sockets without earth wire.

## SPECIFIC SAFETY RULES

GEB007-2

**DO NOT let comfort or familiarity with product (gained from repeated use) replace strict adherence to rotary hammer safety rules. If you use this tool unsafely or incorrectly, you can suffer serious personal injury.**

1. **Wear ear protectors.** Exposure to noise can cause hearing loss.
2. **Use auxiliary handles supplied with the tool.** Loss of control can cause personal injury.
3. **Hold power tools by insulated gripping surfaces when performing an operation where the cutting tool may contact hidden wiring or its own cord.** Contact with a "live" wire will make exposed metal parts of the tool "live" and shock the operator.
4. **Wear a hard hat (safety helmet), safety glasses and/or face shield. Ordinary eye or sun glasses are NOT safety glasses. It is also highly recommended that you wear a dust mask and thickly padded gloves.**
5. **Be sure the bit is secured in place before operation.**
6. **Under normal operation, the tool is designed to produce vibration. The screws can come loose easily, causing a breakdown or accident. Check tightness of screws carefully before operation.**
7. **In cold weather or when the tool has not been used for a long time, let the tool warm up for a while by operating it under no load. This will**

loosen up the lubrication. Without proper warm-up, hammering operation is difficult.

8. **Always be sure you have a firm footing. Be sure no one is below when using the tool in high locations.**
9. **Hold the tool firmly with both hands.**
10. **Keep hands away from moving parts.**
11. **Do not leave the tool running. Operate the tool only when hand-held.**
12. **Do not point the tool at any one in the area when operating. The bit could fly out and injure someone seriously.**
13. **Do not touch the bit or parts close to the bit immediately after operation; they may be extremely hot and could burn your skin.**
14. **Some material contains chemicals which may be toxic. Take caution to prevent dust inhalation and skin contact. Follow material supplier safety data.**

## SAVE THESE INSTRUCTIONS.

### WARNING:

**MISUSE or failure to follow the safety rules stated in this instruction manual may cause serious personal injury.**

## FUNCTIONAL DESCRIPTION

### CAUTION:

- Always be sure that the tool is switched off and unplugged before adjusting or checking function on the tool.

### Switch action (Fig. 1)

#### CAUTION:

- Before plugging in the tool, always check to see that the switch trigger actuates properly and returns to the "OFF" position when released.

To start the tool, simply pull the switch trigger. Tool speed is increased by increasing pressure on the switch trigger. Release the switch trigger to stop.

### Lighting up the lamps

**For Models HR2811F, HR2811FT (Fig. 2)**

#### CAUTION:

- Do not look in the light or see the source of light directly.

To turn on the lamp, pull the trigger. Release the trigger to turn it off.

#### NOTE:

- Use a dry cloth to wipe the dirt off the lens of lamp. Be careful not to scratch the lens of lamp, or it may lower the illumination.

### Reversing switch action (Fig. 3)

This tool has a reversing switch to change the direction of rotation. Depress the reversing switch lever from the A side for clockwise rotation or from the B side for counterclockwise rotation.

#### CAUTION:

- Always check the direction of rotation before operation.

- Use the reversing switch only after the tool comes to a complete stop. Changing the direction of rotation before the tool stops may damage the tool.
- When you operate the tool in counterclockwise rotation, the switch trigger is pulled only halfway and the tool runs at half speed.

## Changing the quick change chuck for SDS-plus



**For model HR2810T, HR2811FT**

The quick change chuck for SDS-plus can be easily exchanged for the quick change drill chuck.



**Removing the quick change chuck for SDS-plus (Fig. 4)**

#### CAUTION:

- Before removing the quick change chuck for SDS-plus, always remove the bit.

Grasp the change cover of the quick change chuck for SDS-plus and turn in the direction of the arrow until the change cover line moves from the  symbol to the  symbol. Pull forcefully in the direction of the arrow.

### Attaching the quick change drill chuck (Fig. 5)

Check the line of the quick change drill chuck shows the  symbol. Grasp the change cover of the quick change drill chuck and set the line to the  symbol. Place the quick change drill chuck on the spindle of the tool. Grasp the change cover of the quick change drill chuck and turn the change cover line to the  symbol until a click can clearly be heard.

## Selecting the action mode

**For Model HR2800 (Fig. 6)**

This tool employs an action mode changing knob. Select one of the two modes suitable for your work needs by using this knob.

For rotation only, turn the knob so that the arrow on the knob points toward the  symbol on the tool body.

For rotation with hammering, turn the knob so that the arrow on the knob points toward the  symbol on the tool body.

#### CAUTION:

- Always set the knob fully to your desired mode symbol. If you operate the tool with the knob positioned halfway between the mode symbols, the tool may be damaged.
- Use the knob after the tool comes to a complete stop.

**For models HR2810, HR2810T, HR2811F, HR2811FT  
Rotation with hammering (Fig. 7)**

For drilling in concrete, masonry, etc., rotate the action mode changing knob to the  symbol. Use a tungsten-carbide tipped bit.

**Rotation only (Fig. 8)**

For drilling in wood, metal or plastic materials, lock button and rotate the action mode changing knob to the  symbol. Use a twist drill bit or wood bit.

**Hammering only (Fig. 9)**

For chipping, scaling or demolition operations, rotate the action mode changing knob to the  symbol. Use a bull point, cold chisel, scaling chisel, etc.

**CAUTION:**

- Do not rotate the action mode changing knob when the tool is running under load. The tool will be damaged.
- To avoid rapid wear on the mode change mechanism, be sure that the action mode changing knob is always positively located in one of the three action mode positions.

**Torque limiter**

The torque limiter will actuate when a certain torque level is reached. The motor will disengage from the output shaft. When this happens, the bit will stop turning.

**CAUTION:**

- As soon as the torque limiter actuates, switch off the tool immediately. This will help prevent premature wear of the tool.
- Bits such as hole saw, which tend to pinch or catch easily in the hole, are not appropriate for this tool. This is because they will cause the torque limiter to actuate too frequently.

**ASSEMBLY****CAUTION:**

- Always be sure that the tool is switched off and unplugged before carrying out any work on the tool.

**Side grip (auxiliary handle) (Fig. 10)****CAUTION:**

- Always use the side grip to ensure operating safety. Install the side grip so that the teeth on the grip fit in between the protrusions on the tool barrel. Then tighten the grip by turning clockwise at the desired position. It may be swung 360° so as to be secured at any position.

**Bit grease**

Coat the bit shank head beforehand with a small amount of bit grease (about 0.5 - 1 g). This chuck lubrication assures smooth action and longer service life.

**Installing or removing the bit (Fig. 11)**

Clean the bit shank and apply bit grease before installing the bit. (Fig. 12)

Insert the bit into the tool. Turn the bit and push it in until it engages.

After installing, always make sure that the bit is securely held in place by trying to pull it out.

To remove the bit, pull the chuck cover down all the way and pull the bit out. (Fig. 13)

**Bit angle (when chipping, scaling or demolishing)**

**For models HR2810, HR2810T, HR2811F, HR2811FT (Fig. 14)**

The bit can be secured at the desired angle. To change the bit angle, rotate the action mode changing knob to the **O** symbol. Turn the bit to the desired angle. Rotate the action mode changing knob to the **T** symbol. Then make sure that the bit is securely held in place by turning it slightly. (Fig. 15)

**Depth gauge (Fig. 16)**

The depth gauge is convenient for drilling holes of uniform depth. Loosen the side grip and insert the depth gauge into the hole in the side grip. Adjust the depth gauge to the desired depth and tighten the side grip.

**NOTE:**

- The depth gauge cannot be used at the position where the depth gauge strikes against the gear housing.

**Dust cup (Fig. 17)**

Use the dust cup to prevent dust from falling over the tool and on yourself when performing overhead drilling operations. Attach the dust cup to the bit as shown in the figure. The size of bits which the dust cup can be attached to is as follows.

	Bit diameter
Dust cup 5	6 mm - 14.5 mm
Dust cup 9	12 mm - 16 mm

**OPERATION****CAUTION:**

- Always use the side grip (auxiliary handle) and firmly hold the tool by both side grip and switch handle during operations.

**Hammer drilling operation (Fig. 18)**

Set the action mode changing knob to the **T** symbol. Position the bit at the desired location for the hole, then pull the switch trigger.

Do not force the tool. Light pressure gives best results.

Keep the tool in position and prevent it from slipping away from the hole.

Do not apply more pressure when the hole becomes clogged with chips or particles. Instead, run the tool at an idle, then remove the bit partially from the hole. By repeating this several times, the hole will be cleaned out and normal drilling may be resumed.

**CAUTION:**

- There is a tremendous and sudden twisting force exerted on the tool/bit at the time of hole breakthrough, when the hole becomes clogged with chips and particles, or when striking reinforcing rods embedded in the concrete. Always use the side grip (auxiliary handle) and firmly hold the tool by both side grip and switch handle during operations. Failure to do so may result in the loss of control of the tool and potentially severe injury.

**NOTE:**

Eccentricity in the bit rotation may occur while operating the tool with no load. The tool automatically centers itself during operation. This does not affect the drilling precision.

**Blow-out bulb (optional accessory) (Fig. 19)**

After drilling the hole, use the blow-out bulb to clean the dust out of the hole.

## Chipping/Scaling/Demolition

For models **HR2810**, **HR2810T**, **HR2811F**, **HR2811FT** only (Fig. 20)

Set the action mode changing knob to the  symbol. Hold the tool firmly with both hands. Turn the tool on and apply slight pressure on the tool so that the tool will not bounce around, uncontrolled. Pressing very hard on the tool will not increase the efficiency.

## Drilling in wood or metal (Fig. 21 – 24)

For Model **HR2800**, **HR28010**, **HR2810F**

Use the optional drill chuck assembly. When installing it, refer to "Installing or removing the bit" described on the previous page. Set the action mode changing knob so that the pointer points to the  symbol.

For model **HR2810T**, **HR2811FT**

Use the quick change drill chuck as standard equipment. When installing it, refer to "changing the quick change chuck for SDS-plus" described on the previous page. Hold the ring and turn the sleeve counterclockwise to open the chuck jaws. Place the bit in the chuck as far as it will go. Hold the ring firmly and turn the sleeve clockwise to tighten the chuck. To remove the bit, hold the ring and turn the sleeve counterclockwise. Set the action mode changing knob to the  symbol. You can drill up to 13 mm diameter in metal and up to 32 mm diameter in wood.

### CAUTION:

- Never use "rotation with hammering" when the quick change drill chuck is installed on the tool. The quick change drill chuck may be damaged. Also, the drill chuck will come off when reversing the tool.
- Pressing excessively on the tool will not speed up the drilling. In fact, this excessive pressure will only serve to damage the tip of your bit, decrease the tool performance and shorten the service life of the tool.
- There is a tremendous twisting force exerted on the tool/bit at the time of hole breakthrough. Hold the tool firmly and exert care when the bit begins to break through the workpiece.
- A stuck bit can be removed simply by setting the reversing switch to reverse rotation in order to back out. However, the tool may back out abruptly if you do not hold it firmly.
- Always secure small workpieces in a vise or similar hold-down device.

## Diamond core drilling

When performing diamond core drilling operations, always set the change lever to the  position to use "rotation only" action.

### CAUTION:

- If performing diamond core drilling operations using "rotation with hammering" action, the diamond core bit may be damaged.

## MAINTENANCE

### CAUTION:

- Always be sure that the tool is switched off and unplugged before attempting to perform inspection or maintenance.

To maintain product SAFETY and RELIABILITY, repairs, carbon brush inspection and replacement, any other maintenance or adjustment should be performed by Makita Authorized Service Centers, always using Makita replacement parts.

## ACCESSORIES

### CAUTION:

- These accessories or attachments are recommended for use with your Makita tool specified in this manual. The use of any other accessories or attachments might present a risk of injury to persons. Only use accessory or attachment for its stated purpose.

If you need any assistance for more details regarding these accessories, ask your local Makita Service Center.

- SDS-Plus Carbide-tipped bits
- Bull point
- Core bit
- Cold chisel
- Diamond core bit
- Scaling chisel
- Grooving chisel
- Drill chuck assembly
- Drill chuck S13
- Chuck adapter
- Chuck key S13
- Bit grease
- Side grip
- Depth gauge
- Blow-out bulb
- Dust cup
- Dust extractor attachment
- Safety goggles
- Plastic carrying case
- Keyless drill chuck



Descriptif

- |  |   |                              |
|--|---|------------------------------|
| 1. Gâchette                                    | 8. Mandrin de perçage à remplacement rapide | 16. Foret                    |
| 2. Lampe                                       | 9. Bouton de changement de mode             | 17. Couvercle du mandrin     |
| 3. Levier de l'inverseur                       | 10. Base de la poignée                      | 18. Jauge de profondeur      |
| 4. Mandrin à remplacement rapide pour SDS-plus | 11. Poignée latérale                        | 19. Collecteur de poussières |
| 5. Ligne du couvercle de remplacement          | 12. Dents                                   | 20. Poire soufflante         |
| 6. Couvercle de remplacement                   | 13. Partie saillante                        | 21. Adaptateur de mandrin    |
| 7. Axe   | 14. Arbre du foret                          | 22. Mandrin autoserrant      |
|  | 15. Graisse à foret                         | 23. Manchon                  |
|  |   | 24. Bague                    |

**SPÉCIFICATIONS**

Modèle		HR2800/ HR2810	HR2810T	HR2811F	HR2811FT
Capacités	Béton	Foret à pointe de carbure de tungstène	28 mm		
		Trépan carottier	80 mm		
		Trépan diamanté (type sec)	80 mm		
	Acier		13 mm		
	Bois		32 mm		
Vitesse à vide (min <sup>-1</sup> )		0 – 1 100			
Frappes par minute		0 – 4 500			
Longueur totale		314 mm	339 mm	320 mm	345 mm
Poids net		3,2 kg	3,3 kg	3,2 kg	3,4 kg
Niveau de sécurité		 II			

- Étant donné l'évolution constante de notre programme de recherche et de développement, les spécifications contenues dans ce manuel sont sujettes à modification sans préavis.
- Remarque : Les spécifications peuvent varier d'un pays à l'autre.

**Symboles**

END201-3

Les symboles utilisés pour l'outil sont indiqués ci-dessous. Assurez-vous d'avoir bien compris leur signification avant d'utiliser l'outil.



..... Reportez-vous au manuel d'instructions.



..... DOUBLE ISOLATION

**Pour le modèle HR2800****Utilisations**

ENE042-1

L'outil est conçu pour le perçage avec impacts et le perçage dans la brique, le béton et la pierre.

Il convient également au perçage sans impacts dans le bois, le métal, la céramique et le plastique.

**Pour les modèles HR2810, HR2810T, HR2811F, HR2811FT****Utilisations**

ENE043-1

L'outil est conçu pour le perçage avec impacts et le perçage dans la brique, le béton et la pierre, ainsi que pour les travaux de défoncement. Il convient également au perçage sans impacts dans le bois, le métal, la céramique et le plastique.

**Alimentation**

ENF002-1

L'outil ne doit être raccordé qu'à une alimentation de la même tension que celle qui figure sur la plaque signalétique, et il ne peut fonctionner que sur un courant secteur monophasé. Réalisé avec une double isolation, il est conforme à la réglementation européenne et peut de ce fait être alimenté sans mise à la terre.

**CONSIGNES DE SÉCURITÉ SPÉCIFIQUES**

GEB007-2

**NE vous laissez PAS tromper (au fil d'une utilisation répétée) par un sentiment d'aisance et de familiarité avec le produit, en négligeant le respect rigoureux des consignes de sécurité qui accompagnent le marteau rotatif. En utilisant cet outil dans des conditions dangereuses ou incorrectes, vous vous exposez à un risque de blessure grave.**

- Portez des protections auditives.** L'exposition au bruit peut entraîner une perte de l'ouïe.
- Utilisez les poignées auxiliaires de l'outil.** La perte de maîtrise comporte un risque de blessure.
- Saisissez les outils électriques par leurs surfaces de poigne isolées lorsque vous effectuez une opération au cours de laquelle l'outil tranchant peut entrer en contact avec des fils cachés ou avec son propre cordon d'alimentation.** Le contact avec un fil sous tension mettra les parties métalliques

exposées de l'outil sous tension, causant ainsi un choc électrique chez l'utilisateur.

4. **Portez une coiffure résistante (un casque de sécurité), des lunettes de sécurité et/ou une visière. Les lunettes ordinaires et les lunettes de soleil NE sont PAS des lunettes de sécurité. Nous vous recommandons également de porter un masque anti-poussières et des gants très épais.**
5. **Assurez-vous que le foret est bien serré avant d'utiliser l'outil.**
6. **Même en conditions normales d'utilisation, l'outil produit des vibrations. Les vis peuvent ainsi se relâcher facilement, ce qui risque d'entraîner une rupture de pièce ou un accident. Avant l'utilisation, vérifiez avec soin que les vis sont bien serrées.**
7. **À basse température ou lorsque l'outil est resté inutilisé pendant une période prolongée, laissez-le réchauffer un instant en le faisant fonctionner à vide. Cela permettra au lubrifiant de réchauffer. Le martèlement sera difficile si l'outil n'est pas bien réchauffé.**
8. **Assurez-vous toujours d'avoir d'une bonne position d'équilibre. Assurez-vous que personne ne se trouve dessous lorsque vous utilisez l'outil en position élevée.**
9. **Tenez l'outil fermement à deux mains.**
10. **Gardez les mains éloignées des pièces en mouvement.**
11. **N'abandonnez pas l'outil alors qu'il tourne. Ne faites fonctionner l'outil qu'une fois que vous l'avez bien en main.**
12. **Pendant l'utilisation de l'outil, ne le pointez vers personne dans la zone de travail. Vous risqueriez de blesser gravement quelqu'un en cas d'éjection du foret.**
13. **Ne touchez ni le foret ni les pièces adjacentes immédiatement après l'utilisation de l'outil. Ils risquent d'être extrêmement chauds et de vous brûler gravement la peau.**
14. **Certains matériaux contiennent des produits chimiques qui peuvent être toxiques. Prenez les précautions nécessaires pour ne pas inhaler les poussières qu'ils dégagent et pour éviter tout contact avec la peau. Conformez-vous aux consignes de sécurité du fabricant du matériau.**

## CONSERVEZ CES INSTRUCTIONS.

### AVERTISSEMENT :

Une UTILISATION INCORRECTE de l'outil ou un non-respect des consignes de sécurité indiquées dans ce manuel d'instructions peuvent causer des blessures graves.

## DESCRIPTION DU FONCTIONNEMENT

### ATTENTION :

- Assurez-vous toujours que l'outil est éteint et débranché avant de l'ajuster ou de vérifier son fonctionnement.

## Interrupteur (Fig. 1)

### ATTENTION :

- Avant de brancher l'outil, vérifiez toujours que la gâchette fonctionne correctement et revient en position d'arrêt (« OFF ») lorsqu'elle est relâchée.

Pour mettre l'outil en marche, appuyez simplement sur la gâchette. La vitesse de l'outil augmente à mesure que l'on accroît la pression exercée sur la gâchette. Pour l'arrêter, relâchez la gâchette.

## Allumage des lampes

Pour les modèles HR2811F, HR2811FT (Fig. 2)

### ATTENTION :

- Ne regardez pas directement la lumière ou la source de lumière.

Pour allumer la lampe, tirez sur la gâchette. Pour l'éteindre, relâchez la gâchette.

### REMARQUE :

- Utilisez un chiffon sec pour essuyer les saletés qui recouvrent la lentille de la lampe. Prenez garde de rayer la lentille de la lampe, sinon sa capacité d'éclairage sera affectée.

## Marche arrière (Fig. 3)

L'outil possède un inverseur qui permet de changer le sens de rotation. Appuyez sur le levier de l'inverseur par le côté A pour une rotation dans le sens des aiguilles d'une montre, ou par le côté B pour une rotation en sens inverse.

### ATTENTION :

- Vérifiez toujours le sens de rotation avant de mettre l'outil en marche.
- N'actionnez l'inverseur qu'une fois l'outil complètement arrêté. Si vous changez le sens de rotation de l'outil avant l'arrêt de l'outil, vous risquez de l'endommager.
- Lorsque vous faites fonctionner l'outil dans le sens anti-horaire, la gâchette n'est enfoncée qu'à mi-course et l'outil fonctionne à mi-régime.

## Remplacement du mandrin à remplacement rapide pour SDS-plus



Pour les modèles HR2810T, HR2811FT

Le mandrin à remplacement rapide pour SDS-plus peut être aisément remplacé par le mandrin de perçage.

**Dépose du mandrin à remplacement rapide pour SDS-plus (Fig. 4)**



### ATTENTION :

- Avant de déposer le mandrin à remplacement rapide pour SDS-plus, retirez toujours le foret.

Saisissez le couvercle de remplacement du mandrin à remplacement rapide pour SDS-plus et tournez-le dans le sens de la flèche jusqu'à ce que la ligne du couvercle de remplacement se déplace du symbole  au symbole . Tirez-le avec force dans le sens de la flèche.

## Fixation du mandrin de perçage à remplacement rapide (Fig. 5)

Vérifiez que la ligne du mandrin de perçage à remplacement rapide présente le symbole . Saisissez le couvercle de remplacement du mandrin de perçage à

remplacement rapide et placez la ligne en face du symbole . Placez le mandrin de perçage à remplacement rapide sur l'axe de l'outil. Saisissez le couvercle de remplacement du mandrin de perçage à remplacement rapide et tournez la ligne du couvercle de remplacement pour l'aligner sur le symbole  jusqu'à ce qu'un déclic clair retentisse.

## Sélection du mode de fonctionnement

### Pour le modèle HR2800 (Fig. 6)

Cet outil est doté d'un bouton de changement de mode. Utilisez-le pour sélectionner, parmi les deux modes disponibles, celui qui convient au travail à exécuter. Pour la rotation uniquement, tournez le bouton de sorte que sa flèche pointe vers le symbole  sur le corps de l'outil.

Pour la rotation avec impacts, tournez le bouton de sorte que sa flèche pointe vers le symbole  sur le corps de l'outil.

### ATTENTION :

- Placez toujours le bouton avec précision sur l'indication du mode désiré. Si vous utilisez l'outil alors que le bouton se trouve à mi-course entre deux symboles de mode, l'outil risque de subir des dommages.
- N'actionnez le bouton qu'une fois l'outil complètement arrêté.

### Pour les modèles HR2810, HR2810T, HR2811F, HR2811FT

#### Rotation avec impacts (Fig. 7)

Pour percer dans le béton, la maçonnerie, etc., tournez le bouton de changement de mode jusqu'au symbole . Utilisez un foret à pointe de carbure de tungstène.

#### Rotation seulement (Fig. 8)

Pour percer dans le bois, le métal ou les matériaux à base de plastique, verrouillez le bouton et tournez le bouton de changement de mode jusqu'au symbole . Utilisez un foret hélicoïdal ou un foret à bois.

#### Impacts seulement (Fig. 9)

Pour les travaux de burinage, d'écaillage ou de démolition, tournez le bouton de changement de mode jusqu'au symbole . Utilisez un pic, un ciseau à froid, un ciseau à écailler, etc.

### ATTENTION :

- Ne tournez pas le bouton de changement de mode pendant que l'outil est en cours d'utilisation. Cela endommagera l'outil.
- Pour éviter l'usure rapide du mécanisme de changement de mode, assurez-vous que le bouton de changement de mode est toujours placé avec exactitude sur une des trois positions de mode.

## Limiteur de couple

Le limiteur de couple s'active lorsqu'un niveau de couple donné est atteint. Le moteur débrayera alors de l'arbre de sortie. Lorsque cela se produit, le foret cesse de tourner.

### ATTENTION :

- Éteignez l'outil immédiatement lorsque le limiteur de couple s'active. Cela aidera à prévenir l'usure trop rapide de l'outil.
- Les forets tels que la scie-cloche, qui ont tendance à pincer ou s'accrocher facilement dans le trou, ne

conviennent pas à cet outil. En effet, ils provoquent l'activation trop fréquente du limiteur de couple.

## ASSEMBLAGE

### ATTENTION :

- Avant d'effectuer toute intervention sur l'outil, assurez-vous toujours qu'il est éteint et débranché.

### Poignée latérale (poignée auxiliaire) (Fig. 10)

### ATTENTION :

- Pour une utilisation sûre, utilisez toujours la poignée latérale.

Installez la poignée latérale de sorte que les dents de la poignée pénètrent entre les saillies du barillet de l'outil. Serrez ensuite la poignée en la tournant dans le sens des aiguilles d'une montre jusqu'à la position désirée. Elle peut être fixée sur n'importe quelle position puisqu'elle pivote sur 360°.

### Graisse à foret

Enduisez à l'avance la tête de l'arbre du foret d'une petite quantité de graisse à foret (environ 0,5 à 1 g). Cette lubrification du mandrin assure un fonctionnement fluide et une durée de vie plus longue.

### Installation et retrait du foret (Fig. 11)

Nettoyez l'arbre du foret et appliquez de la graisse à foret avant d'installer le foret. (Fig. 12)

Insérez le foret dans l'outil. Tournez le foret et enfoncez-le jusqu'à ce qu'il s'engage.

Après l'installation, tirez toujours sur le foret pour vous assurer qu'il demeure fermement en place.

Pour retirer le foret, tirez le couvercle du mandrin complètement vers le bas puis tirez sur le foret. (Fig. 13)

### Angle du foret (lors du burinage, de l'écaillage ou de la démolition)

#### Pour les modèles HR2810, HR2810T, HR2811F, HR2811FT (Fig. 14)

Vous pouvez fixer le foret sur l'angle désiré. Pour changer l'angle du foret, tournez le bouton de changement de mode jusqu'au symbole . Tournez le foret jusqu'à l'angle désiré.

Tournez le bouton de changement de mode sur le symbole . Assurez-vous ensuite que le foret est solidement maintenu en place en le tournant légèrement. (Fig. 15)

### Jauge de profondeur (Fig. 16)

La jauge de profondeur est pratique pour percer des trous de même profondeur. Desserrez la poignée latérale et insérez la jauge de profondeur dans l'orifice de la poignée latérale. Réglez la jauge de profondeur sur la profondeur désirée et serrez la poignée latérale.

### REMARQUE :

- Il n'est pas possible d'utiliser la jauge de profondeur sur la position où elle frappe contre le carter d'engrenages.

## Collecteur de poussières (Fig. 17)

Utilisez le collecteur de poussières pour éviter que les poussières ne tombent de l'outil et sur vous lors des travaux de perçage au-dessus de la tête. Fixez le collecteur de poussières au foret comme indiqué sur la figure. Les tailles de foret qui permettent de fixer le collecteur de poussières sont les suivantes.

	Diamètre du foret
Collecteur de poussières 5	6 mm à 14,5 mm
Collecteur de poussières 9	12 mm à 16 mm

## UTILISATION

### ATTENTION :

- Utilisez toujours la poignée latérale (poignée auxiliaire) et tenez fermement l'outil par la poignée latérale et la poignée de la gâchette pendant l'utilisation.

### Perçage avec impacts (Fig. 18)

Réglez le bouton de changement de mode sur le symbole . Placez le foret au point où vous désirez percer le trou, puis tirez sur la gâchette.

Ne forcez pas l'outil. Vous obtiendrez de meilleurs résultats avec une légère pression. Gardez l'outil dans cette position et évitez qu'il ne glisse à l'extérieur du trou. N'appliquez pas plus de pression lorsque le trou se bouche de copeaux ou particules. Faites plutôt tourner l'outil au ralenti, puis retirez partiellement le foret du trou. Vous pourrez poursuivre le perçage de façon normale après avoir répété plusieurs fois cette opération.

### ATTENTION :

- Une force de torsion énorme et soudaine s'exerce sur l'outil et le foret lors du perçage du trou, lorsque ce dernier est bouché par des copeaux et particules ou lorsque le foret frappe contre les armatures d'une structure en béton armé. Utilisez toujours la poignée latérale (poignée auxiliaire) et tenez fermement l'outil par la poignée latérale et la poignée de la gâchette pendant l'utilisation. Autrement vous risquez de perdre la maîtrise de l'outil et vous courez un risque de blessure grave.

### REMARQUE :

Il se peut que le foret tourne de manière excentrique lorsque l'outil fonctionne à vide. L'outil se recentre de lui-même pendant l'opération. Cela n'affecte pas la précision du perçage.

### Poire soufflante (accessoire en option) (Fig. 19)

Une fois le trou percé, utilisez la poire soufflante pour retirer la poussière du trou.

### Burinage/Écaillage/Démolition

Pour les modèles HR2810, HR2810T, HR2811F, HR2811FT uniquement (Fig. 20)

Réglez le bouton de changement de mode sur le symbole .

Tenez l'outil fermement à deux mains. Mettez le contact et appliquez une légère pression sur l'outil de façon à en garder la maîtrise et éviter qu'il ne saute d'un côté et de

l'autre. L'application d'une très grande pression sur l'outil n'augmentera pas l'efficacité de l'opération.

### Perçage dans le bois ou le métal (Fig. 21 à 24)

#### Pour les modèles HR2800, HR28010, HR2810F

Utilisez l'ensemble mandrin de perçage en option. Pour l'installer, reportez-vous à « Installation ou retrait du foret », page précédente. Réglez le bouton de changement de mode de sorte que l'index pointe sur le symbole .

#### Pour les modèles HR2810T, HR2811FT

Utilisez le mandrin de perçage à remplacement rapide en tant qu'outil standard. Pour l'installer, reportez-vous à « Remplacement du mandrin à remplacement rapide pour SDS-plus », page précédente. Tenez la bague et tournez le manchon vers la gauche pour ouvrir les mâchoires du mandrin. Insérez le foret à fond dans le mandrin. Tenez la bague fermement et tournez le manchon vers la droite pour serrer le mandrin. Pour retirer le foret, tenez la bague et tournez le manchon vers la gauche. Réglez le bouton de changement de mode sur le symbole . Vous pouvez percer selon un diamètre maximal de 13 mm dans le métal et de 32 mm dans le bois.

### ATTENTION :

- N'utilisez jamais le mode « rotation avec impacts » lorsque le mandrin de perçage à remplacement rapide est installé sur l'outil. Le mandrin de perçage à remplacement rapide pourrait être endommagé. De plus, le mandrin se détachera si vous retournez l'outil.
- Une pression excessive sur l'outil n'accélère pas le perçage. En fait, une pression excessive endommagera le bout du foret, réduira l'efficacité de l'outil et raccourcira sa durée de vie.
- Une force énorme s'exerce sur l'outil et le foret lorsque ce dernier sort par la face opposée de la pièce. Tenez l'outil fermement et faites bien attention lorsque le foret se met à sortir par la face opposée de la pièce.
- Un foret coincé peut être retiré en réglant simplement l'inverseur sur la rotation inverse pour faire marche arrière. L'outil peut toutefois faire brusquement marche arrière si vous ne le tenez pas fermement.
- Immobilisez toujours les petites pièces à travailler dans un étau ou un dispositif de fixation similaire.

### Perçage avec un trépan diamanté

Lors du perçage avec un trépan diamanté, positionnez toujours le levier de réglage sur la fonction « rotation uniquement ».

### ATTENTION :

- En cas d'utilisation de la fonction « rotation avec impacts » pendant le perçage avec un trépan diamanté, ce dernier risque d'être endommagé.

## MAINTENANCE

### ATTENTION :

- Assurez-vous toujours que l'outil est éteint et débranché avant d'effectuer tout travail d'inspection ou de maintenance.

Pour maintenir la SÉCURITÉ et la FIABILITÉ du produit, les réparations, l'inspection et le remplacement des charbons, et tout autre travail d'entretien ou de réglage

doivent être effectués dans un centre de service après-vente Makita agréé, exclusivement avec des pièces de rechange Makita.

## ACCESSOIRES

### ATTENTION :

- Ces accessoires ou pièces complémentaires sont recommandés pour l'utilisation avec l'outil Makita spécifié dans ce manuel. L'utilisation de tout autre accessoire ou pièce complémentaire comporte un risque de blessures. Utilisez uniquement l'accessoire ou la pièce complémentaire dans le but spécifié.

Pour obtenir plus de détails sur ces accessoires, contactez un Centre de service après-vente local Makita.

- Forets à pointe de carbure SDS-Plus
- Pic
- Trépan carottier
- Ciseau à froid
- Trépan diamanté
- Ciseau à écailler
- Burin à rainures
- Ensemble mandrin
- Mandrin S13
- Adaptateur de mandrin
- Clé de mandrin S13
- Graisse à foret
- Poignée latérale
- Jauge de profondeur
- Poire soufflante
- Collecteur de poussières
- Fixation d'extracteur de poussières
- Lunettes de sécurité
- Étui en plastique
- Mandrin autoserrant

# DEUTSCH

## Erklärung der Gesamtdarstellung

- |                                      |   |                               |
|--------------------------------------|---|-------------------------------|
| 1. Auslöseschaltung                  | 9. Drehknopf zum Wechsel der Aktionsbetriebsart | 17. Werkzeugverriegelung      |
| 2. Lampe                             | 10. Grifffläche                                 | 18. Tiefenschlag              |
| 3. Umschalthebel                     | 11. Seitenzusatzgriff                           | 19. Staubschutzkappe          |
| 4. Schnellwechselfutter für SDS-Plus | 12. Zähne                                       | 20. Ausblasvorrichtung        |
| 5. Markierung der Wechselhülse       | 13. Vorsprung                                   | 21. Bohrfutteradapter         |
| 6. Wechselhülse                      | 14. Aufnahmeschaft                              | 22. Schlüsselloses Bohrfutter |
| 7. Spindel                           | 15. Bohrer-/Meißelfett                          | 23. Kranz                     |
| 8. Schnellwechselbohrfutter          | 16. Einsatz                                     | 24. Ring                      |

## TECHNISCHE ANGABEN

Modell		HR2800/ HR2810	HR2810T	HR2811F	HR2811FT	
Kapazität	Beton	Einsatz mit einer Hartmetallspitze	28 mm			
		Bohrkrone	80 mm			
		Diamantbohrkrone (Trockentyp)	80 mm			
	Stahl		13 mm			
	Holz		32 mm			
Leerlaufgeschwindigkeit (min <sup>-1</sup> )		0 - 1.100				
Schläge pro Minute		0 - 4.500				
Gesamtlänge		314 mm	339 mm	320 mm	345 mm	
Nettogewicht		3,2 kg	3,3 kg	3,2 kg	3,4 kg	
Sicherheitsklasse		 II				

- Aufgrund unserer fortschreitenden Forschungen und Entwicklungen sind Änderungen an den hier wiedergegebenen Angaben ohne Vorankündigung vorbehalten.
- Hinweis: Die Angaben können sich je nach Land unterscheiden.

### Symbole

ENE201-3

Im Folgenden sind die Symbole dargestellt, die im Zusammenhang mit der Ausrüstung verwendet werden. Es ist wichtig, dass Sie deren Bedeutung vor dem Einsatz des Werkzeugs kennen.



.....Lesen Sie die vorliegende Betriebsanleitung.



.....DOPPELT SCHUTZISOLIERT

### Modell HR2800

#### Verwendungszweck

ENE042-1

Das Werkzeug ist zum Schlagbohren und Bohren in Ziegelstein, Beton und Stein vorgesehen.

Es eignet sich auch für normales Bohren in Holz, Metall, Keramik und Kunststoff.

### Modelle HR2810, HR2810T, HR2811F, HR2811FT

#### Verwendungszweck

ENE043-1

Das Werkzeug ist für Schlagbohren und Bohren in Ziegel, Beton und Stein sowie für Meißelarbeiten vorgesehen. Es eignet sich auch für normales Bohren in Holz, Metall, Keramik und Kunststoff.

### Stromversorgung

ENF002-1

Das Werkzeug darf nur an Stromquellen mit der auf dem Typenschild angegebenen Spannung und einphasigem Wechselstrom angeschlossen werden. Aufgrund der Doppelisolierung nach europäischem Standard kann das Werkzeug auch an Steckdosen ohne Erdungsleiter betrieben werden.

## BESONDERE SICHERHEITSGESETZLICHE ANGABEN

GEB007-2

**Lassen Sie sich NIE durch Bequemlichkeit oder (aus fortwährendem Gebrauch gewonnener) Vertrautheit mit dem Gerät dazu verleiten, die Sicherheitsregeln für den Bohrhämmer zu missachten. Wenn dieses Werkzeug fahrlässig oder nicht ordnungsgemäß verwendet wird, kann es zu schweren Personenschäden kommen.**

1. **Tragen Sie Gehörschutz.** Lärm ausgesetzt zu sein, kann zu Hörverlust führen.
2. **Verwenden Sie die mit dem Werkzeug gelieferten Zusatzgriffe.** Kontrollverlust kann zu Personenschäden führen.
3. **Halten Sie das Elektrowerkzeug an den isolierten Griffflächen, wenn Sie unter Bedingungen arbeiten, bei denen das Schneidwerkzeug versteckte Verkabelung oder das eigene Kabel**

berühren kann. Der Kontakt mit einem Strom führenden Kabel leitet diesen an die metallenen Teile des Werkzeugs weiter und verursacht einen Stromschlag beim Bediener.

4. **Tragen Sie einen Sicherheitshelm, Sicherheitsgläser und/oder Gesichtsschutz. Bei gewöhnlichen Brillen und Sonnenbrillen handelt es sich NICHT um Sicherheitsgläser. Auch das Tragen dick gefütterter Handschuhe und einer Staubmaske wird empfohlen.**
5. **Überprüfen Sie vor der Inbetriebnahme, ob der Einsatz fest sitzt.**
6. **Unter normalen Betriebsbedingungen erzeugt das Werkzeug Vibrationen. Hierdurch können sich Schrauben lösen, was zu Aus- und Unfällen führen kann. Überprüfen Sie vor der Arbeit sorgsam den Sitz der Schrauben.**
7. **Bei kaltem Wetter oder wenn das Werkzeug längere Zeit nicht benutzt wurde, lassen Sie das Gerät eine Zeit lang ohne Last warm laufen. Hierdurch wird die Schmierung gelockert. Ohne ordentliches Aufwärmen ist der Betrieb des Hammers schwierig.**
8. **Achten Sie jederzeit auf einen festen Stand. Achten Sie darauf, dass sich niemand unter Ihnen befindet, wenn Sie das Werkzeug an erhöhten Orten verwenden.**
9. **Halten Sie das Werkzeug mit beiden Händen fest.**
10. **Halten Sie Ihre Hände von den beweglichen Teilen fern.**
11. **Lassen Sie das Werkzeug nicht laufen. Das Werkzeug darf nur dann in Betrieb sein, wenn es festgehalten wird.**
12. **Zeigen Sie mit dem Werkzeug während des Betriebs nicht auf Personen in Ihrer Umgebung. Der Einsatz könnte sich lösen und zu schweren Verletzungen führen.**
13. **Berühren Sie kurz nach dem Betrieb nicht den Einsatz oder ihm nahe liegende Teile. Diese können extrem heiß sein und zu Verbrennungen führen.**
14. **Einige Materialien enthalten Chemikalien, die giftig sein können. Vermeiden Sie das Einatmen von Staub und den Kontakt mit der Haut. Befolgen Sie die Sicherheitshinweise des Materialherstellers.**

## **BEWAHREN SIE DIESE ANWEISUNGEN SORGFÄLTIG AUF.**

**WARNUNG:**  
**MISSBRAUCH** oder Missachtung der in diesem Handbuch enthaltenen Sicherheitshinweise kann zu schweren Personenschäden führen.

## **FUNKTIONSBESCHREIBUNG**

### **ACHTUNG:**

- Schalten Sie das Werkzeug stets aus und ziehen Sie den Stecker, bevor Sie Einstellungen oder eine Funktionsprüfung des Werkzeugs vornehmen.

## **Bedienung des Schalters (Abb. 1)**

### **ACHTUNG:**

- Achten Sie vor dem Einstecken des Werkzeug-Netzsteckers darauf, dass sich der Ein/Aus-Schalter korrekt bedienen lässt und beim Loslassen in die Position „OFF“ (AUS) zurückkehrt.

Betätigen Sie zum Starten des Werkzeugs einfach den Ein/Aus-Schalter. Die Geschwindigkeit des Werkzeugs wird durch erhöhten Druck auf den Ein/Aus-Schalter gesteigert. Lassen Sie zum Ausschalten des Werkzeugs den Ein/Aus-Schalter los.

## **Einschalten der Lampen**

### **Modelle HR2811F, HR2811FT (Abb. 2)**

### **ACHTUNG:**

- Schauen Sie nicht direkt in das Licht oder in die Lichtquelle.

Ziehen Sie zum Einschalten der Lampe die Auslöseschaltung. Lassen Sie diese los, um die Lampe auszuschalten.

### **HINWEIS:**

- Wischen Sie Schmutz auf der Lampenlinse mit einem trockenen Tuch ab. Achten Sie darauf, die Lampenlinse nicht zu zerkratzen, da dies die Beleuchtungsstärke mindern kann.

## **Bedienung des Umschalters (Abb. 3)**

Dieses Werkzeug verfügt über einen Umschalter, mit dem die Drehrichtung geändert werden kann. Für eine Drehbewegung im Uhrzeigersinn muss der Umschalthebel von der Seite A nach unten gedrückt werden, und für eine Drehbewegung gegen den Uhrzeigersinn von der Seite B.

### **ACHTUNG:**

- Überprüfen Sie vor jedem Betrieb immer die Drehrichtung.
- Der Umschalter darf nur betätigt werden, wenn das Werkzeug ganz angehalten wurde. Wenn Sie die Drehrichtung ändern, solange das Werkzeug noch läuft, kann es beschädigt werden.
- Wenn Sie das Werkzeug in einer Drehbewegung gegen den Uhrzeigersinn betreiben, wird der Ein/Aus-Schalter nur zur Hälfte betätigt und das Werkzeug läuft mit halber Drehzahl.



## **Wechseln des Schnellwechselfutters für SDS-Plus**

### **Modelle HR2810T, HR2811FT**

Das Schnellwechselfutter für SDS-Plus kann auf einfache Weise gegen das Schnellwechselbohrfutter ausgetauscht werden.



### **Abnehmen des Schnellwechselfutters für SDS-Plus (Abb. 4)**

### **ACHTUNG:**

- Entfernen Sie stets den Einsatz, bevor Sie das Schnellwechselfutter für SDS-Plus abmontieren.
- Drehen Sie die Wechselfülse des Schnellwechselfutters für SDS-Plus in Pfeilrichtung, bis ihre Markierung vom Symbol  auf das Symbol  springt. Üben Sie einen kräftigen Zug in Pfeilrichtung aus.



## Anbringen des

### Schnellwechselbohrfutters (Abb. 5)

Vergewissern Sie sich, dass die Markierung des Schnellwechselbohrfutters auf dem Symbol  steht. Nehmen Sie die Wechselhülse des Schnellwechselbohrfutters in die Hand, und stellen Sie die Markierung auf das Symbol . Setzen Sie das Schnellwechselbohrfutter auf die Spindel des Werkzeugs. Drehen Sie die Wechselhülse des Schnellwechselbohrfutters, bis ihre Markierung auf dem Symbol  steht und das Futter mit einem deutlichen Klick einrastet.

## Auswahl der Aktionsbetriebsart

### Modell HR2800 (Abb. 6)

Dieses Werkzeug verfügt über einen Drehknopf zum Wechsel der Aktionsbetriebsart. Mit Hilfe dieses Drehknopfes können Sie die Betriebsart auswählen, die sich für Ihre Arbeitsanforderungen am besten eignet. Es stehen zwei Betriebsarten zur Auswahl. Für eine reine Drehbewegung müssen Sie den Drehknopf so drehen, dass der Pfeil auf dem Drehknopf auf das Symbol  am Werkzeugkörper zeigt. Zum Schlagbohren müssen Sie den Drehknopf so drehen, dass der Pfeil auf dem Drehknopf auf das Symbol  am Werkzeugkörper zeigt.

#### ACHTUNG:

- Stellen Sie den Drehknopf immer richtig auf das Symbol für die gewünschte Betriebsart ein. Wenn Sie das Werkzeug betreiben und sich der Drehknopf zwischen den einzelnen Betriebsartensymbolen befindet, kann das Werkzeug beschädigt werden.
- Betätigen Sie den Drehknopf erst, wenn das Werkzeug ganz angehalten wurde.

### Modelle HR2810, HR2810T, HR2811F, HR2811FT

#### Schlagbohren (Abb. 7)

Drehen Sie für Bohrarbeiten in Beton, Mauerwerk usw. den Drehknopf zum Wechsel der Aktionsbetriebsart auf das Symbol . Verwenden Sie einen Einsatz mit einer Hartmetallspitze.

#### Reine Drehbewegung (Abb. 8)

Betätigen Sie für Bohrarbeiten in Holz, Metall oder Kunststoff die Arretiertaste, und stellen Sie den Drehknopf zum Wechsel der Aktionsbetriebsart auf das Symbol . Verwenden Sie einen Spiral- oder Holzbohrereinsatz.

#### Reiner Schlagbetrieb (Abb. 9)

Drehen Sie zum Splittern, Ablättern oder für Abbrucharbeiten den Drehknopf zum Wechsel der Aktionsbetriebsart auf das Symbol . Verwenden Sie einen Punkthammer, Kaltmeißel, Verzunderungsmeißel usw.

#### ACHTUNG:

- Der Drehknopf zum Wechsel der Aktionsbetriebsart darf nicht betätigt werden, solange das Werkzeug unter Last läuft. Andernfalls wird das Werkzeug beschädigt.
- Zur Vermeidung eines vorzeitigen Verschleißes des Mechanismus zum Wechsel der Betriebsart müssen Sie darauf achten, dass der Drehknopf zum Wechsel der Aktionsbetriebsart immer richtig an einer der drei Positionen der Aktionsbetriebsart sitzt.

## Drehmomentbegrenzung

Die Drehmomentbegrenzung schaltet sich ein, wenn eine bestimmte Drehmomentstufe erreicht ist. Der Motor wird von der Antriebswelle ausgekuppelt. In diesem Fall kommt der Einsatz zum Stillstand.

#### ACHTUNG:

- Wenn sich die Drehmomentbegrenzung einschaltet, muss das Werkzeug sofort ausgeschaltet werden. Auf diese Weise wird ein vorzeitiger Verschleiß des Werkzeugs vermieden.
- Einsätze wie beispielsweise Lochsagen, die sich leicht verkanten oder in der Bohrung hängen bleiben, eignen sich nicht für dieses Werkzeug. Der Grund hierfür ist, dass derartige Verkantungen zu einem übermäßigen Einsatz der Drehmomentbegrenzung führen.

## MONTAGE

#### ACHTUNG:

- Schalten Sie das Werkzeug stets aus und ziehen Sie den Stecker, bevor Sie irgendwelche Arbeiten am Werkzeug durchführen.

### Seitengriff (Zusatzgriff) (Abb. 10)

#### ACHTUNG:

- Verwenden Sie stets den Seitengriff, um die Betriebssicherheit zu gewährleisten.

Montieren Sie den Seitengriff so, dass die Zähne an der Grifffläche zwischen die Vorsprünge an der Werkzeugtrommel passen. Ziehen Sie anschließend den Griff an, indem Sie ihn an der gewünschten Position im Uhrzeigersinn drehen. Da er um 360° gedreht werden kann, kann er an jeder beliebigen Stelle befestigt werden.

### Bohrer-/Meißelfett

Schmieren Sie den Aufnahmeschaftkopf im Vorfeld mit etwas Bohrerfett (ca. 0,5 - 1 g).

Diese Schmierung des Bohrfutters garantiert einen reibungslosen Betrieb und eine längere Lebensdauer.

## Montage und Demontage des Einsatzes (Abb. 11)

Reinigen Sie den Aufnahmeschaft, und schmieren Sie ihn vor der Montage des Einsatzes mit ein wenig Fett.

#### (Abb. 12)

Montieren Sie den Einsatz am Werkzeug. Drehen Sie den Einsatz und drücken Sie ihn hinein, bis er einrastet.

Überprüfen Sie nach der Montage stets, ob der Einsatz einwandfrei sitzt, indem Sie versuchen, ihn herausziehen. Ziehen Sie die Werkzeugverriegelung zum Entfernen des Einsatzes ganz nach unten, und ziehen Sie den Einsatz heraus. (Abb. 13)

## Winkel des Einsatzes (beim Splittern, Ablättern oder Abbruch)

### Modelle HR2810, HR2810T, HR2811F, HR2811FT (Abb. 14)

Der Einsatz kann im gewünschten Winkel gesichert werden. Drehen Sie zur Änderung des Einsatzwinkels den Drehknopf zum Wechsel der Aktionsbetriebsart auf das Symbol . Drehen Sie den Einsatz bis zum gewünschten Winkel.



Drehen Sie den Drehknopf zum Wechsel der Aktionsbetriebsart auf das Symbol . Überprüfen Sie anschließend durch leichtes Drehen am Einsatz, ob er fest sitzt. (Abb. 15)

## Tiefenanschlag (Abb. 16)

Der Tiefenanschlag ist beim Bohren von Löchern mit einer einheitlichen Bohrtiefe hilfreich. Lockern Sie den Seitengriff und setzen Sie den Tiefenanschlag in die Öffnung am Seitengriff. Stellen Sie den Tiefenanschlag auf die gewünschte Tiefe ein und ziehen Sie den Seitengriff an.

### HINWEIS:

- Der Tiefenanschlag kann nicht an der Stelle verwendet werden, an der er gegen das Getriebegehäuse schlägt.

## Staubschutzkappe (Abb. 17)

Verwenden Sie bei Überkopfbohrarbeiten die Staubschutzkappe, damit kein Staub auf das Werkzeug oder Sie selbst fällt. Befestigen Sie die Staubschutzkappe wie in der Abbildung dargestellt auf dem Einsatz. Die Staubschutzkappe kann für folgende Bohreinsatzgrößen verwendet werden.

	Einsatzdurchmesser
Staubschutzkappe 5	6 mm - 14,5 mm
Staubschutzkappe 9	12 mm - 16 mm

## BETRIEB

### ACHTUNG:

- Verwenden Sie stets den Seitengriff (Zusatzgriff) und halten Sie während der Arbeit das Werkzeug am Seitengriff und am Schaltergriff fest.

## Schlagbohrbetrieb (Abb. 18)

Stellen Sie den Drehknopf zum Wechsel der Aktionsbetriebsart auf das Symbol . Setzen Sie den Einsatz auf die gewünschte Position für die Bohrung, und betätigen Sie dann den Ein/Aus-Schalter.

Üben Sie keinen übermäßigen Druck auf das Werkzeug aus. Wenn Sie nur leichten Druck ausüben, erzielen Sie die besten Ergebnisse. Halten Sie das Werkzeug in Position, und achten Sie darauf, dass es nicht von der Bohrung abrutscht.

Verstärken Sie den Druck nicht, wenn die Bohrung durch Holzspäne oder -partikel verstopft ist. Führen Sie stattdessen das Werkzeug im Leerlauf aus, und entfernen Sie dann den Einsatz teilweise aus der Bohrung. Wenn Sie diesen Vorgang mehrmals wiederholen, wird die Bohrung gesäubert, und Sie können den normalen Bohrvorgang fortsetzen.

### ACHTUNG:

- Beim Lochdurchschlag, wenn die Bohrung durch Holzspäne und -partikel verstopft ist oder wenn das Werkzeug auf Verstärkungsstangen im Beton trifft, wirken enorme und abrupte Drehkräfte auf das Werkzeug bzw. den Einsatz. Verwenden Sie stets den Seitengriff (Zusatzgriff) und halten Sie während der Arbeit das Werkzeug am Seitengriff und am Schaltergriff fest. Ansonsten kann es sein, dass Sie die Kontrolle über das Werkzeug verlieren und sich schwer verletzen.

### HINWEIS:

Es kann zu einer Rundlaufabweichung in der Bohrerrotation kommen, wenn das Werkzeug mit Nulllast betrieben wird. Während des Betriebs zentriert sich das Werkzeug automatisch. Dies hat keinen Einfluss auf die Bohrgenauigkeit.

## Ausblasvorrichtung (optionales Zubehör) (Abb. 19)

Wenn Sie das Loch gebohrt haben, entfernen Sie mit Hilfe der Ausblasvorrichtung den Staub aus der Bohrung.

## Splittern/Abblättern/Abbruch

### Nur Modelle HR2810, HR2810T, HR2811F, HR2811FT (Abb. 20)

Stellen Sie den Drehknopf zum Wechsel der Aktionsbetriebsart auf das Symbol . Halten Sie das Werkzeug mit beiden Händen fest. Schalten Sie das Werkzeug ein und üben Sie leichten Druck darauf aus, so dass es nicht unkontrolliert herumspingt. Ein stärkerer Druck auf das Werkzeug erhöht nicht dessen Wirkungsgrad.

## Bohren in Holz oder Metall (Abb. 21 bis 24)

### Modelle HR2800, HR28010, HR2810F

Verwenden Sie den optionalen Bohrfuttersatz. Lesen Sie zu dessen Montage den Abschnitt „Montage und Demontage des Einsatzes“ auf der vorherigen Seite.

Stellen Sie den Drehknopf zum Wechsel der Aktionsbetriebsart so ein, dass der Zeiger auf das Symbol  zeigt.

### Modelle HR2810T, HR2811FT

Verwenden Sie das Schnellwechselfutter als Standardausrüstung. Lesen Sie zu dessen Montage den Abschnitt „Wechseln des Schnellwechselfutters für SDS-Plus“ auf der vorherigen Seite. Halten Sie den Ring fest, und drehen Sie den Kranz gegen den Uhrzeigersinn, um die Spannfutterbacken zu öffnen. Schieben Sie den Bohrer so weit wie möglich in das Spannfutter. Halten Sie den Ring fest, und drehen Sie den Kranz im Uhrzeigersinn, um das Spannfutter anzuziehen. Wenn Sie den Bohrer entfernen möchten, müssen Sie den Ring festhalten und den Kranz gegen den Uhrzeigersinn drehen. Stellen Sie den Drehknopf zum Wechsel der Aktionsbetriebsart auf das Symbol . Der maximale Bohrdurchmesser beträgt 13 mm bei Metall und 32 mm bei Holz.

### ACHTUNG:

- Wenn das Schnellwechselfutter am Werkzeug montiert ist, darf auf keinen Fall die Betriebsart „Schlagbohren“ verwendet werden. Andernfalls kann das Schnellwechselfutter beschädigt werden. Darüber hinaus kann sich das Bohrfutter bei Linkslauf des Werkzeugs lösen.
- Der Bohrvorgang kann durch übermäßigen Druck auf das Werkzeug nicht beschleunigt werden. Dieser übermäßige Druck beschädigt im Gegenteil die Spitze Ihres Bohrers, vermindert die Leistung des Werkzeugs und verkürzt dessen Lebensdauer.
- Beim Lochdurchschlag wirken enorme Drehkräfte auf das Werkzeug/den Einsatz. Halten Sie das Werkzeug

fest, und seien Sie vorsichtig, wenn der Bohrer das Werkstück durchbricht.

- Ein festsitzender Einsatz kann einfach wieder herausgezogen werden, indem die Drehrichtung mit dem Umschalter geändert wird. Es kann jedoch zu einem abrupten Rückschlag des Werkzeugs kommen, wenn Sie es nicht ganz fest halten.
- Befestigen Sie kleine Werkstücke immer in einem Schraubstock oder einer ähnlichen Haltevorrichtung.

## Diamantkernbohren

Stellen Sie den Umschalthebel beim Diamantkernbohren immer auf die Position  ein, um die Betriebsart mit „reiner Drehbewegung“ zu verwenden.

### ACHTUNG:

- Ist beim Diamantkernbohren hingegen die Betriebsart „Schlagbohren“ eingestellt, kann die Diamantbohrkrone gegebenenfalls beschädigt werden.

## WARTUNG

### ACHTUNG:

- Schalten Sie das Werkzeug stets aus und ziehen Sie den Stecker, bevor Sie Prüfungen oder Wartungsarbeiten am Werkzeug durchführen.

Um die SICHERHEIT und ZUVERLÄSSIGKEIT des Produkts zu gewährleisten, sollten Reparaturen, Kohlebürsteninspektion und -ersatz sowie alle anderen Wartungsarbeiten und Einstellungen nur durch von Makita autorisierte Service Center durchgeführt und immer Makita-Ersatzteile verwendet werden.

## ZUBEHÖR

### ACHTUNG:

- Die folgenden Zubehör- und Zusatzteile werden für das in diesem Handbuch beschriebene Makita-Werkzeug empfohlen. Die Verwendung anderer Zubehör- und Zusatzteile kann zu Personenschäden führen. Verwenden Sie Zubehör- und Zusatzteile nur für den vorgesehenen Zweck.

Informationen zu diesem Zubehör erhalten Sie bei einem Makita-Servicecenter in Ihrer Nähe.

- SDS-Plus-Hartmetallsitzen
- Punkthammer
- Bohrkronen
- Kaltmeißel
- Diamantbohrkrone
- Verzunderungsmeißel
- Nutenmeißel
- Bohrfuttersatz
- Bohrfutter S13
- Bohrfutteradapter
- Spannfutterschlüssel S13
- Bohrer-/Meißelfett
- Seitenzusatzgriff
- Tiefenanschlag
- Ausblasvorrichtung
- Staubschutzkappe
- Staubabzugsvorrichtung
- Schutzbrille
- Plastiktragekoffer
- Schlüsselloses Bohrfutter

**Spiegazione della vista generale**

- |   |  |                                   |
|---|--|-----------------------------------|
| 1. Interruttore                             | 9. Manopola per la modifica della modalità di azione | 18. Calibro di profondità         |
| 2. Lampada                                  | 10. Base dell'impugnatura                            | 19. Scodellino per la polvere     |
| 3. Leva di inversione della rotazione       | 11. Impugnatura laterale                             | 20. Soffietto a peretta           |
| 4. Mandrino a cambio rapido per SDS-plus    | 12. Denti  | 21. Adattatore per mandrino       |
| 5. Base del coperchio di cambio             | 13. Sporgenza  | 22. Mandrino trapano senza chiave |
| 6. Coperchio di cambio                      | 14. Gambo della punta                                | 23. Manicotto                     |
| 7. Mandrino                                 | 15. Grasso per punte                                 | 24. Anello                        |
| 8. Mandrino di perforazione a cambio rapido | 16. Punta  |                                   |
|   | 17. Copertura del mandrino                           |                                   |

**CARATTERISTICHE TECNICHE**

Modello		HR2800/ HR2810	HR2810T	HR2811F	HR2811FT	
Capacità di foratura	Cemento	Punta con estremità in carburo di tungsteno	28 mm			
		Punta centrale	80 mm			
		Punta centrale diamantata (tipo a secco)	80 mm			
	Acciaio		13 mm			
	Legno		32 mm			
Velocità a vuoto (min <sup>-1</sup> )		0 - 1.100				
Colpi al minuto		0 - 4.500				
Lunghezza totale		314 mm	339 mm	320 mm	345 mm	
Peso netto		3,2 kg	3,3 kg	3,2 kg	3,4 kg	
Classe di sicurezza		II/II				

- Le caratteristiche tecniche riportate di seguito sono soggette a modifiche senza preavviso in virtù del nostro programma continuo di ricerca e sviluppo.
- Nota: le caratteristiche tecniche possono differire da paese a paese.

**Simboli**

END201-3

Il seguente elenco riporta i simboli utilizzati per questo utensile. È importante comprenderne il significato prima di utilizzare l'utensile.



..... Leggere il manuale di istruzioni.



..... ISOLAMENTO DOPPIO

**Per il modello HR2800****Uso previsto**

ENE042-1

L'utensile è progettato per la foratura con martellamento e per la foratura di mattoni, cemento e pietre.

Esso è utilizzabile anche per la foratura senza impatto del legno, del metallo, della ceramica e della plastica.

**Per i modelli HR2810, HR2810T, HR2811F, HR2811FT****Uso previsto**

ENE043-1

L'utensile è progettato per la foratura con martellamento e per la foratura di mattoni, cemento e pietre, nonché per lavori di scalpellatura. Esso è utilizzabile anche per la foratura senza impatto del legno, del metallo, della ceramica e della plastica.

**Alimentazione**

ENF002-1

L'utensile deve essere collegato a una presa di corrente con la stessa tensione di quella indicata sulla targhetta e può funzionare soltanto con corrente alternata monofase. L'utensile è dotato di doppio isolamento in osservanza alle norme europee, pertanto può essere usato anche con prese di corrente sprovviste della messa a terra.

**REGOLE SPECIFICHE DI SICUREZZA**

GEB007-2

**Non lasciare che la familiarità acquisita con il prodotto in seguito all'uso ripetuto provochi l'inosservanza delle regole di sicurezza del martello rotativo. Se questo utensile viene utilizzato in modo improprio o errato, è possibile subire lesioni personali gravi.**

- Indossare protezioni acustiche.** L'esposizione al rumore può causare la perdita della capacità uditiva.
- Utilizzare le impugnature ausiliarie fornite con l'utensile.** La perdita di controllo può provocare lesioni personali.
- Se si eseguono operazioni in cui l'utensile può toccare fili nascosti o il cavo di alimentazione, impugnare l'utensile utilizzando i punti di presa isolati.** Il contatto con un filo in tensione farà sì che le

parti metalliche esposte dell'utensile si trovino anch'esse sotto tensione provocando scosse elettriche all'operatore.

4. **Indossare un elmetto (casco di sicurezza), occhiali di sicurezza e/o visiere protettivi.** I comuni occhiali da vista o da sole **NON** sono occhiali di sicurezza. Si consiglia anche di indossare una maschera antipolvere e guanti imbottiti.
5. Prima di azionare l'utensile, verificare che la punta sia fissata nella posizione corretta.
6. In condizioni d'uso normali, l'utensile è progettato per produrre vibrazioni. Le viti si possono allentare facilmente, causando rotture o incidenti. Prima di azionare l'utensile, controllare che le viti siano serrate.
7. Con clima freddo o se l'utensile non è stato utilizzato per molto tempo, lasciare riscaldare l'utensile per qualche istante azionandolo senza carico. Questo renderà più efficace la lubrificazione. Le operazioni con percussione risultano più difficoltose senza un preriscaldamento adeguato.
8. Accertarsi sempre di avere un equilibrio stabile. Controllare che nessuno si trovi sotto all'utensile quando lo si utilizza in posizioni elevate.
9. Tenere saldamente l'utensile con entrambe le mani.
10. Mantenere le mani lontano dalle parti in movimento.
11. Non lasciare l'utensile acceso. Azionare l'utensile solo dopo averlo impugnato.
12. Non puntare l'utensile verso persone presenti nell'area di lavoro. Un'eventuale fuoriuscita della punta potrebbe provocare lesioni gravi.
13. Non toccare la punta o le parti vicino alla punta subito dopo aver utilizzato l'utensile in quanto possono raggiungere temperature elevate e provocare ustioni.
14. Alcuni materiali contengono prodotti chimici che possono essere tossici. Evitare l'inalazione della polvere e il contatto con la pelle. Attenersi alle istruzioni per la sicurezza del fornitore dei materiali.

## CONSERVARE QUESTE ISTRUZIONI.

### AVVERTENZA:

L'USO IMPROPRIO o la mancata osservanza delle norme di sicurezza contenute in questo manuale può provocare lesioni personali gravi.

## DESCRIZIONE FUNZIONALE

### ATTENZIONE

- Prima di regolare o controllare le funzioni dell'utensile, verificare sempre di averlo spento e scollegato dall'alimentazione.

### Azionamento dell'interruttore (Fig. 1)

#### ATTENZIONE

- Prima di collegare l'utensile, controllare che l'interruttore funzioni correttamente e ritorni alla posizione "OFF" una volta rilasciato.

Per accendere l'utensile è sufficiente premere l'interruttore. Per aumentare la velocità dell'utensile, aumentare la pressione sull'interruttore. Per spegnere l'utensile, rilasciare l'interruttore.

## Accensione delle lampade

Per i modelli HR2811F, HR2811FT (Fig. 2)

### ATTENZIONE

- Non osservare direttamente la luce o la fonte luminosa. Per accendere la lampada, tirare la leva. Per spegnerla, rilasciare la leva.

### NOTA:

- Utilizzare un panno asciutto per pulire la lente della lampada. Fare attenzione a non graffiare la lente della lampada per evitare riduzioni dell'intensità luminosa.

## Azionamento della leva di inversione della rotazione (Fig. 3)

Questo utensile è dotato di una leva di inversione che consente di modificare la direzione di rotazione. Premere la leva di inversione dal lato A se si desidera una rotazione in senso orario, dal lato B se si desidera una rotazione in senso antiorario.

### ATTENZIONE

- Prima di azionare l'utensile, controllare sempre la direzione di rotazione impostata.
- Utilizzare la leva di inversione solo quando l'utensile è completamente fermo. Modificare la direzione di rotazione prima dell'arresto può danneggiare l'utensile.
- Quando l'utensile viene azionato nella rotazione antioraria, l'interruttore viene tirato soltanto a metà e l'utensile viene azionato a mezza velocità.



## Sostituzione del mandrino a cambio rapido per SDS-plus

Per i modelli HR2810T, HR2811FT



Il mandrino a cambio rapido per SDS-plus può essere facilmente scambiato con il mandrino di perforazione a cambio rapido.

### Sostituzione del mandrino a cambio rapido per SDS-plus (Fig. 4)

#### ATTENZIONE

- Prima di rimuovere il mandrino a cambio rapido per SDS-plus, rimuovere sempre la punta. Afferrare il coperchio di cambio del mandrino a cambio rapido per SDS-plus e ruotarlo in direzione della freccia fino a che la base del coperchio di cambio passa dal simbolo  al simbolo . Tirare con forza nella direzione della freccia.

## Applicazione del mandrino di perforazione a cambio rapido (Fig. 5)

Verificare che la linea del mandrino di perforazione a cambio rapido mostri il simbolo . Afferrare il coperchio di cambio del mandrino di perforazione a cambio rapido e impostare la linea sul simbolo . Posizionare il mandrino di perforazione a cambio rapido sul mandrino dell'utensile.

Afferrare il coperchio di cambio del mandrino di perforazione a cambio rapido e ruotare la base del

coperchio di cambio sul simbolo  fino ad udire chiaramente uno scatto.

## Selezione della modalità operativa

### Per il modello HR2800 (Fig. 6)

Questo utensile dispone di una manopola che consente di modificare la modalità operativa. Selezionare con la manopola la modalità operativa più appropriata per il lavoro da eseguire.

Per selezionare la foratura semplice, ruotare la manopola fino a quando la freccia posta su di essa indica il simbolo  sul corpo dell'utensile.

Per selezionare la foratura con percussione, ruotare la manopola fino a quando la freccia posta su di essa indica il simbolo  sul corpo dell'utensile.

### ATTENZIONE

- Impostare sempre la manopola in corrispondenza del simbolo di modalità desiderata. Se si aziona l'utensile mentre la manopola si trova in una posizione intermedia tra due modalità, l'utensile potrebbe essere danneggiato.
- Utilizzare la manopola solo quando l'utensile è completamente fermo.

### Per i modelli HR2810, HR2810T, HR2811F, HR2811FT Foratura con percussione (Fig. 7)

Per la foratura di cemento, muratura, ecc., ruotare la manopola per la modifica della modalità di azione fino al simbolo . Utilizzare una punta a carburo di tungsteno.

### Solo rotazione (Fig. 8)

Per la foratura del legno, del metallo o di materiali in plastica, bloccare il pulsante e ruotare la manopola per la modifica della modalità di azione fino al simbolo . Utilizzare una punta elicoidale o una punta per il legno.

### Solo martellatura (Fig. 9)

Per operazioni di scalpellatura, scagliatura o demolizione, ruotare la manopola per la modifica della modalità di azione fino al simbolo . Utilizzare una punta gigante, uno scalpello a freddo, uno scalpello per scagliatura, eccetera.

### ATTENZIONE

- Non ruotare la manopola per la modifica della modalità di azione mentre l'utensile è sotto carico. L'utensile potrebbe essere danneggiato.
- Per evitare una rapida usura del meccanismo di modifica della modalità, accertarsi che la manopola per la modifica della modalità di azione sia posizionata correttamente su una delle tre posizioni di modalità di azione.

## Limitatore di coppia

Il limitatore di coppia si attiva quando viene raggiunto un certo livello di coppia. Il motore si disinnesta dall'albero motore. In tal caso, la punta smette di girare.

### ATTENZIONE

- Non appena il limitatore di coppia si attiva, spegnere immediatamente l'utensile. Questo previene l'usura prematura dell'utensile.
- Punte come quelle delle seghe frontali a corona, che tendono a contrarsi o a penetrare facilmente nel foro, non sono adatte per questo utensile, poiché

provocherebbero la frequente attivazione del limitatore di coppia.

## MONTAGGIO

### ATTENZIONE

- Accertarsi sempre che l'utensile sia spento e scollegato dalla presa di corrente prima di iniziare qualsiasi operazione su di esso.

## Impugnatura laterale (maniglia ausiliaria) (Fig. 10)

### ATTENZIONE

- Utilizzare sempre l'impugnatura laterale per operare in sicurezza.

Installare l'impugnatura laterale in modo che i denti sull'impugnatura si inseriscano tra le sporgenze sul portautensili. Quindi serrare l'impugnatura ruotandola in senso orario fino alla posizione desiderata. Può ruotare a 360° per essere fissata in qualsiasi posizione.

## Grasso per punte

Spalmare una piccola quantità di grasso (0,5 – 1 g circa) sulla testa del gambo della punta prima di cominciare il lavoro.

Questa lubrificazione del mandrino ne assicura il movimento scorrevole e la lunga durata.

## Installazione o rimozione della punta (Fig. 11)

Pulire il gambo della punta e applicare il grasso prima di installare la punta. (Fig. 12)

Inserire la punta nell'utensile. Ruotare la punta e spingere fino ad agganciarla.

Dopo l'installazione, verificare sempre che la punta rimanga saldamente in posizione, provando ad estrarla.

Per rimuovere la punta, abbassare completamente la copertura del mandrino ed estrarre la punta. (Fig. 13)

## Angolo della punta (durante la scalpellatura, la scagliatura o la demolizione)

### Per i modelli HR2810, HR2810T, HR2811F, HR2811FT (Fig. 14)

È possibile fissare la punta secondo l'angolo desiderato. Per modificare l'angolo della punta, ruotare la manopola per la modifica della modalità di azione fino al simbolo . Ruotare la punta fino all'angolo desiderato.

Ruotare la manopola per la modifica della modalità di azione fino al simbolo . Quindi verificare che la punta rimanga saldamente in posizione ruotandola leggermente. (Fig. 15)

## Calibro di profondità (Fig. 16)

Il calibro di profondità è utile per praticare fori della stessa profondità. Allentare l'impugnatura laterale e inserire il calibro di profondità nel foro dell'impugnatura stessa.

Regolare il calibro di profondità in base alla profondità desiderata e serrare l'impugnatura laterale.

### NOTA:

- Non è possibile utilizzare il calibro di profondità quando tocca l'alloggiamento degli ingranaggi.

## Scodellino per la polvere (Fig. 17)

Utilizzare lo scodellino per la polvere per evitare che la polvere cada sull'utensile o sull'operatore quando si effettuano forature in posizioni elevate, al di sopra della testa. Attaccare lo scodellino per la polvere alla punta come mostrato nella figura. Le dimensioni delle punte a cui si possono attaccare gli scodellini per la polvere sono indicate di seguito.

	Diametro punta
Scodellino per la polvere 5	6 mm - 14,5 mm
Scodellino per la polvere 9	12 mm - 16 mm

## USO

### ATTENZIONE

- Durante il funzionamento, tenere sempre l'utensile utilizzando sia l'impugnatura con l'interruttore sia la maniglia ausiliaria laterale.

## Foratura con percussione (Fig. 18)

Impostare la manopola per la modifica della modalità di azione sul simbolo . Collocare la punta nella posizione desiderata per il foro, quindi premere l'interruttore.

Non forzare l'utensile. Una pressione lieve produce i risultati migliori. Mantenere l'utensile in posizione e impedire che la punta fuoriesca dal foro.

Non aumentare la pressione quando il foro è ostruito da frammenti o schegge. Al contrario, azionare l'utensile alla velocità minima, quindi rimuovere parzialmente la punta dal foro. Ripetere l'operazione più volte fino a quando il foro risulta sgombro ed è possibile riprendere la foratura.

### ATTENZIONE

- Quando la foratura è al termine, quando il foro è ostruito da frammenti e schegge o quando la punta colpisce i tondini di metallo incorporati nel cemento, la punta e lo strumento sono soggetti a una forza di torsione di notevole intensità. Durante il funzionamento, tenere sempre l'utensile utilizzando sia l'impugnatura con l'interruttore sia la maniglia ausiliaria laterale. In caso contrario è possibile perdere il controllo dell'utensile e incorrere nel rischio di gravi lesioni personali.

### NOTA:

Durante il funzionamento senza carico dell'utensile, si potrebbe verificare l'eccentricità nella rotazione della punta. L'utensile si centra automaticamente durante il funzionamento. Ciò non ha alcun effetto sulla precisione della foratura.

## Soffietto a peretta (accessorio opzionale) (Fig. 19)

Al termine della foratura, utilizzare il soffietto a peretta per ripulire il foro dalla polvere.

## Scalpellatura/scagliatura/demolizione

### Per i modelli HR2810, HR2810T, HR2811F, HR2811FT only (Fig. 20)

Impostare la manopola per la modifica della modalità di azione sul simbolo .

Tenere saldamente l'utensile con entrambe le mani.

Accendere l'utensile e applicare una leggera pressione in

modo da evitare rimbalzi non controllati. L'efficienza dell'utensile non aumenta se si applica una pressione più forte.

## Foratura del legno o del metallo (Fig. 21 – 24)

### Per i modelli HR2800, HR28010, HR2810F

Utilizzare il gruppo mandrino trapano opzionale. Per eseguire l'installazione, fare riferimento a "Installazione o rimozione della punta" descritta nella pagina precedente. Impostare la manopola per la modifica della modalità di azione in modo tale che l'indicatore si trovi in corrispondenza del simbolo .

### Per i modelli HR2810T, HR2811FT

Utilizzare il mandrino di perforazione a cambio rapido come attrezzatura standard. Per eseguire l'installazione, fare riferimento al paragrafo "Sostituzione del mandrino a cambio rapido per SDS-plus" descritto nella pagina precedente. Tenere fermo l'anello e ruotare il manicotto in senso antiorario per aprire le griffe del mandrino. Inserire completamente la punta nel mandrino. Tenere saldamente l'anello e ruotare il manicotto in senso orario per serrare il mandrino. Per rimuovere la punta, tenere fermo l'anello e ruotare il manicotto in senso antiorario. Impostare la manopola per la modifica della modalità di azione sul simbolo . È possibile effettuare fori fino a 13 mm di diametro nel metallo e fino a 32 mm di diametro nel legno.

### ATTENZIONE

- Non utilizzare mai la "foratura con percussione" quando il mandrino di perforazione a cambio rapido è installato sull'utensile, in quanto il mandrino potrebbe danneggiarsi. Inoltre, quando si inverte la rotazione dell'utensile, il mandrino di perforazione può staccarsi.
- Se si applica una pressione eccessiva sull'utensile non si accelera la foratura. Al contrario, una pressione eccessiva può danneggiare l'estremità della punta, diminuire l'efficacia dell'utensile e abbreviarne la durata operativa.
- Quando avviene lo sfondamento, l'utensile e la punta sono soggetti a una forza rotatoria molto intensa. Impugnare saldamente l'utensile e prestare particolare attenzione quando il foro è quasi completato.
- Per rimuovere una punta inceppata è sufficiente invertire il senso di rotazione dell'utensile ed azionarlo brevemente. Tuttavia, se non si impugna saldamente l'utensile, questo potrebbe arretrare improvvisamente.
- Fissare sempre i pezzi in lavorazione di piccole dimensioni utilizzando una morsa o un dispositivo simile.

## Foratura con punta diamantata

Quando si effettuano forature con punte diamantate, impostare sempre la leva di modifica nella posizione  per utilizzare la modalità "solo rotazione".

### ATTENZIONE

- Se si effettuano forature con la punta diamantata utilizzando la modalità "foratura con percussione", la punta centrale diamantata potrebbe danneggiarsi.

# MANUTENZIONE

## ATTENZIONE

- Prima di effettuare controlli e operazioni di manutenzione, verificare sempre che l'utensile sia spento e scollegato.

Per mantenere la SICUREZZA e l'AFFIDABILITÀ del prodotto, le riparazioni, il controllo della spazzola di carbone, le sostituzioni e qualsiasi altra operazione di manutenzione o regolazione devono essere eseguite da un centro di assistenza Makita autorizzato usando sempre ricambi Makita.

# ACCESSORI

## ATTENZIONE

- Si raccomanda di usare questi accessori per l'utensile Makita descritto in questo manuale. L'uso di qualsiasi altro accessorio potrebbe provocare lesioni personali. Utilizzare gli accessori esclusivamente per l'uso dichiarato.

Per l'assistenza e ulteriori informazioni su tali accessori, rivolgersi al centro di assistenza Makita più vicino.

- Punta SDS Plus con estremità al carburo di tungsteno
- Punta gigante
- Punta centrale
- Scalpello a freddo
- Punta centrale diamantata
- Scalpello per scagliatura
- Scalpello per scanalature
- Gruppo mandrino trapano
- Mandrino trapano S13
- Adattatore per mandrino
- Chiave per mandrino S13
- Grasso per punte
- Impugnatura laterale
- Calibro di profondità
- Soffietto a peretta
- Scodellino per la polvere
- Accessorio estrattore polvere
- Occhiali di protezione
- Valigetta di trasporto di plastica
- Mandrino trapano senza chiave

## NEDERLANDS

### Verklaring van algemene gegevens

1. Aan/uit-schakelaar	9. Werkingfunctie-keuzeknop	17. Boormof
2. Lamp	10. Basis van de zijhandgreep	18. Diepteaanslag
3. Omkeerschakelaarknop	11. Zijhandgreep	19. Stofvanger
4. Snelwisselkop voor SDS-plus	12. Tandem	20. Blaasbalgje
5. Streep op wisselmof	13. Uitsteeksel	21. Boorkop-adapter
6. Wisselmof	14. Boorschacht	22. Sleutelloze boorkop
7. As	15. Boorvet	23. Bus
8. Snelwisselboorkop	16. Boor	24. Ring

## TECHNISCHE GEGEVENS

Model		HR2800/ HR2810	HR2810T	HR2811F	HR2811FT	
Vermogen	Beton	Boortje met hardmetalen punt	28 mm			
		Kroonboortje	80 mm			
		Diamantkroonboortje (droog type)	80 mm			
	Staal	13 mm				
	Hout	32 mm				
Nullasttoerental (min <sup>-1</sup> )		0 - 1.100				
Aantal slagen/minuut		0 - 4.500				
Totale lengte		314 mm	339 mm	320 mm	345 mm	
Netto gewicht		3,2 kg	3,3 kg	3,2 kg	3,4 kg	
Veiligheidsklasse		II/II				

- Als gevolg van ons doorlopende onderzoeks- en ontwikkelingsprogramma, zijn de technische gegevens van dit gereedschap onderhevig aan veranderingen zonder voorafgaande kennisgeving.
- Opmerking: De technische gegevens kunnen van land tot land verschillen.

### Symbolen

ENE201-3

Hieronder staan de symbolen die voor dit gereedschap worden gebruikt. Zorg ervoor dat u weet wat ze betekenen alvorens het gereedschap te gebruiken.



..... Lees de gebruiksaanwijzing.



..... DUBBEL GEÏSOLEERD

### Voor model HR2800

#### Gebruiksdoeleinden

ENE042-1

Het gereedschap is bedoeld voor hamerboren en boren in baksteen, beton en steen.

Het is ook geschikt voor boren zonder slag in hout, metaal, keramisch materiaal en kunststof.

### Voor modellen HR2810, HR2810T, HR2811F en HR2811FT

#### Gebruiksdoeleinden

ENE043-1

Het gereedschap is bedoeld voor hamerboren en boren in baksteen, beton en steen, en tevens voor beitelwerk. Het is ook geschikt voor boren zonder slag in hout, metaal, keramisch materiaal en kunststof.

### Voeding

ENF002-1

Het gereedschap mag uitsluitend worden aangesloten op een voeding met dezelfde spanning als aangegeven op

het identificatieplaatje en werkt alleen op enkele-fase wisselstroom. Het gereedschap is dubbel geïsoleerd volgens de Europese norm en mag derhalve ook op een niet-geaard stopcontact worden aangesloten.

## SPECIFIEKE VEILIGHEIDSVOORSCHRIFTEN

GEB007-2

**Laat u NIET misleiden door een vals gevoel van comfort en bekendheid met het gereedschap (na veelvuldig gebruik) en neem alle veiligheidsvoorschriften van de boorhamer altijd strikt in acht. Bij onveilig of verkeerd gebruik van het gereedschap, bestaat de kans op ernstig persoonlijk letsel.**

1. **Draag gehoorbescherming.** Blootstelling aan harde geluiden kan leiden tot gehoorbeschadiging.
2. **Gebruik de hulphandgrepen die bij het gereedschap werden geleverd.** Als u de controle over het gereedschap verliest, kan dit leiden tot persoonlijk letsel.
3. **Houd elektrisch gereedschap vast aan het geïsoleerde oppervlak van de handgrepen wanneer u werkt op plaatsen waar het zaaggereedschap met verborgen bedrading of zijn eigen snoer in aanraking kan komen.** Door contact



met onder spanning staande draden, zullen de niet-geïsoleerde metalen delen van het gereedschap onder spanning komen te staan zodat de gebruiker een elektrische schok kan krijgen.

4. **Draag een veiligheidshelm, veiligheidsbril en/of gezichtsbescherming. Een gewone bril of een zonnebril is GEEN veiligheidsbril. Het wordt tevens sterk aanbevolen een stofmasker en dik gevoerde handschoenen te dragen.**
5. **Controleer dat het boortje stevig op zijn plaats is vastgezet voordat u het gereedschap gebruikt.**
6. **Bij normale bediening behoort het gereedschap te trillen. De schroeven kunnen gemakkelijk losraken, waardoor een defect of ongeluk kan ontstaan. Controleer of de schroeven goed zijn aangedraaid, alvorens het gereedschap te gebruiken.**
7. **In koude weersomstandigheden of wanneer het gereedschap gedurende een lange tijd niet is gebruikt, laat u het gereedschap eerst opwarmen door het onbelast te laten werken. Hierdoor zal de smering worden verbeterd. Zonder degelijk opwarmen, zal de hamerwerking moeilijk zijn.**
8. **Zorg er altijd voor dat u stevig staat. Zorg ervoor dat er niemand zich onder u bevindt wanneer u het gereedschap op een hoge plaats gebruikt.**
9. **Houd het gereedschap met beide handen stevig vast.**
10. **Houd uw handen uit de buurt van bewegende delen.**
11. **Laat het gereedschap niet ingeschakeld liggen. Bedien het gereedschap alleen wanneer u het vasthoudt.**
12. **Richt het gereedschap niet op iemand in de buurt terwijl het is ingeschakeld. Het boortje zou eruit kunnen vliegen en iemand ernstig verwonden.**
13. **Raak het boortje en onderdelen in de buurt van het boortje niet onmiddellijk na gebruik aan. Zij kunnen bijzonder heet zijn en brandwonden op uw huid veroorzaken.**
14. **Sommige materialen bevatten chemische stoffen die giftig kunnen zijn. Neem voorzorgsmaatregelen tegen het inademen van stof en contact met de huid. Volg de veiligheidsinstructies van de leverancier van het materiaal op.**

## BEWAAR DEZE INSTRUCTIES

### WAARSCHUWING:

**VERKEERD GEBRUIK** of het niet volgen van de veiligheidsinstructies in deze gebruiksaanwijzing kan leiden tot ernstig persoonlijk letsel.

## BESCHRIJVING VAN DE FUNCTIES

### LET OP:

- Controleer altijd of het gereedschap is uitgeschakeld en de stekker uit het stopcontact is getrokken alvorens de functies van het gereedschap te controleren of af te stellen.

## Aan/uit-schakelaar (zie afb. 1)

### LET OP:

- Controleer altijd, voordat u de stekker in het stopcontact steekt, of de aan/uit-schakelaar op de juiste manier schakelt en weer terugkeert naar de uitstand nadat deze is losgelaten.
- Om het gereedschap in te schakelen, knijpt u gewoon de aan/uit-schakelaar in. De draaisnelheid van het gereedschap neemt toe naarmate u meer druk uitoefent op de aan/uit-schakelaar. Laat de aan/uit-schakelaar los om het gereedschap te stoppen

## Het verlichten van de lampen

### Voor modellen HR2811F en HR2811FT (zie afb. 2)

### LET OP:

- Kijk niet rechtstreeks in het licht of naar de bron van de lamp.

Trek aan de aan/uit-schakelaar om de lamp in te schakelen. Laat de aan/uit-schakelaar los om de lamp uit te schakelen.

### OPMERKING:

- Gebruik een doek om het vuil van de lens van de lamp te vegen. Wees voorzichtig de lens van de lamp niet te bekrassen om de lichtopbrengst niet te verlagen.

## Werking van de omkeerschakelaar (zie afb. 3)

Dit gereedschap is uitgerust met een omkeerschakelaar waarmee u de draairichting kunt omkeren. Druk op de omkeerschakelaar vanaf kant A voor de draairichting rechtsom, of vanaf kant B voor de draairichting linksom.

### LET OP:

- Controleer altijd de draairichting alvorens het gereedschap te gebruiken.
- Gebruik de omkeerschakelaar alleen nadat het gereedschap volledig tot stilstand is gekomen. Als u de draairichting verandert voordat het gereedschap volledig stilstaat, kan het gereedschap worden beschadigd.
- Wanneer u het gereedschap gebruikt met de draairichting linksom, kan de aan/uit-schakelaar slechts tot halverwege worden ingeknepen en draait het gereedschap op halve snelheid.



## De snelwisselkop voor SDS-plus vervangen

### Voor modellen HR2810T en HR2811FT

De snelwisselkop voor SDS-plus kan eenvoudig worden vervangen door de snelwisselboorkop.



### De snelwisselkop voor SDS-plus verwijderen (zie afb. 4)

### LET OP:

- Haal altijd het boortje eruit voordat u de snelwisselkop voor SDS-plus verwijdert.
- Pak de wisselmof van de snelwisselkop voor SDS-plus vast en draai deze in de richting van de pijl totdat de streep op de wisselmof van het symbool  naar het symbool  is verplaatst. Trek krachtig in de richting van de pijl.

## De snelwisselboorkop aanbrengen

### (zie afb. 5)

Controleer of de streep op de snelwisselboorkop bij het symbool  staat. Pak de wisselmof van de snelwisselboorkop vast en zet de streep bij het symbool . Zet de snelwisselboorkop op de as van het gereedschap.

Pak de wisselmof van de snelwisselboorkop en draai de streep op de wisselmof naar het symbool  totdat een duidelijke klik wordt gehoord.

## De werkingsfunctie selecteren

### Voor model HR2800 (zie afb. 6)

Dit gereedschap is uitgerust met een werkingsfunctie-keuzeknop. Kies met deze keuzeknop van de twee beschikbare werkingsfuncties de functie die het meest geschikt is voor uw klus.

Voor alleen ronddraaien, draait u de werkingsfunctie-keuzeknop zodat de pijlpunt op het gereedschap op het symbool  op de ring staat.

Voor ronddraaien met de hameren draait u de werkingsfunctie-keuzeknop zodat de pijlpunt op het gereedschap op het symbool  op de ring staat.

### LET OP:

- Stel de werkingsfunctie-keuzeknop altijd volledig in op het symbool van de juiste stand van uw keuze. Als u het gereedschap bedient met de werkingsfunctie-keuzeknop ingesteld tussen de twee werkingsfunctiesymbolen in, kan het gereedschap beschadigd raken.
- Draai de werkingsfunctie-keuzeknop alleen nadat het gereedschap volledig tot stilstand is gekomen.

### Voor modellen HR2810, HR2810T, HR2811F en HR2811FT

#### Ronddraaien met hameren (zie afb. 7)

Voor het boren in beton, metselwerk, enz., draait u de werkingsfunctie-keuzeknop naar het symbool . Gebruik een boortje met een hardmetalen punt.

#### Alleen ronddraaien (zie afb. 8)

Voor het boren in hout, metaal of kunststofmaterialen, draait u de werkingsfunctie-keuzeknop naar het symbool . Gebruik een spiraalboor of houtboor.

#### Alleen hameren (zie afb. 9)

Voor het beitelen, bikken of sloopwerkzaamheden, draait u de werkingsfunctie-keuzeknop naar het symbool . Gebruik een ronde boor, koudbeitel, bikbeitel, enz.

### LET OP:

- Draai de werkingsfunctie-keuzeknop niet terwijl het gereedschap onder belasting draait. Het gereedschap zal hierdoor worden beschadigd.
- Om snelle slijtage van het werkingsfunctie-omschakelmechanisme te voorkomen, zorgt u ervoor dat de werkingsfunctie-keuzeknop altijd precies in een van de drie standen staat.

## Koppelbegrenzer

De koppelbegrenzer treedt in werking wanneer de motor een bepaald koppel bereikt. De motor wordt dan ontkoppeld van de uitgangsas. Wanneer dit gebeurt, zal de boor ophouden met draaien.

### LET OP:

- Schakel het gereedschap onmiddellijk uit wanneer de koppelbegrenzer in werking treedt. Hiermee helpt u vroegtijdige slijtage van het gereedschap voorkomen.
- Opzetstukken, zoals gatenzagen, die gemakkelijk bekneld raken in het boorgat, mogen niet worden gebruikt met dit gereedschap. Dit is omdat zij de koppelbegrenzer te vaak in werking doen treden.

## ONDERDELEN AANBRENGEN/ VERWIJDEREN

### LET OP:

- Controleer altijd of het gereedschap is uitgeschakeld en de stekker uit het stopcontact is getrokken alvorens enige werk aan het gereedschap uit te voeren.

## Zijhandgreep (hulphandgreep) (zie afb. 10)

### LET OP:

- Gebruik altijd de zijhandgreep zodat u veilig kunt werken.

Plaats de zijhandgreep zodanig over de kop van het gereedschap dat de tanden van de zijhandgreep in de uitsteeksels van het gereedschap passen. Draai daarna de zijhandgreep vast door deze in de gewenste stand rechtsom te draaien. De zijhandgreep kan 360° rond het gereedschap gedraaid worden en in iedere gewenste stand worden vastgezet.

## Boorvet

Voordat u de boor aanbrengt, smeert u een beetje boorvet (ong. 0,5 tot 1 gram) op de kop van de boorschacht. Met een ingevette boorkop zal het gereedschap beter werken en langer meegaan.

## De boor aanbrengen en verwijderen (zie afb. 11)

Reinig de boorschacht en smeer er boorvet op alvorens de boor aan te brengen. (zie afb. 12)

Steek het boortje in het gereedschap. Draai het boortje en duw hem naar binnen tot hij vergrendelt.

Controleer na het aanbrengen altijd of het boortje stevig in het gereedschap is bevestigd door te proberen het eruit te trekken.

Om de boor te verwijderen, trekt u de boorkopmof helemaal omlaag en dan trekt u de boor eruit.

(zie afb. 13)

## Beitelhoek (bij beitelen, bikken of slopen)

### Voor modellen HR2810, HR2810T, HR2811F en HR2811FT (zie afb. 14)

De beitel kan onder de gewenste hoek worden vastgezet. Om de beitelhoek te veranderen, draai u de werkingsfunctie-keuzeknop naar het symbool **O**. Draai de beitel naar de gewenste hoek.

Draai de werkingsfunctie-keuzeknop naar het symbool . Controleer daarna dat de beitel stevig op zijn plaats vastzit door deze iets te draaien. (zie afb. 15)

## Diepteaanslag (zie afb. 16)

De diepteaanslag is handig voor het boren van gaten van gelijke diepte. Maak de zijhandgreep los en steek de diepteaanslag in het gat in de zijhandgreep. Stel de diepteaanslag af op de gewenste diepte en zet de zijhandgreep vast.

### OPMERKING:

- De diepteaanslag kan niet worden gebruikt in de positie waarbij deze tegen het tandwielhuis aanstoot.

## Stofvanger (zie afb. 17)

Gebruik de stofvanger om te voorkomen dat stof op het gereedschap en op uzelf terecht komt wanneer u boven uw hoofd boort. Bevestig de stofvanger aan de boor zoals aangegeven in de afbeelding. De diameter van de boren waaraan de stofvanger kan worden bevestigd is als volgt.

	Boordiameter
Stofvanger 5	6 mm t/m 14,5 mm
Stofvanger 9	12 mm t/m 16 mm

## BEDIENING

### ⚠ LET OP:

- Gebruik altijd de zijhandgreep (hulphandgreep) en houd het gereedschap tijdens gebruik stevig vast aan zowel de zijhandgreep als de hoofdhandgreep.

## Gebruik als boorhamer (zie afb. 18)

Draai de werkingsfunctie-keuzeknop naar het symbool . Plaats de punt van de boor op de gewenste plaats waar geboord moet worden en trek vervolgens de schakelaar in.

Forceer het gereedschap niet. Een lichte druk geeft de beste resultaten. Houd het gereedschap stevig vast en zorg dat het niet uitglijdt.

Oefen geen grotere druk uit wanneer het boorgat verstopt raakt met schilfertjes of metaaldeeltjes. Laat in zo'n geval het gereedschap langzaam lopen en verwijder de boor gedeeltelijk uit het boorgat. Wanneer dit verschillende keren wordt herhaald, zal het boorgat schoon worden en kunt u normaal verder boren.

### ⚠ LET OP:

- Op het moment dat het boorgat doorbreekt, het boorgat verstopt raakt met schilfertjes of metaaldeeltjes, of de boorhamer de bewapening in het beton raakt, wordt een enorme kracht uitgeoefend op het gereedschap/de boor. Gebruik altijd de zijhandgreep (hulphandgreep) en houd het gereedschap tijdens gebruik stevig vast aan zowel de zijhandgreep als de hoofdhandgreep. Als u dit niet doet, kan u de controle over het gereedschap verliezen en mogelijk ernstig letsel veroorzaken.

### OPMERKING:

Terwijl het gereedschap onbelast wordt gebruikt, kan de boor excentrisch draaien. Het gereedschap centreert zichzelf automatisch tijdens het gebruik. Dit heeft geen nadelige invloed op de nauwkeurigheid van het boren.

## Luchtblazer (los verkrijgbaar) (zie afb. 19)

Gebruik na het boren het blaasbalgje om het stof uit het boorgat te blazen.

## Afbikken en slopen

### Alleen voor modellen HR2810, HR2810T, HR2811F en HR2811FT (zie afb. 20)

Draai de werkingsfunctie-keuzeknop naar het symbool . Houd het gereedschap met beide handen stevig vast. Schakel het gereedschap in en oefen er enige kracht op uit zodat het gereedschap niet oncontroleerbaar in het rond springt. Het gereedschap werkt niet efficiënter als u grote druk op het gereedschap uitoefent.

## Boren in hout of metaal (zie afb. 21 t/m 24)

### Voor modellen HR2800, HR2810 en HR2811F

Gebruik de los verkrijgbare boorkopmontage. Om deze te installeren, zie "Aanbrengen en verwijderen van de boor" op de vorige pagina. Draai de werkingsfunctie-keuzeknop zodanig dat de aanwijspunt naar het symbool  wijst.

### Voor modellen HR2810T en HR2811FT

Gebruik de snelwisselboorkop als standaarduitrusting. Om deze aan te brengen, zie "De snelwisselkop voor SDS-plus vervangen" op de vorige pagina. Houd de ring op zijn plaats en draai de bus linksom om de klauwen in de boorkop te openen. Steek de boor zo ver mogelijk in de boorkop. Houd de ring stevig op zijn plaats en draai de bus rechtsom om de klauwen in de boorkop te sluiten. Om de boor te verwijderen, houdt u de ring op zijn plaats en draait u de bus linksom. Draai de werkingsfunctie-keuzeknop naar het symbool . U kunt gaten tot een diameter van 13 mm in metaal en tot een diameter van 32 mm in hout boren.

### LET OP:

- Gebruik nooit "Ronddraaien met hameren" wanneer de snelwisselboorkop op het gereedschap is aangebracht. De snelwisselboorkop kan worden beschadigd. Bovendien zal de boorkop loskomen wanneer de draairichting van het gereedschap wordt omgekeerd.
- Het boren zal niet sneller verlopen als u hard op het gereedschap drukt. In feite zal dergelijk duwen alleen maar leiden tot beschadiging van de boor, verlagen van de prestaties van het gereedschap, en verkorten van de levensduur van het gereedschap.
- Op het moment dat het boorgat doorbreekt wordt een enorme draaikracht uitgeoefend op het gereedschap/de boor. Houd het gereedschap stevig vast en let goed op wanneer het boortje door het werkstuk breekt.
- Een vastgelopen boor kan eenvoudigweg worden verwijderd door de omkeerschakelknop in de stand voor achteruitdraaien te zetten om de boor te verwijderen. Het gereedschap kan echter plotseling achteruit komen als u het niet stevig vasthoudt.
- Zet kleine werkstukken altijd vast in een bankschroef of soortgelijk bevestigingsmiddel.

## Diamantkroonboren

Wanneer u werkzaamheden met diamantkroonboren uitvoert, moet u de keuzeknop altijd in de stand  voor "alleen ronddraaien" zetten.

### ⚠ LET OP:

- Als u werkzaamheden met diamantkroonboren uitvoert in de stand "ronddraaien met hameren" kan de diamantkroonboor beschadigd raken.

# ONDERHOUD

## LET OP:

- Zorg er altijd voor dat het gereedschap is uitgeschakeld en de stekker uit het stopcontact is getrokken, voordat u een inspectie of onderhoud uitvoert.

Om de VEILIGHEID en BETROUWBAARHEID van het gereedschap te handhaven, dienen alle reparaties, controle en vervanging van de koolborstels, onderhoud en afstellingen te worden uitgevoerd door een erkend Makita-servicecentrum, en altijd met gebruikmaking van originele Makita-vervangingsonderdelen.

# ACCESSOIRES

## LET OP:

- Deze accessoires of hulpstukken worden aanbevolen voor gebruik met het Makita-gereedschap dat in deze gebruiksaanwijzing wordt beschreven. Het gebruik van andere accessoires of hulpstukken kan gevaar voor persoonlijk letsel opleveren. Gebruik de accessoires of hulpstukken uitsluitend voor de aangegeven gebruiksdoeleinden.

Mocht u meer informatie willen hebben over deze accessoires, dan kunt u contact opnemen met uw plaatselijke Makita-servicecentrum.

- SDS-Plus boren met een hardmetalen punt
- Ronde boor
- Kroonboortje
- Koudbeitel
- Diamantkroonboortje
- Bikbeitel
- Groefbeitel
- Boorkopmontage
- Boorkop S13
- Boorkop-adapter
- Boorkopsleutel S13
- Boorvet
- Zijhandgreep
- Diepteaanslag
- Blaasbalgje
- Stofvanger
- Hulpstuk voor stofafscheiding
- Veiligheidsbril
- Kunststoffen draagdoos
- Sleutelloze boorkop

**Descripción y visión general**

- |   |                                     |                          |
|---|-------------------------------------|--------------------------|
| 1. Interruptor disparador                 | 9. Pomo de cambio de modo de acción | 19. Tapa contra el polvo |
| 2. Lámpara                                | 10. Base de la empuñadura           | 20. Bulbo de extracción  |
| 3. Palanca del interruptor de inversión   | 11. Mango lateral                   | 21. Adaptador de mandril |
| 4. Mandril de cambio rápido para SDS-plus | 12. Dientes                         | 22. Mandril automático   |
| 5. Línea de la cubierta de cambio         | 13. Saliente                        | 23. Camisa               |
| 6. Cubierta de cambio                     | 14. Espiga de la broca              | 24. Anillo               |
| 7. Husillo                                | 15. Grasa para brocas               |                          |
| 8. Mandril de cambio rápido de broca      | 16. Broca                           |                          |
|   | 17. Cubierta del mandril            |                          |
|   | 18. Calibre de profundidad          |                          |

**ESPECIFICACIONES**

Modelo		HR2800/ HR2810	HR2810T	HR2811F	HR2811FT
Capacidades	Hormigón	Broca de punta de carburo de tungsteno	28 mm		
		Broca	80 mm		
		Broca de punta de diamante (tipo seco)	80 mm		
	Acero		13 mm		
	Madera		32 mm		
Velocidad en vacío (mín <sup>-1</sup> )		0 – 1.100			
Golpes por minuto		0 – 4.500			
Longitud total		314 mm	339 mm	320 mm	345 mm
Peso neto		3,2 kg	3,3 kg	3,2 kg	3,4 kg
Clase de seguridad		II/II			

- Debido a nuestro programa continuo de investigación y desarrollo, las especificaciones aquí descritas están sujetas a cambios sin previo aviso.
- Nota: Las especificaciones pueden ser diferentes de un país a otro.

**Símbolos**

END201-3

Se utilizan los siguientes símbolos para el equipo. Asegúrese de que comprende su significado antes del uso.



..... Lea el manual de instrucciones.



..... DOBLE AISLAMIENTO

**Para el modelo HR2800**

**Uso previsto**

ENE042-1

La herramienta se ha diseñado para perforar con percusión y para perforar ladrillo, hormigón y piedra. También es apropiada para taladrar sin impactos en madera, metal, cerámica y plástico.

**Para los modelos HR2810, HR2810T, HR2811F, HR2811FT**

**Uso previsto**

ENE043-1

Esta herramienta está diseñada para perforar con percusión y taladrar ladrillo, hormigón y piedra, así como para trabajos de cincelado. También es apropiada para taladrar sin impactos en madera, metal, cerámica y plástico.

**Alimentación**

ENF002-1

La herramienta debe conectarse solamente a una fuente de alimentación de la misma tensión que la indicada en la placa de características, y sólo puede funcionar con corriente alterna monofásica. El sistema de doble aislamiento de la herramienta cumple con las normas europeas y puede, por lo tanto, usarse también en tomacorrientes sin conductor de tierra.

**NORMAS DE SEGURIDAD ESPECÍFICAS**

GEB007-2

**NO deje que la comodidad o la familiaridad con el producto (a base de utilizarlo repetidamente) sustituya la estricta observancia de las normas de seguridad para el martillo rotativo. Si utiliza esta herramienta de forma no segura o incorrecta, puede sufrir graves daños corporales.**

1. **Utilice protectores para los oídos.** La exposición al ruido puede producir pérdida auditiva.
2. **Utilice las empuñaduras auxiliares proporcionadas con la herramienta.** La pérdida de control puede ocasionar daños corporales.
3. **Sujete las herramientas eléctricas por las superficies de agarre aisladas al realizar una**

operación en que la herramienta de corte pueda entrar en contacto con cables ocultos o con su propio cable. Si entra en contacto con un cable con corriente, las piezas metálicas expuestas se cargarán también de corriente y el operario puede recibir una descarga.

4. Póngase un casco de seguridad, gafas de seguridad y/o una careta protectora. Las gafas normales o de sol NO son gafas de seguridad. También se recomienda encarecidamente que utilice una mascarilla antipolvo y guantes gruesos acolchados.
5. Asegúrese de que la broca esté firmemente sujeta en su lugar antes del uso.
6. En condiciones normales de funcionamiento, la herramienta está diseñada para producir vibraciones. Los tornillos pueden aflojarse fácilmente, con lo cual se puede averiar la herramienta o puede producirse un accidente. Compruebe que los tornillos estén bien apretados antes del uso.
7. Si hace frío o la herramienta no se ha utilizado durante un periodo prolongado, deje que se caliente la herramienta poniéndola en marcha en vacío. De este modo se facilitará la lubricación. Si no se calienta adecuadamente, se dificultará el martilleo.
8. Colóquese siempre en una posición bien equilibrada. Si utiliza la herramienta en una ubicación elevada, asegúrese de que nadie se encuentre debajo.
9. Sujete firmemente la herramienta con ambas manos.
10. Mantenga las manos alejadas de las piezas móviles.
11. No deje la herramienta encendida. Póngala en marcha solamente cuando la tenga en las manos.
12. No apunte la herramienta hacia ninguna persona que se encuentre en la zona durante su uso. La broca podría salir disparada y herir gravemente a alguien.
13. No toque la broca ni las piezas cercanas a ésta inmediatamente después de que hayan estado en funcionamiento; pueden estar extremadamente calientes y producir quemaduras en la piel.
14. Algunos materiales contienen sustancias químicas que pueden ser tóxicas. Procure evitar la inhalación de polvo y el contacto con la piel. Siga los datos de seguridad del proveedor del material.

## GUARDE ESTAS INSTRUCCIONES.

### ADVERTENCIA:

El MAL USO o la no observancia de las normas de seguridad expuestas en este manual de instrucciones pueden ocasionar graves daños corporales.

## DESCRIPCIÓN DEL FUNCIONAMIENTO

### PRECAUCIÓN:

- Asegúrese siempre de que la herramienta esté apagada y desenchufada antes de intentar realizar cualquier tipo de ajuste o comprobación en ella.

### Funcionamiento del interruptor (Fig. 1)

#### PRECAUCIÓN:

- Antes de enchufar la herramienta, asegúrese siempre de que el interruptor disparador funcione como es debido y de que vuelva a la posición "OFF" (apagado) al soltarlo.

Para poner en marcha la herramienta, simplemente accione el interruptor disparador. La velocidad de la herramienta aumenta al incrementar la presión sobre el interruptor disparador. Suelte el interruptor disparador para detener la herramienta.

### Encender las lámparas

#### Para los modelos HR2811F, HR2811FT (Fig. 2)

#### PRECAUCIÓN:

- No mire hacia la luz ni mire directamente hacia la fuente de luz.

Para encender la lámpara, tire del disparador. Suelte el disparador para apagarla.

#### NOTA:

- Utilice un paño seco para limpiar la suciedad del cristal de la lámpara. Procure no rayar el cristal de la lámpara, puesto que puede disminuir el grado de iluminación.

### Funcionamiento del interruptor de inversión (Fig. 3)

Esta herramienta está provista de un interruptor de inversión para cambiar la dirección de giro. Apriete la palanca del interruptor de inversión por el lado A para obtener un giro a la derecha o por el lado B para girar a la izquierda.

#### PRECAUCIÓN:

- Antes de trabajar, compruebe siempre la dirección del giro.
- Utilice el interruptor de inversión sólo cuando la herramienta se haya detenido por completo, ya que, de lo contrario, la herramienta podría averiarse.
- Si utiliza la herramienta en el sentido contrario al de las agujas del reloj, el interruptor disparador se pulsa sólo la mitad y la herramienta funciona a velocidad media.

### Cambio del mandril de cambio rápido para SDS-plus



#### Para los modelos HR2810T, HR2811FT

El mandril de cambio rápido para SDS-plus se puede cambiar fácilmente por el mandril de cambio rápido de broca.



#### Extracción del mandril de cambio rápido para SDS-plus (Fig. 4)

#### PRECAUCIÓN:

- Antes de extraer el mandril de cambio rápido para SDS-plus, extraiga siempre la broca.

Sujete la cubierta de cambio del mandril de cambio rápido para SDS-plus y gírela en la dirección de la flecha hasta que la línea de la cubierta de cambio se mueva desde el símbolo  hasta el símbolo . Tire con fuerza en la dirección de la flecha.

## Acoplamiento del mandril de cambio rápido de broca (Fig. 5)

Compruebe que la línea del cambio de cambio rápido muestre el símbolo . Sujete la cubierta de cambio del mandril de cambio rápido de broca y ajuste la línea en el símbolo . Coloque el mandril de cambio rápido de broca en el husillo de la herramienta.

Sujete la cubierta de cambio del mandril de cambio rápido de broca y gire la línea de la cubierta de cambio hacia el símbolo  hasta que se pueda oír un clic claramente.

## Selección del modo de acción

### Para el modelo HR2800 (Fig. 6)

Esta herramienta utiliza un pomo para cambiar el modo de acción. Con la ayuda de este pomo, seleccione uno de los dos modos disponibles según sus necesidades.

Para girar solamente, mueva el pomo de manera que la flecha del pomo apunte hacia el símbolo  situado en el cuerpo de la herramienta.

Para girar con percusión, mueva el pomo de manera que la flecha del pomo apunte hacia el símbolo  situado en el cuerpo de la herramienta.

### PRECAUCIÓN:

- Mueva siempre el pomo completamente hacia el símbolo del modo que desee. Si utiliza la herramienta con el pomo situado en una posición entre alguno de los símbolos de modo, la herramienta podría averiarse.
- Utilice el pomo cuando la herramienta se haya detenido por completo,

### Para los modelos HR2810, HR2810T, HR2811F, HR2811FT

#### Giro con percusión (Fig. 7)

Para taladrar hormigón, ladrillo, etc. gire el pomo de cambio del modo de acción al símbolo . Utilice una broca con punta de carburo de tungsteno.

#### Sólo giro (Fig. 8)

Para taladrar hormigón, metal o materiales plásticos, bloquee el botón y gire el pomo de cambio de modo de acción al símbolo . Utilice una broca helicoidal o de madera.

#### Sólo percusión (Fig. 9)

Para trabajos de cincelado, desincrustación o demolición, gire el pomo de cambio de modo de acción al símbolo . Utilice un puntero, un cortafío, un cincel de desincrustación, etc.

### PRECAUCIÓN:

- No gire el pomo de cambio del modo de acción mientras la herramienta está en funcionamiento con carga, ya que, de lo contrario, la herramienta se averiará.
- Para evitar el desgaste prematuro del mecanismo de cambio de modo, asegúrese siempre de que el pomo de cambio del modo de acción queda bien colocado en una de las tres posiciones de modo de acción.

## Limitador de par de apriete

El limitador de par de apriete entra en acción cuando se alcanza un cierto nivel de par. El motor se desacoplará del eje de salida. Cuando esto suceda, la broca dejará de girar.

### PRECAUCIÓN:

- Desconecte la herramienta tan pronto como actúe el limitador de par de apriete. Ello evitará que la herramienta se desgaste prematuramente.
- Las brocas tales como los sacabocados, que tienden a encallarse o a agarrarse en el orificio no son adecuadas para esta herramienta. Esto se debe a que el limitador de par de apriete actúa con demasiada frecuencia.

## MONTAJE

### PRECAUCIÓN:

- Asegúrese siempre de que la herramienta esté apagada y desenchufada antes de intentar realizar cualquier trabajo en ella.

## Empuñadura lateral (empuñadura auxiliar) (Fig. 10)

### PRECAUCIÓN:

- Utilice siempre la empuñadura lateral para garantizar un uso seguro.

Instale la empuñadura lateral de forma que los dientes de la base de la empuñadura encajen entre los salientes del portaherramientas. A continuación, apriete la empuñadura girándola hacia la derecha hasta la posición requerida. Se puede girar 360° y se puede fijar en cualquier posición.

## Grasa para brocas

En primer lugar, aplique una pequeña cantidad de grasa para brocas (aprox. 0,5 - 1 g) a la cabeza de la espiga de la broca.

De este modo se lubrica el mandril, hecho que alarga su vida útil y suaviza su operación.

## Instalación o extracción de la broca (Fig. 11)

Limpie la espiga de la broca y engrásela antes de montarla. (Fig. 12)

Introduzca la broca en la herramienta. Gírela y empújela hasta que se enclave.

Después de la instalación, asegúrese siempre de que la broca esté bien sujeta en su lugar; para ello, intente sacarla.

Para extraer la broca, desplace la cubierta del mandril al máximo hacia abajo y tire de la broca hacia fuera. (Fig. 13)

## Ángulo de la broca (cincelado, desincrustación y demolición)

### Para los modelos HR2810, HR2810T, HR2811F, HR2811FT (Fig. 14)

La broca puede fijarse en cualquier ángulo. Para cambiarlo, gire el pomo de cambio del modo de acción hasta el símbolo . Gire la broca al ángulo requerido.

Gire el pomo de cambio del modo de acción al símbolo . Compruebe que la broca ha quedado bien sujeta; para ello, gírela ligeramente. (Fig. 15)

## Calibre de profundidad (Fig. 16)

El calibre de profundidad es muy útil para realizar agujeros de profundidad uniforme. Afloje la empuñadura lateral e introduzca el calibre de profundidad en el agujero de la empuñadura. Ajuste el calibre a la profundidad deseada y apriete la empuñadura lateral.

### NOTA:

- No se puede usar el calibre de profundidad en la posición en la que golpea contra el alojamiento del engranaje.

## Tapa contra el polvo (Fig. 17)

Cuando realice operaciones de perforación a una altura por encima de la cabeza, utilice la tapa contra el polvo para impedir que el polvo le caiga encima. Sujete la tapa contra el polvo a la broca tal como indica la figura. Las distintas tapas contra el polvo pueden fijarse a brocas del siguiente tamaño.

	Diámetro de la broca
Tapa contra el polvo 5	6 mm - 14,5 mm
Tapa contra el polvo 9	12 mm - 16 mm

## MANEJO

### PRECAUCIÓN:

- Utilice siempre la empuñadura lateral (mango auxiliar) y sujete firmemente la herramienta por la empuñadura lateral y por el mango del interruptor durante el funcionamiento.

## Función de perforación con percusión (Fig. 18)

Coloque el pomo de cambio del modo de acción en el símbolo . Coloque la broca en el lugar donde desee practicar el orificio y, a continuación, presione el interruptor disparador.

No fuerce la herramienta. Los mejores resultados se obtienen cuando se ejerce una presión suave. Mantenga la herramienta en posición y evite que se desplace fuera del orificio.

No fuerce más presión cuando el orificio se obstruya con restos o partículas de materiales. Pare la herramienta y, a continuación, extraiga la broca parcialmente del orificio. Repita esta operación varias veces hasta que el orificio se limpie y pueda reanudar la perforación.

### PRECAUCIÓN:

- En determinadas situaciones, como, por ejemplo, al practicar un agujero, cuando el orificio se taponan con restos y partículas de materiales o cuando se golpean las varas de refuerzo dentro del hormigón, se ejerce una enorme y súbita fuerza de torsión sobre la herramienta y la broca. Utilice siempre la empuñadura lateral (mango auxiliar) y sujete firmemente la herramienta por la empuñadura lateral y por el mango del interruptor durante el funcionamiento. De lo contrario, puede perder el control de la herramienta y sufrir heridas graves.

### NOTA:

Al utilizar la herramienta en vacío, la broca puede girar de forma descentrada. La herramienta se centra automáticamente durante la operación. Ello no afecta a la precisión de la perforación.

## Bulbo de extracción (accesorio opcional) (Fig. 19)

Tras perforar el orificio, utilice el bulbo de extracción para quitar el polvo y los restos de materiales del orificio.

## Cinzelado/desincrustación/demolición

### Para los modelos HR2810, HR2810T, HR2811F, HR2811FT sólo (Fig. 20)

Coloque el pomo de cambio del modo de acción al símbolo .

Sujete firmemente la herramienta con ambas manos. Encienda la herramienta y aplique una ligera presión sobre ella para evitar que rebote sin control. Apretar demasiado la herramienta no aumenta la eficacia.

## Perforación en madera o metal (Fig. 21 y 24)

### Para el modelo HR2800, HR28010, HR2810F

Utilice el conjunto de mandril opcional. Cuando lo instale, consulte "Instalación o extracción de la broca", descrito en la página anterior. Coloque el pomo de cambio del modo de acción de tal manera que el puntero señale el símbolo .

### Para los modelos HR2810T, HR2811FT

Utilice el mandril de cambio rápido de broca como equipo estándar. Cuando lo instale, consulte "cambio del mandril de cambio rápido para SDS-plus" descrito en la página anterior. Sujete la anilla y gire la camisa a la izquierda para abrir las mordazas del mandril. Inserte completamente la broca o la punta del destornillador en el mandril. Sujete la anilla con fuerza y gire la camisa a la derecha para sujetar el mandril. Para extraer la broca o la punta del destornillador, sujete la anilla y gire la camisa a la izquierda. Coloque el pomo de cambio del modo de acción al símbolo . Puede perforar un diámetro máximo de 13 mm en metal y de 32 mm en madera.

### PRECAUCIÓN:

- No utilice el "giro con percusión" si el mandril de cambio rápido de broca está montado en la herramienta. El mandril de cambio rápido de broca puede estar dañado. Además, el mandril podría caerse al invertir la herramienta.
- Apretar la herramienta en exceso no acelerará la perforación. De hecho, esta presión excesiva sólo servirá para dañar la punta de la broca, reducir el rendimiento de la herramienta y acortar su vida útil.
- En el momento de realizar el orificio, se ejerce una presión de giro enorme sobre la herramienta y la broca. Sujete firmemente la herramienta y tenga mucho cuidado cuando la broca empieza a perforar el material.
- Para sacar una broca atascada, sólo tiene que ajustar el interruptor de inversión en el giro inverso. Sin embargo, la herramienta puede retroceder bruscamente si no la sujeta con fuerza.



- Sujete siempre las piezas de trabajo pequeñas en una prensa de tornillo o un dispositivo de sujeción similar.

## Taladrado con la broca de diamante

Cuando realice operaciones de perforación con brocas de punta de diamante, coloque siempre la palanca de cambio en la posición  para girar solamente.

### PRECAUCIÓN:

- Si realiza operaciones de perforación con una broca de punta de diamante utilizando el "giro con percusión", la broca de punta de diamante puede resultar dañada.

## MANTENIMIENTO

### PRECAUCIÓN:

- Asegúrese siempre de que la herramienta esté apagada y desenchufada antes de intentar realizar cualquier trabajo de inspección o mantenimiento en ella.

Para conservar la SEGURIDAD y la FIABILIDAD del producto, los trabajos de reparación, la inspección y la sustitución de las escobillas de carbón, así como otros trabajos de mantenimiento y ajuste, deberán ser realizados en centros de servicio autorizados de Makita, utilizando siempre piezas de repuesto de Makita.

## ACCESORIOS

### PRECAUCIÓN:

- Se recomienda el uso de estos accesorios o complementos con la herramienta Makita especificada en este manual. El uso de otros accesorios o complementos puede conllevar el riesgo de ocasionar daños corporales. Utilice los accesorios o complementos solamente para su fin establecido.

Si necesita cualquier ayuda para obtener más información relativa a estos accesorios, pregunte al centro de servicio Makita local.

- Brocas con punta de carburo SDS-Plus
- Puntero
- Broca
- Cortafíos
- Broca de diamante
- Cíncel de desincrustación
- Cíncel para acanaladuras
- Conjunto de mandril
- Mandril S13
- Adaptador de mandril
- Llave del mandril S13
- Grasa para brocas
- Mango lateral
- Calibre de profundidad
- Bulbo de extracción
- Tapa contra el polvo
- Accesorio para extractor de polvo
- Gafas de seguridad
- Maletín de plástico para el transporte
- Mandril automático

# PORTUGUÊS

## Descrição geral

- |  |   |                                |
|--|---|--------------------------------|
| 1. Gatilho   | 9. Manipulo de mudança do modo de funcionamento | 19. Recipiente de pó           |
| 2. Lâmpada   | 10. Base do apoio                               | 20. Fole                       |
| 3. Interruptor de inversão de rotação                  | 11. Apoio lateral                               | 21. Adaptador de mandril       |
| 4. Mandril de substituição rápida para brocas SDS-plus | 12. Dentes                                      | 22. Mandril de broca sem chave |
| 5. Linha indicadora da cobertura de substituição       | 13. Saliência                                   | 23. Manga                      |
| 6. Cobertura de substituição                           | 14. Haste da broca                              | 24. Anel                       |
| 7. Fuso  | 15. Lubrificante para brocas                    |                                |
| 8. Mandril de broca de substituição rápida             | 16. Broca                                       |                                |
|  | 17. Cobertura do mandril                        |                                |
|  | 18. Medidor de profundidade                     |                                |

## ESPECIFICAÇÕES

Modelo		HR2800/ HR2810	HR2810T	HR2811F	HR2811FT	
Capacidades	Betão	Broca com ponta de carboneto de tungsténio	28 mm			
		Broca de coroa	80 mm			
		Broca de coroa de diamante (tipo seco)	80 mm			
	Aço		13 mm			
	Madeira		32 mm			
Velocidade de rotação em vazio (min. <sup>-1</sup> )		0 - 1.100				
Percussões por minuto		0 - 4.500				
Comprimento total		314 mm	339 mm	320 mm	345 mm	
Peso líquido		3,2 kg	3,3 kg	3,2 kg	3,4 kg	
Classe de segurança						

- Devido à nossa pesquisa e desenvolvimento constantes, estas especificações estão sujeitas a alteração sem aviso prévio.
- Nota: estas especificações podem diferir de país para país.

### Símbolos

END201-3

Descrição dos símbolos utilizados no equipamento. Certifique-se de que compreende o seu significado antes da utilização da ferramenta.



..... Leia o manual de instruções.



..... ISOLAMENTO DUPLO

### Para o modelo HR2800

#### Utilização prevista

ENE042-1

A ferramenta destina-se a realizar perfuração com percussão e perfuração convencional em tijolo, betão e pedra.

É também adequada para perfurar sem impacto em madeira, metal, cerâmica e plástico.

### Para os modelos HR2810, HR2810T, HR2811F e HR2811FT

#### Utilização prevista

ENE043-1

A ferramenta destina-se a realizar perfuração com percussão e perfuração convencional em tijolo, betão e pedra, bem como trabalhos de cinzelagem. É também

adequada para perfurar sem impacto em madeira, metal, cerâmica e plástico.

### Fonte de alimentação

ENF002-1

A ferramenta apenas deve ser ligada a uma fonte de alimentação da mesma tensão que a indicada na chapa de especificações e apenas pode funcionar com uma alimentação de CA monofásica. As ferramentas possuem isolamento duplo, de acordo com as Normas Europeias, e podem, assim, ser igualmente ligadas a tomadas sem fio de terra.

## REGRAS DE SEGURANÇA ESPECÍFICAS

GEB007-2

**NÃO deixe que o progressivo à vontade com o produto (resultante de uma utilização frequente) o faça esquecer o estrito cumprimento das regras de segurança de utilização do martelo perfurador. Se utilizar a ferramenta incorrectamente ou não respeitar as regras de segurança, poderá ferir-se gravemente.**

1. Use uma protecção para os ouvidos. A exposição ao ruído pode provocar a perda de audição.

2. **Utilize as pegas auxiliares fornecidas com a ferramenta.** A perda de controlo pode provocar ferimentos.
3. **Quando executar operações em que os acessórios de corte possam entrar em contacto com fios eléctricos ocultos ou com o próprio cabo eléctrico da ferramenta, tenha o cuidado de tocar apenas nas superfícies isoladas desses acessórios.** O contacto com um fio eléctrico ligado à corrente pode electrificar as peças de metal da ferramenta e causar um choque.
4. **Use um capacete de segurança, óculos de protecção e/ou um visor de protecção.** Os óculos normais ou os óculos de sol **NÃO** são óculos de protecção. É também altamente recomendável que use uma máscara de pó e luvas forradas grossas.
5. **Certifique-se de que a broca está bem fixa antes de utilizar a ferramenta.**
6. **Em funcionamento normal, a ferramenta foi concebida para produzir vibrações.** Os parafusos podem soltar-se facilmente e provocar uma avaria ou um acidente. Verifique se os parafusos estão bem apertados antes de utilizar o aparelho.
7. **Em tempo frio ou quando a ferramenta não tiver sido usada há muito tempo, deixe-a aquecer um pouco, fazendo-a funcionar em vazio.** Isto melhora a lubrificação. Sem um aquecimento correcto, a percussão é algo difícil.
8. **Certifique-se sempre de que utiliza a ferramenta numa posição estável e firme.** Se utilizar a ferramenta em locais altos, verifique se não há ninguém por baixo.
9. **Segure a ferramenta com firmeza, com as duas mãos.**
10. **Afaste as mãos das peças em movimento.**
11. **Não abandone a ferramenta a funcionar.** Ponha-a a funcionar apenas quando estiver a segurá-la.
12. **Não aponte a ferramenta a ninguém quando a estiver a utilizar.** A broca pode soltar-se e ferir alguém gravemente.
13. **Não toque na broca nem nos componentes perto da mesma logo após utilizar a ferramenta, dado que estes podem estar extremamente quentes e, desta forma, poderá queimar-se.**
14. **Alguns materiais contêm químicos que podem ser tóxicos.** Tenha cuidado para evitar a inalação e o contacto da pele com o pó produzido. Obedeça às instruções de segurança do fornecedor do material.

## GUARDE ESTAS INSTRUÇÕES.

### AVISO:

A UTILIZAÇÃO INCORRECTA ou o não cumprimento das regras de segurança fornecidas neste manual de instruções podem provocar ferimentos graves.

## DESCRIÇÃO DO FUNCIONAMENTO

### PRECAUÇÃO:

- Certifique-se sempre de que a ferramenta está desligada no interruptor e da tomada antes de proceder a ajustes ou realizar testes na mesma.

## Utilização do gatilho (Fig. 1)

### PRECAUÇÃO:

- Antes de inserir a ficha da ferramenta na tomada, verifique se o gatilho está a funcionar correctamente e se volta à posição “OFF” quando o solta.

Para colocar a ferramenta em funcionamento, prima o gatilho. A velocidade da ferramenta aumenta ao exercer uma maior pressão no gatilho. Para parar a ferramenta, solte o gatilho.

## Acender as lâmpadas

Para os modelos HR2811F e HR2811FT (Fig. 2)

### PRECAUÇÃO:

- Não olhe directamente para a luz da ferramenta. Para acender a lâmpada, prima o gatilho. Para a apagar, solte o gatilho.

### NOTA:

- Para limpar a lâmpada, utilize um pano seco. Tenha cuidado para não riscar a lente da lâmpada, pois poderia diminuir a intensidade da iluminação.

## Inverter a direcção da rotação (Fig. 3)

Esta ferramenta tem um interruptor que permite inverter a direcção da rotação. Carregue no interruptor de inversão de rotação do lado A para obter uma rotação no sentido dos ponteiros do relógio ou do lado B para obter uma rotação no sentido contrário ao dos ponteiros do relógio.

### PRECAUÇÃO:

- Verifique sempre a direcção da rotação antes de utilizar o equipamento.
- Este interruptor deve ser utilizado apenas quando a ferramenta estiver completamente parada. Se alterar a direcção da rotação antes de a ferramenta parar, pode avariá-la.
- Quando utilizar a ferramenta na rotação para a esquerda, o gatilho é puxado apenas até meio e a ferramenta funciona a meia velocidade.



## Substituir o mandril de substituição rápida para brocas SDS-plus

Para os modelos HR2810T e HR2811FT

O mandril de substituição rápida para brocas SDS-plus pode ser facilmente substituído pelo mandril de broca de substituição rápida.



**Retirar o mandril de substituição rápida para brocas SDS-plus (Fig. 4)**

### PRECAUÇÃO:

- Antes de retirar o mandril de substituição rápida para brocas SDS-plus, retire sempre a broca primeiro. Segure a cobertura de substituição do mandril de substituição rápida para brocas SDS-plus e rode-a na direcção da seta até que a linha indicadora da cobertura de substituição se desloque do símbolo  para o símbolo . Puxe com firmeza na direcção da seta.

## Encaixar o mandril de broca de substituição rápida (Fig. 5)

Verifique se a linha indicadora do mandril de broca de substituição rápida mostra o símbolo . Segure a cobertura de substituição do mandril de broca de

substituição rápida e coloque a linha indicadora no símbolo . Coloque o mandril de broca de substituição rápida no fuso da ferramenta. Segure a cobertura de substituição do mandril de broca de substituição rápida e rode a linha indicadora da cobertura de substituição para o símbolo  até ouvir um estalido.

## Seleccionar o modo de funcionamento

### Para o modelo HR2800 (Fig. 6)

Esta ferramenta possui um manípulo que permite seleccionar o modo de funcionamento. Selecione, dos dois modos disponíveis, o mais apropriado para o trabalho que efectuar.

Para uma perfuração convencional, rode o manípulo até que a seta que se encontra no mesmo aponte para o símbolo  no corpo da ferramenta.

Para uma perfuração com percussão, rode o manípulo até que a seta que se encontra no mesmo aponte para o símbolo  no corpo da ferramenta.

### PRECAUÇÃO:

- O manípulo deve ficar sempre correctamente posicionado no símbolo do modo pretendido. Se puser a ferramenta a funcionar com o manípulo numa posição indefinida entre os dois símbolos, a ferramenta pode avariar-se.
- Utilize o manípulo apenas quando a ferramenta estiver completamente parada.

### Para os modelos HR2810, HR2810T, HR2811F e HR2811FT

#### Perfuração com percussão (Fig. 7)

Para perfurar em betão, pedra, etc., rode o manípulo de mudança do modo de funcionamento para o símbolo . Utilize uma broca com ponta de carboneto de tungsténio.

#### Perfuração convencional (Fig. 8)

Para perfurar em madeira, metal ou plástico, prima o botão de bloqueio e rode o manípulo de mudança do modo de funcionamento para o símbolo . Utilize uma broca helicoidal ou uma broca para madeira.

#### Percussão (Fig. 9)

Para desbastar, desencrostar ou demolir, rode o manípulo de mudança do modo de funcionamento para o símbolo . Utilize uma ponta de cinzel, buril, cinzel de desbaste, etc.

### PRECAUÇÃO:

- Não rode o manípulo de mudança do modo de funcionamento enquanto a ferramenta estiver a funcionar em carga. Pode avariar a ferramenta.
- Para evitar uma rápida deterioração no mecanismo de mudança de modo, certifique-se de que o manípulo de mudança do modo de funcionamento está sempre correctamente posicionado numa das três posições do modo de funcionamento.

## Limitador de binário

O limitador de binário actua quando é atingido um determinado nível de binário. O motor desengata do veio de saída. Quando isto acontece, a broca pára de girar.

### PRECAUÇÃO:

- Assim que o limitador de binário actuar, desligue a ferramenta imediatamente. Isto ajuda a evitar uma deterioração prematura da ferramenta.
- As brocas com serra para orifícios largos, as quais se costumam prender facilmente nos orifícios, não são adequadas para esta ferramenta. Isto deve-se ao facto de fazerem com que o limitador de binário actue de forma demasiado frequente.

## MONTAGEM

### PRECAUÇÃO:

- Certifique-se sempre de que a ferramenta está desligada no interruptor e da tomada antes de efectuar qualquer trabalho na mesma.

### Apoio lateral (pega auxiliar) (Fig. 10)

#### PRECAUÇÃO:

- Utilize sempre o apoio lateral para garantir um manuseamento seguro da ferramenta.

Instale o apoio lateral de forma a que os dentes no apoio encaixem nas saliências na extremidade dianteira da ferramenta. Em seguida, aperte a pega, girando-a no sentido dos ponteiros do relógio na posição desejada. A pega pode ser rodada 360° de forma a poder ser fixa em qualquer posição.

## Lubrificante para brocas

Revista previamente a cabeça da haste da broca com uma pequena dose de lubrificante (cerca de 0,5 - 1 g). A lubrificação do mandril assegura um funcionamento suave e uma maior vida útil.

## Instalar ou retirar a broca (Fig. 11)

Limpe a haste da broca e aplique lubrificante na broca antes de a instalar. (Fig. 12)

Introduza a broca na ferramenta. Gire a broca e empurre-a até encaixar.

Após instalar a broca, certifique-se sempre de que está bem fixa, tentando puxá-la para fora.

Para retirar a broca, puxe a cobertura do mandril completamente para baixo e puxe a broca para fora.

(Fig. 13)

## Ângulo da broca (ao desbastar, desencrostar ou demolir)

### Para os modelos HR2810, HR2810T, HR2811F e HR2811FT (Fig. 14)

A broca pode ser fixa no ângulo desejado. Para alterar o ângulo da broca, rode o manípulo de mudança do modo de funcionamento para o símbolo . Rode a broca para o ângulo desejado.

Rode o manípulo de mudança do modo de funcionamento para o símbolo . Em seguida, certifique-se de que a broca está devidamente fixa, girando-a ligeiramente. (Fig. 15)

## Medidor de profundidade (Fig. 16)

O medidor de profundidade é conveniente para perfurar orifícios de profundidade uniforme. Liberte o apoio lateral e introduza o medidor de profundidade no orifício do

apoio. Ajuste o medidor de profundidade para a profundidade desejada e aperte o apoio lateral.

**NOTA:**

- O medidor de profundidade não pode ser usado na posição em que bate contra o compartimento do motor.

### Recipiente de pó (Fig. 17)

Use o recipiente de pó para impedir que entre pó na ferramenta ou que lhe caia pó em cima ao efectuar perfurações na vertical. Encaixe o recipiente de pó na broca, tal como indicado na figura. O tamanho das brocas em que o recipiente de pó pode ser encaixado é apresentado a seguir.

	Diâmetro da broca
Recipiente de pó 5	6 mm - 14,5 mm
Recipiente de pó 9	12 mm - 16 mm

## FUNCIONAMENTO

**PRECAUÇÃO:**

- Utilize sempre o apoio lateral (pega auxiliar) e segure a ferramenta com firmeza pelo apoio lateral e pela pega do interruptor enquanto trabalha.

### Perfuração com percussão (Fig. 18)

Coloque o manípulo de mudança do modo de funcionamento no símbolo . Posicione a broca no ponto onde deseja efectuar a perfuração e prima o gatilho.

Não force a ferramenta. Se aplicar uma leve pressão obterá melhores resultados. Concentre-se em manter a ferramenta na posição correcta e não deixar que a broca saia do orifício.

Não aplique mais pressão quando o orifício começar a ficar entupido com partículas do material perfurado. Em vez disso, coloque a ferramenta a funcionar em vazio e, em seguida, retire parcialmente a broca do orifício. Repetindo este processo várias vezes, limpará o orifício e poderá continuar com a perfuração normal.

**PRECAUÇÃO:**

- No início da perfuração, quando o orifício começa a ficar entupido com partículas do material que está a ser perfurado ou quando a broca encontra armações de reforço no interior do betão, é exercida uma enorme e repentina força de torção. Utilize sempre o apoio lateral (pega auxiliar) e segure a ferramenta com firmeza pelo apoio lateral e pela pega do interruptor enquanto trabalha. Se não o fizer, poderá perder o controlo da ferramenta e sofrer potenciais ferimentos graves.

**NOTA:**

Pode ocorrer excentricidade na rotação da broca ao fazer funcionar a ferramenta em vazio. A ferramenta centra-se automaticamente durante o funcionamento normal. Isto não afecta a precisão da perfuração.

### Fole (acessório opcional) (Fig. 19)

Depois de perfurar o orifício, utilize o fole para retirar o pó.

## Desbastar/Desencrostar/Demolir

### Apenas para os modelos HR2810, HR2810T, HR2811F e HR2811FT (Fig. 20)

Coloque o manípulo de mudança do modo de funcionamento no símbolo .

Segure a ferramenta com firmeza, com as duas mãos. Ligue a ferramenta e aplique uma ligeira pressão na mesma, de forma a que a ferramenta não salte descontrolada. Premir a ferramenta com muita força não aumentará a eficiência da perfuração.

### Perfurar em madeira ou metal (Fig. 21 – 24)

#### Para os modelos HR2800, HR28010 e HR2810F

Utilize o mandril de broca opcional. Quando o montar, consulte a secção "Instalar ou retirar a broca" descrita na página anterior. Coloque o manípulo de mudança do modo de funcionamento de forma a que o ponteiro aponte para o símbolo .

#### Para os modelos HR2810T e HR2811FT

Utilize o mandril de broca de substituição rápida como um equipamento de série. Quando o montar, consulte a secção "Substituir o mandril de substituição rápida para brocas SDS-plus" descrita na página anterior. Segure o anel e rode a manga no sentido contrário ao dos ponteiros do relógio para abrir as garras do mandril. Introduza a broca no mandril, até ao fundo. Segure o anel com firmeza e rode a manga no sentido dos ponteiros do relógio para apertar o mandril. Para retirar a broca, segure o anel e rode a manga no sentido contrário ao dos ponteiros do relógio. Coloque o manípulo de mudança do modo de funcionamento no símbolo . Pode perfurar até 13 mm de diâmetro em metal e até 32 mm de diâmetro em madeira.

**PRECAUÇÃO:**

- Nunca utilize a função de "perfuração com percussão" quando o mandril de broca de substituição rápida estiver montado na ferramenta. Caso contrário, poderia danificar o mandril de broca de substituição rápida. Além disso, o mandril de broca iria soltar-se ao inverter a ferramenta.
- Exercer muita força sobre a ferramenta não irá aumentar a velocidade de perfuração. Na verdade, o excesso de força acabará apenas por danificar a ponta da broca, reduzir o desempenho da ferramenta e diminuir o seu tempo de vida útil.
- No início da perfuração, é exercida uma enorme força de torção na broca e na própria ferramenta. Mantenha a ferramenta firme e concentre-se no posicionamento da broca.
- Uma broca encravada pode ser retirada com facilidade invertendo o respectivo sentido de rotação através do interruptor de inversão de rotação. No entanto, tenha em atenção que, se não a segurar com firmeza, a ferramenta pode retroceder abruptamente.
- Quando trabalhar em peças pequenas, fixe-as num torno ou num dispositivo semelhante.

### Perfuração com coroa de diamante

Quando executar perfurações com coroa de diamante, coloque sempre o manípulo de mudança do modo na

posição 8 para usar a função de "perfuração convencional".

#### **PRECAUÇÃO:**

- Se efectuar perfurações com coroa de diamante utilizando a função de "perfuração com percussão", a broca de coroa de diamante pode ficar danificada.

## **MANUTENÇÃO**

#### **PRECAUÇÃO:**

- Certifique-se sempre de que a ferramenta está desligada no interruptor e da tomada antes de inspeccionar ou fazer a manutenção da ferramenta.
- Para manter os níveis de SEGURANÇA e FIABILIDADE, as reparações, inspecção e substituição das escovas de carvão e outras operações de manutenção ou ajuste devem ser executadas por centros de assistência Makita autorizados e, no caso de substituição de peças, estas devem ser igualmente peças originais Makita.

## **ACESSÓRIOS**

#### **PRECAUÇÃO:**

- Os seguintes acessórios ou extensões são os recomendados para utilizar com a ferramenta Makita especificada neste manual. A utilização de outros acessórios ou extensões pode provocar ferimentos. Utilize cada acessório ou extensão apenas para o fim indicado.

Se precisar de informações adicionais relativas aos acessórios, contacte o centro local de assistência Makita.

- Brocas com ponta de carboneto SDS-Plus
- Ponta de cinzel
- Broca de coroa
- Buril
- Broca de coroa de diamante
- Cinzel de desbaste
- Cinzel de ranhuragem
- Mandril de broca
- Mandril de broca S13
- Adaptador de mandril
- Chave de mandril S13
- Lubrificante para brocas
- Apoio lateral
- Medidor de profundidade
- Fole
- Recipiente de pó
- Acessório extractor de pó
- Óculos de protecção
- Mala de transporte de plástico
- Mandril de broca sem chave

**Forklaring til generel oversigt**

- |   |                        |                         |
|---|------------------------|-------------------------|
| 1. Kontaktagreb                           | 9. Funktionsknap       | 18. Dybdemåler          |
| 2. Lampe                                  | 10. Håndtagsbase       | 19. Støvopsamler        |
| 3. Skiftekontakthåndtag                   | 11. Sidegreb           | 20. Udblæsningskolbe    |
| 4. Hurtig udskiftelig patron til SDS-plus | 12. Tænder             | 21. Borepatronadapter   |
| 5. Udskift dæklinje                       | 13. Fremspring         | 22. Nøgleløs borepatron |
| 6. Udskift dæksel                         | 14. Værktøjsskaft      | 23. Muffe               |
| 7. Spindel                                | 15. Smørelse til spids | 24. Ring                |
| 8. Hurtig udskiftelig borepatron          | 16. Spids              |                         |
|   | 17. Værktøjsholder     |                         |

**SPECIFIKATIONER**

Model		HR2800/ HR2810	HR2810T	HR2811F	HR2811FT
Kapaciteter	Beton	Spids med wolframkarbidforstærkning	28 mm		
		Kernebor	80 mm		
		Diamantkernebor (tør type)	80 mm		
	Stål	13 mm			
	Træ	32 mm			
Hastighed uden belastning (min <sup>-1</sup> )		0 - 1.100			
Slag pr. minut		0 - 4.500			
Længde i alt		314 mm	339 mm	320 mm	345 mm
Nettovægt		3,2 kg	3,3 kg	3,2 kg	3,4 kg
Sikkerhedsklasse		II/II			

- På grund af vores løbende forsknings- og udviklingsprogram kan specifikationer heri ændres uden forudgående varsel.
- Bemærk: Specifikationerne kan variere fra land til land.

**Symboler** END201-3  
Følgende viser de symboler, der benyttes til udstyret. Vær sikker på, at De forstår deres betydning, før De bruger værktøjet.



..... Læs brugsanvisningen.



..... DOBBELT ISOLERET

**Til Model HR2800****Tiltænkt brug**ENE042-1

Dette værktøj er beregnet til slagboring og boring i mursten, beton og sten.

Det er også velegnet til boring uden slag i træ, metal, keramik og plastik.

**Til Model HR2810, HR2810T, HR2811F, HR2811FT****Tiltænkt brug**ENE043-1

Den tilsigtede brug af dette værktøj er slagboring og boring i mursten, beton og sten samt til mejslingsarbejde.

Det er også velegnet til boring uden slag i træ, metal, keramik og plastik.

**Strømforsyning**ENF002-1

Værktøjet bør kun slutes til en strømforsyning med den spænding, der er angivet på navnepladen, og det kan kun benyttes med enkeltfasnet vekselstrøm. Det er dobbelt

isoleret i overensstemmelse med europæisk standard og kan derfor også slutes til stikkontakter uden jordforbindelse.

**SPECIFIKKE SIKKERHEDSREGLER**GEB007-2

**LAD IKKE tryk eller kendskab til produktet (fra gentagen brug) føre til, at De ikke strengt overholder sikkerhedsreglerne for borehammeren. Hvis værktøjet anvendes på usikker eller forkert vis, kan De komme alvorligt til skade.**

1. **Bær høreværn.** Udsættelse for støj kan medføre høreskader.
2. **Benyt de ekstra håndtag, der leveres med værktøjet.** Hvis De mister kontrollen, kan De komme til skade.
3. **Hold maskiner i de isolerede gribeblader, når De udfører arbejde, hvor skæreværktøjet kan komme i kontakt med skjulte ledninger eller værktøjets egen ledning.** Ved kontakt med strømførende ledninger bliver udsatte metaldele på værktøjet strømførende, hvorved operatøren kan få elektrisk stød.
4. **Bær hård hovedbeklædning (sikkerhedshjelm), beskyttelsesbriller og/eller ansigtsmaske. Almindelige briller eller solbriller er IKKE**

beskyttelsesbriller. Det anbefales desuden kraftigt at bære støvmaske og kraftigt polstrede handsker.

5. **Kontroller**, at spidsen sidder godt fast før brug.
6. **Værktøjet er designet til at forårsage vibration ved normal brug.** Skruer kan nemt løse sig og medføre et nedbrud eller en ulykke. Kontroller før brug, at skrueerne sidder stramt.
7. **Under kolde forhold, eller når værktøjet ikke har været anvendt i længere tid, skal De lade værktøjet varme op et stykke tid ved at lade det køre i tomgang.** Derved løses smøremidlet. Uden korrekt opvarmning kan betjening af hammeren være vanskelig.
8. **Sørg altid for at have et solidt fodfæste. Sørg for, at der ikke er nogen under dig, når du benytter værktøjet ved at højtliggende steder.**
9. **Hold godt fast i værktøjet med begge hænder.**
10. **Hold hænderne på afstand af bevægelige dele.**
11. **Gå ikke fra værktøjet, mens det kører. Betjen kun værktøjet ved at holde det i hænderne.**
12. **Ret ikke værktøjet mod personer i nærheden, mens det kører. Spidsen kan flyve ud og forårsage alvorlig personskade.**
13. **Berør ikke spidsen eller dele i nærheden af spidsen umiddelbart efter brugen. De kan være meget varme og kan forårsage forbrændinger af huden.**
14. **Nogle materialer indeholder kemikalier, som kan være giftige. Undgå at indånde støv eller at få det på huden. Følg sikkerhedsinstruktionerne fra leverandøren af materialerne.**

## GEM DISSE INSTRUKTIONER.

### ADVARSEL:

**MISBRUG** eller manglende overholdelse af sikkerhedsreglerne i denne brugsanvisning kan medføre alvorlig personskade.

## FUNKTIONSBESKRIVELSE

### FORSIGTIG:

- Sørg altid for, at værktøjet er slukket, og at stikket er taget ud af stikkontakten, før De justerer værktøjet eller kontrollerer dets funktion.

### Betjening af kontakt (Fig. 1)

#### FORSIGTIG:

- Før værktøjet tilsluttes, skal De altid kontrollere, at kontaktagrebet reagerer korrekt og vender tilbage til "OFF"-stillingen, når De slipper det.
- For at starte værktøjet skal De blot trykke på kontaktagrebet. Værktøjets hastighed forøges ved at trykke hårdere på kontaktagrebet. Slip kontaktagrebet for at stoppe.

### Tænding af lamperne

Til modeller HR2811F, HR2811FT (Fig. 2)

#### FORSIGTIG:

- Se ikke direkte ind i lyset eller lyskilden. Træk i kontaktagrebet for at tænde lampen. Slip kontaktagrebet for at slukke den.

### BEMÆRK:

- Benyt en tør klud til at tørre snavs af lampens linse. Pas på ikke at ridse lampens linse, da det kan mindske lysstyrken.

### Betjening af skiftekontakten (Fig. 3)

Værktøjet har en skiftekontakt til at ændre rotationsretningen. Tryk skiftekontakten mod A-siden for rotation med uret eller mod B-siden for rotation mod uret.

#### FORSIGTIG:

- Kontroller altid rotationsretningen før anvendelsen.
- Betjen ikke skiftekontakten, før værktøjet er helt stoppet. Hvis rotationsretningen ændres, når værktøjet ikke er helt stoppet, kan det beskadige værktøjet.
- Når du betjener værktøjet, mens det roterer mod urets retning, kan kontaktagrebet kun trykkes halvt ind, og værktøjet kører på halv hastighed.



### Udskiftning af den hurtig udskiftelige patron til SDS-plus

#### Til model HR2810T, HR2811FT



Den hurtig udskiftelige patron til SDS-Plus kan let udskiftes med den hurtigt udskiftelige borepatron.

#### Fjern den hurtig udskiftelige patron til SDS-plus (Fig. 4)

#### FORSIGTIG:



- Før De fjerner den hurtig udskiftelige patron til SDS-plus, skal spidsen altid fjernes. Grib udskiftningsdækslet for den hurtig udskiftelige patron til SDS-plus, og drej det i pilens retning indtil linjen på dækslet flyttes fra -symbolet til -symbolet. Træk kraftigt i pilens retning.

### Montering af den hurtig udskiftelige borepatron (Fig. 5)

Kontroller at linjen på den hurtig udskiftelige borepatron viser -symbolet. Grib udskiftningsdækslet for den hurtig udskiftelige borepatron, og sæt linjen til -symbolet. Placer den hurtig udskiftelige borepatron på værktøjets spindel. Grib udskiftningsdækslet for den hurtig udskiftelige borepatron, og drej udskiftningsdækslets linje til -symbolet, indtil et klik tydeligt kan høres.

### Valg af funktionstilstand

#### Til Model HR2800 (Fig. 6)

Værktøjet har en knap til skift af funktionstilstand. Brug knappen til at vælge den af de to tilstande, der passer til Deres arbejde. For kun at vælge rotation drejes knappen, så pilen på værktøjet peger mod -symbolet på værktøjet. For at vælge rotation med slag drejes knappen, så pilen på værktøjet peger mod -symbolet på værktøjet.

#### FORSIGTIG:

- Indstil altid knappen helt hen til symbolet for den ønskede tilstand. Hvis værktøjet betjenes med knappen placeret midt mellem tilstandssymbolesne, kan værktøjet blive beskadiget.
- Betjen ikke knappen, før værktøjet er helt stoppet.



## Til modeller HR2810, HR2810T, HR2811F, HR2811FT Rotation med slag (Fig. 7)

Ved boring i beton, murværk osv. skal funktionsknappen drejes til -symbolet. Brug en bit med wolframkarbidforstærkning.

## Kun rotation (Fig. 8)

Ved boring i træ, metal eller plastikmaterialer skal låseknappen trykkes ned og funktionsknappen drejes til -symbolet. Brug en snegleborsbit eller en træbit.

## Kun slag (Fig. 9)

Ved mejslings-, afbankings- eller nedrivningsbetjeneringer skal funktionsknappen drejes til -symbolet. Brug en spidshammer, koldmejsel, afbankningsmejsel osv.

## FORSIGTIG:

- Drej ikke funktionsknappen, mens værktøjet kører under belastning. Dette vil beskadige værktøjet.
- For at undgå hurtigt slid på mekanismen til funktionsskift skal De sikre Dem, at funktionsknappen altid er sikkert placeret i en af funktionspositionerne.

## Skridkoblingen

Skridkoblingen vil udløses, når et vist momentniveau nås. Motoren vil koble fra drivakslen. Når dette sker, holder spidsen op med at dreje rundt.

## FORSIGTIG:

- Så snart skridkoblingen udløses, skal værktøjet slukkes med det samme. Dette vil hjælpe med til at forhindre, at værktøjet nedslides for tidligt.
- Spidser såsom hulsave, der napper, eller let sidder fast i hullet, er ikke passende til dette værktøj. Dette er fordi at de vil få skridkoblingen til at udløses for tit.

## MONTERING

### FORSIGTIG:

- Sørg altid for, at værktøjet er slukket og taget ud af stikkontakten, før De udfører nogen form for arbejde på værktøjet.

## Sidehåndtag (ekstra håndtag) (Fig. 10)

### FORSIGTIG:

- Anvend altid sidehåndtaget af hensyn til betjeningsikkerheden.

Indsæt sidehåndtaget, så tænderne på håndtaget passer ind mellem fremspringene på værktøjscyklinderen. Stram derefter grebet ved at dreje til ønskede position med uret. Det kan svinges 360°, så det kan fastgøres i en hvilken som helst position.

## Smørelse til spids

Indsmør halsen på boret med en lille smule fedtstof (cirka 0,5 - 1 g).

Denne smøring af patronen sikrer en jævn betjening og længere holdbarhed.

## Montering eller afmontering af spidsen (Fig. 11)

Rengør værktøjsskaffet, og smør fedtstof på det, før spidsen monteres. (Fig. 12)



Sæt spidsen i værktøjet. Drej spidsen, og tryk den ind, indtil den går i indgreb.

Efter montering skal De altid sikre Dem, at spidsen sidder godt fast, ved at forsøge at trække den ud.

For at tage spidsen ud skal patrondækslet trækkes helt ned, hvorefter spidsen fjernes. (Fig. 13)

## Vinkel på bit (under mejsling, afbankning eller nedrivning)

### Til modeller HR2810, HR2810T, HR2811F, HR2811FT (Fig. 14)

Bitten kan fastgøres i den ønskede vinkel. For at ændre vinklen på bitten skal funktionsknappen drejes til -symbolet. Drej spidsen til den ønskede vinkel. Rotér funktionsknappen til -symbolet. Sørg derefter for, at spidsen holdes sikkert på plads, ved at dreje den en smule. (Fig. 15)

## Dybdemåler (Fig. 16)

Dybdemåleren kan bruges til at bore huller, som har samme dybde. Løsn sidehåndtaget, og isæt dybdemåleren i hullet i sidehåndtaget. Juster dybdemåleren, så den har den ønskede dybde, og stram sidehåndtaget til.

### BEMÆRK:

- Dybdemåleren kan ikke bruges i den position, hvor dybdemåleren rammer gearhuset.

## Støvopsamler (Fig. 17)

Brug støvopsamleren til at undgå, at støv falder ned over værktøjet og på Dem selv, når der bores over hovedet. Fastgør støvopsamleren til spidsen, sådan som det er vist i figuren. Størrelsen på spidserne, som støvopsamleren kan monteres på, er som følger.

	Borediameter
Støvopsamler 5	6 mm - 14,5 mm
Støvopsamler 9	12 mm - 16 mm

## BETJENING

### FORSIGTIG:

- Anvend altid sidehåndtaget (ekstra håndtag), og hold godt fast i værktøjet i både sidehåndtaget og kontakthåndtaget under betjening.

## Betjening ved slagboring (Fig. 18)

Indstil funktionsknappen til -symbolet. Placer spidsen på det sted, hvor hullet skal bores, og træk i kontaktagrebet.

Brug ikke magt på værktøjet. Et let tryk giver det bedste resultat. Hold værktøjet på positionen, og undgå, at det glider væk fra hullet.

Anvend ikke mere tryk, når hullet bliver tilstoppet med spåner eller partikler. Lad i stedet værktøjet køre i tomgang, og tag spidsen delvist ud af hullet. Når De gentager denne fremgangsmåde flere gange, tømmes hullet, og De kan fortsætte med at bore.

### FORSIGTIG:

- Værktøjet og spidsen udsættes for en voldsom og pludselig kraft på det tidspunkt, hvor spidsen bryder igennem, når hullet tilstoppes med spåner og partikler, eller når værktøjet rammer armeringsjern i beton. Anvend altid sidehåndtaget (ekstra håndtag), og hold godt fast i værktøjet i både sidehåndtaget og

kontakthåndtaget under betjening. Hvis De ikke gør dette, kan De miste kontrollen med maskinen, hvilket kan forårsage alvorlig personskade.

#### **BEMÆRK:**

Excentricitet i spidsrotationen kan forekomme, når værktøjet betjenes uden belastning. Værktøjet centrerer sig selv under betjening. Dette indvirker ikke på præcisionen under boring.

### **Udblæsningskolbe (fås som tilbehør)**

#### **(Fig. 19)**

Når hullet er boret, kan De bruge udblæsningskolben til at fjerne støv fra hullet.

### **Mejsling/afbankning/nedrivning**

#### **Kun til modeller HR2810, HR2810T, HR2811F, HR2811FT (Fig. 20)**

Indstil funktionsknappen til  $\nabla$ -symbolet.

Hold godt fast i værktøjet med begge hænder. Tænd for værktøjet, og tryk let på værktøjet, så det ikke kommer ud af kontrol. Effektiviteten forøges ikke ved at trykke meget hårdt på værktøjet.

### **Boring i træ eller metal (Fig. 21 - 24)**

#### **Til Model HR2800, HR28010, HR2810F**

Brug borepatronsstøtten, som fås som ekstraudstyr. Se "Montering og afmontering af bitten" på forrige side, når den skal monteres. Indstil funktionsknappen således, at pilen peger på  $\text{§}$ -symbolet.

#### **Til model HR2810T, HR2811FT**

Anvend den hurtig udskiftelige borepatron som standardudstyr. Se "Udskiftning af den hurtig udskiftelige patron til SDS-plus" på forrige side, når den skal monteres. Hold i ringen, og drej muffen mod uret for at åbne patronkæberne. Sæt spidsen i patronen, til den ikke kan komme længere ind. Hold godt fast i ringen, og drej muffen med uret for at stramme patronen. Hold fast i ringen, og drej muffen mod uret for at tage spidsen ud. Indstil funktionsknappen til  $\text{§}$ -symbolet. De kan bore med en diameter på op til 13 mm i metal og op til 32 mm i træ.

#### **FORSIGTIG:**

- Brug aldrig "rotation med slag", når den hurtig udskiftelige borepatron er monteret på værktøjet. Dette kan skade den hurtig udskiftelige borepatron. Derudover vil borepatronen blive frigjort, når værktøjet skiftes.
- Boringen går ikke hurtigere, hvis De trykker hårdt på værktøjet. Det ekstra tryk vil blot beskadige spidsen, så værktøjets ydelse forringes, og dets levetid forkortes.
- Værktøjet og spidsen er under påvirkning af stærke vriddingskræfter på det tidspunkt, hvor spidsen bryder igennem. Hold godt fast i værktøjet, og vær opmærksom, når spidsen begynder at bryde igennem arbejdsområdet.
- Hvis spidsen sidder fast, kan den tages ud ved blot at indstille skiftekontakten til baglæns rotation for at bakke den ud. Vær imidlertid opmærksom på, at værktøjet kan bakke ud pludseligt, hvis De ikke holder godt fast i det.
- Fastgør altid små arbejdsstykker i en skruestik eller lignende udstyr til fastgørelse.

### **Boring med diamantkernebor**

Når der bores med diamantkernebor, skal De altid sætte skiftehåndtaget i  $\text{§}$ -positionen for at benytte indstillingen "kun rotation".

#### **FORSIGTIG:**

- Hvis der bores med diamantkernebor i indstillingen "rotation med slag", kan diamantborespidserne blive beskadiget.

### **VEDLIGEHOLDELSE**

#### **FORSIGTIG:**

- Sørg altid for, at værktøjet er slukket, og at stikket er taget ud, før De forsøger at udføre inspektion eller vedligeholdelse.

For at holde produktet SIKKERT og PÅLIDELIGT skal reparationer, kontrol og udskiftning af kulbørsterne, samt al anden vedligeholdelse eller justering udføres af autoriserede Makita-servicecentre, der altid benytter Makita-reservedele.

### **TILBEHØR**

#### **FORSIGTIG:**

- Dette tilbehør eller ekstraudstyr anbefales til brug med det Makita-værktøj, som er beskrevet i denne brugsanvisning. Brug af andet tilbehør eller ekstraudstyr kan forårsage personskade. Brug kun tilbehør eller ekstraudstyr til det formål, det er beregnet til.

Henvend Dem til Deres lokale Makita-servicecenter, hvis De har brug for hjælp eller yderligere oplysninger vedrørende tilbehøret.

- SDS-Plus karbidforstærkede spidser
- Spidshammer
- Kernebor
- Koldmejsel
- Diamantkernebor
- Afbankningsmejsel
- Kanalmejsel
- Borepatronstøt
- Borepatron S13
- Patronadapter
- Patronnøgle S13
- Smørelse til spids
- Sidegreb
- Dybdemåler
- Udblæsningskolbe
- Støvsamler
- Sugesæt til støv, ekstraudstyr
- Sikkerhedsbriller
- Plastikbæretaske
- Nøgleløs borepatron

## ΕΛΛΗΝΙΚΑ

### Περιγραφή γενικής όψης

- |  |                               |                                  |
|--|-------------------------------|----------------------------------|
| 1. Σκανδάλη-διακόπτης                  | 9. Λαβή αλλαγής τρόπου δράσης | 19. Κύπελλο σκόνης               |
| 2. Λάμπα                               | 10. Βάση λαβής                | 20. Φυσητήρι                     |
| 3. Αναστροφικό                         | 11. Πλαϊνή λαβή               | 21. Προσαρμογέας κεφαλής         |
| 4. Κεφαλή ταχείας αλλαγής για SDS-plus | 12. Δόντια                    | 22. Κεφαλή δράπανου χωρίς κλειδί |
| 5. Γραμμή καλύμματος αλλαγής           | 13. Προεξοχή                  | 23. Περίβλημα                    |
| 6. Κάλυμμα αλλαγής                     | 14. Κολάρο μύτης              | 24. Δακτύλιος                    |
| 7. Άτρακτος                            | 15. Γράσο για μύτες           |                                  |
| 8. Κεφαλή δραπάνου ταχείας αλλαγής     | 16. Μύτη                      |                                  |
|  | 17. Κάλυμμα κεφαλής           |                                  |
|  | 18. Μετρητής βάθους           |                                  |

## ΠΡΟΔΙΑΓΡΑΦΕΣ

Μοντέλο		HR2800/ HR2810	HR2810T	HR2811F	HR2811FT	
Χωρητικότητα ες	Τσιμέντο	Μύτη με άκρο βολφραμίου-καρβιδίου	28 χλστ			
		Πυρηνοληπτική μύτη	80 χλστ			
		Πυρηνοληπτική μύτη διαμαντιού (ξηρού τύπου)	80 χλστ			
	Ατσάλι	13 χλστ				
	Ξύλο	32 χλστ				
Ταχύτητα χωρίς φορτίο (min <sup>-1</sup> )		0 - 1.100				
Κρούσεις το λεπτό		0 - 4.500				
Ολικό μήκος		314 χλστ	339 χλστ	320 χλστ	345 χλστ	
Καθαρό βάρος		3,2 kg	3,3 kg	3,2 kg	3,4 kg	
Τάξη ασφάλειας		II/II				

- Λόγω του συνεχόμενου προγράμματος που εφαρμόζουμε για έρευνα και ανάπτυξη, τα τεχνικά χαρακτηριστικά στο παρόν έντυπο υπόκεινται σε αλλαγή χωρίς προειδοποίηση.
- Σημείωση: Τα τεχνικά χαρακτηριστικά μπορεί να διαφέρουν ανάλογα με τη χώρα.

### Σύμβολα

ENE201-3

Παρακάτω παρουσιάζονται τα σύμβολα που χρησιμοποιούνται για τον εξοπλισμό. Βεβαιωθείτε ότι κατανοείτε τη σημασία τους πριν από τη χρήση.



..... Διαβάστε το εγχειρίδιο οδηγιών.



..... ΔΙΠΛΗ ΜΟΝΩΣΗ

### Για το μοντέλο HR2800

#### Προοριζόμενη χρήση

ENE042-1

Το εργαλείο προορίζεται για κρουστικό τρυπάνισμα και τρυπάνισμα σε τούβλα, τσιμέντο και πέτρα. Είναι επίσης κατάλληλο για τρυπάνισμα χωρίς κρούση σε ξύλο, μέταλλο, κεραμικό και πλαστικό.

### Για τα μοντέλα HR2810, HR2810T, HR2811F, HR2811FT

#### Προοριζόμενη χρήση

ENE043-1

Το εργαλείο προορίζεται για κρουστικό τρυπάνισμα και τρυπάνισμα σε τούβλα, τσιμέντο και πέτρα, καθώς και για καλξιμια. Είναι επίσης κατάλληλο για τρυπάνισμα χωρίς κρούση σε ξύλο, μέταλλο, κεραμικό και πλαστικό.

### Ηλεκτρική παροχή

ENF002-1

Το εργαλείο πρέπει να συνδέεται μόνο σε ηλεκτρική παροχή της ίδιας τάσης με αυτήν που αναγράφεται στην πινακίδα ονομαστικών τιμών και μπορεί να λειτουργήσει μόνο με εναλλασσόμενο μονοφασικό ρεύμα. Τα εργαλεία αυτά διαθέτουν διπλή μόνωση που συμμορφώνεται με τα ευρωπαϊκά πρότυπα και συνεπώς μπορούν να συνδεθούν με πρίζες χωρίς γείωση.

## ΕΙΔΙΚΟΙ ΚΑΝΟΝΕΣ ΑΣΦΑΛΕΙΑΣ

GEB007-2

**ΜΗΝ επιτρέψετε στη βολικότητα ή στην εξοικείωσή σας με το προϊόν (που αποκτήθηκε από επανειλημμένη χρήση) να αντικαταστήσει την αυστηρή προσήλωση στους κανόνες ασφάλειας του περιστροφικού δράπανου. Αν χρησιμοποιήσετε το εργαλείο αυτό με ανασφαλές ή λανθασμένο τρόπο, μπορεί να υποστείτε σοβαρό προσωπικό τραυματισμό.**

1. **Να φοράτε ωτοασπίδες.** Η έκθεση σε θόρυβο μπορεί να προκαλέσει απώλεια ακοής.
2. **Να χρησιμοποιείτε τις βοηθητικές λαβές που παρέχονται με το εργαλείο.** Η απώλεια του

ελέγχου μπορεί να προκαλέσει προσωπικό τραυματισμό.

3. **Να κρατάτε τα ηλεκτρικά εργαλεία από τις λαβές με μόνωση όταν εκτελείτε εργασίες κατά τις οποίες το κοπτικό εργαλείο μπορεί να έρθει σε επαφή με κρυμμένα καλώδια ή με το ίδιο του το καλώδιο.** Αν το εργαλείο έρθει σε επαφή με κάποιο ηλεκτροφόρο καλώδιο, μπορεί να εκτεθειμένα μεταλλικά μέρη του εργαλείου να γίνουν κι αυτά ηλεκτροφόρα και να προκληθεί ηλεκτροπληξία στο χειριστή.
4. **Να φοράτε κράνος ασφάλειας, γυαλιά ασφάλειας ή/και προσωπίδα. Τα συνθισμένα γυαλιά και τα γυαλιά ηλίου ΔΕΝ αποτελούν γυαλιά ασφάλειας. Συνιστάται επίσης ένθερμα να φοράτε προσωπίδα κατά της σκόνης και γάντια με παχιά επένδυση.**
5. **Πριν θέσετε το εργαλείο σε λειτουργία, βεβαιωθείτε ότι η μύτη είναι ασφαλισμένη στη θέση της.**
6. **Σε κανονικές συνθήκες λειτουργίας, το εργαλείο είναι σχεδιασμένο να παράγει κραδασμούς. Οι βιβες μπορούν εύκολα να ξεβιδωθούν και να προκληθεί καταστροφή του εργαλείου ή ατύχημα. Πριν θέσετε το εργαλείο σε λειτουργία, ελέγξτε αν οι βιβες είναι σφιγμένες.**
7. **Όταν έχει κρύο καιρό ή όταν δεν έχετε χρησιμοποιήσει το εργαλείο για μεγάλη χρονική περίοδο, αφήστε το εργαλείο να λειτουργήσει για λίγη ώρα χωρίς φόρτο. Με αυτό το τρόπο θα κυκλοφορήσει η λιπανση. Αν δεν γίνει σωστό ζέσταμα, θα υπάρχει δυσκολία στην κρουστική λειτουργία.**
8. **Να βεβαιώνετε πάντοτε ότι στέκεστε σταθερά. Όταν χρησιμοποιείτε το εργαλείο σε υψηλές τοποθεσίες, να βεβαιώνετε ότι δεν βρίσκεται κανένας από κάτω.**
9. **Να κρατάτε το εργαλείο γερά και με τα δύο χέρια.**
10. **Μην πλησιάζετε τα χέρια σας σε κινούμενα μέρη.**
11. **Μην αφήνετε το εργαλείο σε λειτουργία. Το εργαλείο πρέπει να βρίσκεται σε λειτουργία μόνο όταν το κρατάτε.**
12. **Όταν το εργαλείο βρίσκεται σε λειτουργία, μην το στρέψετε προς την κατεύθυνση κανενός ατόμου που βρίσκεται στην περιοχή. Η μύτη μπορεί να εκτοξευτεί και να προκληθεί σοβαρός τραυματισμός σε άλλο άτομο.**
13. **Μην αγγίζετε τη μύτη ή μέρη που βρίσκονται κοντά στη μύτη αμέσως μετά τη λειτουργία του εργαλείου. Μπορεί να είναι εξαιρετικά θερμά και να προκληθεί έγκαυμα στο δέρμα σας.**
14. **Μερικά υλικά περιέχουν χημικές ουσίες που μπορεί να είναι τοξικές. Προσέχετε ώστε να αποφύγετε την εισπνοή της σκόνης και την επαφή με το δέρμα. Ακολουθείτε τα δεδομένα ασφάλειας υλικού που παρέχονται από τον προμηθευτή.**

## ΦΥΛΑΞΤΕ ΑΥΤΕΣ ΤΙΣ ΟΔΗΓΙΕΣ.

### ΠΡΟΕΙΔΟΠΟΙΗΣΗ:

Η ΛΑΝΘΑΣΜΕΝΗ ΧΡΗΣΗ ή η αμέλεια να ακολουθήσετε τους κανόνες ασφάλειας που διατυπώνονται στο παρόν εγχειρίδιο οδηγιών μπορεί να προκαλέσει σοβαρό προσωπικό τραυματισμό.

## ΠΕΡΙΓΡΑΦΗ ΛΕΙΤΟΥΡΓΙΑΣ

### ΠΡΟΣΟΧΗ:

- Να βεβαιώνετε πάντοτε ότι το εργαλείο είναι σβηστό και αποσυνδεδεμένο από το ηλεκτρικό ρεύμα πριν ρυθμίσετε ή ελέγχετε κάποια λειτουργία του.

### Δράση διακόπτη (Εικ. 1)

#### ΠΡΟΣΟΧΗ:

- Πριν συνδέετε το εργαλείο, πάντοτε να ελέγχετε ότι η σκανδάλη-διακόπτης ενεργοποιείται κανονικά και επιστρέφει στη θέση OFF όταν την αφήνετε.

Για να ξεκινήσετε το εργαλείο, απλά πιέστε τη σκανδάλη-διακόπτη. Αν αυξήσετε την πίεση στη σκανδάλη-διακόπτη, αυξάνεται η ταχύτητα του εργαλείου. Για να σταματήσετε το εργαλείο, αφήστε τη σκανδάλη-διακόπτη.

### Άναμμα των λαμπών

Για τα μοντέλα HR2811F, HR2811FT (Εικ. 2)

#### ΠΡΟΣΟΧΗ:

- Μην κοιτάτε κατευθείαν μέσα στο φως ή στην πηγή φωτός.

Για να ανάψετε τη λάμπα, τραβήξτε τη σκανδάλη. Για να τη σβήσετε, αφήστε τη σκανδάλη.

#### ΣΗΜΕΙΩΣΗ:

- Χρησιμοποιήστε ένα στεγνό πανί για να σκουπίσετε τη σκόνη από το φακό της λάμπας. Προσέχετε να μη γρατσουνίσετε το φακό της λάμπας, επειδή μπορεί να μειωθεί η ένταση του φωτισμού.

### Δράση αναστροφικού (Εικ. 3)

Το εργαλείο αυτό διαθέτει αναστροφικό για να αλλάζετε την κατεύθυνση περιστροφής. Πατήστε το αναστροφικό από την πλευρά Α για δεξιόστροφη περιστροφή ή από την πλευρά Β για αριστερόστροφη περιστροφή.

#### ΠΡΟΣΟΧΗ:

- Πριν από τη λειτουργία, να ελέγχετε πάντοτε την κατεύθυνση περιστροφής.
- Να χρησιμοποιείτε το αναστροφικό μόνο όταν το εργαλείο είναι εντελώς ακινητοποιημένο. Αν αλλάξετε την κατεύθυνση περιστροφής πριν ακινητοποιηθεί το εργαλείο, μπορεί να προκληθεί βλάβη στο εργαλείο.
- Κατά τον χειρισμό του εργαλείου με αριστερόστροφη περιστροφή, η σκανδάλη-διακόπτης πιέζεται μόνο μέχρι το μέσο της διαδρομής της και το εργαλείο λειτουργεί στην μισή ταχύτητα.



### Αλλαγή της κεφαλής ταχείας αλλαγής για SDS-plus

Για τα μοντέλα HR2810T, HR2811FT



Μπορείτε εύκολα να αλλάζετε την κεφαλή ταχείας αλλαγής για SDS-plus με την κεφαλή δραπάνου ταχείας αλλαγής.

## Αφαίρεση της κεφαλής ταχείας αλλαγής για SDS-plus (Εικ. 4)

### ΠΡΟΣΟΧΗ:

- Πριν αφαιρέσετε την κεφαλή ταχείας αλλαγής για SDS-plus, να αφαιρείτε πάντα τη μύτη. Πιάστε το κάλυμμα αλλαγής της κεφαλής ταχείας αλλαγής για SDS-plus και περιστρέψτε προς την κατεύθυνση που δείχνει το βέλος έως ότου η γραμμή καλύμματος αλλαγής μετακινηθεί από το σύμβολο  στο σύμβολο . Τραβήξτε με δύναμη προς την κατεύθυνση του βέλους.

## Προσάρτηση της κεφαλής δραπάνου ταχείας αλλαγής (Εικ. 5)

Ελέγξτε ότι η γραμμή της κεφαλής δραπάνου ταχείας αλλαγής εμφανίζει το σύμβολο . Πιάστε το κάλυμμα αλλαγής της κεφαλής δραπάνου ταχείας αλλαγής και θέστε τη γραμμή στο σύμβολο . Τοποθετήστε την κεφαλή δραπάνου ταχείας αλλαγής στην άτρακτο του εργαλείου. Πιάστε το κάλυμμα αλλαγής της κεφαλής δραπάνου ταχείας αλλαγής και περιστρέψτε τη γραμμή καλύμματος αλλαγής στο σύμβολο  έως ότου ακούσετε ένα χαρακτηριστικό ήχο «κλικ».

## Επιλογή του τρόπου δράσης

### Για το μοντέλο HR2800 (Εικ. 6)

Το εργαλείο αυτό χρησιμοποιεί μια λαβή αλλαγής τρόπου δράσης. Επιλέξτε με τη λαβή αυτή έναν από τους δύο τρόπους, ο οποίος είναι κατάλληλος για τις ανάγκες τις εργασίας σας.

Για περιστροφή μόνο, στρέψτε τη λαβή ώστε το βέλος στη λαβή να δείχνει στο σύμβολο  στο σώμα του εργαλείου.

Για περιστροφή με κρουστική δράση, περιστρέψτε τη λαβή ώστε το βέλος στη λαβή να δείχνει στο σύμβολο  στο σώμα του εργαλείου.

### ΠΡΟΣΟΧΗ:

- Να ρυθμίζετε πάντοτε τελείως τη λαβή στο σύμβολο για τον τρόπο δράσης που θέλετε. Εάν θέσετε το εργαλείο σε λειτουργία με τη λαβή τοποθετημένη μεταξύ των ενδείξεων τρόπου δράσης, μπορεί να προκληθεί βλάβη στο εργαλείο.
- Χρησιμοποιείτε τη λαβή αφού το εργαλείο είναι εντελώς ακινητοποιημένο.

### Για τα μοντέλα HR2810, HR2810T, HR2811F, HR2811FT

#### Περιστροφή με κρούση (Εικ. 7)

Για τρυπάνισμα σε τοιμένο, τοιχοποιία, κτλ., περιστρέψτε τη λαβή αλλαγής τρόπου δράσης στο σύμβολο . Χρησιμοποιήστε μύτη με άκρο βολφραμίου-καρβιδίου.

#### Περιστροφή μόνο (Εικ. 8)

Για τρυπάνισμα σε ξύλο, μέταλλο ή πλαστικά, ασφαλίστε το κουμπί και περιστρέψτε τη λαβή αλλαγής τρόπου δράσης στο σύμβολο . Χρησιμοποιήστε μύτη για περιστροφικό τρυπάνισμα ή μύτη για ξύλο.

#### Κρούση μόνο (Εικ. 9)

Για καλέμισμα, ξύσιμο ή ξήλωμα, περιστρέψτε τη λαβή αλλαγής τρόπου δράσης στο σύμβολο .

Χρησιμοποιήστε βελόνι, ψυχρό καλέμι, καλέμι σφυροκοπήματος, κτλ.

### ΠΡΟΣΟΧΗ:

- Μην περιστρέφετε τη λαβή αλλαγής τρόπου δράσης όταν λειτουργεί το εργαλείο υπό φορτίο. Θα προκληθεί βλάβη στο εργαλείο.
- Για να αποφεύγετε την ταχεία φθορά του μηχανισμού αλλαγής τρόπου δράσης, βεβαιωθείτε ότι η λαβή αλλαγής τρόπου δράσης πάντα βρίσκεται σε μια από τις τρεις θέσεις τρόπου δράσης.

## Περιοριστής ροπής

Ο περιοριστής ροπής θα ενεργοποιηθεί όταν επιτευχθεί ένα ορισμένο επίπεδο ροπής. Το μοτέρ θα αποδυναμωθεί από τον άξονα εξόδου. Όταν συμβεί αυτό, η μύτη θα σταματήσει να περιστρέφεται.

### ΠΡΟΣΟΧΗ:

- Μόλις ενεργοποιηθεί ο περιοριστής ροπής, απενεργοποιήστε αμέσως το εργαλείο. Έτσι, θα προληφθεί η πρόωρη φθορά του εργαλείου.
- Μύτες όπως μύτες πριονισμού σπών, οι οποίες τείνουν να μαγκώνουν ή να πιάνονται εύκολα στην οπή, δεν είναι κατάλληλες για αυτό το εργαλείο. Αυτό συμβαίνει επειδή θα προκαλούν τη συχνή ενεργοποίηση του περιοριστή ροπής.

## ΣΥΝΑΡΜΟΛΟΓΗΣΗ

### ΠΡΟΣΟΧΗ:

- Να βεβαιώνετε πάντοτε ότι το εργαλείο είναι σβηστό και αποσυνδεδεμένο από το ηλεκτρικό ρεύμα πριν εκτελέσετε οποιαδήποτε εργασία σε αυτό.

## Πλαϊνή λαβή (βοηθητική λαβή) (Εικ. 10)

### ΠΡΟΣΟΧΗ:

- Να χρησιμοποιείτε πάντα την πλαϊνή λαβή για να εξασφαλίζετε την ασφάλεια κατά τη λειτουργία. Τοποθετήστε την πλαϊνή λαβή έτσι ώστε τα δόντια στη λαβή να προσαρμόζονται ανάμεσα στις προεξοχές στο κύριο τμήμα του εργαλείου. Κατόπιν, περιστρέψτε δεξιόστροφα τη λαβή στην επιθυμητή θέση για να τη σφίξετε. Μπορείτε να την περιστρέψετε κατά 360° ώστε να ασφαλίσει σε οποιαδήποτε θέση.

## Γράσο για μύτες

Επικαλύψτε εκ των προτέρων την κεφαλή του κολάρου μύτες με μια μικρή ποσότητα γράσου (περίπου 0,5 έως 1 γρ.).

Αυτή η λίπανση της κεφαλής εξασφαλίζει την ομαλή δράση και τη μακρύτερη διάρκεια λειτουργίας.

## Τοποθέτηση ή αφαίρεση της μύτες (Εικ. 11)

Καθαρίστε το κολάρο μύτες και τοποθετήστε γράσο για μύτες πριν τοποθετήσετε τη μύτη. (Εικ. 12) Τοποθετήστε τη μύτη στο εργαλείο. Περιστρέψτε τη μύτη και σπρώξτε την προς τα μέσα έως ότου ασφαλίσει.

Μετά την τοποθέτηση, να προσπαθείτε πάντοτε να τραβήξετε τη μύτη για να βεβαιωθείτε ότι αυτή είναι ασφαλισμένη στη θέση της.

Για να αφαιρέσετε τη μύτη, τραβήξτε προς τα κάτω το κάλυμμα κεφαλής έως το τέρμα και τραβήξτε τη μύτη προς τα έξω. (Εικ. 13)

## Κλίση μύτης (κατά το καλέμισμα, ξύσιμο ή ξήλωμα)

Για τα μοντέλα HR2810, HR2810T, HR2811F, HR2811FT (Εικ. 14)

Μπορείτε να ασφαλίσετε τη μύτη στην επιθυμητή κλίση. Για να αλλάξετε την κλίση της μύτης, περιστρέψτε τη λαβή αλλαγής τρόπου δράσης στο σύμβολο O. Περιστρέψτε τη μύτη στην επιθυμητή κλίση.

Περιστρέψτε τη λαβή αλλαγής τρόπου δράσης στο σύμβολο T. Κατόπιν, περιστρέψτε λίγο τη μύτη για να βεβαιωθείτε ότι είναι καλά ασφαλισμένη στη θέση της. (Εικ. 15)

## Μετρητής βάθους (Εικ. 16)

Ο μετρητής βάθους είναι χρήσιμος για το τρυπάνισμα σπών με ομοιόμορφο βάθος. Ξεσφίξτε την πλαϊνή λαβή και τοποθετήστε τον μετρητή βάθους στην οπή στην πλαϊνή λαβή. Ρυθμίστε το μετρητή βάθους στο επιθυμητό βάθος και σφίξτε τη πλαϊνή λαβή.

### ΣΗΜΕΙΩΣΗ:

- Ο μετρητής βάθους δεν μπορεί να χρησιμοποιηθεί στη θέση όπου ο μετρητής βάθους χτυπάει επάνω στο περίβλημα γραναζιού.

## Κύπελλο σκόνης (Εικ. 17)

Χρησιμοποιήστε το κύπελλο σκόνης για να εμποδίζετε την πτώση της σκόνης επάνω στο εργαλείο και στον εαυτό σας όταν εκτελείτε εργασίες τρυπανίσματος σε ύψος επάνω από το κεφάλι σας. Προσδέστε το κύπελλο σκόνης στη μύτη όπως απεικονίζεται στην εικόνα. Το μέγεθος των μυτών στις οποίες μπορείτε να προσδέσετε το κύπελλο σκόνης είναι ως εξής:

	Διάμετρος μύτης
Κύπελλο σκόνης 5	6 έως 14,5 χλστ
Κύπελλο σκόνης 9	12 έως 16 χλστ

## ΛΕΙΤΟΥΡΓΙΑ

### ΠΡΟΣΟΧΗ:

- Να χρησιμοποιείτε πάντα την πλαϊνή λαβή (βοηθητική λαβή) και, κατά τη λειτουργία, να κρατάτε το εργαλείο καλά και από την πλαϊνή λαβή και από τη λαβή του διακόπτη.

## Λειτουργία τρυπανίσματος με κρούση (Εικ. 18)

Θέστε τη λαβή αλλαγής τρόπου δράσης στο σύμβολο T. Τοποθετήστε τη μύτη στη θέση που επιθυμείτε να τρυπάνισετε και κατόπιν τραβήξτε τη σκανδάλη-διακόπτη.

Μην ασκείτε δύναμη στο εργαλείο. Θα έχετε καλύτερα αποτελέσματα με ελαφριά πίεση. Να

διατηρείτε το εργαλείο στη θέση του και να αποφεύγετε την ολίσθησή του από την οπή. Μην ασκείτε περισσότερη πίεση σε περίπτωση που η οπή φράξει με θραύσματα ή σωματίδια. Αντ' αυτού, σταματήστε αργά τη λειτουργία του εργαλείου και κατόπιν βγάλτε τη μύτη μερικώς από την οπή. Αν επαναλάβετε τη διαδικασία αυτή μερικές φορές, η οπή θα καθαρίσει και θα μπορείτε να συνεχίσετε κανονικά το τρυπάνισμα.

### ΠΡΟΣΟΧΗ:

- Ασκείται μια τεράστια και ξαφνική δύναμη στρέψης στο εργαλείο/μύτη τη στιγμή που διαπερνάει η οπή, όταν η οπή φράσσει με θραύσματα και σωματίδια ή όταν το εργαλείο/μύτη χτυπάει ράβδους ενίσχυσης που είναι ενσωματωμένες στο τοιμένο. Να χρησιμοποιείτε πάντα την πλαϊνή λαβή (βοηθητική λαβή) και, κατά τη λειτουργία, να κρατάτε το εργαλείο καλά και από την πλαϊνή λαβή και από τη λαβή του διακόπτη. Αν δεν το κάνετε αυτό, μπορεί να έχει ως αποτέλεσμα απώλεια ελέγχου του εργαλείου και πιθανώς σοβαρό τραυματισμό.

### ΣΗΜΕΙΩΣΗ:

Ενδεχομένως να προκύψει εκκεντρότητα στην περιστροφή της μύτης όταν θέτετε το εργαλείο σε λειτουργία χωρίς φορτίο. Το εργαλείο κεντράρεται αυτόματα κατά τη λειτουργία. Αυτό δεν επηρεάζει την ακρίβεια του τρυπανίσματος.

## Φοσητήρι (προαιρετικό αξεσουάρ) (Εικ. 19)

Μετά από το τρυπάνισμα της οπής, χρησιμοποιήστε το φοσητήρι για να καθαρίσετε τη σκόνη από την οπή.

## Καλέμισμα/Ξύσιμο/Ξήλωμα

Για τα μοντέλα HR2810, HR2810T, HR2811F, HR2811FT μόνο (Εικ. 20)

Θέστε τη λαβή αλλαγής τρόπου δράσης στο σύμβολο T.

Να κρατάτε το εργαλείο καλά και με τα δύο χέρια. Θέστε το εργαλείο σε λειτουργία και ασκήστε ελαφριά πίεση σε αυτό για να μην αναπηδά ανεξέλεγκτα. Δεν θα αυξηθεί η αποδοτικότητα του εργαλείου αν το πιέζετε πολύ δυνατά.

## Τρυπάνισμα σε ξύλο ή μέταλλο (Εικ. 21 έως 24)

Για τα μοντέλα HR2800, HR28010, HR2810F

Χρησιμοποιήστε την προαιρετική διάταξη κεφαλής δράπανου. Όταν την τοποθετείτε, ανατρέξτε στην παράγραφο «Τοποθέτηση ή αφαίρεση της μύτης» που περιγράφεται στην προηγούμενη σελίδα. Θέστε τη λαβή αλλαγής τρόπου δράσης ώστε η ένδειξη να είναι στραμμένη στο σύμβολο S.

Για τα μοντέλα HR2810T, HR2811FT

Χρησιμοποιήστε την κεφαλή δρανιάνου ταχείας αλλαγής ως στάνταρ εξοπλισμό. Όταν την τοποθετείτε, ανατρέξτε στην παράγραφο «Αλλαγή της κεφαλής ταχείας αλλαγής για SDS-plus» που περιγράφεται στην προηγούμενη σελίδα. Κρατήστε

το δακτύλιο και στρέψτε το περίβλημα αριστερότροφα για να ανοίξετε τις σιαγόνες κεφαλής. Τοποθετήστε τη μύτη στην κεφαλή έως το τέρμα. Κρατήστε καλά το δακτύλιο και στρέψτε το περίβλημα δεξιότροφα για να σφίξετε την κεφαλή. Για να βγάλετε τη μύτη, κρατήστε το δακτύλιο και στρέψτε το περίβλημα αριστερότροφα. Θέστε τη λαβή αλλαγής τρόπου δράσης στο σύμβολο . Μπορείτε να τρυπήσετε διάμετρο έως 13 χλστ σε μέταλλο και έως 32 χλστ σε ξύλο.

#### **ΠΡΟΣΟΧΗ:**

- Μη χρησιμοποιείτε ποτέ «περιστροφή με κρούση» όταν είναι τοποθετημένη στο εργαλείο η κεφαλή δράπανου ταχείας αλλαγής. Μπορεί να προκληθεί βλάβη στην κεφαλή δράπανου ταχείας αλλαγής. Επίσης, η κεφαλή δράπανου θα αποσυνδεθεί και θα πέσει κατά την αναστροφή της κίνησης του εργαλείου.
- Δεν θα επιταχυνθεί το τρυπάνισμα αν πιέζετε υπερβολικά το εργαλείο. Στην πραγματικότητα, αυτή η υπερβολική πίεση θα προκαλέσει απλώς βλάβη στο άκρο της μύτης, θα μειώσει την απόδοση του εργαλείου και θα συντομεύσει την ωφέλιμη διάρκεια ζωής του.
- Ασκείται τεράστια δύναμη στρέψης στο εργαλείο/ μύτη τη στιγμή που διαπερνάει η σπή. Κρατήστε το εργαλείο σταθερά και προσέχετε όταν η μύτη ξεκινήσει να διαπερνάει το τεμάχιο εργασίας.
- Μπορείτε να βγάλετε μια μύτη που έχει εμπλακεί ρυθμίζοντας απλώς το αναστροφικό σε αντίστροφη κατεύθυνση περιστροφής ώστε να αποσυρθεί το εργαλείο. Όμως, το εργαλείο μπορεί να αποσυρθεί απότομα αν δεν το κρατάτε σταθερά.
- Να στερεώνετε πάντοτε τα μικρά τεμάχια εργασίας σε μέγκενη ή παρόμοια συσκευή συγκράτησης.

### **Τρυπάνισμα με πυροληπτική μύτη διαμαντιού**

Όταν πραγματοποιείτε εργασίες τρυπανίσματος με πυροληπτική μύτη διαμαντιού, να ρυθμίζετε πάντα το μοχλό αλλαγής δράσης στη θέση  για να χρησιμοποιείτε τη δράση «περιστροφή μόνο».

#### **ΠΡΟΣΟΧΗ:**

- Αν πραγματοποιείτε εργασίες τρυπανίσματος με πυροληπτική μύτη διαμαντιού χρησιμοποιώντας δράση «περιστροφής με κρούση», μπορεί να καταστραφεί η πυροληπτική μύτη διαμαντιού.

## **ΣΥΝΤΗΡΗΣΗ**

#### **ΠΡΟΣΟΧΗ:**

- Να βεβαιώνετε πάντοτε ότι το εργαλείο είναι σβηστό και αποσυνδεδεμένο από το ηλεκτρικό ρεύμα πριν εκτελέσετε οποιαδήποτε εργασία ελέγχου ή συντήρησης σε αυτό.

Για να διατηρείται η ΑΣΦΑΛΕΙΑ και η ΑΞΙΟΠΙΣΤΙΑ του προϊόντος, οι εργασίες επισκευής, ο έλεγχος και η αλλαγή των καρβουνακίων, καθώς και οποιαδήποτε άλλη εργασία συντήρησης και ρύθμισης, θα πρέπει να εκτελούνται σε εξουσιοδοτημένα κέντρα

εξυπηρέτησης της Makita, και πάντοτε με τη χρήση ανταλλακτικών της Makita.

## **ΑΞΕΣΟΥΑΡ**

#### **ΠΡΟΣΟΧΗ:**

- Συνιστάται η χρήση των παρακάτω αξεσουάρ και εξαρτημάτων με το εργαλείο της Makita μόνο όπως καθορίζεται στο παρόν εγχειρίδιο. Αν χρησιμοποιήσετε άλλα αξεσουάρ ή εξαρτήματα μπορεί να παρουσιαστεί κίνδυνος για πρόκληση ατομικού τραυματισμού. Να χρησιμοποιείτε τα αξεσουάρ και τα εξαρτήματα μόνο για το σκοπό για τον οποίο προορίζονται.

Αν χρειάζεστε κάποια βοήθεια ή περισσότερες πληροφορίες σχετικά με τα αξεσουάρ αυτά, απευθυνθείτε στο πλησιέστερο κέντρο εξυπηρέτησης της Makita.

- Μύτες με άκρο SDS-Plus καρβιδίου
- Βελόνι
- Πυρηνοληπτική μύτη
- Ψυχρό καλέμι
- Πυρηνοληπτική μύτη διαμαντιού
- Καλέμι σφυροκοπήματος
- Καλέμι για αυλάκισμα
- Διάταξη κεφαλής δράπανου
- Κεφαλή δράπανου S13
- Προσαρμογέας κεφαλής
- Κλειδί κεφαλής S13
- Γράσο για μύτες
- Πλαϊνή λαβή
- Μετρητής βάθους
- Φυστήρι
- Κύπελλο σκόνης
- Εξάρτημα εξαγωγής σκόνης
- Γυαλιά προστασίας
- Πλαστική θήκη μεταφοράς
- Κεφαλή δράπανου χωρίς κλειδί

**ENGLISH****EC-DECLARATION OF CONFORMITY** ENH101-7

**Model:** HR2800, HR2810, HR2810T, HR2811F, HR2811FT  
 We declare under our sole responsibility that this product is in compliance with the following standards of standardized documents;  
 EN60745, EN55014, EN61000 in accordance with Council Directives, 2004/108/EC, 98/37/EC.

**FRANÇAIS****DÉCLARATION DE CONFORMITÉ CE** ENH101-7

**Modèle** HR2800, HR2810, HR2810T, HR2811F, HR2811FT  
 Nous déclarons, sous notre entière responsabilité, que ce produit répond aux normes suivantes de documents normalisés :  
 EN60745, EN55014, EN61000 conformément aux Directives du Conseil, 2004/108/EC, 98/37/EC.

**DEUTSCH****EG-KONFORMITÄTSERKLÄRUNG** ENH101-7

**Modelle** HR2800, HR2810, HR2810T, HR2811F, HR2811FT  
 Wir erklären in alleiniger Verantwortung, dass sich dieses Produkt in Übereinstimmung mit den folgenden Normen der Normdokumente EN60745, EN55014, EN61000 befindet sowie in Übereinstimmung mit den Ratsverordnungen 2004/108/EC, 98/37/EC.

**ITALIANO****DICHIARAZIONE DI CONFORMITÀ CE** ENH101-7

**Modello;** HR2800, HR2810, HR2810T, HR2811F, HR2811FT  
 Dichiariamo sotto nostra esclusiva responsabilità che il presente prodotto è conforme alle seguenti norme o documenti normativi:  
 EN60745, EN55014, EN61000 secondo le disposizioni delle direttive del Consiglio, 2004/108/CE, 98/37/CE.

**NEDERLANDS****EU-VERKLARING VAN CONFORMITEIT** ENH101-7

**Model** HR2800, HR2810, HR2810T, HR2811F, HR2811FT  
 Wij verklaren onder eigen verantwoordelijkheid dat dit product voldoet aan de normen in de volgende documenten:  
 EN60745, EN55014 en EN61000 in overeenstemming met de richtlijnen van de Raad, 2004/108/EC en 98/37/EC.

**ESPAÑOL****DECLARACIÓN DE CONFORMIDAD DE LA CE** ENH101-7

**Modelo;** HR2800, HR2810, HR2810T, HR2811F, HR2811FT  
 Declaramos bajo nuestra exclusiva responsabilidad que este producto cumple con los siguientes estándares de documentos estandarizados;  
 EN60745, EN55014, EN61000 de acuerdo con las directivas del Consejo, 2004/108/EC, 98/37/EC.

Tomoyasu Kato CE 2006



Director	Amministratore
Directeur	Directeur
Direktor	Director

Responsible manufacturer:	Produttore responsabile:
Fabricant responsable :	Verantwoordelijke fabrikant:
Verantwortlicher Hersteller:	Fabricante responsable:

**Makita Corporation**

3-11-8, Sumiyoshi-cho, Anjo, Aichi, JAPAN

Authorized Representative in Europe:	Rappresentanti autorizzati in Europa:
Représentant agréé en Europe :	Erkende vertegenwoordiger in Europa:
Autorisierte Vertretung in Europa:	Representante autorizado en Europa:

**Makita International Europe Ltd.**

Michigan Drive, Tongwell, Milton Keynes,  
 Bucks MK15 8JD, ENGLAND



**PORTUGUÊS****EC-DECLARAÇÃO DE CONFORMIDADE** ENH101-7

**Modelo:** HR2800, HR2810, HR2810T, HR2811F, HR2811FT  
Declaramos, sob a nossa única responsabilidade, que este produto está em conformidade com as seguintes normas de documentos normalizados;  
EN60745, EN55014, EN61000 em conformidade com as Directivas do Conselho, 2004/108/EC, 98/37/EC.

**ΕΛΛΗΝΙΚΑ****EC – ΔΗΛΩΣΗ ΣΥΜΜΟΡΦΩΣΗΣ** ENH101-7

**Μοντέλο** HR2800, HR2810, HR2810T, HR2811F, HR2811FT  
Δηλώνουμε με αποκλειστική ευθύνη μας ότι το προϊόν αυτό συμμορφώνεται με τα ακόλουθα πρότυπα των τυποποιημένων εντύπων:  
EN60745, EN55014, EN61000 σε συμφωνία με τις Οδηγίες της Επιτροπής, 2004/108/ΕΚ, 98/37/ΕΚ.

**DANSK****EC-ERKLÆRING VEDRØRENDE OVERHOLDELSE AF STANDARDER** ENH101-7

**Model:** HR2800, HR2810, HR2810T, HR2811F, HR2811FT  
Vi erklærer og tager det fulde ansvar for, at produktet overholder følgende standarder i standardiseringsdokumenterne  
EN60745, EN55014, EN61000 i overensstemmelse med Rådets direktiver 2004/108/EF, 98/37/EF.

Tomoyasu Kato CE 2006



Director  
Direktør

Διευθυντής

Fabricante responsável:

Υπεύθυνος κατασκευαστής:

Ansvarlig fabrikant:

**Makita Corporation**

3-11-8, Sumiyoshi-cho, Anjo, Aichi, JAPAN

Representante autorizado na Europa:  
Autoriseret repræsentant i Europa:

Εξουσιοδοτημένος Αντιπρόσωπος στην Ευρώπη:

**Makita International Europe Ltd.**

Michigan Drive, Tongwell, Milton Keynes,  
Bucks MK15 8JD, ENGLAND

**ENGLISH****For Model HR2800****For European countries only** ENG102-1  
**Noise**

The typical A-weighted noise level determined according to 60745-2-6:

Sound pressure level ( $L_{pA}$ ): 89 dB (A)Sound power level ( $L_{WA}$ ): 100 dB (A)

Uncertainty (K): 3 dB (A)

**Wear ear protection****FRANÇAIS****Pour le modèle HR2800****Pour les pays d'Europe uniquement** ENG102-1**Bruit**

Les niveaux de bruit pondéré A typiques sont déterminés selon 60745-2-6 :

Niveau de pression sonore ( $L_{pA}$ ) : 89 dB (A)Niveau de puissance sonore ( $L_{WA}$ ) : 100 dB (A)

Incertitude (K) : 3 dB (A)

**Portez des protections auditives.****DEUTSCH****Modell HR2800****Nur für europäische Länder** ENG102-1**Geräuschpegel**

Die typischen effektiven Geräuschpegel nach 60745-2-6:

Schalldruckpegel ( $L_{pA}$ ): 89 dB (A)Schalleistungspegel ( $L_{WA}$ ): 100 dB (A)

Abweichung (K): 3 dB (A)

**Tragen Sie Gehörschutz.****ITALIANO****Per il modello HR2800****Solo per i paesi europei** ENG102-1  
**Rumorosità**

I tipici livelli di rumore ponderati "A" determinati secondo la direttiva 60745-2-6:

Livello di pressione sonora ( $L_{pA}$ ): 89 dB (A)Livello di potenza sonora ( $L_{WA}$ ): 100 dB (A)

Variazione (K): 3 dB (A)

**Indossare una protezione acustica****NEDERLANDS****Voor model HR2800****Alleen voor Europese landen** ENG102-1**Geluid**

De typische, A-gewogen geluidsniveaus zijn gemeten volgens 60745-2-6:

Geluidsdrukkniveau ( $L_{pA}$ ): 89 dB (A)Geluidsrukniveau ( $L_{WA}$ ): 100 dB (A)

Onzekerheid (K): 3 dB (A)

**Draag gehoorbescherming****ESPAÑOL****Para el modelo HR2800****Sólo para países europeos** ENG102-1**Ruido**

Los niveles típicos de ruido ponderado A determinados conforme a 60745-2-6:

Nivel de presión de sonido ( $L_{pA}$ ): 89 dB (A)Nivel de potencia de sonido ( $L_{WA}$ ): 100 dB (A)

Incertidumbre (K): 3 dB (A)

**Utilice protección para los oídos**

Tomoyasu Kato CE 2006



Director	Amministratore
Directeur	Directeur
Direktor	Director

Responsible manufacturer:	Produttore responsabile:
Fabricant responsable :	Verantwoordelijke fabrikant:
Verantwortlicher Hersteller:	Fabricante responsable:

**Makita Corporation**

3-11-8, Sumiyoshi-cho, Anjo, Aichi, JAPAN

Authorized Representative in Europe:	Rappresentanti autorizzati in Europa:
Représentant agréé en Europe :	Erkende vertegenwoordiger in Europa:
Autorisierte Vertretung in Europa:	Representante autorizado en Europa:

**Makita International Europe Ltd.**Michigan Drive, Tongwell, Milton Keynes,  
Bucks MK15 8JD, ENGLAND

**PORTUGUÊS****Para o modelo HR2800****Apenas para os países europeus** ENG102-1  
**Ruído**

Os níveis sonoros dB (A) típicos determinados segundo a norma 60745-2-6 são:

Nível de pressão sonora ( $L_{pA}$ ): 89 dB (A)Nível de potência sonora ( $L_{WA}$ ): 100 dB (A)

Imprecisão (K): 3 dB (A)

**Use uma protecção para os ouvidos****ΕΛΛΗΝΙΚΑ****Για το μοντέλο HR2800****Για ευρωπαϊκές χώρες μόνο** ENG102-1  
**Θόρυβος**

Το σύνθετο σταθμισμένο επίπεδο ηχητικής πίεσης που έχει καθοριστεί σύμφωνα με 60745-2-6:

Επίπεδο ηχητικής πίεσης ( $L_{pA}$ ): 89 dB (A)Επίπεδο ηχητικής ισχύος ( $L_{WA}$ ): 100 dB (A)

Αβεβαιότητα (K): 3 dB (A)

**Να φοράτε ωτοασπίδες****DANSK****Til Model HR2800****Kun for lande i Europa** ENG102-1**Støj**

De typiske A-vægtede støjniveauer bestemt i overensstemmelse med 60745-2-6:

Lydtryksniveau ( $L_{pA}$ ): 89 dB (A)Lydkræftniveau ( $L_{WA}$ ): 100 dB (A)

Usikkerhed (K): 3 dB (A)

**Bær høreværn**

Tomoyasu Kato CE 2006

Director  
Direktør

Διευθυντής

Fabricante responsável:

Υπεύθυνος κατασκευαστής:

Ansvarlig fabrikant:

**Makita Corporation**

3-11-8, Sumiyoshi-cho, Anjo, Aichi, JAPAN

Representante autorizado na Europa:

Εξουσιοδοτημένος Αντιπρόσωπος στην Ευρώπη:

Autoriseret repræsentant i Europa:

**Makita International Europe Ltd.**Michigan Drive, Tongwell, Milton Keynes,  
Bucks MK15 8JD, ENGLAND

**ENGLISH****For Model HR2800****For European countries only****Vibration** ENG217-1

The vibration total value (tri-axial vector sum) determined according to EN60745-2-6:

Work mode: hammer drilling into concrete, 10 mm diameter and 100 mm depth

Vibration emission ( $a_{h,HD}$ ): 20 m/s<sup>2</sup>Uncertainty (K): 1.5 m/s<sup>2</sup>**ITALIANO****Per il modello HR2800****Solo per i paesi europei****Vibrazione** ENG217-1

Il valore totale della vibrazione (somma vettoriale triassiale) è determinato in conformità con la norma EN60745-2-6:

Modalità di lavoro: foratura con percussione in cemento, 10 mm di diametro e 100 mm di profondità

Emissione di vibrazioni ( $a_{h,HD}$ ): 20 m/s<sup>2</sup>.Variazione (K): 1,5 m/s<sup>2</sup>.**FRANÇAIS****Pour le modèle HR2800****Pour les pays d'Europe uniquement****Vibration** ENG217-1

La valeur totale de vibration (somme du vecteur triaxial) déterminée selon EN60745-2-6 :

Mode de fonctionnement : perçage avec impacts dans le béton, 10 mm de diamètre et 100 mm de profondeur

Émission de vibrations ( $a_{h,HD}$ ) : 20 m/s<sup>2</sup>Incertitude (K) : 1,5 m/s<sup>2</sup>**NEDERLANDS****Voor model HR2800****Alleen voor Europese landen****Trilling** ENG217-1

De totale trilwaarde (triaxiale vectorsom) zoals vastgesteld conform EN60745-2-6:

Werkmodus: drilboren in beton, 10 mm diameter en 100 mm diepte

Trillingsemisatie ( $a_{h,HD}$ ): 20 m/s<sup>2</sup>.Onzekerheid (K): 1,5 m/s<sup>2</sup>.**DEUTSCH****Modell HR2800****Nur für europäische Länder****Schwingung** ENG217-1

Schwingungsgesamtwerte (Vektorsumme dreier Achsen) nach EN60745-2-6:

Arbeitsmodus: Schlagbohren in Beton, 10 mm Durchmesser und 100 mm Tiefe

Schwingungsbelastung ( $a_{h,HD}$ ): 20 m/s<sup>2</sup>Abweichung (K): 1,5 m/s<sup>2</sup>**ESPAÑOL****Para el modelo HR2800****Sólo para países europeos****Vibración** ENG217-1

Valor total de vibración (suma de vectores triaxiales) establecido según la EN60745-2-6:

Modo de trabajo: perforación con percusión en hormigón, 10 mm de diámetro y 100 mm de profundidad

Emisión de vibraciones ( $a_{h,HD}$ ): 20 m/s<sup>2</sup>Incertidumbre (K): 1,5 m/s<sup>2</sup>

Tomoyasu Kato CE 2006



Director	Amministratore
Directeur	Directeur
Direktor	Director

Responsible manufacturer:	Produttore responsabile:
Fabricant responsable :	Verantwoordelijke fabrikant:
Verantwortlicher Hersteller:	Fabricante responsable:

**Makita Corporation**

3-11-8, Sumiyoshi-cho, Anjo, Aichi, JAPAN

Authorized Representative in Europe:	Rappresentanti autorizzati in Europa:
Représentant agréé en Europe :	Erkende vertegenwoordiger in Europa:
Autorisierte Vertretung in Europa:	Representante autorizado en Europa:

**Makita International Europe Ltd.**Michigan Drive, Tongwell, Milton Keynes,  
Bucks MK15 8JD, ENGLAND

**PORTUGUÊS****Para o modelo HR2800****Apenas para os países europeus****Vibração** ENG217-1

O valor total da vibração (soma vectorial triaxial) determinado segundo a norma EN60745-2-6 é:

Modo de trabalho: martelo a perfurar betão, 10 mm de diâmetro e 100 mm de profundidade

Emissão de vibração ( $a_{h,HD}$ ): 20 m/s<sup>2</sup>Imprecisão (K): 1,5 m/s<sup>2</sup>**ΕΛΛΗΝΙΚΑ****Για το μοντέλο HR2800****Για ευρωπαϊκές χώρες μόνο****Κραδασμοί** ENG217-1

Η συνολική τιμή δόνησης (διανυσματικό άθροισμα τριών αξόνων) που έχει καθοριστεί σύμφωνα με την EN60745-2-6:

Κατάσταση λειτουργίας: τρυπάνισμα με κρούση σε τσιμέντο, με διάμετρο 10 χλστ και βάθος 100 χλστ

Εκπομπή δόνησης ( $a_{h,HD}$ ): 20 m/s<sup>2</sup>Αβεβαιότητα (K): 1,5 m/s<sup>2</sup>**DANSK****Til Model HR2800****Kun for lande i Europa****Vibration** ENG217-1

Den samlede vibrationsværdi (treaksiel vektorsum) bestemt i overensstemmelse med EN60745-2-6:

Arbejdstilstand: slagboring i beton, 10 mm diameter og 100 mm dybde

Vibrationsmission ( $a_{h,HD}$ ): 20 m/s<sup>2</sup>Usikkerhed (K): 1,5 m/s<sup>2</sup>

Tomoyasu Kato CE 2006

Director  
Direktør

Διευθυντής

Fabricante responsável:

Υπεύθυνος κατασκευαστής:

Ansvarlig fabrikant:

**Makita Corporation**

3-11-8, Sumiyoshi-cho, Anjo, Aichi, JAPAN

Representante autorizado na Europa:

Εξουσιοδοτημένος Αντιπρόσωπος στην Ευρώπη:

Autoriseret repræsentant i Europa:

**Makita International Europe Ltd.**Michigan Drive, Tongwell, Milton Keynes,  
Bucks MK15 8JD, ENGLAND

**ENGLISH****For Model HR2810, 2810T****For European countries only**

ENG102-1

**Noise**

The typical A-weighted noise level determined according to 60745-2-6:

Sound pressure level ( $L_{pA}$ ): 89 dB (A)Sound power level ( $L_{WA}$ ): 100 dB (A)

Uncertainty (K): 3 dB (A)

**Wear ear protection****FRANÇAIS****Pour les modèles HR2810, 2810T****Pour les pays d'Europe uniquement**

ENG102-1

**Bruit**

Les niveaux de bruit pondéré A typiques sont déterminés selon 60745-2-6 :

Niveau de pression sonore ( $L_{pA}$ ) : 89 dB (A)Niveau de puissance sonore ( $L_{WA}$ ) : 100 dB (A)

Incertitude (K) : 3 dB (A)

**Portez des protections auditives.****DEUTSCH****Modell HR2810, 2810T****Nur für europäische Länder**

ENG102-1

**Geräuschpegel**

Die typischen effektiven Geräuschpegel nach 60745-2-6:

Schalldruckpegel ( $L_{pA}$ ): 89 dB (A)Schalleistungspegel ( $L_{WA}$ ): 100 dB (A)

Abweichung (K): 3 dB (A)

**Tragen Sie Gehörschutz.****ITALIANO****Per il modello HR2810, 2810T****Solo per i paesi europei**

ENG102-1

**Rumorosità**

I tipici livelli di rumore ponderati "A" determinati secondo la direttiva 60745-2-6:

Livello di pressione sonora ( $L_{pA}$ ): 89 dB (A)Livello di potenza sonora ( $L_{WA}$ ): 100 dB (A)

Variazione (K): 3 dB (A)

**Indossare una protezione acustica****NEDERLANDS****Voor modellen HR2810 en 2810T****Alleen voor Europese landen**

ENG102-1

**Geluid**

De typische, A-gewogen geluidsniveaus zijn gemeten volgens 60745-2-6:

Geluidsdruk niveau ( $L_{pA}$ ): 89 dB (A)Geluidsdrumniveau ( $L_{WA}$ ): 100 dB (A)

Onzekerheid (K): 3 dB (A)

**Draag gehoorbescherming****ESPAÑOL****Para el modelo Model HR2810, 2810T****Sólo para países europeos**

ENG102-1

**Ruido**

Los niveles típicos de ruido ponderado A determinados conforme a 60745-2-6:

Nivel de presión de sonido ( $L_{pA}$ ): 89 dB (A)Nivel de potencia de sonido ( $L_{WA}$ ): 100 dB (A)

Incertidumbre (K): 3 dB (A)

**Utilice protección para los oídos**

Tomoyasu Kato CE 2006



Director  
Directeur  
Direktor

Amministratore  
Directeur  
Director

Responsible manufacturer:  
Fabricant responsable :  
Verantwortlicher Hersteller:

Produttore responsabile:  
Verantwoordelijke fabrikant:  
Fabricante responsable:

**Makita Corporation**

3-11-8, Sumiyoshi-cho, Anjo, Aichi, JAPAN

Authorized Representative in Europe:  
Représentant agréé en Europe :  
Autorisierte Vertretung in Europa:

Rappresentanti autorizzati in Europa:  
Erkende vertegenwoordiger in Europa:  
Representante autorizado en Europa:

**Makita International Europe Ltd.**

Michigan Drive, Tongwell, Milton Keynes,  
Bucks MK15 8JD, ENGLAND

**PORTUGUÊS****Para os modelos HR2810 e 2810T****Apenas para os países europeus**

ENG102-1

**Ruído**

Os níveis sonoros dB (A) típicos determinados segundo a norma 60745-2-6 são:

Nível de pressão sonora ( $L_{pA}$ ): 89 dB (A)Nível de potência sonora ( $L_{WA}$ ): 100 dB (A)

Imprecisão (K): 3 dB (A)

**Use uma protecção para os ouvidos****ΕΛΛΗΝΙΚΑ****Για τα μοντέλα HR2810, 2810T****Για ευρωπαϊκές χώρες μόνο**

ENG102-1

**Θόρυβος**

Το σύνθετο σταθμισμένο επίπεδο ηχητικής πίεσης που έχει καθοριστεί σύμφωνα με 60745-2-6:

Επίπεδο ηχητικής πίεσης ( $L_{pA}$ ): 89 dB (A)Επίπεδο ηχητικής ισχύος ( $L_{WA}$ ): 100 dB (A)

Αβεβαιότητα (K): 3 dB (A)

**Να φοράτε ωτοασπίδες****DANSK****Til Model HR2810, 2810T****Kun for lande i Europa**

ENG102-1

**Støj**

De typiske A-vægtede støjniveauer bestemt i overensstemmelse med 60745-2-6:

Lydtryksniveau ( $L_{pA}$ ): 89 dB (A)Lydkræftniveau ( $L_{WA}$ ): 100 dB (A)

Usikkerhed (K): 3 dB (A)

**Bær høreværn**

Tomoyasu Kato CE 2006

Director  
Direktør

Διευθυντής

Fabricante responsável:

Υπεύθυνος κατασκευαστής:

Ansvarlig fabrikant:

**Makita Corporation**

3-11-8, Sumiyoshi-cho, Anjo, Aichi, JAPAN

Representante autorizado na Europa:

Εξουσιοδοτημένος Αντιπρόσωπος στην Ευρώπη:

Autoriseret repræsentant i Europa:

**Makita International Europe Ltd.**Michigan Drive, Tongwell, Milton Keynes,  
Bucks MK15 8JD, ENGLAND

**ENGLISH****For Model HR2810, 2810T****For European countries only****Vibration** ENG215-1

The vibration total value (tri-axial vector sum) determined according to EN60745-2-6:

Work mode: chiseling function

Vibration emission ( $a_{h,CHeq}$ ): 15,5 m/s<sup>2</sup>Uncertainty (K): 1,5 m/s<sup>2</sup>

ENG303-1

Work mode: hammer drilling into concrete, 10 mm diameter and 100 mm depth

Vibration emission ( $a_{h,HD}$ ): 20 m/s<sup>2</sup>Uncertainty (K): 1,5 m/s<sup>2</sup>**FRANÇAIS****Pour les modèles HR2810, 2810T****Pour les pays d'Europe uniquement****Vibration** ENG215-1

La valeur totale de vibration (somme du vecteur triaxial) déterminée selon EN60745-2-6 :

Mode de fonctionnement : fonction de ciselure

Émission de vibrations ( $a_{h,CHeq}$ ) : 15,5 m/s<sup>2</sup>Incertitude (K) : 1,5 m/s<sup>2</sup>

ENG303-1

Mode de fonctionnement : perçage avec impacts dans le béton, 10 mm de diamètre et 100 mm de profondeur

Émission de vibrations ( $a_{h,HD}$ ) : 20 m/s<sup>2</sup>Incertitude (K) : 1,5 m/s<sup>2</sup>**DEUTSCH****Modell HR2810, 2810T****Nur für europäische Länder****Schwingung** ENG215-1

Schwingungsgesamtwerte (Vektorsumme dreier Achsen) nach EN60745-2-6:

Arbeitsmodus: Meißelfunktion

Schwingungsbelastung ( $a_{h,CHeq}$ ): 15,5 m/s<sup>2</sup>Abweichung (K): 1,5 m/s<sup>2</sup>

ENG303-1

Arbeitsmodus: Schlagbohren in Beton, 10 mm Durchmesser und 100 mm Tiefe

Schwingungsbelastung ( $a_{h,HD}$ ): 20 m/s<sup>2</sup>Abweichung (K): 1,5 m/s<sup>2</sup>**ITALIANO****Per il modello HR2810, 2810T****Solo per i paesi europei****Vibrazione** ENG215-1

Il valore totale della vibrazione (somma vettoriale triassiale) è determinato in conformità con la norma EN60745-2-6:

Modalità di lavoro: scalpellatura

Emissione di vibrazioni ( $a_{h,CHeq}$ ): 15,5 m/s<sup>2</sup>.Variazione (K): 1,5 m/s<sup>2</sup>.

ENG303-1

Modalità di lavoro: foratura con percussione in cemento, 10 mm di diametro e 100 mm di profondità

Emissione di vibrazioni ( $a_{h,HD}$ ): 20 m/s<sup>2</sup>.Variazione (K): 1,5 m/s<sup>2</sup>.**NEDERLANDS****Voor modellen HR2810 en 2810T****Alleen voor Europese landen****Trilling** ENG215-1

De totale trilwaarde (triaxiale vectorsom) zoals vastgesteld conform EN60745-2-6:

Werkmodus: beitelen

Trillingsemissie ( $a_{h,CHeq}$ ): 15,5 m/s<sup>2</sup>.Onzekerheid (K): 1,5 m/s<sup>2</sup>.

ENG303-1

Werkmodus: dрилboren in beton, 10 mm diameter en 100 mm diepte

Trillingsemissie ( $a_{h,HD}$ ): 20 m/s<sup>2</sup>.Onzekerheid (K): 1,5 m/s<sup>2</sup>.**ESPAÑOL****Para el modelo Model HR2810, 2810T****Sólo para países europeos****Vibración** ENG215-1

Valor total de vibración (suma de vectores triaxiales) establecido según la EN60745-2-6:

Modo de trabajo: función de cincelado

Emisión de vibraciones ( $a_{h,CHeq}$ ): 15,5 m/s<sup>2</sup>Incertidumbre (K): 1,5 m/s<sup>2</sup>

ENG303-1

Modo de trabajo: perforación con percusión en hormigón, 10 mm de diámetro y 100 mm de profundidad

Emisión de vibraciones ( $a_{h,HD}$ ): 20 m/s<sup>2</sup>Incertidumbre (K): 1,5 m/s<sup>2</sup>

Tomoyasu Kato CE 2006



Director	Amministratore
Directeur	Directeur
Direktor	Director

Responsible manufacturer:	Produttore responsabile:
Fabricant responsable :	Verantwoordelijke fabrikant:
Verantwortlicher Hersteller:	Fabricante responsable:

**Makita Corporation**

3-11-8, Sumiyoshi-cho, Anjo, Aichi, JAPAN

Authorized Representative in Europe:	Rappresentanti autorizzati in Europa:
Représentant agréé en Europe :	Erkende vertegenwoordiger in Europa:
Autorisierte Vertretung in Europa:	Representante autorizado en Europa:

**Makita International Europe Ltd.**Michigan Drive, Tongwell, Milton Keynes,  
Bucks MK15 8JD, ENGLAND



**PORTUGUÊS****Para os modelos HR2810 e 2810T****Apenas para os países europeus****Vibração**

ENG215-1

O valor total da vibração (soma vectorial triaxial) determinado segundo a norma EN60745-2-6 é:

Modo de trabalho: função de cinzelagem

Emissão de vibração ( $a_{h,CHeq}$ ): 15,5 m/s<sup>2</sup>Imprecisão (K): 1,5 m/s<sup>2</sup>

ENG303-1

Modo de trabalho: martelo a perfurar betão, 10 mm de

diâmetro e 100 mm de profundidade

Emissão de vibração ( $a_{h,HD}$ ): 20 m/s<sup>2</sup>Imprecisão (K): 1,5 m/s<sup>2</sup>**DANSK****Til Model HR2810, 2810T****Kun for lande i Europa****Vibration**

ENG215-1

Den samlede vibrationsværdi (treaksiel vektorsum) bestemt i overensstemmelse med EN60745-2-6:

Arbejdstilstand: mejslefunktion

Vibrationsemission ( $a_{h,CHeq}$ ): 15,5 m/s<sup>2</sup>Usikkerhed (K): 1,5 m/s<sup>2</sup>

ENG303-1

Arbejdstilstand: slagboring i beton, 10 mm diameter og

100 mm dybde

Vibrationsemission ( $a_{h,HD}$ ): 20 m/s<sup>2</sup>Usikkerhed (K): 1,5 m/s<sup>2</sup>**ΕΛΛΗΝΙΚΑ****Για τα μοντέλα HR2810, 2810T****Για ευρωπαϊκές χώρες μόνο****Κραδασμοί**

ENG215-1

Η συνολική τιμή δόνησης (διανυσματικό άθροισμα τριών

αξόνων) που έχει καθοριστεί σύμφωνα με την EN60745-2-6:

Κατάσταση λειτουργίας: καλέμισμα

Εκπομπή δόνησης ( $a_{h,CHeq}$ ): 15,5 m/s<sup>2</sup>Αβεβαιότητα (K): 1,5 m/s<sup>2</sup>

ENG303-1

Κατάσταση λειτουργίας: τρυπάνισμα με κρούση σε

τσιμέντο, με διάμετρο 10 χλστ και βάθος 100 χλστ

Εκπομπή δόνησης ( $a_{h,HD}$ ): 20 m/s<sup>2</sup>Αβεβαιότητα (K): 1,5 m/s<sup>2</sup>

Tomoyasu Kato CE 2006

Director  
Direktør

Διευθυντής

Fabricante responsable:

Υπεύθυνος κατασκευαστής:

Ansvarlig fabrikant:

**Makita Corporation**

3-11-8, Sumiyoshi-cho, Anjo, Aichi, JAPAN

Representante autorizado na Europa:  
Autoriseret repræsentant i Europa:

Εξουσιοδοτημένος Αντιπρόσωπος στην Ευρώπη:

**Makita International Europe Ltd.**Michigan Drive, Tongwell, Milton Keynes,  
Bucks MK15 8JD, ENGLAND

**ENGLISH****For Model HR2811F, HR2811FT****For European countries only**

ENG102-1

**Noise**

The typical A-weighted noise level determined according to 60745-2-6:

Sound pressure level ( $L_{pA}$ ): 90 dB (A)Sound power level ( $L_{WA}$ ): 101 dB (A)

Uncertainty (K): 3 dB (A)

**Wear ear protection****FRANÇAIS****Pour les modèles HR2811F, HR2811FT****Pour les pays d'Europe uniquement**

ENG102-1

**Bruit**

Les niveaux de bruit pondéré A typiques ont été mesurés selon la norme 60745-2-6 :

Niveau de pression sonore ( $L_{pA}$ ) : 90 dB (A)Niveau de puissance sonore ( $L_{WA}$ ) : 101 dB (A)

Incertitude (K) : 3 dB (A)

**Portez des protections auditives.****DEUTSCH****Modelle HR2811F, HR2811FT****Nur für europäische Länder**

ENG102-1

**Geräuschpegel**

Typischer effektiver Geräuschpegel nach 60745-2-6:

Schalldruckpegel ( $L_{pA}$ ): 90 dB (A)Schalleistungspegel ( $L_{WA}$ ): 101 dB (A)

Abweichung (K): 3 dB (A)

**Tragen Sie Gehörschutz.****ITALIANO****Per i modelli HR2811F, HR2811FT****Solo per i paesi europei**

ENG102-1

**Rumorosità**

Il tipico livello di rumore ponderato "A" è determinato in conformità con la norma EN60745-2-6:

Livello di pressione sonora ( $L_{pA}$ ): 90 dB (A)Livello di potenza sonora ( $L_{WA}$ ): 101 dB (A)

Variazione (K): 3 dB (A)

**Indossare una protezione acustica****NEDERLANDS****Voor modellen HR2811F en HR2811FT****Alleen voor Europese landen**

ENG102-1

**Geluid**

Het standaard A-gewogen geluidsniveau zoals vastgesteld conform EN60745-2-6:

Geluidsdrukkniveau ( $L_{pA}$ ): 90 dB (A)Geluidsdrukniveau ( $L_{WA}$ ): 101 dB (A)

Onzekerheid (K): 3 dB (A)

**Dragg gehoorbescherming****ESPAÑOL****Para el modelo HR2811F, HR2811FT****Sólo para países europeos**

ENG102-1

**Ruido**

Nivel de ruido típico de ponderación A establecido según la 60745-2-6:

Nivel de presión de sonido ( $L_{pA}$ ): 90 dB (A)Nivel de potencia de sonido ( $L_{WA}$ ): 101 dB (A)

Incertidumbre (K): 3 dB (A)

**Utilice protección para los oídos**

Tomoyasu Kato CE 2006

Director  
Directeur  
DirektorAmministratore  
Directeur  
DirectorResponsible manufacturer:  
Fabricant responsable :  
Verantwortlicher Hersteller:Produttore responsabile:  
Verantwoordelijke fabrikant:  
Fabricante responsable:**Makita Corporation**

3-11-8, Sumiyoshi-cho, Anjo, Aichi, JAPAN

Authorized Representative in Europe:  
Représentant agréé en Europe :  
Autorisierte Vertretung in Europa:Rappresentanti autorizzati in Europa:  
Erkende vertegenwoordiger in Europa:  
Representante autorizado en Europa:**Makita International Europe Ltd.**Michigan Drive, Tongwell, Milton Keynes,  
Bucks MK15 8JD, ENGLAND

**PORTUGUÊS****Para os modelos HR2811F e HR2811FT****Apenas para os países europeus**

ENG102-1

**Ruído**

Os níveis sonoros dB (A) típicos determinados segundo a norma 60745-2-6 são:

Nível de pressão sonora ( $L_{pA}$ ): 90 dB (A)Nível de potência sonora ( $L_{WA}$ ): 101 dB (A)

Imprecisão (K): 3 dB (A)

**Use uma protecção para os ouvidos****ΕΛΛΗΝΙΚΑ****Για τα μοντέλα HR2811F, HR2811FT****Για ευρωπαϊκές χώρες μόνο**

ENG102-1

**Θόρυβος**

Το σύνθετο σταθμισμένο επίπεδο θορύβου που έχει

καθοριστεί σύμφωνα με την 60745-2-6:

Επίπεδο ηχητικής πίεσης ( $L_{pA}$ ): 90 dB (A)Επίπεδο ηχητικής ισχύος ( $L_{WA}$ ): 101 dB (A)

Αβεβαιότητα (K): 3 dB (A)

**Να φοράτε ωτοασπίδες****DANSK****Til Model HR2811F, HR2811FT****Kun for lande i Europa**

ENG102-1

**Støj**

Det typiske A-vægtede lydtryksniveau bestemt i overensstemmelse med 60745-2-6:

Lydtryksniveau ( $L_{pA}$ ): 90 dB (A)Lydkræftniveau ( $L_{WA}$ ): 101 dB (A)

Usikkerhed (K): 3 dB (A)

**Bær høreværn**

Tomoyasu Kato CE 2006

Director  
Direktør

Διευθυντής

Fabricante responsável:

Υπεύθυνος κατασκευαστής:

Ansvarlig fabrikant:

**Makita Corporation**

3-11-8, Sumiyoshi-cho, Anjo, Aichi, JAPAN

Representante autorizado na Europa:

Εξουσιοδοτημένος Αντιπρόσωπος στην Ευρώπη:

Autoriseret repræsentant i Europa:

**Makita International Europe Ltd.**Michigan Drive, Tongwell, Milton Keynes,  
Bucks MK15 8JD, ENGLAND

**ENGLISH****For Model HR2811F, HR2811FT****For European countries only****Vibration** ENG215-1

The vibration total value (tri-axial vector sum) determined according to EN60745-2-6:

Work mode: chiseling function

Vibration emission ( $a_{h,CHeq}$ ): 11,5 m/s<sup>2</sup>Uncertainty (K): 1,5 m/s<sup>2</sup>

ENG303-1

Work mode: hammer drilling into concrete, 10 mm diameter and 100 mm depth

Vibration emission ( $a_{h,HD}$ ): 15 m/s<sup>2</sup>Uncertainty (K): 1,5 m/s<sup>2</sup>**FRANÇAIS****Pour les modèles HR2811F, HR2811FT****Pour les pays d'Europe uniquement****Vibration** ENG215-1

La valeur totale de vibration (somme du vecteur triaxial) déterminée selon EN60745-2-6 :

Mode de fonctionnement : fonction de ciselure

Émission de vibrations ( $a_{h,CHeq}$ ) : 11,5 m/s<sup>2</sup>Incertitude (K) : 1,5 m/s<sup>2</sup>

ENG303-1

Mode de fonctionnement : perçage avec impacts dans le béton, 10 mm de diamètre et 100 mm de profondeur

Émission de vibrations ( $a_{h,HD}$ ) : 15 m/s<sup>2</sup>Incertitude (K) : 1,5 m/s<sup>2</sup>**DEUTSCH****Modelle HR2811F, HR2811FT****Nur für europäische Länder****Schwingung** ENG215-1

Schwingungsgesamtwerte (Vektorsumme dreier Achsen) nach EN60745-2-6:

Arbeitsmodus: Meißelfunktion

Schwingungsbelastung ( $a_{h,CHeq}$ ): 11,5 m/s<sup>2</sup>Abweichung (K): 1,5 m/s<sup>2</sup>

ENG303-1

Arbeitsmodus: Schlagbohren in Beton, 10 mm Durchmesser und 100 mm Tiefe

Schwingungsbelastung ( $a_{h,HD}$ ): 15 m/s<sup>2</sup>Abweichung (K): 1,5 m/s<sup>2</sup>**ITALIANO****Per i modelli HR2811F, HR2811FT****Solo per i paesi europei****Vibrazione** ENG215-1

Il valore totale della vibrazione (somma vettoriale triassiale) è determinato in conformità con la norma EN60745-2-6:

Modalità di lavoro: scalpellatura

Emissione di vibrazioni ( $a_{h,CHeq}$ ): 11,5 m/s<sup>2</sup>.Variazione (K): 1,5 m/s<sup>2</sup>.

ENG303-1

Modalità di lavoro: foratura con percussione in cemento, 10 mm di diametro e 100 mm di profondità

Emissione di vibrazioni ( $a_{h,HD}$ ): 15 m/s<sup>2</sup>.Variazione (K): 1,5 m/s<sup>2</sup>.**NEDERLANDS****Voor modellen HR2811F en HR2811FT****Alleen voor Europese landen****Trilling** ENG215-1

De totale trilwaarde (triaxiale vectorsom) zoals vastgesteld conform EN60745-2-6:

Werkmodus: beitelen

Trillingsemissie ( $a_{h,CHeq}$ ): 11,5 m/s<sup>2</sup>.Onzekerheid (K): 1,5 m/s<sup>2</sup>.

ENG303-1

Werkmodus: dрилboren in beton, 10 mm diameter en 100 mm diepte

Trillingsemissie ( $a_{h,HD}$ ): 15 m/s<sup>2</sup>.Onzekerheid (K): 1,5 m/s<sup>2</sup>.**ESPAÑOL****Para el modelo HR2811F, HR2811FT****Sólo para países europeos****Vibración** ENG215-1

Valor total de vibración (suma de vectores triaxiales) establecido según la EN60745-2-6:

Modo de trabajo: función de cincelado

Emisión de vibraciones ( $a_{h,CHeq}$ ): 11,5 m/s<sup>2</sup>Incertidumbre (K): 1,5 m/s<sup>2</sup>

ENG303-1

Modo de trabajo: perforación con percusión en hormigón, 10 mm de diámetro y 100 mm de profundidad

Emisión de vibraciones ( $a_{h,HD}$ ): 15 m/s<sup>2</sup>Incertidumbre (K): 1,5 m/s<sup>2</sup>

Tomoyasu Kato CE 2006



Director	Amministratore
Directeur	Directeur
Direktor	Director

Responsible manufacturer:	Produttore responsabile:
Fabricant responsable :	Verantwoordelijke fabrikant:
Verantwortlicher Hersteller:	Fabricante responsable:

**Makita Corporation**

3-11-8, Sumiyoshi-cho, Anjo, Aichi, JAPAN

Authorized Representative in Europe:	Rappresentanti autorizzati in Europa:
Représentant agréé en Europe :	Erkende vertegenwoordiger in Europa:
Autorisierte Vertretung in Europa:	Representante autorizado en Europa:

**Makita International Europe Ltd.**Michigan Drive, Tongwell, Milton Keynes,  
Bucks MK15 8JD, ENGLAND

**PORTUGUÊS****Para os modelos HR2811F e HR2811FT****Apenas para os países europeus****Vibração**

ENG215-1

O valor total da vibração (soma vectorial triaxial) determinado segundo a norma EN60745-2-6 é:

Modo de trabalho: função de cinzelagem

Emissão de vibração ( $a_{h,CHeq}$ ): 11,5 m/s<sup>2</sup>Imprecisão (K): 1,5 m/s<sup>2</sup>

ENG303-1

Modo de trabalho: martelo a perfurar betão, 10 mm de

diâmetro e 100 mm de profundidade

Emissão de vibração ( $a_{h,HD}$ ): 15 m/s<sup>2</sup>Imprecisão (K): 1,5 m/s<sup>2</sup>**DANSK****Til Model HR2811F, HR2811FT****Kun for lande i Europa****Vibration**

ENG215-1

Den samlede vibrationsværdi (treaksiel vektorsum) bestemt i overensstemmelse med EN60745-2-6:

Arbejdstilstand: mejslefunktion

Vibrationsemission ( $a_{h,CHeq}$ ): 11,5 m/s<sup>2</sup>Usikkerhed (K): 1,5 m/s<sup>2</sup>

ENG303-1

Arbejdstilstand: slagboring i beton, 10 mm diameter og

100 mm dybde

Vibrationsemission ( $a_{h,HD}$ ): 15 m/s<sup>2</sup>Usikkerhed (K): 1,5 m/s<sup>2</sup>**ΕΛΛΗΝΙΚΑ****Για τα μοντέλα HR2811F, HR2811FT****Για ευρωπαϊκές χώρες μόνο****Κραδασμοί**

ENG215-1

Η συνολική τιμή δόνησης (διανυσματικό άθροισμα τριών

αξόνων) που έχει καθοριστεί σύμφωνα με την EN60745-2-6:

Κατάσταση λειτουργίας: καλέμισμα

Εκπομπή δόνησης ( $a_{h,CHeq}$ ): 11,5 m/s<sup>2</sup>Αβεβαιότητα (K): 1,5 m/s<sup>2</sup>

ENG303-1

Κατάσταση λειτουργίας: τρυπάνισμα με κρούση σε

τσιμέντο, με διάμετρο 10 χλστ και βάθος 100 χλστ

Εκπομπή δόνησης ( $a_{h,HD}$ ): 15 m/s<sup>2</sup>Αβεβαιότητα (K): 1,5 m/s<sup>2</sup>

Tomoyasu Kato CE 2006

Director  
Direktør

Διευθυντής

Fabricante responsável:

Υπεύθυνος κατασκευαστής:

Ansvarlig fabrikant:

**Makita Corporation**

3-11-8, Sumiyoshi-cho, Anjo, Aichi, JAPAN

Representante autorizado na Europa:

Εξουσιοδοτημένος Αντιπρόσωπος στην Ευρώπη:

Autoriseret repræsentant i Europa:

**Makita International Europe Ltd.**Michigan Drive, Tongwell, Milton Keynes,  
Bucks MK15 8JD, ENGLAND





Makita Corporation  
Anjo, Aichi, Japan

884729-991