

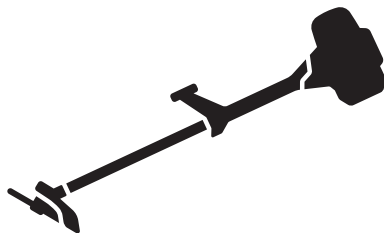

Husqvarna[®]



135R, 336FR, 336RK

Περιεχόμενα

Εισαγωγή.....	2	Αντιμετώπιση προβλημάτων.....	27
Ασφάλεια.....	4	Μεταφορά, αποθήκευση και απόρριψη.....	28
Συναρμολόγηση.....	11	Τεχνικά στοιχεία.....	29
Λειτουργία.....	15	Αξεσουάρ.....	30
Συντήρηση.....	22	Δήλωση συμμόρφωσης.....	32

Εισαγωγή

Περιγραφή προϊόντος

Το προϊόν είναι ένα θαμνοκοπτικό με κινητήρα εσωτερικής καύσης.

Εργαζόμαστε συνεχώς για απολαμβάνετε μεγαλύτερη ασφάλεια και υψηλότερη απόδοση κατά τη διάρκεια της εργασίας. Απευθυνθείτε στον αντιπρόσωπο σέρβις για περισσότερες πληροφορίες.

Προβλεπόμενη χρήση

Χρησιμοποιείτε το προϊόν με πριονωτή λεπίδα, λεπίδα χόρτου ή κεφαλή χορτοκοπτικού, για την κοπή διαφορετικών τύπων βλάστησης. Μην χρησιμοποιείτε το προϊόν για άλλες εργασίες εκτός από την κοπή

χόρτων, τον καθαρισμό χόρτων και τον καθαρισμό δασών. Χρησιμοποιείτε μια πριονωτή λεπίδα για την κοπή ινωδών τύπων ξύλου. Χρησιμοποιείτε μια λεπίδα χόρτου ή μια κεφαλή χορτοκοπτικού για την κοπή του χόρτου.

Περιεχόμενα Η χρήση μπορεί να ρυθμίζεται από εθνικούς ή τοπικούς κανονισμούς. Οι εκάστοτε κανονισμοί πρέπει να τηρούνται.

Χρησιμοποιείτε το προϊόν μόνο με τα παρελκόμενα που έχουν εγκριθεί από τον κατασκευαστή. Ανατρέξτε στην ενότητα *Αξεσουάρ στη σελίδα 30*.

Επισκόπηση προϊόντος

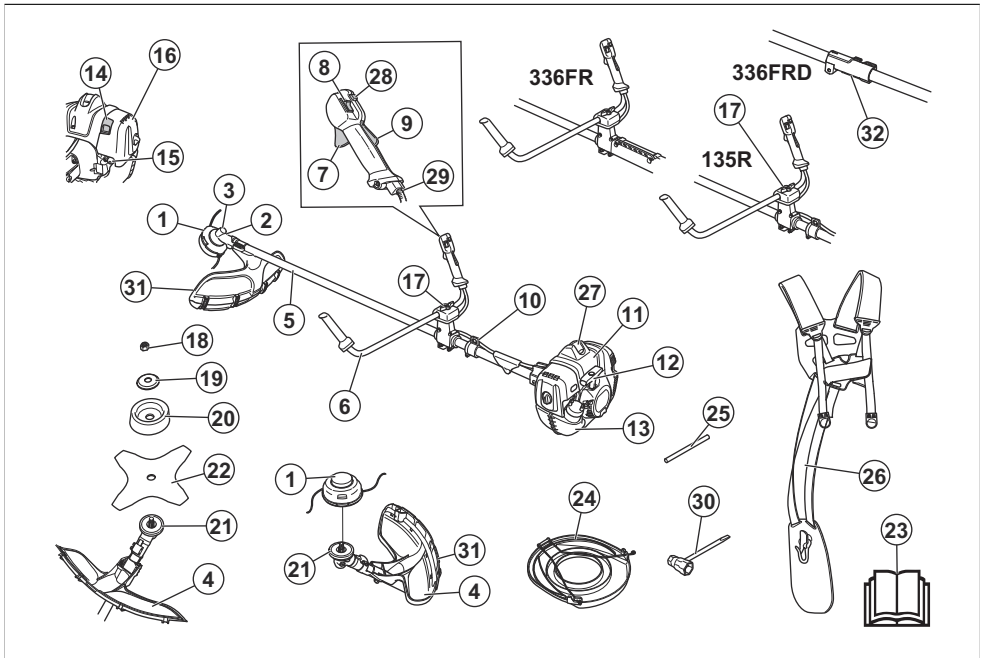

1. Κεφαλή χορτοκοπτικού

2. Τάπα πλήρωσης γάσου, γωνιακή κίνηση

3. Κωνικό γρανάτζι
4. Προφυλακτήρας παρελκόμενου κοπής
5. Αξονας
6. Χειρολαβή
7. Σκανδάλη γκαζιού
8. Διακόπτης διακοπής λειτουργίας
9. Ασφάλεια σκανδάλης γκαζιού
10. Δακτύλιος ανάρτησης
11. Κάλυμμα κυλίνδρου
12. Λαβή εκκίνησης
13. Ντεπόζιτο καυσίμου
14. Χειριστήριο τσοκ
15. Φούσκα πλήρωσης
16. Κάλυμμα φίλτρου αέρα
17. Ρύθμιση λαβής
18. Ασφαλιστικό παξιμάδι
19. Φλάντζα στήριξης
20. Δοχείο στήριξης
21. Δίσκος μετάδοσης
22. Λεπίδα
23. Εγχειρίδιο χρήσης
24. Προστατευτικό μεταφοράς
25. Ασφαλιστικός πείρος
26. Εξάρτηση
27. Καπάκι μπουζί και μπουζί
28. Κουμπί γκαζιού εκκίνησης
29. Ρύθμιση ντίζας γκαζιού
30. Γερμανοπολύγωνο κλειδί
31. Επέκταση προφυλακτήρα
32. Σύνδεσμος άξονα

Σύμβολα στο προϊόν



ΠΡΟΕΙΔΟΠΟΙΗΣΗ! Αυτό το προϊόν είναι επικίνδυνο. Μπορεί να προκληθεί τραυματισμός ή θάνατος του χειριστή ή των παρευρισκόμενων αν το προϊόν δεν χρησιμοποιείται προσεκτικά και σωστά. Για να αποτραπεί ο τραυματισμός του χειριστή ή των παρευρισκόμενων, διαβάστε και τηρείτε όλες τις οδηγίες ασφαλείας που αναφέρονται στο εγχειρίδιο χρήσης.



Προτού χρησιμοποιήσετε το προϊόν, διαβάστε προσεκτικά το εγχειρίδιο χρήσης και βεβαιωθείτε ότι έχετε κατανοήσει τις οδηγίες.



Χρησιμοποιείτε ένα κράνος προστασίας σε σημεία όπου μπορεί να πέσουν αντικείμενα επάνω σας. Πρέπει να χρησιμοποιείτε προστατευτικά ακοής και εγκεκριμένα μέσα προστασίας των ματιών.



Μέγιστη ταχύτητα του άξονα εξόδου.



Το προϊόν συμμορφώνεται με τις ισχύουσες οδηγίες ΕΚ.



Αυτό το προϊόν συμμορφώνεται με τις ισχύουσες οδηγίες του Η.Β.



Το προϊόν μπορεί να προκαλέσει την εκτίναξη αντικειμένων, το οποίο μπορεί να προκαλέσει τραυματισμό.



Κατά τη διάρκεια της λειτουργίας του προϊόντος, πρέπει να διατηρείτε ελάχιστη απόσταση 15 μέτρων/50 ποδιών από ανθρώπους και ζώα.



Αν ο εξοπλισμός κοπής ακουμπήσει ένα αντικείμενο και δεν μπορέσει να το κόψει αμέσως, υπάρχει κίνδυνος ώσης της λεπίδας. Το προϊόν μπορεί να κόψει μέρος του σώματος. Κατά τη διάρκεια της λειτουργίας του προϊόντος, πρέπει να διατηρείτε ελάχιστη απόσταση 15 μέτρων/50 ποδιών από ανθρώπους και ζώα.



Τα βέλη υποδεικνύουν το όριο για τη θέση της λαβής.



Χρησιμοποιείτε εγκεκριμένα προστατευτικά γάντια.



Χρησιμοποιήστε αντιολισθητικές μπότες βαρέος τύπου.



Χρησιμοποιείτε μόνο εύκαμπτο σύρμα κοπής. Μην χρησιμοποιείτε μεταλλικά στοιχεία κοπής. Εφαρμόστε το για το αξεσουάρ προφυλακτήρα χόρτου.



Φούσκα πλήρωσης χειροκίνητης αντλίας καυσίμου (πουάρι).



Τσοκ.



Ετικέτα εκπομπών θορύβου στο περιβάλλον σύμφωνα με οδηγίες και κανονισμούς της ΕΕ και του Η.Β. και τη νομοθεσία της Νότιας Νέας Ουαλίας "Κανονισμός για την προστασία των περιβαλλοντικών δράσεων (έλεγχος θορύβου) του 2017". Η εγγυημένη στάθμη θορύβου του προϊόντος καθορίζεται στην ενότητα *Τεχνικά στοιχεία στη σελίδα 29* και στην ετικέτα.

yyyywwxxxx

Η πινακίδα ονομαστικών τιμών δείχνει τον αριθμό σειράς. Το **yyyy** είναι το έτος παραγωγής και το **ww** είναι η εβδομάδα παραγωγής.

Περιεχόμενα Άλλα σύμβολα/σήματα που υπάρχουν στο προϊόν αναφέρονται σε απαιτήσεις πιστοποίησης για άλλες εμπορικές περιοχές.

Ασφάλεια

Ορισμοί για την ασφάλεια

Για την επισήμανση ειδικών σημαντικών τμημάτων του εγχειριδίου χρησιμοποιούνται προειδοποιήσεις, συστάσεις προσοχής και σημειώσεις.



ΠΡΟΕΙΔΟΠΟΙΗΣΗ: Χρησιμοποιείται όταν υπάρχει κίνδυνος τραυματισμού ή θανάτου του χειριστή ή άλλων παριστάμενων ατόμων, αν δεν τηρηθούν οι οδηγίες που παρέχονται στο εγχειρίδιο.



ΠΡΟΣΟΧΗ: Χρησιμοποιείται όταν υπάρχει κίνδυνος πρόκλησης ζημιάς στο προϊόν, σε άλλα υλικά ή στον παρακείμενο χώρο, αν δεν τηρηθούν οι οδηγίες που παρέχονται στο εγχειρίδιο.

Περιεχόμενα Χρησιμοποιείται για παροχή περισσότερων πληροφοριών, οι οποίες χρειάζονται σε μια δεδομένη κατάσταση.

Γενικές οδηγίες ασφαλείας



ΠΡΟΕΙΔΟΠΟΙΗΣΗ: Προτού χρησιμοποιήσετε το προϊόν, διαβάστε τις παρακάτω προειδοποιητικές οδηγίες.

- Τα θαμνοκοπτικά καθαρισμού δασών, τα απλά θαμνοκοπτικά και τα χορτοκοπτικά μπορεί να αποδειχθούν επικίνδυνα εργαλεία εάν δεν χρησιμοποιούνται προσεκτικά ή σωστά και μπορεί να

Ευθύνη προϊόντος

Όπως αναφέρεται στη νομοθεσία περί ευθύνης για τα προϊόντα, δεν φέρουμε καμία ευθύνη για ζημιές που οφείλονται στο προϊόν μας εάν:

- Το προϊόν έχει επισκευαστεί λανθασμένα.
- Το προϊόν έχει επισκευαστεί με εξαρτήματα που δεν προέρχονται από τον κατασκευαστή ή που δεν έχουν εγκριθεί από τον κατασκευαστή.
- Το προϊόν διαθέτει ένα αξεσουάρ που δεν προέρχεται από τον κατασκευαστή ή που δεν έχει εγκριθεί από τον κατασκευαστή.
- Το προϊόν δεν έχει επισκευαστεί σε εγκεκριμένο κέντρο σέρβις ή από εγκεκριμένη αρχή.

προκαλέσουν σοβαρό ή θανατηφόρο τραυματισμό στον χειριστή ή σε άλλα πρόσωπα. Είναι ιδιαίτερα σημαντικό να διαβάσετε και να κατανοήσετε τα περιεχόμενα του παρόντος εγχειριδίου χρήστη.

- Δεν επιτρέπονται, σε καμία περίπτωση, τροποποιήσεις στη σχεδίαση του προϊόντος χωρίς την έγκριση του κατασκευαστή. Να μην χρησιμοποιείτε ποτέ προϊόν που έχει τροποποιηθεί με οποιονδήποτε τρόπο από τις αρχικές προδιαγραφές του και να χρησιμοποιείτε πάντα γνήσια αξεσουάρ. Η μη εξουσιοδοτημένη εκτέλεση τροποποιήσεων ή/και η χρήση μη γνήσιων αξεσουάρ μπορεί να οδηγήσει σε σοβαρό προσωπικό τραυματισμό ή θάνατο του χειριστή ή άλλων ατόμων.
- Το εσωτερικό της εξάτμισης (σιγαστήρα) περιέχει χημικά που μπορεί να είναι καρκινογόνα. Αποφύγετε την επαφή με αυτά τα στοιχεία σε περίπτωση που ο σιγαστήρας παρουσιάσει βλάβη.
- Αυτό το προϊόν παράγει ηλεκτρομαγνητικό πεδίο κατά τη λειτουργία του. Το πεδίο αυτό, υπό ορισμένες συνθήκες, μπορεί να προκαλέσει παρεμβολές σε ενεργά ή παθητικά ιατρικά εμφυτεύματα. Προκειμένου να μειωθεί ο κίνδυνος παθήσεων που μπορεί να προκαλέσουν τραυματισμό ή θάνατο, συνιστούμε στα άτομα με ιατρικά εμφυτεύματα να συμβουλευτούν το θεράποντα ιατρό τους και τον κατασκευαστή του ιατρικού εμφυτεύματος, πριν να θέσουν το προϊόν σε λειτουργία.

Οδηγίες ασφαλείας για τη συναρμολόγηση



ΠΡΟΕΙΔΟΠΟΙΗΣΗ: Προτού χρησιμοποιήσετε το προϊόν, διαβάστε τις παρακάτω προειδοποιητικές οδηγίες.

- Χρησιμοποιείτε εγκεκριμένα προστατευτικά γάντια κατά τη συναρμολόγηση του προϊόντος και του παρελκόμενου κοπής.
- Αφαιρέστε το καπάκι από το μπουζί πριν από τη συναρμολόγηση του προϊόντος.
- Προτού χρησιμοποιήσετε το προϊόν, βεβαιωθείτε ότι έχει συναρμολογηθεί η σωστή χειρολαβή και ο σωστός προφυλακτήρας παρελκόμενου κοπής.
- Ένας ελαττωματικός ή λανθασμένος προφυλακτήρας παρελκόμενου κοπής μπορεί να προκαλέσει τραυματισμό. Μην χρησιμοποιείτε το παρελκόμενο κοπής χωρίς εγκεκριμένο προφυλακτήρα.
- Τοποθετήστε σωστά το κάλυμμα του συμπλέκτη και τον άξονα προτού θέσετε σε λειτουργία το προϊόν.
- Ο δίσκος μετάδοσης και η φλάντζα στήριξης πρέπει να συμπλέκονται σωστά στην κεντρική οπή του παρελκόμενου κοπής. Αν το παρελκόμενο κοπής προσαρτηθεί εσφαλμένα, μπορεί να προκαλέσει τραυματισμό ή θάνατο.
- Συνδέστε την εξάρτηση στο προϊόν για να εμποδίσετε τον τραυματισμό του χειριστή ή άλλων ατόμων.

Οδηγίες ασφαλείας για τη λειτουργία



ΠΡΟΕΙΔΟΠΟΙΗΣΗ: Προτού χρησιμοποιήσετε το προϊόν, διαβάστε τις παρακάτω προειδοποιητικές οδηγίες.

- Ποτέ μην χρησιμοποιείτε εξάρτηση με ελαττωματική διάταξη γρήγορης αποσύνδεσης. Όταν χρησιμοποιείτε θαμνοκοπτικό, πρέπει πάντα να είναι αγκιστρωμένο με ασφάλεια στην εξάρτηση. Διαφορετικά, δεν θα μπορείτε να ελέγξετε το θαμνοκοπτικό με ασφάλεια και αυτό μπορεί να προκαλέσει τον προσωπικό σας τραυματισμό ή τον τραυματισμό άλλων ατόμων.
- Να κρατάτε πάντα το προϊόν και με τα δύο χέρια. Να κρατάτε το προϊόν στη δεξιά πλευρά του σώματός σας. Να διατηρείτε το εξάρτημα κοπής κάτω από το ύψος της μέσης σας. Συνδέστε το προϊόν με το δακτύλιο ανάρτησης που υπάρχει στην εξάρτηση. Διατηρείτε όλα τα μέρη του σώματός σας μακριά από τις καυτές επιφάνειες. Κρατάτε όλα τα μέρη του σώματός σας μακριά από το περιστρεφόμενο παρελκόμενο κοπής.
- Μάθετε και κατανοήστε τη διαφορά μεταξύ του καθαρισμού δασών, του καθαρισμού χόρτων και της κοπής χόρτων προτού χρησιμοποιήσετε το προϊόν.
- Μην χρησιμοποιείτε ποτέ το προϊόν, εάν έχει τροποποιηθεί με οποιονδήποτε τρόπο από τις αρχικές προδιαγραφές του.
- Μην χρησιμοποιείτε ποτέ το προϊόν εάν παρουσιάζει πρόβλημα. Εκτελείτε όλους τους ελέγχους ασφαλείας και τηρείτε τις οδηγίες συντήρησης και επισκευής που αναφέρονται στο παρόν εγχειρίδιο. Μερικά μέτρα συντήρησης και επισκευής πρέπει να εκτελούνται από εκπαιδευμένο και ειδικευμένο προσωπικό. Ανατρέξτε στην ενότητα *Συντήρηση στη σελίδα 22*.
- Χρησιμοποιείτε ατομικό προστατευτικό εξοπλισμό. Ανατρέξτε στην ενότητα *Προσωπικός εξοπλισμός προστασίας στη σελίδα 7*.
- Μην χρησιμοποιείτε το προϊόν όταν ο καιρός δεν είναι καλός, δηλαδή σε περίπτωση πυκνής ομίχλης, δυνατής βροχής, ισχυρών ανέμων, έντονου ψύχους κ.λπ. Η εργασία με άσχημες καιρικές συνθήκες είναι κουραστική και συχνά συνεπάγεται πρόσθετους κινδύνους, όπως παγωμένο έδαφος, μη αναμενόμενη κατεύθυνση ρίψης κ.λπ.
- Πρέπει να είστε ιδιαίτερα προσεκτικοί όταν κόβετε ένα δέντρο που βρίσκεται υπό μηχανική τάση. Ένα δέντρο που βρίσκεται υπό μηχανική τάση μπορεί να επανέλθει απότομα στην κανονική του θέση πριν ή μετά την κοπή του. Εάν τοποθετήσετε το σώμα σας λανθασμένα ή εκτελέσετε την κοπή σε λάθος σημείο, το δέντρο μπορεί να χτυπήσει εσάς ή το προϊόν, με αποτέλεσμα να χάσετε τον έλεγχο. Και στις δύο περιπτώσεις μπορεί να προκληθεί σοβαρός προσωπικός τραυματισμός.
- Τα μοναδικά αξεσουάρ που μπορείτε να χρησιμοποιήσετε με αυτήν τη μονάδα κινητήρα είναι τα παρελκόμενα κοπής που συνηθίζουμε. Ανατρέξτε στην ενότητα *Τεχνικά στοιχεία στη σελίδα 29*.
- Να προσέχετε τυχόν αντικείμενα που εκτοξεύονται. Φοράτε πάντα εγκεκριμένο εξοπλισμό που εκδηλώνει προστασία των ματιών. Μην σκύβετε ποτέ πάνω από το προστατευτικό του παρελκόμενου κοπής. Υπάρχει κίνδυνος να εκτοξευθούν πέτρες, σκουπίδια, κλπ. στα μάτια σας προκαλώντας τύφλωση ή σοβαρό τραυματισμό.
- Δεν πρέπει να χρησιμοποιείτε ποτέ το προϊόν αν είστε κουρασμένοι, εάν είστε άρρωστοι, εάν έχετε καταναλώσει αλκοόλ ή ναρκωτικές ουσίες ή αν λαμβάνετε φάρμακα που μπορεί να επηρεάσουν την όρασή σας, την κρίση σας ή τον συντονισμό των κινήσεών σας.
- Η μακροπρόθεσμη έκθεση στο θόρυβο μπορεί να οδηγήσει σε μόνιμη απώλεια ακοής. Χρησιμοποιείτε πάντα εγκεκριμένα προστατευτικά ακοής.
- Έχετε το νου σας μήπως ακούσετε προειδοποιητικά σήματα και δυνατές φωνές όταν χρησιμοποιείτε προστατευτικά ακοής. Αφαιρείτε πάντα τα προστατευτικά ακοής όταν σβήσει ο κινητήρας.
- Πραγματοποιήστε γενική επιθεώρηση του προϊόντος πριν από τη χρήση. Ανατρέξτε στην ενότητα *Προτού χρησιμοποιήσετε το προϊόν στη σελίδα 15*.
- Μην χρησιμοποιείτε ποτέ το προϊόν αν έχει τροποποιηθεί ή είναι ελαττωματικό.
- Βεβαιωθείτε ότι το καπάκι μπουζί και το μπουζοκαλώδιο δεν έχουν υποστεί ζημιά, για να αποφύγετε τον κίνδυνο ηλεκτροπληξίας.

- Ελέγξτε το χώρο εργασίας για να βεβαιωθείτε ότι δεν υπάρχουν άτομα, ζώα ή αντικείμενα που έχουν αρνητικές επιπτώσεις στην ασφάλεια της λειτουργίας του προϊόντος.
- Ελέγξτε το χώρο εργασίας για να βεβαιωθείτε ότι δεν υπάρχουν άτομα ή ζώα που έρχονται σε επαφή με το παρελκόμενο κοπής ή που μπορούν να χτυπηθούν από αντικείμενα που εκσφενδονίζονται από το παρελκόμενο κοπής.
- Εξετάστε το χώρο εργασίας. Απομακρύνετε όλα τα ελεύθερα αντικείμενα, όπως πέτρες, σπασμένα γυαλιά, καρφιά, ασφάλια σύρματα και σχοινιά που μπορούν να εκσφενδονιστούν ή να τυλιχτούν γύρω από το παρελκόμενο κοπής.
- Μην χρησιμοποιείτε το προϊόν σε συνθήκες ή σε σημείο όπου δεν μπορείτε να λάβετε βοήθεια σε περίπτωση ατυχήματος.
- Μην χρησιμοποιείτε το προϊόν χωρίς προφυλακτήρα.
- Κατά τη διάρκεια της εργασίας, βεβαιωθείτε ότι διατηρείτε ελάχιστη απόσταση 15 μέτρων/50 ποδιών από ανθρώπους και ζώα. Κοπάζετε πάντα πίσω σας προτού γυρίσετε με το προϊόν. Σταματήστε αμέσως το προϊόν αν ένα άτομο ή ζώο εισέλθει στη ζώνη ασφαλείας 15 μέτρων/50 ποδιών. Αν περισσότεροι από ένα χειριστές εργάζονται στον ίδιο χώρο, θα πρέπει να διατηρείτε απόσταση ασφαλείας τουλάχιστον 2 φορές το ύψος του δέντρου και τουλάχιστον 15 μέτρων/50 ποδιών.
- Βεβαιωθείτε ότι μπορείτε να μετακινηθείτε με ασφάλεια και ότι έχετε ασφαλή στάση σώματος. Εξετάστε το χώρο γύρω σας για εμπόδια, όπως ριζές, βράχια, κλαδιά και χαντάκια. Να είστε προσεκτικοί κατά την εργασία σε πρηνή.
- Μην υπερεκτιμάτε τις δυνατότητές σας. Κρατήστε σταθερή τη θέση των ποδιών σας και να έχετε πάντα καλή ισορροπία.
- Προτού θέσετε το προϊόν σε λειτουργία, τοποθετήστε το σε επίπεδη επιφάνεια, σε ελάχιστη απόσταση 3 μέτρων από την πηγή καυσίμου και από το σημείο ανεφοδιασμού με καύσιμο. Βεβαιωθείτε ότι δεν υπάρχουν αντικείμενα κοντά ή σε επαφή με το παρελκόμενο κοπής.
- Αν το παρελκόμενο κοπής περιστρέφεται σε στροφές ανά λεπτό ρελαντί, πρέπει να ρυθμιστεί από έναν αντιπρόσωπο σέρβις. Μην χρησιμοποιείτε το προϊόν μέχρι να ρυθμιστεί ή να επισκευαστεί.
- Προσέχετε τυχόν αντικείμενα που εκτοξεύονται. Χρησιμοποιείτε πάντα προστασία των ματιών και παραμένετε μακριά από τον προφυλακτήρα παρελκόμενου κοπής. Πέτρες και άλλα μικρά αντικείμενα μπορεί να εκτοξευθούν στα μάτια σας και να προκαλέσουν τύφλωση ή άλλους τραυματισμούς.
- Μην τοποθετείτε το προϊόν κάτω όταν ο κινητήρας είναι σε λειτουργία, παρά μόνο αν είστε σε θέση να το παρακολουθείτε καλά.
- Μην αφαιρείτε το κομμένο υλικό και μην επιτρέπτε σε άλλα άτομα να αφαιρούν κομμένο υλικό, όταν ο κινητήρας είναι σε λειτουργία ή όταν ο εξοπλισμός κοπής περιστρέφεται, καθώς αυτό μπορεί να προκαλέσει σοβαρό τραυματισμό.
- Το κωνικό γρανάζι μπορεί να ζεσταθεί πολύ κατά τη χρήση και ενδέχεται να παραμείνει σε αυτήν την κατάσταση για σύντομο διάστημα μετά τη χρήση. Υπάρχει κίνδυνος εγκαυμάτων σε περίπτωση επαφής.
- Σβήνετε πάντα τον κινητήρα και διασφαλίζετε ότι ο εξοπλισμός κοπής δεν περιστρέφεται προτού αφαιρέσετε υλικό που έχει τυλιχτεί γύρω από τον άξονα της λειπίδας ή που έχει μαγκωθεί ανάμεσα στον προφυλακτήρα και το παρελκόμενο κοπής. Ο εξοπλισμός κοπής εξακολουθεί να περιστρέφεται ακόμη και αφού αφήσετε το γκάζι. Προτού ξεκινήσετε την εργασία, βεβαιωθείτε ότι το παρελκόμενο κοπής έχει σταματήσει εντελώς και αποσυνδέστε το καπάκι του μπουζί.
- Να είστε προσεκτικοί όταν αφαιρείτε υλικό γύρω από τον εξοπλισμό κοπής. Το κωνικό γρανάζι αναπτύσσει υψηλή θερμοκρασία κατά τη λειτουργία και μπορεί να προκαλέσει εγκαυματα.
- Οι αναθυμιάσεις της εξάτμισης από τον κινητήρα είναι καυτές και μπορεί να περιέχουν σπινθήρες. Κίνδυνος πυρκαγιάς. Να είστε προσεκτικοί γύρω από στεγνό και εύφλεκτο υλικό.
- Σβήνετε τον κινητήρα προτού μετακινηθείτε σε ένα νέο χώρο εργασίας. Προσαρτάτε πάντα το προστατευτικό μεταφοράς προτού μετακινήσετε τον εξοπλισμό.
- Μην χρησιμοποιείτε ποτέ το προϊόν σε εσωτερικούς χώρους ή σε χώρους χωρίς επαρκή αερισμό. Οι αναθυμιάσεις της εξάτμισης περιέχουν μονοξείδιο του άνθρακα, ένα άοσμο, δηλητηριώδες και ιδιαίτερα επικίνδυνο αέριο που μπορεί να οδηγήσει σε θάνατο λόγω ασφυξίας ή δηλητηρίασης.
- Μην επιτρέπτε ποτέ σε παιδιά να χρησιμοποιούν το προϊόν ή να βρίσκονται κοντά σε αυτό. Καθώς το προϊόν είναι εξοπλισμένο με ελαττωματικό διακόπτη διακοπής λειτουργίας και μπορεί να εκκινηθεί με χαμηλή ταχύτητα και δύναμη στη λαβή του συστήματος εκκίνησης, ακόμη και μικρά παιδιά, υπό ορισμένες συνθήκες, μπορούν να ασκήσουν τη δύναμη που χρειάζεται για την εκκίνηση του προϊόντος. Αυτό μπορεί να οδηγήσει σε σοβαρό προσωπικό τραυματισμό. Συνεπώς, πρέπει να αφαιρείτε το καπάκι του μπουζί, όταν το προϊόν δεν βρίσκεται υπό στενή παρακολούθηση.
- Η υπερέκθεση σε κραδασμούς μπορεί να προκαλέσει βλάβη στο κυκλοφορικό ή νευρικό σύστημα σε άτομα με βεβαρημένο κυκλοφορικό. Αν αισθανθείτε συμπτώματα υπερέκθεσης σε κραδασμούς, επικοινωνήστε με το γιατρό σας. Παραδείγματα τέτοιων συμπτωμάτων είναι το μούδιασμα, η απώλεια αίσθησης, οι σουβλιές, ο πόνος, η μυϊκή ατονία και η αλλαγή στο χρώμα ή την κατάσταση του δέρματος. Τα συμπτώματα αυτά συνήθως εμφανίζονται στα δάχτυλα, τις παλάμες ή τους καρπούς. Ο κίνδυνος αυξάνεται σε χαμηλές θερμοκρασίες.
- Βεβαιωθείτε ότι ο εξοπλισμός κοπής έχει τοποθετηθεί και ρυθμιστεί σωστά.

- Εάν προκύψει μια κατάσταση όπου δεν είστε σίγουροι για το πώς πρέπει να προχωρήσετε, θα πρέπει να ζητήσετε τη συμβουλή ειδικού. Επικοινωνήστε με τον αντιπρόσωπο ή το συνεργείο σας.
- Αποφεύγετε τις καταστάσεις χρήσης, τις οποίες θεωρείτε πέραν των δυνατοτήτων σας.
- Μην χρησιμοποιείτε το προϊόν παρά μόνο όταν έχετε τη δυνατότητα να καλέσετε σε βοήθεια σε περίπτωση ατυχήματος.
- Η χρήση εσφαλμένου παρελκόμενου κοπής ή ακατάλληλα ακονισμένης λεπίδας μπορεί να αυξήσει τον κίνδυνο ώσης της λεπίδας.
- Τα προϊόντα με πριονωτές λεπίδες ή λεπίδες χόρτου μπορεί να πιναχτούν με δύναμη προς το πλάι, όταν η λεπίδα έρθει σε επαφή με ένα σταθερό αντικείμενο. Αυτό ονομάζεται ώση λεπίδας. Η ώση της λεπίδας μπορεί να είναι τόσο βίαια ώστε το προϊόν ή/και ο χειριστής να εκτοξευθούν προς οποιαδήποτε κατεύθυνση και να χαθεί ο έλεγχος του προϊόντος. Η ώση της λεπίδας μπορεί να προκύψει χωρίς προειδοποίηση όταν το προϊόν κολλήσει, σταματήσει ή μπλεχτεί. Η ώση λεπίδας είναι πιο πιθανό να συμβεί σε σημεία όπου είναι δύσκολο να δείτε το υλικό που κόβετε.
- Αποφεύγετε την κοπή με την περιοχή της λεπίδας μεταξύ των θέσεων ρολογιού 12 και 3. Λόγω της ταχύτητας περιστροφής της λεπίδας, μπορεί να προκύψει ώση της λεπίδας εάν προσπαθήσετε να κόψετε παχιά στελέχη με αυτήν την περιοχή της λεπίδας.
- Τα σιλανσιέ με καταλυτικό μετατροπέα ζεσταίνονται υπερβολικά κατά τη χρήση και παραμένουν σε αυτήν την κατάσταση για λίγη ώρα μετά το σταμάτημα του μηχανήματος. Αυτό ισχύει και όταν ο κινητήρας λειτουργεί στο ρελαντί. Η επαφή με το σιλανσιέ μπορεί να προκαλέσει εγκαύματα στο δέρμα. Θυμηθείτε, υπάρχει κίνδυνος πυρκαγιάς.
- Χρησιμοποιείτε μόνο παρελκόμενα κοπής με τα συνιστώμενα προστατευτικά. Ανατρέξτε στην ενότητα *Αξεσουάρ στη σελίδα 30*.

Προσωπικός εξοπλισμός προστασίας



ΠΡΟΕΙΔΟΠΟΙΗΣΗ: Προτού χρησιμοποιήσετε το προϊόν, διαβάστε τις παρακάτω προειδοποιητικές οδηγίες.

- Όταν χρησιμοποιείτε το προϊόν, να φοράτε πάντα εγκεκριμένο προσωπικό εξοπλισμό προστασίας. Ο προσωπικός εξοπλισμός προστασίας δεν μπορεί να εξαλείψει τον κίνδυνο τραυματισμών, ωστόσο μειώνει τη σοβαρότητά τους σε περίπτωση ατυχήματος. Ο αντιπρόσωπος θα σας βοηθήσει να επιλέξετε τον σωστό εξοπλισμό.
- Αν τα δέντρα στην περιοχή εργασίας έχουν ύψος μεγαλύτερο από 2 μέτρα/6,5 πόδια, χρησιμοποιήστε κράνος.
- Πρέπει να χρησιμοποιείτε εγκεκριμένα προστατευτικά ακοής.

- Χρησιμοποιείτε πάντα εγκεκριμένα προστατευτικά γυαλιά που συμμορφώνονται με το πρότυπο ANSI Z87.1 στις Η.Π.Α. ή το πρότυπο EN 166 στις χώρες της Ε.Ε. Χρησιμοποιείτε προστατευτικό γείσο για την προστασία του προσώπου. Το προστατευτικό γείσο δεν επαρκεί για την προστασία των ματιών.

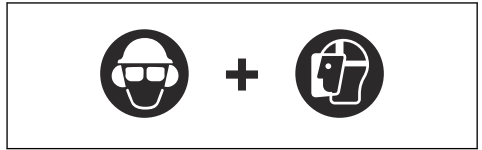

- Όταν χρειάζεται, να χρησιμοποιείτε γάντια, για παράδειγμα κατά την τοποθέτηση, την επιθεώρηση ή τον καθαρισμό του εξοπλισμού κοπής.
- Πρέπει να χρησιμοποιείτε μπότες προστασίας με μεταλλική ενίσχυση στην περιοχή των δακτύλων και αντιολισθητικές σόλες.
- Να φοράτε ρούχα από ανθεκτικό ύφασμα. Να φοράτε πάντα ανθεκτικό μακρύ παντελόνι και μακριά μανίκια. Να μην φοράτε φαρδιά ρούχα που μπορεί να πιαστούν σε κλωνάρια και κλαδιά. Μην φοράτε κοσμήματα, κοντά παντελόνια ή σανδάλια. Μην περπατάτε με γυμνά πόδια. Να δένετε τα μαλλιά σας με ασφάλεια πάνω από το ύψος των ώμων.



- Διατηρήστε κοντά τον εξοπλισμό πρώτων βοηθειών.

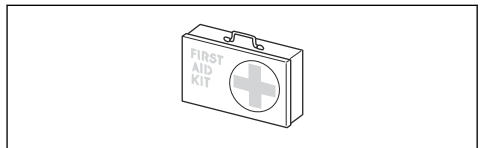

Συσκευές ασφαλείας στο προϊόν

Για πληροφορίες σχετικά με το πού μπορείτε να βρείτε τις συσκευές ασφαλείας, βλ. *Εισαγωγή στη σελίδα 2*.



ΠΡΟΕΙΔΟΠΟΙΗΣΗ: Προτού χρησιμοποιήσετε το προϊόν, διαβάστε τις παρακάτω προειδοποιητικές οδηγίες.

- Μην χρησιμοποιείτε ποτέ το προϊόν, αν υπάρχουν ελαττωματικές συσκευές ασφαλείας. Εκτελείτε τακτικά έλεγχο και συντήρηση των συσκευών ασφαλείας. Αν οι συσκευές ασφαλείας είναι ελαττωματικές, απευθυνθείτε στον αντιπρόσωπο σέρβις της Husqvarna.
- Μην πραγματοποιείτε αλλαγές στις συσκευές ασφαλείας. Μην χρησιμοποιείτε το προϊόν αν τα προστατευτικά καλύμματα, οι διακόπτες ασφαλείας ή άλλες προστατευτικές διατάξεις δεν έχουν προσαρτηθεί ή παρουσιάζουν ελάττωμα.

- Για όλες τις εργασίες σέρβις και επισκευής στο προϊόν, ιδιαίτερα για τις συσκευές ασφαλείας, είναι απαραίτητη ειδική εκπαίδευση. Αν οι συσκευές ασφαλείας δεν ολοκληρώσουν επιτυχώς τους ελέγχους που αναφέρονται σε αυτό το εγχειρίδιο χρήσης, πρέπει να απευθυνθείτε σε έναν αντιπρόσωπο σέρβις για βοήθεια. Εγγυόμαστε ότι διατίθενται επαγγελματικές εργασίες επισκευής και σέρβις. Αν ο αντιπρόσωπός σας δεν είναι αντιπρόσωπος σέρβις, μιλήστε του για πληροφορίες σχετικά με τον πλησιέστερο αντιπρόσωπο σέρβις.
- Να μην χρησιμοποιείτε το εξάρτημα κοπής χωρίς έναν εγκεκριμένο και σωστά τοποθετημένο προφυλακτήρα. Ανατρέξτε στην ενότητα *Αξεσουάρ στη σελίδα 30*.

Για τον έλεγχο της ασφάλειας σκανδάλης γκαζιού

1. Πιέστε την ασφάλεια της σκανδάλης γκαζιού (A). Βεβαιωθείτε ότι η σκανδάλη γκαζιού (B) είναι απελευθερωμένη.

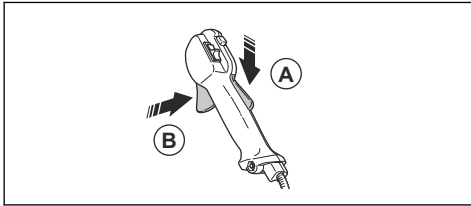

2. Απελευθερώστε την ασφάλεια της σκανδάλης γκαζιού (A). Βεβαιωθείτε ότι η σκανδάλη γκαζιού (B) είναι ασφαλισμένη στη θέση ρελαντί.

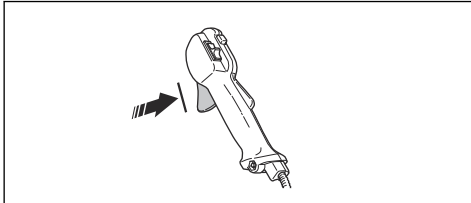

3. Πιέστε την ασφάλεια σκανδάλης γκαζιού (A) και βεβαιωθείτε ότι επιστρέφει στην αρχική της θέση όταν την αφήνετε.

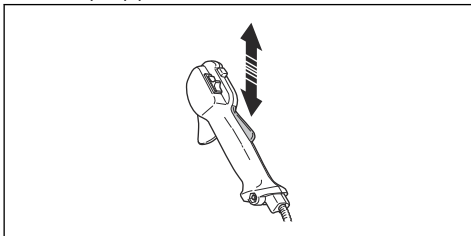

4. Εκκινήστε το προϊόν και ανοίξτε τέρμα το γκάζι. Ανατρέξτε στην ενότητα *Εκκίνηση του κινητήρα στη σελίδα 18*.

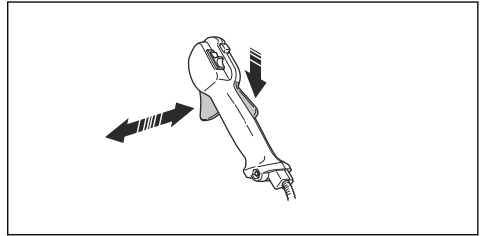

5. Απελευθερώστε τη σκανδάλη γκαζιού (B) και βεβαιωθείτε ότι το παρελκόμενο κοπής σταματά.

Για τον έλεγχο του διακόπτη τερματισμού λειτουργίας

1. Εκκινήστε τον κινητήρα.
2. Μετακινήστε τον διακόπτη τερματισμού λειτουργίας στη θέση τερματισμού και βεβαιωθείτε ότι ο κινητήρας σταματά.

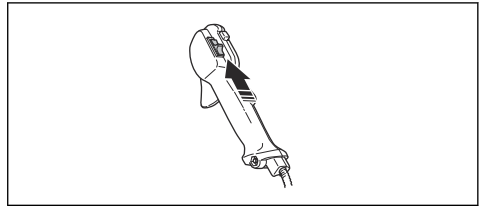

Για τον έλεγχο του προφυλακτήρα του εξαρτήματος κοπής

Ο προφυλακτήρας του παρελκόμενου κοπής αποτρέπει τους τραυματισμούς και σταματά την εκτίναξη αντικειμένων προς την κατεύθυνση του χειριστή.

1. Σβήστε τον κινητήρα.
2. Εκτελέστε οπτικό έλεγχο για ζημιές, για παράδειγμα ρωγμές.

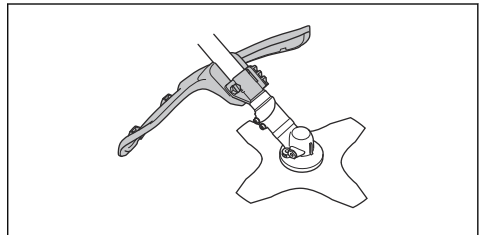

3. Αντικαταστήστε τον προφυλακτήρα του παρελκόμενου κοπής, αν έχει υποστεί ζημιά.

Για τον έλεγχο του συστήματος απόσβεσης κραδασμών



ΠΡΟΕΙΔΟΠΟΙΗΣΗ: Βεβαιωθείτε ότι ο κινητήρας είναι σβηστός και ότι ο

διακόπτης διακοπής λειτουργίας βρίσκεται στη θέση STOP.

1. Βεβαιωθείτε ότι δεν υπάρχουν ρωγμές ή παραμορφώσεις στις μονάδες απόσβεσης κραδασμών. Αντικαταστήστε τις μονάδες απόσβεσης κραδασμών, εάν έχουν υποστεί ζημιά.
2. Βεβαιωθείτε ότι οι μονάδες απόσβεσης κραδασμών είναι σωστά στερεωμένες στη μονάδα του κινητήρα και στη μονάδα των λαβών.

Για τον έλεγχο του μηχανισμού ταχείας απασφάλισης



ΠΡΟΕΙΔΟΠΟΙΗΣΗ: Μην χρησιμοποιείτε εξάρτηση με ελαττωματικό μηχανισμό ταχείας απασφάλισης.

Ο μηχανισμός ταχείας απασφάλισης επιτρέπεται στο χειριστή να αφαιρέσει γρήγορα το προϊόν από την εξάρτηση σε περίπτωση έκτακτης ανάγκης.

1. Σβήστε τον κινητήρα.
2. Εκτελέστε οπτικό έλεγχο για ζημιές π.χ. ρωγμές.
3. Απελευθερώστε και προσαρτήστε το μηχανισμό ταχείας απασφάλισης, για να βεβαιωθείτε ότι λειτουργεί σωστά.

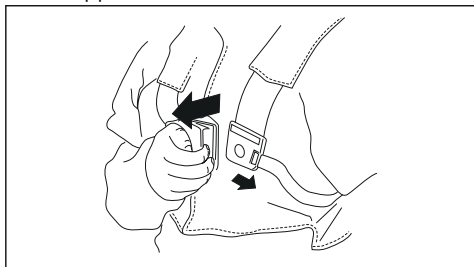

Για τον έλεγχο της εξάτμισης (σιγαστήρα)



ΠΡΟΕΙΔΟΠΟΙΗΣΗ: Να μην χρησιμοποιείτε προϊόντα με ελαττωματική εξάτμιση (σιγαστήρα).



ΠΡΟΕΙΔΟΠΟΙΗΣΗ: Η εξάτμιση (σιγαστήρας) θερμαίνεται πολύ κατά τη διάρκεια και μετά τη λειτουργία, αλλά και σε στροφές ανά λεπτό ρελαντί. Χρησιμοποιείτε προστατευτικά γάντια για να αποφύγετε τυχόν εγκαύματα.

Η εξάτμιση (σιγαστήρας) διατηρεί τα επίπεδα θορύβου στο ελάχιστο και κατευθύνει τις αναθυμιάσεις μακριά από τον χειριστή.

1. Σβήστε τον κινητήρα.
2. Εκτελέστε οπτικό έλεγχο για ζημιά και παραμόρφωση.

Περιεχόμενα Οι εσωτερικές επιφάνειες της εξάτμισης (σιγαστήρα) περιέχουν χημικά που μπορούν να προκαλέσουν καρκίνο. Προσέξτε να μην αγγίξετε αυτά τα στοιχεία, αν η εξάτμιση (σιγαστήρας) έχει υποστεί ζημιά.

3. Βεβαιωθείτε ότι η εξάτμιση (σιγαστήρας) έχει προσαρτηθεί σωστά στη προϊόν.

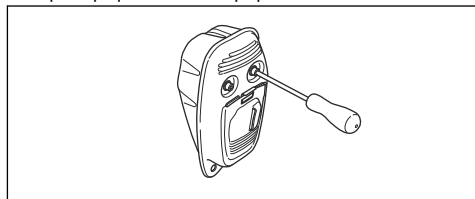

4. Αν η εξάτμιση (σιγαστήρας) στο προϊόν σας διαθέτει σήτα ανάσχεσης σπινθήρων, εκτελέστε οπτικό έλεγχο.

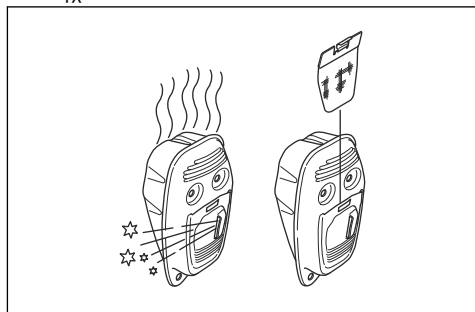

- a) Αντικαταστήστε τη σήτα ανάσχεσης σπινθήρων, αν έχει υποστεί ζημιά.
- b) Καθαρίστε τη σήτα ανάσχεσης σπινθήρων, αν είναι φραγμένη. Για περισσότερες πληροφορίες, ανατρέξτε στη διεύθυνση *Έλεγχος της εξάτμισης (σιγαστήρα) στη σελίδα 24.*



ΠΡΟΣΟΧΗ: Αν η σήτα συγκράτησης σπινθήρων φράξει, το προϊόν υπερθερμαίνεται και θα προκληθεί ζημιά στον κύλινδρο και στο έμβολο.

Τοποθέτηση και αφαίρεση του κόντρα παξιμαδιού



ΠΡΟΕΙΔΟΠΟΙΗΣΗ: Διακόψτε τη λειτουργία του κινητήρα, χρησιμοποιήστε προστατευτικά γάντια και να είστε προσεκτικοί γύρω από τα αιχμηρά άκρα του παρελκόμενου κοπής.

Για την τοποθέτηση ορισμένων τύπων παρελκόμενων κοπής χρησιμοποιείται κόντρα παξιμάδι. Το κόντρα παξιμάδι έχει αριστερόστροφο σπείρωμα.

- Για να τοποθετήσετε το κόντρα παξιμάδι, γυρίστε το αντίθετα από την κατεύθυνση περιστροφής.

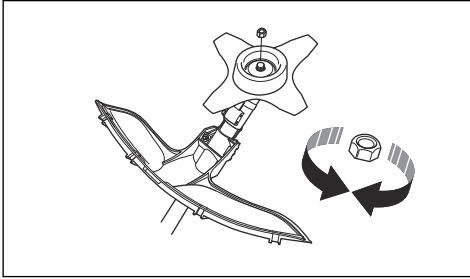

- Για να αφαιρέσετε το κόντρα παξιμάδι, γυρίστε το προς την κατεύθυνση περιστροφής.
- Για να χαλαρώσετε ή να σφίξετε το κόντρα παξιμάδι, χρησιμοποιήστε ένα πολύγωνο κλειδί με μακρύ άξονα.



ΠΡΟΕΙΔΟΠΟΙΗΣΗ: Κατά τη χαλάρωση και σύσφιξη του κόντρα παξιμαδιού, υπάρχει κίνδυνος τραυματισμού από το παρελκόμενο κοπής. Να προσέχετε και να μην αγγίζετε το παρελκόμενο κοπής.

Περιεχόμενα Βεβαιωθείτε ότι δεν μπορείτε να περιστρέψετε το ασφαλιστικό παξιμάδι με το χέρι. Αντικαταστήστε το κόντρα παξιμάδι αφού έχει τοποθετηθεί περίπου 10 φορές. Το κόντρα παξιμάδι πρέπει να αντικαθίσταται αφού τοποθετηθεί περίπου 10 φορές.

Παρελκόμενο κοπής



ΠΡΟΕΙΔΟΠΟΙΗΣΗ: Προτού χρησιμοποιήσετε το προϊόν, διαβάστε τις παρακάτω προειδοποιητικές οδηγίες.

- Εκτελείτε τις τακτικές εργασίες συντήρησης. Ένα εγκεκριμένο κέντρο σέρβις πρέπει να εξετάζει τακτικά το παρελκόμενο κοπής για την εκτέλεση ρυθμίσεων ή επισκευών.
 - Αυξάνεται η απόδοση του παρελκόμενου κοπής.
 - Αυξάνεται η διάρκεια ζωής του παρελκόμενου κοπής.
 - Μειώνεται ο κίνδυνος ατυχημάτων.
- Χρησιμοποιήστε μόνο εγκεκριμένο προστατευτικό παρελκόμενο κοπής. Ανατρέξτε στην ενότητα *Άξεσουάρ στη σελίδα 30*.
- Μην χρησιμοποιείτε παρελκόμενα κοπής που παρουσιάζουν ζημιά.

Κεφαλή χορτοκοπτικού

- Βεβαιωθείτε ότι τυλίγετε τη μεσινέζα χορτοκοπτικού σφιχτά και ομοιόμορφα γύρω από την καμπάνια, για να μειώσετε τους κραδασμούς.

- Χρησιμοποιήστε μόνο εγκεκριμένες κεφαλές χορτοκοπτικού και μεσινέζες χορτοκοπτικού. Ανατρέξτε στην ενότητα *Για ξάκρσιμα του γρασιδιού στη σελίδα 21*.
- Χρησιμοποιήστε το σωστό μήκος μεσινέζας χορτοκοπτικού. Η μεσινέζα χορτοκοπτικού για ψηλό γρασίδι χρησιμοποιεί περισσότερη ισχύ κινητήρα σε σύγκριση με μια μεσινέζα χορτοκοπτικού για κοντό γρασίδι.
- Βεβαιωθείτε ότι το κοπτικό εργαλείο στο προστατευτικό παρελκόμενο κοπής δεν έχει υποστεί ζημιά.
- Εμπιστείτε τη μεσινέζα χορτοκοπτικού σε νερό για 2 ημέρες πριν την προσαρτήσετε στο προϊόν. Αυτό αυξάνει τη διάρκεια ζωής της μεσινέζας χορτοκοπτικού.
- Για τη σωστή διαδικασία φόρτωσης και τη σωστή διάμετρο του σχοινού, ανατρέξτε στις οδηγίες για το παρελκόμενο κοπής.

Λεπίδα χόρτου

- Χρησιμοποιείτε σωστά ακονισμένες λεπίδες. Μια ακατάλληλα ακονισμένη λεπίδα ή μια κατεστραμμένη λεπίδα αυξάνει τον κίνδυνο τραυματισμού. Ανατρέξτε στις οδηγίες επάνω στη συσκευασία της λεπίδας.
- Χρησιμοποιείτε σωστά ρυθμισμένες λεπίδες. Οι ακατάλληλα ρυθμισμένες λεπίδες αυξάνουν τον κίνδυνο τραυματισμού και ζημιάς.

Ασφάλεια καυσίμου



ΠΡΟΕΙΔΟΠΟΙΗΣΗ: Προτού χρησιμοποιήσετε το προϊόν, διαβάστε τις παρακάτω προειδοποιητικές οδηγίες.

- Μην αναμειγνύετε το καύσιμο σε εσωτερικούς χώρους ή κοντά σε πηγή θερμότητας.
- Μην θέτετε το προϊόν σε λειτουργία, εάν υπάρχει καύσιμο ή λάδι κινητήρα στο προϊόν. Αφαιρέστε το ανεπιθύμητο καύσιμο/λάδι και αφήστε το προϊόν να στεγνώσει. Αφαιρέστε το ανεπιθύμητο καύσιμο από το προϊόν.
- Εάν χύσετε καύσιμο στα ρούχα σας, αλλάξτε τα αμέσως.
- Μην χύσετε καύσιμο στο σώμα σας, καθώς μπορεί να προκληθεί τραυματισμός. Εάν χύσετε καύσιμο στο σώμα σας, χρησιμοποιήστε σαπουνόνερο για να αφαιρέσετε το καύσιμο.
- Μην βλάτε μπροστά τον κινητήρα εάν χύσετε λάδι ή καύσιμο στο προϊόν ή στο σώμα σας.
- Μην θέσετε το προϊόν σε λειτουργία, εάν ο κινητήρας έχει διαρροή. Εξετάζετε τακτικά τον κινητήρα για διαρροές.
- Να είστε προσεκτικοί με το καύσιμο. Το καύσιμο είναι εύφλεκτο και οι αναθυμιάσεις είναι εκρηκτικές και μπορούν να προκαλέσουν τραυματισμό ή θάνατο.
- Μην εισπνεύσετε τις αναθυμιάσεις καυσίμου, καθώς μπορεί να προκληθεί τραυματισμός. Βεβαιωθείτε ότι υπάρχει επαρκής ροή αέρα.

- Μην καπνίζετε κοντά στο καύσιμο ή τον κινητήρα.
- Μην τοποθετείτε ζεστά αντικείμενα κοντά στο καύσιμο ή τον κινητήρα.
- Μην προσθέτετε καύσιμο όταν λειτουργεί ο κινητήρας.
- Βεβαιωθείτε ότι ο κινητήρας έχει κρυώσει πριν από τον ανεφοδιασμό.
- Πριν από τον ανεφοδιασμό, ανοίξτε αργά την τάπα του νεπετόζιτου καυσίμου και εκτονώστε προσεκτικά την πίεση.
- Βεβαιωθείτε ότι υπάρχει επαρκής ροή αέρα κατά τον ανεφοδιασμό και την ανάμιξη καυσίμου (βενζίνη και λάδι για δίχρονους κινητήρες) ή κατά την αποστράγγιση του νεπετόζιτου καυσίμου.
- Τα καύσιμα και οι αναθυμιάσεις καυσίμων είναι ιδιαίτερα εύφλεκτα και μπορούν να προκαλέσουν σοβαρό τραυματισμό σε περίπτωση εισπνοής ή επαφής με το δέρμα. Για αυτόν τον λόγο, πρέπει να είστε προσεκτικοί κατά το χειρισμό καυσίμων και να βεβαιώνεστε ότι υπάρχει επαρκής ροή αέρα.
- Σφίξτε προσεκτικά την τάπα του νεπετόζιτου καυσίμου, διαφορετικά μπορεί να προκληθεί πυρκαγιά.
- Πριν από την εκκίνηση, μετακινήστε το προϊόν σε απόσταση τουλάχιστον 3 m (10 ft) από το σημείο όπου γεμίσατε το νεπετόζιτο.
- Μην προσθέτετε υπερβολική ποσότητα καυσίμου στο νεπετόζιτο καυσίμου.
- Βεβαιωθείτε ότι δεν μπορεί να προκληθεί διαρροή όταν μετακινείτε το προϊόν ή το δοχείο καυσίμου.
- Μην τοποθετείτε το προϊόν ή ένα δοχείο καυσίμου όπου υπάρχουν ακάλυπτες φλόγες, σπινθήρες ή φλόγιωστρα. Βεβαιωθείτε ότι στην περιοχή αποθήκευσης δεν υπάρχουν ακάλυπτες φλόγες.
- Χρησιμοποιήστε μόνο εγκεκριμένα δοχεία όταν μετακινείτε το καύσιμο ή προσθέτετε το καύσιμο στην περιοχή αποθήκευσης.
- Αδειάζετε το νεπετόζιτο καυσίμου πριν από μακροχρόνια αποθήκευση. Τηρείτε την τοπική νομοθεσία σχετικά με την περιοχή απόρριψης καυσίμων.
- Καθαρίζετε το προϊόν πριν από μακροχρόνια αποθήκευση.

- Αφαιρέστε το καπάκι του μπουζί προτού αποθηκεύσετε το προϊόν για να βεβαιωθείτε ότι ο κινητήρας δεν θα εκκινήσει ακούσια.

Οδηγίες ασφαλείας για τη συντήρηση



ΠΡΟΕΙΔΟΠΟΙΗΣΗ: Προτού χρησιμοποιήσετε το προϊόν, διαβάστε τις παρακάτω προειδοποιητικές οδηγίες.

- Σβήστε τον κινητήρα, βεβαιωθείτε ότι το παρελκόμενο κοπής σταματά και αφήστε το προϊόν να κρυώσει προτού εκτελέσετε τις εργασίες συντήρησης.
- Αποσυνδέστε το καπάκι μπουζί προτού εκτελέσετε τις εργασίες συντήρησης.
- Οι αναθυμιάσεις της εξάτμισης από τον κινητήρα περιέχουν μονοξείδιο του άνθρακα, ένα άοσμο, δηλητηριώδες και ιδιαίτερα επικίνδυνο αέριο που μπορεί να οδηγήσει σε θάνατο. Μην χρησιμοποιείτε το προϊόν σε εσωτερικούς ή κλειστούς χώρους.
- Οι αναθυμιάσεις της εξάτμισης από τον κινητήρα είναι καυτές και μπορεί να περιέχουν σπινθήρες. Μην θέτετε το προϊόν σε λειτουργία σε εσωτερικό χώρο ή κοντά σε εύφλεκτα υλικά.
- Τα αξεσουάρ και οι τροποποιήσεις στο προϊόν που δεν είναι εγκεκριμένες από τον κατασκευαστή, μπορεί να προκαλέσουν σοβαρό τραυματισμό ή θάνατο. Να μην πραγματοποιείτε αλλαγές στο προϊόν. Πρέπει πάντα να χρησιμοποιείτε γνήσια αξεσουάρ.
- Αν οι εργασίες συντήρησης δεν εκτελούνται σωστά και τακτικά, υπάρχει αυξημένος κίνδυνος τραυματισμού και ζημιάς στο προϊόν.
- Εκτελείτε τις εργασίες συντήρησης μόνο όπως συνιστάται στο παρόν εγχειρίδιο χρήσης. Όλες οι υπόλοιπες εργασίες πρέπει να εκτελούνται από έναν εγκεκριμένο αντιπρόσωπο σέρβις της Husqvarna.
- Να αναθέτετε τη συντήρηση του προϊόντος σε έναν εγκεκριμένο αντιπρόσωπο σέρβις Husqvarna σε τακτά χρονικά διαστήματα.
- Φροντίστε να αντικαθιστάτε τυχόν κατεστραμμένα, φθαρμένα ή σπασμένα εξαρτήματα.

Συναρμολόγηση

Εισαγωγή



ΠΡΟΕΙΔΟΠΟΙΗΣΗ: Προτού συναρμολογήσετε το προϊόν, πρέπει να διαβάσετε και να κατανοήσετε το κεφάλαιο για την ασφάλεια.



ΠΡΟΕΙΔΟΠΟΙΗΣΗ: Αφαιρέστε το καλώδιο του μπουζί από το μπουζί πριν τη συναρμολόγηση του προϊόντος.

Συναρμολόγηση της χειρολαβής γκαζιού

1. Αφαιρέστε τη βίδα πίσω από τη χειρολαβή γκαζιού.

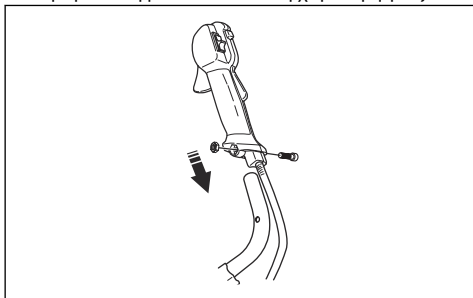

2. Μετακινήστε τη χειρολαβή γκαζιού στη δεξιά πλευρά της χειρολαβής του προϊόντος.
3. Ευθυγραμμίστε την οπή πίσω από τη χειρολαβή γκαζιού με την οπή στη χειρολαβή του προϊόντος.
4. Περάστε τη βίδα μέσα από τις οπές. Σφίξτε τη βίδα.

Για τη συναρμολόγηση της χειρολαβής

1. Αφαιρέστε τη λαβή και προσαρτήστε τη χειρολαβή όπως απεικονίζεται στο σχήμα.

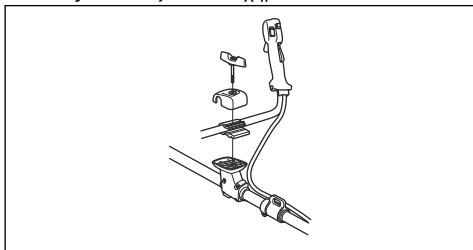

2. Σφίξτε ελαφρώς τη λαβή.
3. Τοποθετήστε την εξάρτηση και κρεμάστε το προϊόν από το σημείο ανάρτησης.
4. Ρυθμίστε τη λαβή για να τοποθετήσετε το προϊόν σε σωστή θέση εργασίας.

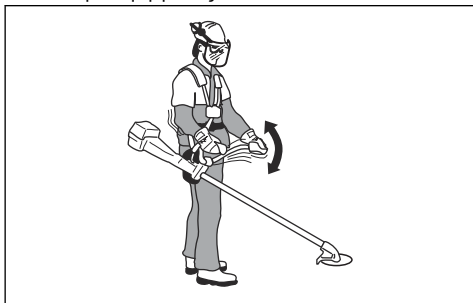

5. Σφίξτε καλά τη χειρόβιδα.

Συναρμολόγηση του άξονα δύο τμημάτων

1. Περιστρέψτε τη χειρόβιδα για να χαλαρώσετε τον σύνδεσμο.
2. Ευθυγραμμίστε την προεξοχή του παρελκόμενου κοπής (A) με το βέλος του συνδέσμου (B).

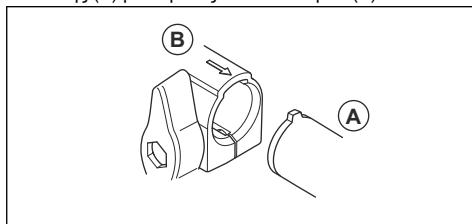

3. Πιέστε προσεκτικά τον άξονα μέσα στο σύνδεσμο μέχρι να ακούσετε ένα κλικ.

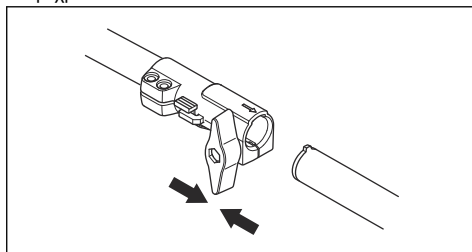

4. Σφίξτε καλά τη χειρόβιδα.

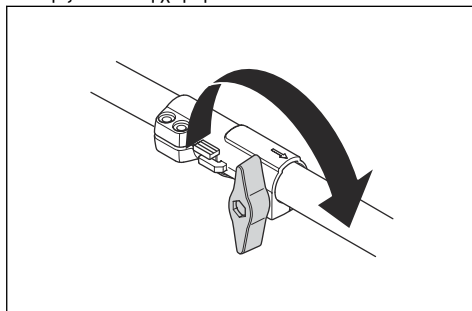

Αποσυναρμολόγηση του άξονα δύο τμημάτων

1. Περιστρέψτε τον τροχίσκο 3 ή περισσότερες φορές για να χαλαρώσετε τον σύνδεσμο.

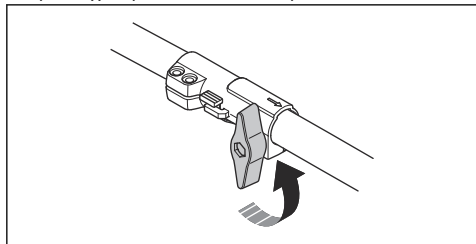

2. Πατήστε παρατεταμένα το κουμπί (C).
3. Κρατήστε καλά το άκρο του άξονα όπου είναι προσαρτημένος ο κινητήρας.
4. Τραβήξτε το εξάρτημα κατευθειαν έξω από τον σύνδεσμο.

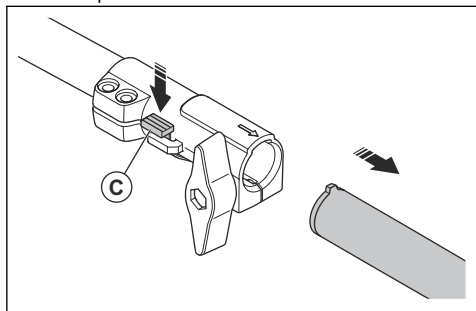

Για τη συναρμολόγηση του εξοπλισμού κοπής

Ο εξοπλισμός κοπής περιλαμβάνει ένα παρελκόμενο κοπής και έναν προφυλακτήρα παρελκόμενου κοπής.



ΠΡΟΕΙΔΟΠΟΙΗΣΗ: Χρησιμοποιείτε προστατευτικά γάντια.



ΠΡΟΕΙΔΟΠΟΙΗΣΗ: Χρησιμοποιείτε πάντα τον προφυλακτήρα παρελκόμενου κοπής που συνιστάται για το παρελκόμενο κοπής. Ανατρέξτε στην ενότητα *Αξεσουάρ στη σελίδα 30*.



ΠΡΟΕΙΔΟΠΟΙΗΣΗ: Ένα εσφαλμένα προσαρτημένο παρελκόμενο κοπής μπορεί να προκαλέσει τραυματισμό ή θάνατο.

Προσάρτηση της επέκτασης προφυλακτήρα



ΠΡΟΣΟΧΗ: Τοποθετείτε την επέκταση προφυλακτήρα όταν χρησιμοποιείτε μια κεφαλή χορτοκοπτικού/πλαστική λεπίδα. Μην τοποθετείτε την επέκταση προφυλακτήρα όταν χρησιμοποιείτε μια λεπίδα χόρτου.

1. Τοποθετήστε την επέκταση προφυλακτήρα στην εγκοπή του προστατευτικού του παρελκόμενου κοπής.

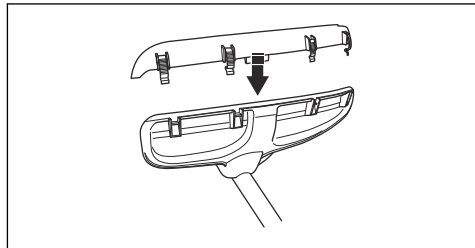

2. Τοποθετήστε την επέκταση προφυλακτήρα στη θέση του επάνω στο προστατευτικό του παρελκόμενου κοπής με τα 4 άγκιστρα ασφάλισης.

Αφαίρεση της επέκτασης προφυλακτήρα

- Απελευθερώστε τα άγκιστρα ασφάλισης με το μπουζόκλειδο.

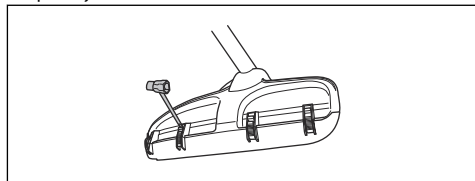

Για την προσάρτηση της λεπίδας χόρτου και του προφυλακτήρα λεπίδας χόρτου/συνδυαζόμενου προφυλακτήρα

1. Τοποθετήστε τον προφυλακτήρα λεπίδας/συνδυαζόμενο προφυλακτήρα (A) στον άξονα και σφίξτε τη βίδα για να τον προσαρτήσετε.

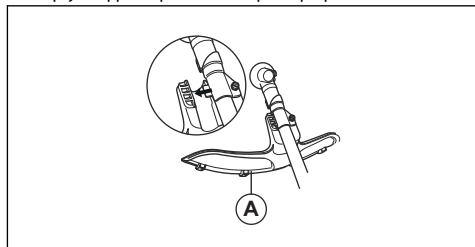

2. Βεβαιωθείτε ότι η επέκταση προφυλακτήρα έχει αφαιρεθεί.

3. Περιστρέψτε τον κινητήριο άξονα για να ευθυγραμμίσετε μία από τις σπές στο δίσκο μετάδοσης (B) με τη σχετική οπή στο περίβλημα γρναζιών.
4. Τοποθετήστε τον πείρο ασφάλισης (C) στην οπή για να ασφαλίσετε τον άξονα.
5. Τοποθετήστε τη λεπίδα χόρτου (D), τη φλάντζα στήριξης (F) και το δοχείο στήριξης (E) στον κινητήριο άξονα.

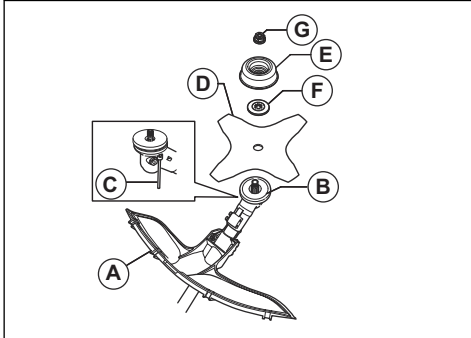

6. Βεβαιωθείτε ότι ο δίσκος μετάδοσης και η φλάντζα στήριξης ασφαλίζουν σωστά στην κεντρική οπή της λεπίδας χόρτου.

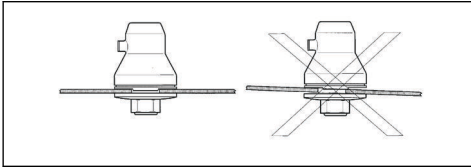

7. Προσαρτήστε το παξιμάδι (G).
8. Σφίξτε το παξιμάδι με το πολύγωνο κλειδί. Κρατήστε τον άξονα του πολύγωνου κλειδιού κοντά στον προφυλακτήρα της λεπίδας. Σφίξτε προς την αντίθετη κατεύθυνση από αυτήν στην οποία περιστρέφεται το παρελκόμενο κοπής. Σφίξτε το με ροπή 35-50 Nm.

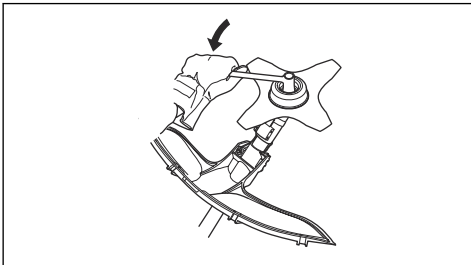

Τοποθέτηση του προφυλακτήρα λεπίδας



ΠΡΟΣΟΧΗ: Να χρησιμοποιείτε μόνο τον εγκεκριμένο προφυλακτήρα για τις

1. Αφαιρέστε το μπράτσο (H).
2. Τοποθετήστε τον προσαρμογέα (I) και το μπράτσο (J) με τις 2 βίδες (K).
3. Τοποθετήστε τον προφυλακτήρα λεπίδας (A) στον προσαρμογέα χρησιμοποιώντας τις 4 βίδες (L).

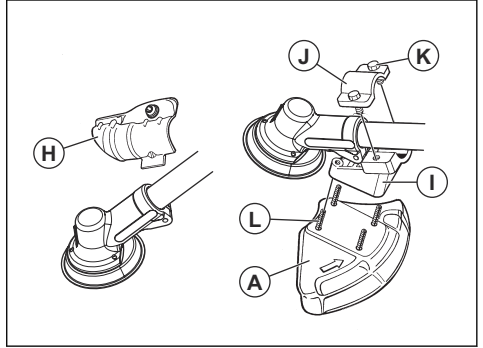

Συναρμολόγηση του προφυλακτήρα και της κεφαλής χορτοκοπτικού/των πλαστικών λεπίδων



ΠΡΟΣΟΧΗ: Βεβαιωθείτε ότι η επέκταση του προφυλακτήρα έχει τοποθετηθεί.

1. Τοποθετήστε τον προφυλακτήρα χορτοκοπτικού/τον προφυλακτήρα παρελκόμενου κοπής (A) που προορίζεται για χρήση με την κεφαλή χορτοκοπτικού/τις πλαστικές λεπίδες.
2. Κρεμάστε τον προφυλακτήρα χορτοκοπτικού/προφυλακτήρα παρελκόμενου κοπής (A) στα δύο άγκιστρα του στηρίγματος βάσης (M).
3. Διπλώστε τον προφυλακτήρα γύρω από τον άξονα και σφίξτε τον με τη βίδα (L) στην αντίθετη πλευρά του άξονα. Χρησιμοποιήστε τον πείρο ασφάλισης (C).
4. Τοποθετήστε τον πείρο ασφάλισης στην εγκοπή στην κεφαλή της βίδας και σφίξτε τον.

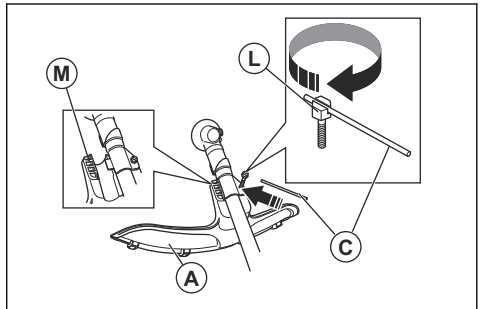

5. Τοποθετήστε το δίσκο μετάδοσης (B) στον άξονα εξαγωγής.

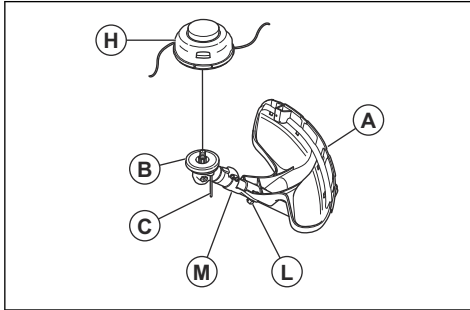

6. Γυρίστε τον άξονα εξόδου μέχρι 1 σπή του δίσκου μετάδοσης να ευθυγραμμιστεί με την αντίστοιχη σπή στο περίβλημα γραναζιών.
7. Τοποθετήστε τον πείρο ασφάλισης (C) στην σπή για να ασφαλίσετε τον άξονα.
8. Περιστρέψτε την κεφαλή χορτοκοπτικού/τις πλαστικές λεπίδες (H) αριστερόστροφα.

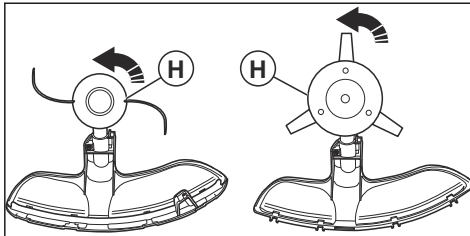

9. Για να αποσυναρμολογήσετε την κεφαλή χορτοκοπτικού/τις πλαστικές λεπίδες, ακολουθήστε τις οδηγίες με την αντίθετη σειρά.

Τοποθέτηση της εξάρτησης ώμου

1. Περάστε το δακτύλιο του μαντά ωμου της εξάρτησης μέσα από το άγκιστρο (A) και στερεώστε τον με τη βίδα.
2. Προσαρτήστε το άγκιστρο (B) του μαντά ωμου στο δακτύλιο (C) του πλαισίου.

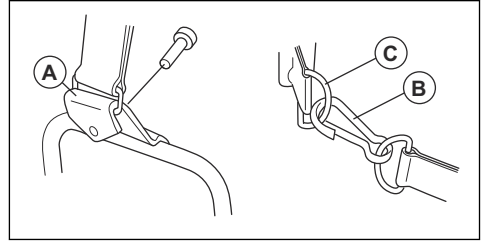

Ρύθμιση της εξάρτησης ώμου

1. Σβήστε τον κινητήρα.
2. Φορέστε την εξάρτηση.
3. Ρυθμίστε τον μαντά ώμου ώστε το βάρος του προϊόντος να κατανέμεται ομοιόμορφα στους ώμους σας.

Λειτουργία

Εισαγωγή



ΠΡΟΕΙΔΟΠΟΙΗΣΗ: Προτού χρησιμοποιήσετε το προϊόν, πρέπει να διαβάσετε και να κατανοήσετε το κεφάλαιο για την ασφάλεια.

Προτού χρησιμοποιήσετε το προϊόν

- Εξετάστε το χώρο εργασίας για να βεβαιωθείτε ότι γνωρίζετε τον τύπο του εδάφους, την κλίση του εδάφους και αν υπάρχουν εμπόδια, όπως πέτρες, κλαδιά και χαντάκια.
- Πραγματοποιήστε μια γενική επιθεώρηση του προϊόντος.
- Πραγματοποιήστε τους ελέγχους ασφάλειας, συντήρησης και σέρβις που δίνονται σε αυτό το εγχειρίδιο.
- Βεβαιωθείτε ότι όλα τα καλύμματα, οι προφυλακτήρες, οι λαβές και ο εξοπλισμός κοπής είναι σωστά προσαρτημένα και δεν έχουν υποστεί ζημιά.

- Βεβαιωθείτε ότι δεν υπάρχουν ρωγμές στο κάτω μέρος των δοντιών της λεπίδας χόρτου ή στην κεντρική σπή της λεπίδας. Αντικαταστήστε τη λεπίδα, εάν έχει υποστεί ζημιά.

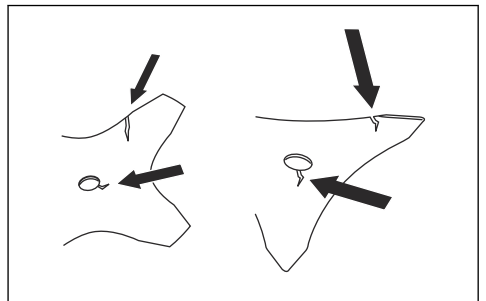

- Ελέγξτε τη φλάντζα στήριξης για ρωγμές. Αντικαταστήστε τη φλάντζα στήριξης, εάν έχει υποστεί ζημιά.

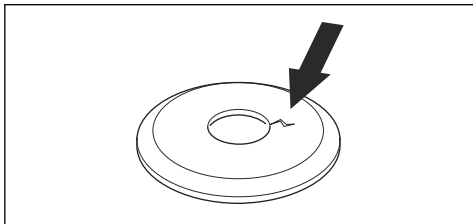

- Βεβαιωθείτε ότι το ασφαλιστικό παξιμαδί δεν μπορεί να αφαιρεθεί με το χέρι. Αν μπορείτε να το αφαιρέσετε με το χέρι, δεν ασφαλίζει επαρκώς το παρελκόμενο κοπής και πρέπει να αντικατασταθεί.

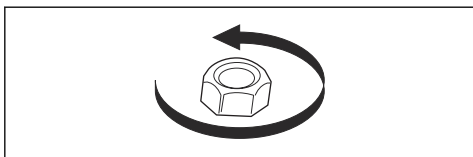

- Ελέγξτε τον προφυλακτήρα λεπίδας για ζημιές ή ρωγμές. Αντικαταστήστε τον προφυλακτήρα λεπίδας εάν έχει χτυπηθεί ή αν έχει ρωγμές.

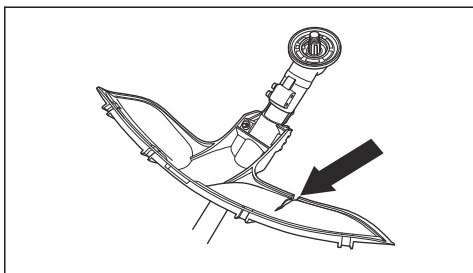

- Ελέγξτε την κεφαλή χορτοκοπτικού και τον προφυλακτήρα εξαρτήματος κοπής για φθορές ή ρωγμές. Αντικαταστήστε την κεφαλή χορτοκοπτικού και τον προφυλακτήρα εξαρτήματος κοπής εάν έχουν χτυπηθεί ή αν έχουν ρωγμές.

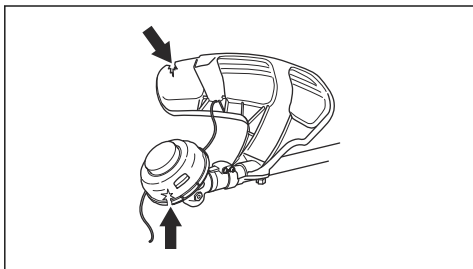

Καύσιμο

Αυτό το προϊόν διαθέτει δίχρονο κινητήρα.



ΠΡΟΣΟΧΗ: Τα καύσιμα εσφαλμένου τύπου μπορεί να προκαλέσουν ζημιά στον κινητήρα. Χρησιμοποιήστε μείγμα βενζίνης και λαδιού για δίχρονους κινητήρες.

Προαναμεμιγμένο καύσιμο

- Για βέλτιστη απόδοση και παράταση της διάρκειας ζωής του κινητήρα, χρησιμοποιήστε προαναμεμιγμένο αλκυλιωμένο καύσιμο της Husqvarna. Αυτό το καύσιμο περιέχει λιγότερα επιβλαβή χημικά σε σύγκριση με τα κανονικά καύσιμα, με αποτέλεσμα να μειώνονται οι επιβλαβείς αναθυμιάσεις της εξάτμισης. Η ποσότητα των καταλοίπων της καύσης είναι χαμηλότερη με αυτό το καύσιμο, το οποίο προστατεύει τα εξαρτήματα του κινητήρα και τα διατηρεί πιο καθαρά.

Ανάμειξη του καυσίμου

Βενζίνη

- Χρησιμοποιήστε αμόλυβδη βενζίνη καλής ποιότητας με μέγιστο ποσοστό αιθανόλης 10%.



ΠΡΟΣΟΧΗ: Μην χρησιμοποιείτε βενζίνη με αριθμό οκτανίων κάτω από 90 RON/87 AKI. Η χρήση βενζίνης χαμηλότερου αριθμού οκτανίων μπορεί να προκαλέσει κτύπο ("πειράκια") και ζημιά στον κινητήρα.

Λάδι για δίχρονους κινητήρες

- Για καλύτερα αποτελέσματα και υψηλότερη απόδοση, χρησιμοποιήστε λάδι Husqvarna για δίχρονους κινητήρες.
- Εάν το λάδι για δίχρονους κινητήρες της Husqvarna δεν είναι διαθέσιμο, χρησιμοποιήστε διαφορετικό λάδι καλής ποιότητας για αερόψυκτους κινητήρες. Για την επιλογή του σωστού λαδιού, απευθυνθείτε στον αντιπρόσωπο σέρβις.



ΠΡΟΣΟΧΗ: Μην χρησιμοποιείτε λάδι για δίχρονους υδρόψυκτους εξωλέμβιους κινητήρες, το οποίο αναφέρεται επίσης ως λάδι για εξωλέμβιες. Μην χρησιμοποιείτε λάδι για τετράχρονους κινητήρες.

Για να αναμίξετε βενζίνη και λάδι για δίχρονους κινητήρες

Βενζίνη, λίτρα	Λάδι για δίχρονους κινητήρες, λίτρα
	2% (50:1)
5	0,10

10	0,20
15	0,30
20	0,40



ΠΡΟΣΟΧΗ: Μικρά λάθη μπορεί να επηρεάσουν δραστικά την αναλογία του μείγματος κατά τη ανάμειξη μικρών ποσοτήτων καυσίμου. Μετρήστε προσεκτικά την ποσότητα του λαδιού και βεβαιωθείτε ότι το μείγμα που προκύπτει είναι σωστό.

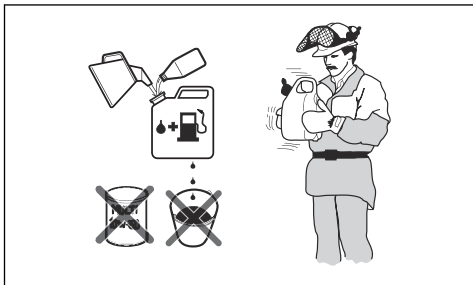

1. Ρίξτε σε ένα καθαρό δοχείο για καύσιμα τη μισή ποσότητα της βενζίνης.
2. Προσθέστε ολόκληρη την ποσότητα λαδιού.
3. Ανακινήστε το μίγμα καυσίμου.
4. Προσθέστε στο δοχείο την υπόλοιπη ποσότητα της βενζίνης.
5. Ανακινήστε προσεκτικά το μείγμα καυσίμου.



ΠΡΟΣΟΧΗ: Μην αναμιγνύετε καύσιμα για περισσότερο από 1 μήνα κάθε φορά.

Γέμισμα ντεπόζιτου καυσίμου



ΠΡΟΕΙΔΟΠΟΙΗΣΗ: Ακολουθήστε την παρακάτω διαδικασία για την ασφάλειά σας.

1. Σταματήστε τον κινητήρα και αφήστε τον να κρυώσει.
2. Καθαρίστε την περιοχή γύρω από την τάπα του ντεπόζιτου καυσίμου.

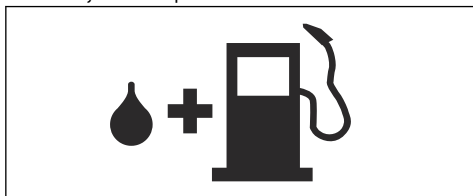

3. Ανακινήστε το δοχείο και βεβαιωθείτε ότι το καύσιμο έχει αναμιχθεί πλήρως.
4. Αφαιρέστε αργά την τάπα του ντεπόζιτου καυσίμου για να εκτονώσετε την πίεση.
5. Γεμίστε το ντεπόζιτο καυσίμου.



ΠΡΟΣΟΧΗ: Βεβαιωθείτε ότι δεν υπάρχει υπερβολικό καύσιμο στο ντεπόζιτο καυσίμου. Το καύσιμο διογκώνεται όταν ζεσταίνεται.

6. Σφίξτε προσεκτικά την τάπα του ντεπόζιτου καυσίμου.
7. Καθαρίζετε το καύσιμο που έχει χυθεί επάνω και γύρω από το προϊόν.
8. Πρωτού ξεκινήσετε, απομακρύνετε το προϊόν τουλάχιστον κατά 3 m/10 ft από το σημείο ανεφοδιασμού και την πηγή καυσίμου προτού θέσετε σε λειτουργία τον κινητήρα.

Περιεχόμενα Για να δείτε πού βρίσκεται το ντεπόζιτο καυσίμου στο προϊόν σας, ανατρέξτε στην ενότητα *Εισαγωγή στη σελίδα 2*.

Για να ρυθμίσετε την εξάρτωση



ΠΡΟΕΙΔΟΠΟΙΗΣΗ: Το προϊόν πρέπει πάντα να είναι σωστά προσαρτημένο στην εξάρτωση. Μην χρησιμοποιείτε ελαττωματική εξάρτωση.

1. Φορέστε την εξάρτωση.
2. Συνδέστε το προϊόν στην εξάρτωση.
3. Ρυθμίστε την εξάρτωση για να επιτύχετε την καλύτερη θέση εργασίας.
4. Ρυθμίστε τους πλευρικούς ιμάντες, ώστε το βάρος του προϊόντος να κατανέμεται ομοιόμορφα στους ώμους σας.



5. Ρυθμίστε την εξάρτωση μέχρι παρελκόμενο κοπής να γίνει παράλληλο προς το έδαφος.
6. Αφήστε το παρελκόμενο κοπής να ακουμπήσει ελαφρώς στο έδαφος. Προσαρμόστε τον σφικτήρα της εξάρτωσης για να ισοροπήσετε σωστά το προϊόν.

Προετοιμασία για καθαρισμό δασών

1. Κατά τη διάρκεια του καθαρισμού δασών, στηρίξτε το προϊόν με την εξάρτηση.
2. Κρατήστε το προϊόν όπως φαίνεται στην εικόνα.

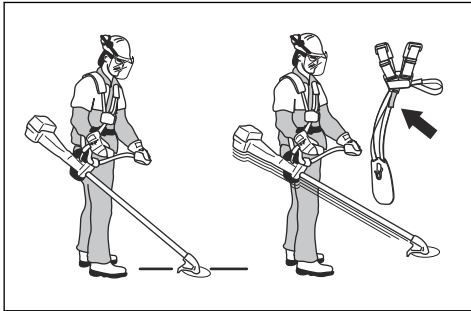

3. Χρησιμοποιήστε τον ιμάντα της εξάρτησης για να ρυθμίσετε το ύψος του γάντζου στήριξης.

Προετοιμασία για καθαρισμό χόρτων

1. Κατά τη διάρκεια του καθαρισμού χόρτων, στηρίξτε το προϊόν με την εξάρτηση.
2. Βεβαιωθείτε ότι ο εξοπλισμός κοπής βρίσκεται παράλληλα με το έδαφος.

Σωστή ισορροπία του προϊόντος

Για καθαρισμό δασών, το προϊόν είναι σωστά ισορροπημένο όταν κρέμεται ελεύθερα οριζοντίως από το σημείο ανάρτησης. Με τη σωστή ισορροπία, μειώνεται ο κίνδυνος να χτυπήσετε πέτρες αν αφήσετε τη χειρολαβή.

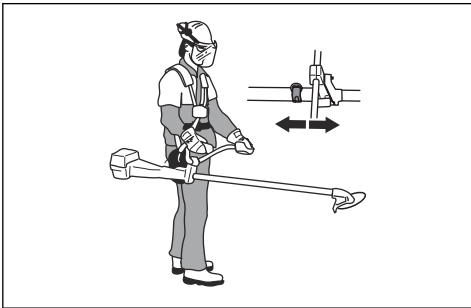

Για καθαρισμό χόρτου, το προϊόν είναι σωστά ισορροπημένο όταν η λεπίδα είναι στο ύψος κοπής κοντά στο έδαφος.

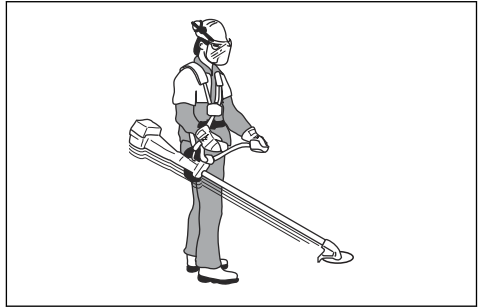

Εκκίνηση του κινητήρα



ΠΡΟΕΙΔΟΠΟΙΗΣΗ: Κατά την εκκίνηση του προϊόντος, διατηρείτε ελάχιστη απόσταση 15 m/50 ft από πρόσωπα και ζώα. Υπάρχει κίνδυνος το παρελκόμενο κοπής να αρχίσει να κινείται.

1. Θέστε τον διακόπτη διακοπής λειτουργίας στη θέση εκκίνησης.
2. Θέστε το χειριστήριο τσοκ στη θέση του τσοκ.

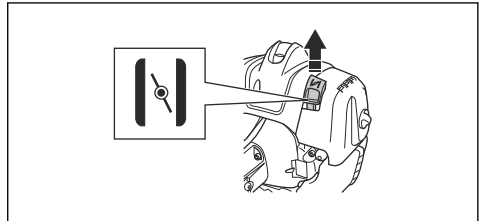

3. Πιέστε τη φούσκα πλήρωσης χειροκίνητης αντλίας καυσίμου (πουάρ) μέχρι η φούσκα πλήρωσης να αρχίσει να γεμίζει με καύσιμο.

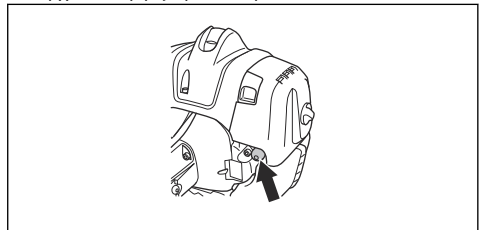

Περιεχόμενα Δεν χρειάζεται να γεμίσετε πλήρως τη φούσκα της χειροκίνητης αντλίας καυσίμου (πουάρ).

4. Κρατήστε το σώμα του προϊόντος στο έδαφος με το αριστερό σας χέρι. Μην βάλετε τα πόδια σας επάνω στο προϊόν.

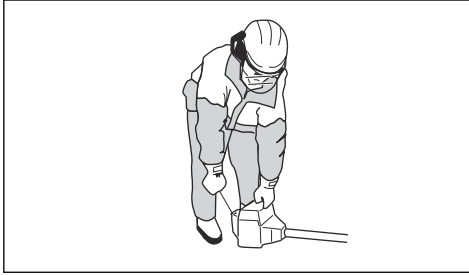

5. Τραβήξτε αργά τη λαβή του κορδονιού του συστήματος εκκίνησης μέχρι να αισθανθείτε αντίσταση και κατόπιν τραβήξτε με δύναμη τη λαβή του κορδονιού του συστήματος εκκίνησης.



ΠΡΟΕΙΔΟΠΟΙΗΣΗ: Μην τυλίγετε το κορδόνι του συστήματος εκκίνησης γύρω από το χέρι σας.

6. Συνεχίστε να τραβάτε τη λαβή του κορδονιού του συστήματος εκκίνησης μέχρι να ξεκινήσει ο κινητήρας.



ΠΡΟΣΟΧΗ: Μην τραβήξετε το σχοινί εκκίνησης μέχρι τέρμα και μην αφήσετε τη λαβή του συστήματος εκκίνησης. Αφήστε αργά το σχοινί εκκίνησης για να μην προκληθεί ζημιά στο προϊόν.

7. Όταν ο κινητήρας τεθεί σε λειτουργία, θέστε το χειριστήριο τσοκ στη θέση λειτουργίας και ανοίξτε τέρμα το γκάζι. Η σκανδάλη γκαζιού αποσυμπλέκεται αυτόματα από τη θέση εκκίνησης.
8. Βεβαιωθείτε ότι ο κινητήρας λειτουργεί ομαλά.



ΠΡΟΕΙΔΟΠΟΙΗΣΗ: Να μην χρησιμοποιείτε προϊόντα με κατεστραμμένο καπάκι μπουζί για την αποφυγή ηλεκτροπληξίας.

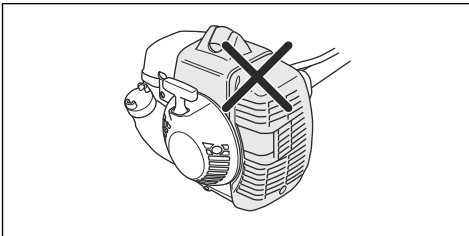

Για το σβήσιμο του κινητήρα

- Μετακινήστε το διακόπτη διακοπής λειτουργίας στη θέση διακοπής λειτουργίας.

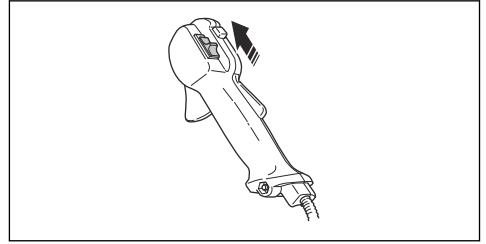

Καθαρισμός δασών με πριονωτή λεπίδα

Για την κοπή δέντρου προς τα αριστερά

Για να εκτελέσετε κοπή προς τα αριστερά, πιέστε το κάτω μέρος του δέντρου προς τα δεξιά.

1. Ανοίξτε τέρμα το γκάζι.
2. Τοποθετήστε την πριονωτή λεπίδα ώστε να ακουμπά στο δέντρο, όπως παρουσιάζεται στην εικόνα.
3. Γείρετε την πριονωτή λεπίδα και πιέστε την με δύναμη διαγώνια προς τα κάτω και προς τα δεξιά. Ταυτόχρονα, πιέστε το δέντρο με τον προφυλακτήρα της λεπίδας.

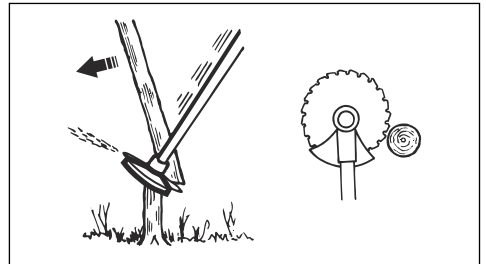

Για την κοπή δέντρου προς τα δεξιά

Για να εκτελέσετε κοπή προς τα δεξιά, πιέστε το κάτω μέρος του δέντρου προς τα αριστερά.

1. Ανοίξτε τέρμα το γκάζι.
2. Τοποθετήστε την πριονωτή λεπίδα ώστε να ακουμπά στο δέντρο, όπως παρουσιάζεται στην εικόνα.

3. Γείρετε την πριονωτή λεπίδα και πιέστε την με δύναμη διαγώνια προς τα επάνω και προς τα δεξιά. Ταυτόχρονα, πιέστε το δέντρο με τον προφυλακτήρα της λεπίδας.

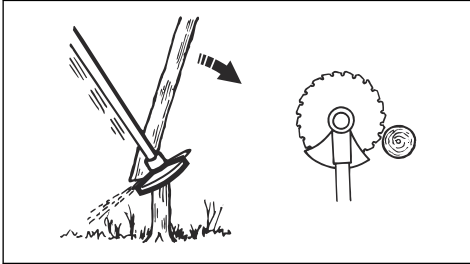

Για την κοπή δέντρου προς τα μπροστά

Για να εκτελέσετε κοπή προς τα μπροστά, πιέστε το κάτω μέρος του δέντρου προς τα πίσω.

1. Ανοίξτε τέρμα το γκάτζι.
2. Τοποθετήστε την πριονωτή λεπίδα ώστε να ακουμπά στο δέντρο, όπως παρουσιάζεται στην εικόνα.
3. Τραβήξτε την πριονωτή λεπίδα προς τα μπροστά με μια γρήγορη κίνηση.

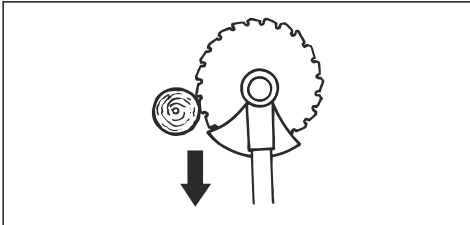

Για την κοπή μεγάλων δέντρων

Τα μεγάλα δέντρα πρέπει να κόβονται από 2 πλευρές.

1. Εξετάστε προς ποια κατεύθυνση θα πέσει το δέντρο.
2. Ανοίξτε τέρμα το γκάτζι.
3. Κάντε την πρώτη κοπή στην πλευρά του δέντρου προς την οποία θα πέσει.

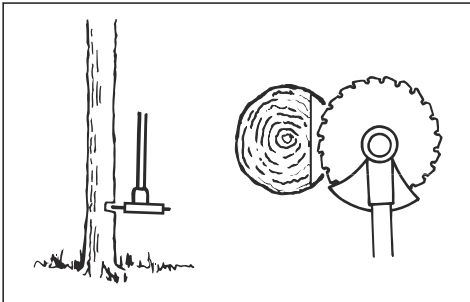

4. Κόψτε το δέντρο από την άλλη πλευρά.

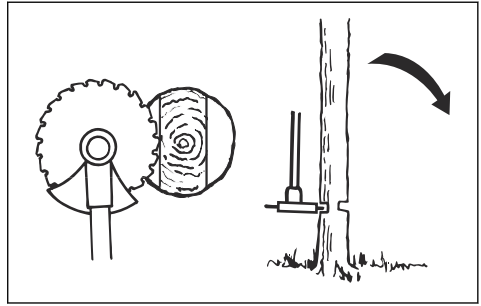

ΠΡΟΣΟΧΗ: Αν η πριονωτή λεπίδα μπλοκάρει, μην τραβήξετε το προϊόν με απότομη κίνηση. Αυτό μπορεί να προκαλέσει ζημιά στην πριονωτή λεπίδα, στη γωνιακή κίνηση, στον άξονα ή στη χειρολαβή. Απελευθερώστε τις λαβές, κρατήστε τον άξονα με τα 2 χέρια και τραβήξτε προσεκτικά το προϊόν.

Περιεχόμενα Χρησιμοποιήστε μεγαλύτερη πίεση κοπής για την κοπή μικρών δέντρων. Χρησιμοποιήστε μικρότερη πίεση κοπής για την κοπή μεγάλων δέντρων.

Κοπή θάμνων με πριονωτή λεπίδα

Για να εκτελέσετε κοπή προς τα αριστερά, πιέστε το κάτω μέρος του δέντρου προς τα δεξιά.

- Κόψτε τα λεπτά δέντρα και τους θάμνους.
- Μετακινήστε το προϊόν από τη μια πλευρά στην άλλη.
- Κόψτε πολλά δέντρα με μία κίνηση.
- Για ομάδες λεπτών δέντρων:

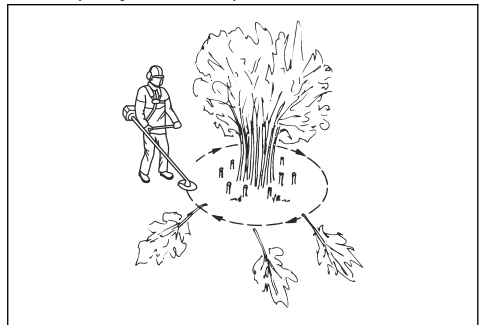

- a) Κόψτε τα εξωτερικά δέντρα σε υψηλό σημείο.
- b) Κόψτε τα εξωτερικά δέντρα στο σωστό ύψος.
- c) Κόψτε από το κέντρο. Αν δεν μπορείτε να έχετε πρόσβαση στο κέντρο, κόψτε τα εξωτερικά δέντρα σε υψηλό σημείο και αφήστε τα να πέσουν. Έτσι μειώνεται ο κίνδυνος μπλοκαρίσματος της πριονωτής λεπίδας.

Κοπή χόρτου με κεφαλή χορτοκοπτικού

Για ξάκρυσμα του γρασιδιού

1. Κρατήστε την κεφαλή χορτοκοπτικού ακριβώς πάνω από το έδαφος, υπό γωνία. Μην πιέζετε τη μεσινέζα του χορτοκοπτικού στο γρασίδι.

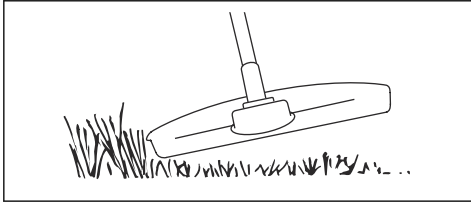

2. Μειώστε το μήκος της μεσινέζας του χορτοκοπτικού κατά 10-12 cm/4-4,75 in.
3. Μειώστε τις στροφές του κινητήρα για να μειώσετε τον κίνδυνο πρόκλησης ζημιάς στα φυτά.
4. Όταν κόβετε γρασίδι κοντά σε αντικείμενα, πρέπει να ρυθμίζετε το γκάτζι στο 80%.

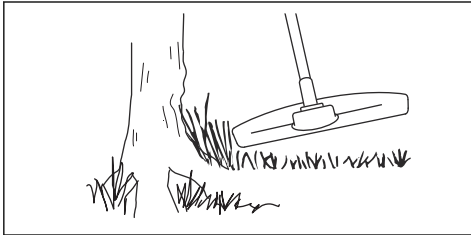

Για να καθαρίσετε το γρασίδι με λεπίδα χόρτου

1. Οι λεπίδες και τα κοπτικά εργαλεία χόρτου δεν πρέπει να χρησιμοποιούνται ποτέ σε ξυλώδη βλάστηση.
2. Η λεπίδα χόρτου χρησιμοποιείται για όλους τους τύπους ψηλού ή πυκνού χόρτου.
3. Το γρασίδι κόβεται με πλευρικές, παλινδρομικές κινήσεις. Η κίνηση από δεξιά προς τα αριστερά είναι η διαδρομή καθαρισμού και η κίνηση από τα αριστερά προς τα δεξιά είναι η διαδρομή επαναφοράς. Αφήστε την αριστερή πλευρά της λεπίδας (μεταξύ των θέσεων ρολογιού 8 και 12) να κόβει.
4. Εάν η λεπίδα έχει κλίση προς τα αριστερά κατά τον καθαρισμό του γρασιδιού, το γρασίδι θα συγκεντρώνεται σε μια γραμμή και αυτό διευκολύνει τη συλλογή του, π.χ. με τσουγκράνα.
5. Προσπαθήστε να εργάζεστε ρυθμικά. Σταθείτε σταθερά με ανοικτά τα πόδια. Μετακινηθείτε προς τα εμπρός μετά τη διαδρομή επαναφοράς και σταθείτε ξανά σταθερά.
6. Αφήστε το δοχείο στήριξης να ακουμπήσει ελαφρώς στο έδαφος. Αυτό γίνεται για να προστατευτεί η λεπίδα από χτύπημα στο έδαφος.

7. Για να μειώσετε τον κίνδυνο τυλίγματος υλικών γύρω από τη λεπίδα, πρέπει πάντα να εργάζεστε με τέρμα το γκάτζι και να αποφεύγετε το ήδη κομμένο υλικό κατά τη διαδρομή επαναφοράς.
8. Σβήστε τον κινητήρα, αποσυνδέστε την εξάρτηση και τοποθετήστε το μηχάνημα στο έδαφος πριν αρχίσετε να συλλέγετε το κομμένο υλικό.

Κοπή γρασιδιού

1. Βεβαιωθείτε ότι η μεσινέζα χορτοκοπτικού είναι παράλληλη προς το έδαφος κατά τη διάρκεια της κοπής του γρασιδιού.

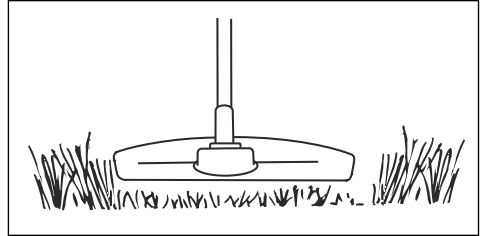

2. Μην πιέζετε την κεφαλή χορτοκοπτικού στο έδαφος. Μπορεί να προκληθεί ζημιά στο προϊόν.
3. Μετακινείτε το προϊόν από τη μία πλευρά στην άλλη όταν κόβετε γρασίδι. Χρησιμοποιήστε τη μέγιστη ταχύτητα.

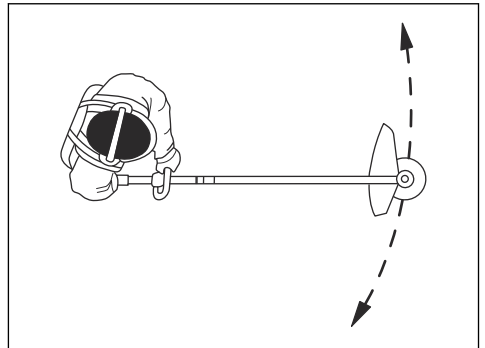

Για τον καθαρισμό του χόρτου

Η ροή αέρα από την περιστρεφόμενη μεσινέζα χορτοκοπτικού μπορεί να χρησιμοποιηθεί για να αφαιρέτε τα κομμένα χόρτα από μια περιοχή.

1. Κρατήστε την κεφαλή και τη μεσινέζα του χορτοκοπτικού παράλληλα και πάνω από το έδαφος.
2. Ανιίξτε τέρμα το γκάτζι.
3. Μετακινήστε την κεφαλή του χορτοκοπτικού από τη μία πλευρά στην άλλη και καθαρίστε το χόρτο.



ΠΡΟΕΙΔΟΠΟΙΗΣΗ: Να καθαρίζετε το κάλυμμα της κεφαλής χορτοκοπτικού κάθε φορά που συναρμολογείτε τη νέα μεσινέζα χορτοκοπτικού, ώστε να αποφεύγετε τυχόν ανισορροπία και κραδασμούς στις λαβές.

Επίσης, να ελέγχετε και τα άλλα τμήματα της κεφαλής χορτοκοπτικού και να την καθαρίζετε, εάν είναι απαραίτητο.

Συντήρηση

Εισαγωγή

διαβάστε και κατανοήστε το κεφάλαιο για την ασφάλεια.



ΠΡΟΕΙΔΟΠΟΙΗΣΗ: Προτού εκτελέσετε εργασίες συντήρησης στο προϊόν,



ΠΡΟΣΟΧΗ: Για να αποφευχθεί τυχόν ακούσια εκκίνηση, αφαιρέστε το καπάκι του μπουζί από το μπουζί πριν από οποιαδήποτε εργασία συντήρησης στο προϊόν.

Πρόγραμμα συντήρησης

Συντήρηση	Καθημερινά	Κάθε εβδομάδα	Κάθε μήνα
Καθαρίστε την εξωτερική επιφάνεια.	X		
Εξετάστε την εξάρτηση για ζημιές.	X		
Ελέγξτε για ζημιές στο δακτύλιο ανάρτησης.	X		
Ελέγξτε την ασφάλεια της σκανδάλης γκαζιού και τη σκανδάλη. Ανατρέξτε στην ενότητα <i>Για τον έλεγχο της ασφάλειας σκανδάλης γκαζιού στη σελίδα 8.</i>	X		
Ελέγξτε ότι το εξάρτημα κοπής δεν περιστρέφεται όταν το μηχανήμα λειτουργεί σε στροφές ανά λεπτό ρελαντί.	X		
Ελέγξτε τον διακόπτη τερματισμού λειτουργίας. Ανατρέξτε στην ενότητα <i>Για τον έλεγχο του διακόπτη τερματισμού λειτουργίας στη σελίδα 8.</i>	X		
Εξετάστε τον προφυλακτήρα εξαρτήματος κοπής για ζημιές και ρωγμές.	X		
Βεβαιωθείτε ότι η λεπίδα χόρτου είναι ευθυγραμμισμένη με το κέντρο. Βεβαιωθείτε ότι η λεπίδα χόρτου είναι κοφτερή και ότι η λεπίδα ή η κεντρική οπή δεν έχει υποστεί ζημιά.	X		
Εξετάστε την κεφαλή χορτοκοπτικού για ζημιές και ρωγμές. Αν υπάρχει ζημιά, αντικαταστήστε το.	X		
Εξετάστε τη λαβή και τη χειρολαβή για ζημιά και βεβαιωθείτε ότι έχουν προσαρτηθεί σωστά.	X		
Για παρελκόμενα κοπής με δοχείο στήριξης, σφίξτε πλήρως τη βίδα ασφάλισης.	X		
Για παρελκόμενα κοπής με ασφαλιστικό παξιμάδι, σφίξτε τελείως το ασφαλιστικό παξιμάδι.	X		
Εξετάστε το προστατευτικό μεταφοράς για ζημιά και βεβαιωθείτε ότι μπορεί να προσαρτηθεί σωστά.	X		
Εξετάστε τον κινητήρα, το ντεπόζιτο καυσίμου και τις γραμμές καυσίμου για διαρροές.	X		
Καθαρίστε το φίλτρο αέρα. Αν χρειάζεται, αντικαταστήστε το.	X		
Σφίξτε τα παξιμάδια και τις βίδες.	X		

Συντήρηση	Καθημερινά	Κάθε εβδομάδα	Κάθε μήνα
Ελέγξτε το φίλτρο καυσίμου για ρύπους και το σωλήνα καυσίμου για ρωγμές και άλλα ελαττώματα. Αν χρειάζεται, αντικαταστήστε το.	X		
Εξετάστε όλα τα καλώδια και τις συνδέσεις.	X		
Εξετάστε τη μίζα και το κορδόνι της μίζας για ζημιές.		X	
Ελέγξτε τις μονάδες απόσβεσης κραδασμών για ζημιές και ρωγμές.		X	
Εξετάστε το μπουζί. Ανατρέξτε στην ενότητα <i>Για να εκτελέσετε έλεγχο του μπουζί στη σελίδα 26</i> .		X	
Καθαρίστε το σύστημα ψύξης.		X	
Βεβαιωθείτε ότι η γωνιακή κίνηση είναι γεμάτη κατά $\frac{3}{4}$ με γράσο.		X	
Καθαρίστε την εξωτερική επιφάνεια του καρμπυρατέρ και το χώρο γύρω από αυτό.		X	
Καθαρίστε το μπουζί. Αφαιρέστε το μπουζί και ελέγξτε το διάκενο ηλεκτροδίου. Ρυθμίστε το διάκενο του ηλεκτροδίου στα 0,5 mm ή, εάν χρειάζεται, αντικαταστήστε το μπουζί. Βεβαιωθείτε ότι το μπουζί έχει τοποθετηθεί με αντιπαρασιπικό.		X	
Καθαρίστε ή αντικαταστήστε τη σήτα συγκράτησης των σπινθήρων στο σιγαστήριο.		X	
Ελέγξτε τον συμπλέκτη, τα ελατήρια συμπλέκτη και την καμπάνα συμπλέκτη για τυχόν φθορά. Αν χρειάζεται, αντικαταστήστε το.			X
Αντικαταστήστε το μπουζί. Βεβαιωθείτε ότι το μπουζί έχει τοποθετηθεί με αντιπαρασιπικό.			X
Λιπάνετε τον άξονα μετάδοσης κίνησης. ¹			X
Βεβαιωθείτε ότι ο μηχανισμός απασφάλισης στην εξάρτυση δεν έχει υποστεί ζημιά και ότι λειτουργεί σωστά.			X
Ελέγξτε και καθαρίστε τη σήτα συγκράτησης των σπινθήρων στην εξάτμιση (σιγαστήριο).			X

Για να ρυθμίσετε τις στροφές ανά λεπτό ρελαντί

Το προϊόν της Husqvarna που διαθέτετε έχει κατασκευαστεί βάσει προδιαγραφών που μειώνουν τις επιβλαβείς εκπομπές καυσαερίων.

- Βεβαιωθείτε ότι το φίλτρο αέρα είναι καθαρό και ότι το κάλυμμα του φίλτρου αέρα είναι τοποθετημένο στο προϊόν.

- Γυρίστε τη βίδα ρύθμισης στροφών ρελαντί (βίδα T) δεξιόστροφα μέχρι το παρελκόμενο κοπής να αρχίσει να περιστρέφεται.

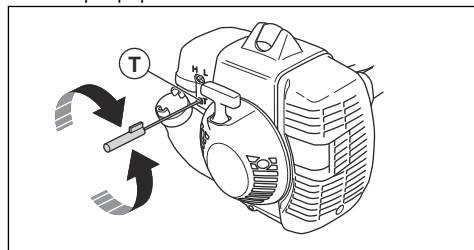

- Γυρίστε τη βίδα ρύθμισης στροφών ρελαντί (βίδα T) αριστερόστροφα μέχρι το παρελκόμενο κοπής να σταματήσει.

¹ Σε διάστημα 6 μηνών.

Οι στροφές ανά λεπτό ρελαντί είναι σωστές όταν ο κινητήρας λειτουργεί ομαλά σε όλες τις θέσεις. Οι στροφές ανά λεπτό ρελαντί πρέπει να είναι κάτω από τις στροφές που παρατηρούνται τη στιγμή που το παρελκόμενο κοπής αρχίζει να γυρίζει.

Περιεχόμενα Ανατρέξτε στην ενότητα *Τεχνικά στοιχεία στη σελίδα 29* για τις συνιστώμενες στροφές ανά λεπτό ρελαντί.



ΠΡΟΕΙΔΟΠΟΙΗΣΗ: Αν το παρελκόμενο κοπής δεν σταματά κατά τη ρύθμιση των στροφών ανά λεπτό ρελαντί, απευθυνθείτε στον αντιπρόσωπο σέρβις. Μην χρησιμοποιείτε το προϊόν μέχρι να ρυθμιστεί σωστά ή να επισκευαστεί.

Ρύθμιση της ταχύτητας εκκίνησης του γκαζιού

1. Ρυθμίστε το προϊόν σε στροφές ρελαντί.
2. Πατήστε την ασφάλεια εκκίνησης γκαζιού. Ανατρέξτε στην ενότητα *Για τον έλεγχο της ασφάλειας σκανδάλης γκαζιού στη σελίδα 8*.
3. Εάν η αρχική ταχύτητα γκαζιού είναι μικρότερη από 4000 σ.α.λ., γυρίστε τη βίδα ρύθμισης (A) μέχρι το παρελκόμενο κοπής να αρχίζει να περιστρέφεται. Περιστρέψτε τη βίδα ρύθμισης κατά 1/2 στροφή περισσότερο.

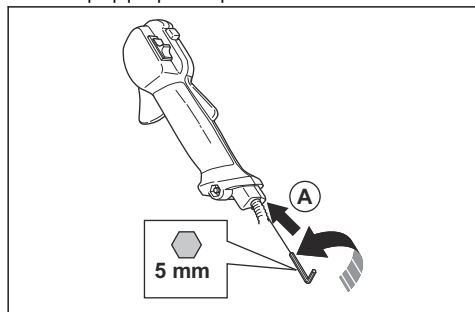

4. Εάν η αρχική ταχύτητα γκαζιού είναι πολύ υψηλή, στρίψτε τη βίδα ρύθμισης (A) αριστερόστροφα μέχρι το παρελκόμενο κοπής να σταματήσει. Περιστρέψτε τη βίδα ρύθμισης κατά 1/2 στροφή περισσότερο.

Έλεγχος της εξάτμισης (σιγαστήρα)



ΠΡΟΕΙΔΟΠΟΙΗΣΗ: Μην χρησιμοποιείτε ποτέ ένα προϊόν του οποίου η εξάτμιση (σιγαστήρας) παρουσιάζει βλάβη ή βρίσκεται σε κακή κατάσταση.



ΠΡΟΕΙΔΟΠΟΙΗΣΗ: Μην χρησιμοποιείτε το προϊόν, αν η σίτα συγκράτησης των σπινθήρων που βρίσκεται

στην εξάτμιση (σιγαστήρας) λείπει ή είναι ελαττωματική.



ΠΡΟΕΙΔΟΠΟΙΗΣΗ: Μια χρησιμοποιημένη εξάτμιση (σιγαστήρας)/φλογοπαγίδα και μια επιφάνεια στερέωσης φλογοπαγίδας μπορεί να περιέχει κατάλοιπα σωματιδίων καύσης στις επιφάνειες που μπορεί να είναι καρκινογόνα. Για να αποφεύγετε την επαφή με το δέρμα και την εισπνοή τέτοιων σωματιδίων κατά τον καθαρισμό ή/και το σέρβις της φλογοπαγίδας, φροντίστε πάντα να:

- φοράτε γάντια,
- εκτελείτε καθαρισμό ή/και σέρβις σε καλά αεριζόμενο χώρο,
- μην χρησιμοποιείτε πεπιεσμένο αέρα για τον καθαρισμό της σήτας της φλογοπαγίδας,
- χρησιμοποιείτε μια ασάβινη βούρτσα και να βουρτσίζετε μακριά από το σώμα σας κατά τον καθαρισμό της φλογοπαγίδας.

1. Ελέγξτε την εξάτμιση (σιγαστήρα) για ζημιές και βλάβες.
2. Βεβαιωθείτε ότι η εξάτμιση (σιγαστήρας) έχει στερεωθεί σωστά στο προϊόν.

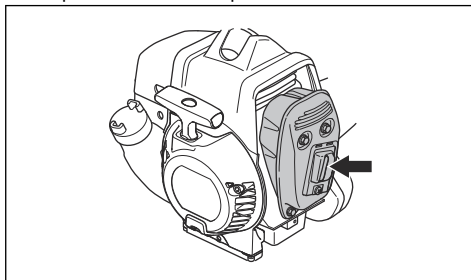

3. Αν το προϊόν διαθέτει ειδική σίτα συγκράτησης σπινθήρων, πρέπει να την καθαρίζετε κάθε εβδομάδα.
4. Αν η σίτα συγκράτησης σπινθήρων υποστεί ζημιά, αντικαταστήστε την.

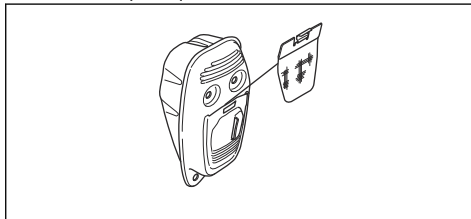

Περιεχόμενα Μην αφαιρέσετε την εξάτμιση (σιγαστήρα) από το προϊόν.



ΠΡΟΣΟΧΗ: Αν η σήτα συγκράτησης σπινθήρων φράξει, το προϊόν υπερθερμαίνεται και θα προκληθεί ζημιά στον κύλινδρο και στο έμβολο.

Καθαρισμός του συστήματος ψύξης



ΠΡΟΣΟΧΗ: Εάν το σύστημα ψύξης είναι βρώμικο ή φραγμένο, το προϊόν μπορεί να θερμανθεί πολύ και να υποστεί ζημιά.

Τα μέρη του συστήματος ψύξης είναι η εισαγωγή αέρα στο σύστημα εκκίνησης (A), τα πτερύγια ψύξης στον κύλινδρο (B) και το κάλυμμα του κυλίνδρου (C).

1. Εκτελείτε καθαρισμό του συστήματος ψύξης με βούρτσα κάθε εβδομάδα ή πιο συχνά, εάν χρειάζεται.

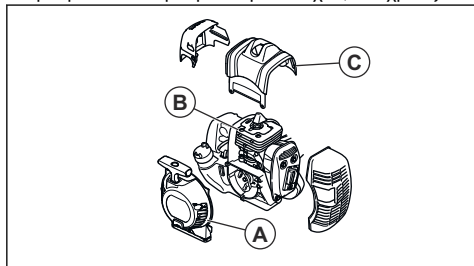

2. Βεβαιωθείτε ότι το σύστημα ψύξης δεν είναι βρώμικο ή φραγμένο.

Λίπανση του κωνικού γραναζιού

1. Αφαιρέστε τον εξοπλισμό κοπής.
2. Τοποθετήστε το προϊόν με την τάπα γράσου στην υψηλότερη θέση του.
3. Αφαιρέστε την τάπα γράσου.

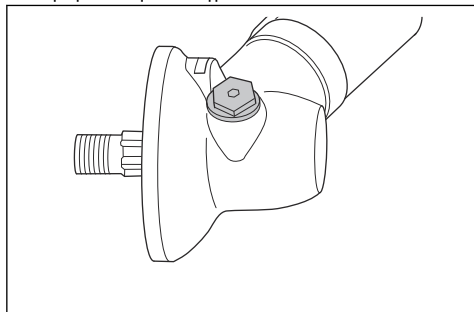

4. Κοιτάξτε μέσα στην οπή της τάπας γράσου και περιστρέψτε τον άξονα μετάδοσης κίνησης. Η στάθμη γράσου (A) πρέπει να είναι στο ίδιο επίπεδο με το πάνω μέρος των οδοντωτών γραναζιών (B).

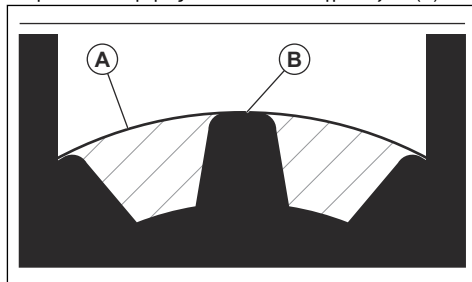

5. Εάν η στάθμη του γράσου είναι πολύ χαμηλή, γεμίστε το κωνικό γρανάτζι με Husqvarna γράσο κωνικού γραναζιού. Γεμίστε αργά και περιστρέψτε τον άξονα μετάδοσης κίνησης καθώς εφαρμόζετε το γράσο του κωνικού γραναζιού. Σταματήστε στη σωστή στάθμη (B).



ΠΡΟΣΟΧΗ: Η εσφαλμένη ποσότητα γράσου μπορεί να προκαλέσει ζημιά στο κωνικό γρανάτζι.

6. Τοποθετήστε την τάπα γράσου.

Φίλτρο αέρα

Αφαιρέστε τη σκόνη και τις ακαθαρσίες από το φίλτρο αέρα για να το διατηρήσετε καθαρό και για να αποτρέψετε τα παρακάτω προβλήματα:

- Δυσλειτουργίες του καρμπυρατέρ.
- Προβλήματα κατά την εκκίνηση του προϊόντος.
- Απώλειες ισχύος του κινητήρα.
- Αυξημένες φθορές στα εξαρτήματα του κινητήρα.
- Υπερβολική κατανάλωση καυσίμου.

Καθαρισμός του φίλτρου αέρα

Καθαρίζετε τακτικά το φίλτρο αέρα για να απομακρύνετε τη βρομιά και τη σκόνη. Με αυτόν τον τρόπο προλαμβάνονται δυσλειτουργίες του καρμπυρατέρ, προβλήματα εκκίνησης, απώλειες ισχύος του κινητήρα,

φθορά στα εξαρτήματα του κινητήρα και μεγαλύτερη κατανάλωση καυσίμου από ό,τι συνήθως.

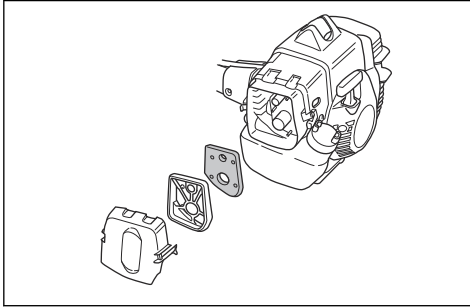

- Να καθαρίζετε το φίλτρο αέρα σε διάστημα 25 ωρών ή πιο συχνά, εάν χρησιμοποιείτε το προϊόν σε συνθήκες με υπερβολική σκόνη.

Εφαρμογή λαδιού στο αφρώδες φίλτρο αέρα



ΠΡΟΣΟΧΗ: Πρέπει πάντα να χρησιμοποιείτε ειδικό λάδι φίλτρου αέρα Husqvarna. Μην χρησιμοποιείτε άλλους τύπους λαδιού.



ΠΡΟΕΙΔΟΠΟΙΗΣΗ: Φορέστε προστατευτικά γάντια. Το λάδι φίλτρου αέρα μπορεί να προκαλέσει ερεθισμό στο δέρμα.

1. Τοποθετήστε το αφρώδες φίλτρο αέρα μέσα σε μια πλαστική σακούλα.
2. Ρίξτε το λάδι στην πλαστική σακούλα.
3. Τρίψτε την πλαστική σακούλα για να κατανεμηθεί το λάδι ομοιόμορφα στο αφρώδες φίλτρο αέρα.
4. Πιέστε το αφρώδες φίλτρο αέρα για να απομακρύνετε το ανεπιθύμητο λάδι, ενώ αυτό βρίσκεται μέσα στην πλαστική σακούλα.

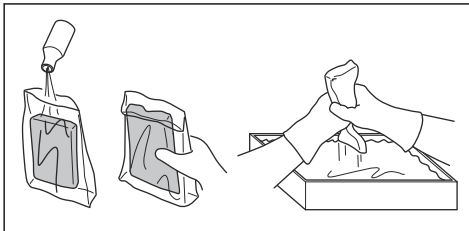

Λίπανση του άξονα δύο τμημάτων

- Επαλείψτε γράσο στο άκρο του άξονα μετάδοσης κίνησης μετά από κάθε 30 ώρες λειτουργίας.

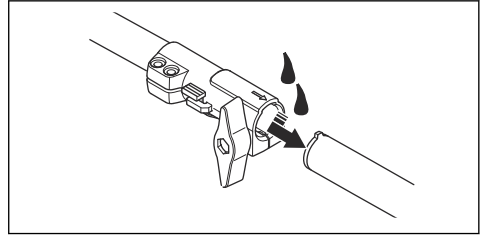

Για να εκτελέσετε έλεγχο του μπουζι



ΠΡΟΣΟΧΗ: Χρησιμοποιήστε το συνιστώμενο μπουζι. Ανατρέξτε στην ενότητα *Τεχνικά στοιχεία στη σελίδα 29*. Ένα ακατάλληλο μπουζι μπορεί να προκαλέσει ζημιά στο προϊόν.

1. Εάν δεν μπορείτε να εκκινήσετε ή να χειριστείτε εύκολα το προϊόν ή εάν το προϊόν δεν λειτουργεί σωστά στο ρελαντί, ελέγξτε μήπως υπάρχουν ανεπιθύμητα υλικά στο μπουζι. Για να μειώσετε τον κίνδυνο συσσώρευσης ανεπιθύμητων υλικών στα ηλεκτρόδια του μπουζι, ακολουθήστε τα παρακάτω βήματα:
 - a) Βεβαιωθείτε ότι οι στροφές ανά λεπτό ρελαντί έχουν ρυθμιστεί σωστά.
 - b) Βεβαιωθείτε ότι το μείγμα καυσίμου είναι σωστό.
 - c) Βεβαιωθείτε ότι το φίλτρο αέρα είναι καθαρό.
2. Καθαρίστε το μπουζι, εάν είναι βρόμικο.
3. Βεβαιωθείτε ότι το διάκενο ηλεκτροδίου είναι σωστό. Ανατρέξτε στην ενότητα *Τεχνικά στοιχεία στη σελίδα 29*.

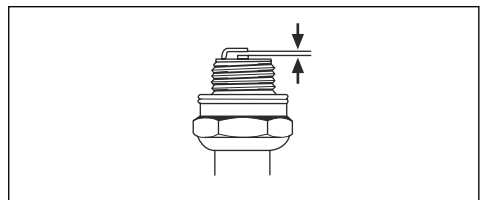

4. Αντικαθιστάτε το μπουζι κάθε μήνα ή συχνότερα, εάν χρειάζεται.

Για το ακόνισμα της πριονωτής λεπίδας



ΠΡΟΕΙΔΟΠΟΙΗΣΗ: Διακόψτε τη λειτουργία του κινητήρα. Χρησιμοποιείτε προστατευτικά γάντια.

- Για να ακονίσετε τη λεπίδα σωστά, ανατρέξτε στις οδηγίες που συνοδεύουν τη λεπίδα.

- Βεβαιωθείτε ότι το προϊόν και η λεπίδα στηρίζονται επαρκώς κατά το ακόνισμα.

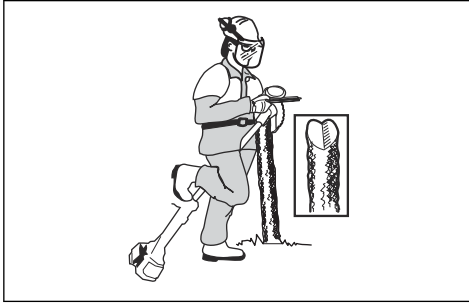

- Χρησιμοποιήστε μια στρογγυλή λίμα 5,5 mm (7/32 in) με βάση.

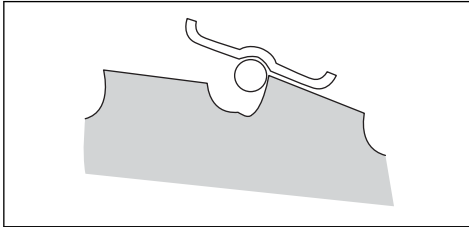

- Κρατήστε τη λίμα σε γωνία 15°.
- Ακονίστε ένα δόντι της πριονωτής λεπίδας προς τα δεξιά και το επόμενο δόντι προς τα αριστερά, βλ. εικόνα.

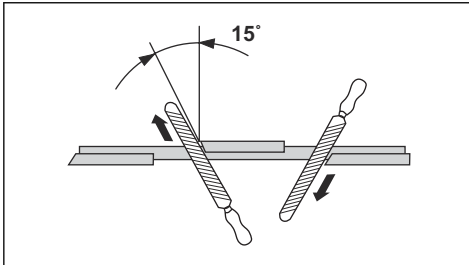

Περιεχόμενα Ακονίστε τα άκρα των δοντιών με μια πλακέ λίμα, αν η λεπίδα είναι φθαρμένη σε μεγάλο βαθμό. Συνεχίστε να ακονίζετε με μια στρογγυλή λίμα.

- Ακονίστε ομοιόμορφα όλα τα άκρα, για ισορροπημένη λεπίδα.
- Ρυθμίστε τη λεπίδα σε 1 mm (0,04 in) με το συνιστώμενο εργαλείο ρύθμισης. Ανατρέξτε στις οδηγίες που συνοδεύουν τη λεπίδα.

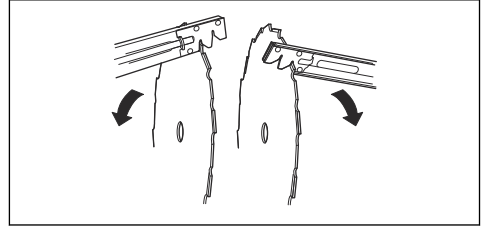

ΠΡΟΕΙΔΟΠΟΙΗΣΗ: Απορρίψτε πάντα τις κατεστραμμένες λεπίδες. Μην προσπαθήσετε να ισιώσετε μια λεπίδα που έχει στραβώσει ή συστραφεί και μην την χρησιμοποιήσετε ξανά.

Αντιμετώπιση προβλημάτων

Ο κινητήρας ξεκινάει αλλά σταματάει ξανά

Εξάρτημα του προϊόντος προς έλεγχο	Πιθανή αιτία	Ενέργεια
Ντεπόζιτο καυσίμου	Λανθασμένος τύπος καυσίμου.	Αδειάστε το ντεπόζιτο καυσίμου και γεμίστε με το σωστό καύσιμο.
Καρμπυρατέρ	Οι στροφές ανά λεπτό στο ρελαντί δεν είναι σωστές.	Απευθυνθείτε στον τοπικό αντιπρόσωπο σέρβις.

Εξάρτημα του προϊόντος προς έλεγχο	Πιθανή αιτία	Ενέργεια
Φίλτρο αέρα	Φραγμένο φίλτρο αέρα.	Καθαρίστε ή αντικαταστήστε το φίλτρο αέρα.
Φίλτρο καυσίμου	Φραγμένο φίλτρο καυσίμου.	Αντικαταστήστε το φίλτρο καυσίμου.

Ο κινητήρας δεν εκκινείται

Έλεγχος	Πιθανή αιτία	Διαδικασία
Διακόπτης τερματισμού λειτουργίας.	Ο διακόπτης τερματισμού λειτουργίας βρίσκεται στη θέση τερματισμού.	Θέστε τον διακόπτη τερματισμού λειτουργίας στη θέση εκκίνησης.
Αγκίστρα εμπλοκής του συστήματος εκκίνησης με το βολάν.	Τα άγκιστρα εμπλοκής του συστήματος εκκίνησης με το βολάν δεν μπορούν να κινηθούν ελεύθερα.	Αφαιρέστε το κάλυμμα της μίζας και καθαρίστε την περιοχή γύρω από τα άγκιστρα εμπλοκής του συστήματος εκκίνησης με το βολάν. Ζητήστε βοήθεια από έναν εγκεκριμένο αντιπρόσωπο σέρβις.
Ντεπόζιτο καυσίμου.	Λανθασμένος τύπος καυσίμου.	Αδειάστε το ντεπόζιτο καυσίμου και γεμίστε με το σωστό καύσιμο.
Μπουζί.	Το μπουζί είναι λερωμένο ή υγρό. Το διάκενο των ηλεκτροδίων του μπουζί είναι λανθασμένο. Το μπουζί έχει χαλαρώσει.	Βεβαιωθείτε ότι το μπουζί είναι στεγνό και καθαρό. Καθαρίστε το μπουζί. Βεβαιωθείτε ότι το διάκενο ηλεκτροδίου είναι σωστό. Βεβαιωθείτε ότι το μπουζί έχει αντιπαρασπικό. Ανατρέξτε στα τεχνικά στοιχεία για το σωστό διάκενο ηλεκτροδίου. Σφίξτε το μπουζί.

Μεταφορά, αποθήκευση και απόρριψη

Μεταφορά και αποθήκευση

- Για την αποθήκευση και τη μεταφορά του προϊόντος και του καυσίμου, βεβαιωθείτε ότι δεν υπάρχουν διαρροές ή αναθυμιάσεις. Τυχόν σπινθήρες ή ακάλυπτες φλόγες, για παράδειγμα από ηλεκτρικές συσκευές ή λέβητες, μπορεί να προκαλέσουν πυρκαγιά.
- Να χρησιμοποιείτε πάντα εγκεκριμένα δοχεία για την αποθήκευση και τη μεταφορά των καυσίμων.
- Αδειάστε το ντεπόζιτο καυσίμου και το ντεπόζιτο λαδιού αλυσίδας πριν από τη μεταφορά ή τη μακροχρόνια αποθήκευση. Απορρίψτε το καύσιμο και το λάδι αλυσίδας σε κατάλληλη τοποθεσία απόρριψης.
- Για να αποφύγετε τραυματισμούς ή ζημιές στο προϊόν, χρησιμοποιήστε το προστατευτικό

μεταφοράς. Μια αλυσίδα πριονιού που δεν κινείται μπορεί επίσης να προκαλέσει σοβαρούς τραυματισμούς.

- Αφαιρέστε το καπάκι του μπουζί από το μπουζί και ενεργοποιήστε το φρένο της αλυσίδας.
- Κατά τη μεταφορά, πρέπει να στερεώνετε καλά το προϊόν.

Απόρριψη

- Πρέπει να συμμορφώνεστε με τις τοπικές απαιτήσεις ανακύκλωσης και τους ισχύοντες κανονισμούς.
- Πετάξτε όλα τα χημικά, όπως το λάδι κινητήρα ή το καύσιμο, σε ένα κέντρο σέρβις ή σε μια κατάλληλη τοποθεσία απόρριψης.

- Όταν το προϊόν δεν είναι πλέον σε χρήση, στείλτε το σε έναν αντιπρόσωπο Husqvarna ή απορρίψτε το σε μια τοποθεσία ανακύκλωσης.

Τεχνικά στοιχεία

Τεχνικά στοιχεία

	135R	336FR	336RK
Κινητήρας			
Κυβισμός κυλίνδρου, cm ³	34,6	34,6	34,6
Στροφές ανά λεπτό στο ρε-λαντί, σ.α.λ.	2900	2900	2900
Στροφές άξονα εξόδου, σ.α.λ.	8220	8220	8220
Μέγιστη ισχύς κινητήρα κα-τά ISO 8893, kW/hr σε σ.α.λ.	1,4/1,9 στις 8400	1,4/1,9 στις 8400	1,4/1,9 στις 8400
Εξάτμιση (σιγαστήρας) κα-ταλυτικού μετατροπέα	Ναι	Ναι	Ναι
Σύστημα ανάφλεξης			
Μπουζί	Champion RCJ 6Y	Champion RCJ 6Y	Champion RCJ 6Y
Διάκενο ηλεκτροδίου, mm	0,5	0,5	0,5
Σύστημα καυσίμου και λίπανσης			
Χωρητικότητα ντεπόζιτου καυσίμου, l/cm ³	0,6/600	0,6/600	0,6/600
Βάρος			
Βάρος, κιλά	6,8	7,0	7,4
Εκπομπές θορύβου ²			
Στάθμη ηχητικής ισχύος, μετρούμενη τιμή dB(A)	112	112	112
Εγγυημένη στάθμη ηχητι-κής ισχύος L _{WA} dB(A)	113	113	113
Επίπεδα θορύβου ³			
Ισοδύναμη στάθμη ηχητικής πίεσης στα αφτιά του χειριστή, μετρημένη κατά EN ISO 11806 και ISO 22868, dB(A):			

² Οι εκπομπές θορύβου στο περιβάλλον, οι οποίες μετρούνται ως ηχητική ισχύς (L_{WA}), σε συμμόρφωση με την Οδηγία 2000/14/EK. Η καταγεγραμμένη στάθμη ηχητικής ισχύος για το μηχάνημα έχει μετρηθεί με το γνήσιο παρελκόμενο κοπής, που δίνει την υψηλότερη στάθμη. Η διαφορά μεταξύ της εγγυημένης και της μετρούμενης ηχητικής ισχύος είναι ότι η εγγυημένη ηχητική ισχύς περιλαμβάνει επίσης τη διασπορά στο αποτέλεσμα της μέτρησης και τις αποκλίσεις μεταξύ των διαφορετικών μηχανημάτων του ίδιου μοντέλου σύμφωνα με την Οδηγία 2000/14/EK.

³ Τα καταγεγραμμένα στοιχεία για την αντίστοιχη στάθμη ηχητικής πίεσης για το μηχάνημα έχουν μια τυπική στατιστική διασπορά (τυπική απόκλιση) της τάξης του 1 dB(A).

	135R	336FR	336RK
Εξοπλισμένο με κεφαλή χορτοκοπτικού (γνήσιο εξάρτημα)	97	98	98
Εξοπλισμένο με λεπίδα χόρτου (γνήσιο εξάρτημα)	98	98	98
Εξοπλισμένο με πριονωτή λεπίδα (αυθεντικό εξάρτημα)	-	97	97
Επίπεδα κραδασμών⁴			
Αντίστοιχα επίπεδα κραδασμών ($a_{h\nu,eq}$) στις χειρολαβές, μετρημένα κατά EN ISO 11806 και ISO 22867, m/s^2			
Εξοπλισμένο με κεφαλή χορτοκοπτικού (αυθεντικό εξάρτημα), αριστερά/δεξιά	2,4/2,1	2,3/2,2	3,5/5,0
Εξοπλισμένο με λεπίδα χόρτου (αυθεντικό εξάρτημα), αριστερά/δεξιά	2,9/2,5	2,8/2,5	4,3/2,9
Εξοπλισμένο με πριονωτή λεπίδα (αυθεντικό εξάρτημα), αριστερά/δεξιά	-	3,7/2,7	3,4/3,0

Αξεσουάρ

Αξεσουάρ

Εγκεκριμένα αξεσουάρ	Τύπος αξεσουάρ	Προφυλακτικής εξαρτήματος κοπής, κωδ.
Κεντρική οπή σε λεπίδες/κοπτικά εργαλεία, \varnothing 25,4 mm		
Σπείρωμα κινητήριου άξονα M12		
Λεπίδα/κοπτικό εργαλείο χόρτου	Multi 255-3 (\varnothing 255 3 δόντια)	537 33 16-01
	Grass 255-4 (\varnothing 255 4 δόντια)	537 33 16-01
	Multi 275-4 (\varnothing 275 4 δόντια)	537 33 16-01
	Multi 300-3 (\varnothing 300 3 δόντια)	537 33 16-01
Πριονωτή λεπίδα	Scarlet 200-22 (\varnothing 200 22 δόντια)	537 33 16-01 / 537 34 94-01
Πλαστικές λεπίδες	Tricut \varnothing 300 mm (Οι ξεχωριστές λεπίδες αντιστοιχούν σε αριθμό εξαρτήματος 531 01 77-15)	537 33 16-01 / 537 34 94-01

⁴ Τα καταγεγραμμένα στοιχεία για την ισοδύναμη στάθμη δονήσεων έχουν τυπική στατιστική διασπορά (τυπική απόκλιση) ίση με $1 m/s^2$.

Εγκεκριμένα αξεσουάρ	Τύπος αξεσουάρ	Προφυλακτήρας εξαρτήματος κοπής, κωδ.
Κεφαλή χορτοκοπτικού	T35, T35x (καλώδιο Ø 2,4 - 3,0 mm)	537 33 16-01 / 537 34 94-01
	S35 (καλώδιο Ø 2,4 - 3,0 mm)	537 33 16-01 / 537 34 94-01
	T45x (καλώδιο Ø 2,7 - 3,3 mm)	537 33 16-01 / 537 34 94-01
	Auto 55 (καλώδιο Ø 2,7 - 3,3 mm)	537 33 16-01 / 537 34 94-01
	Trimmy S II (καλώδιο Ø 2,4 - 3,3 mm)	537 33 16-01 / 537 34 94-01
	Alloy (καλώδιο Ø 2,0 - 3,3 mm)	537 33 16-01 / 537 34 94-01
Δοχείο στήριξης	503 89 01-02	

Για τα προδιαγραφόμενα μοντέλα συνιστώνται τα παρακάτω εξαρτήματα.

Παρελκόμενα	Κωδ.	Χρήση με
Παρελκόμενο θαμνοκοπτικού με άξονα BCA 850.	967 02 67-01	336RK
Παρελκόμενο θαμνοκοπτικό καθαρισμού δασών με άξονα CSA 850.	967 02 69-01	336RK
Παρελκόμενο χορτοκοπτικού με άξονα GTA 850	967 11 31-01	336RK

Δήλωση συμμόρφωσης

Δήλωση συμμόρφωσης ΕΕ

Εμείς στη **Husqvarna AB**, SE-561 82 Huskvarna, Σουηδία, τηλ.: +46-36-146500, δηλώνουμε με αποκλειστική μας ευθύνη ότι το προϊόν:

Περιγραφή	Θαμνοκοπτικά
Μάρκα	Husqvarna
Τύπος/Μοντέλο	135R, 336FR, 336RK
Αναγνώριση	Αριθμοί σειράς με ημερομηνία από το 2022 και έπειτα

συμμορφώνεται πλήρως με τις ακόλουθες οδηγίες και τους κανονισμούς της ΕΕ:

Κανονισμός	Περιγραφή
2006/42/ΕΚ	"σχετικά με τα μηχανήματα"
2014/30/ΕΕ	"σχετικά με την ηλεκτρομαγνητική συμβατότητα"
2000/14/ΕΚ	"σχετικά με τις εκπομπές θορύβου στο περιβάλλον"

και ότι εφαρμόζονται τα παρακάτω πρότυπα ή/και τεχνικές προδιαγραφές.

EN ISO 12100:2010, EN ISO 14982:2009, EN IEC 63000:2018, EN ISO 11806-1:2011

Η RISE SMP Svensk Maskinprovning AB, Box 7035, SE-750 07 Uppsala, Sweden έχει διεξαγάγει εθελοντικά εξέταση τύπου εκ μέρους της Husqvarna AB.

Αριθμός πιστοποιητικού: BoSEC/11/2288 - 135R, SEC/11/2289 - 336FR, SEC/ 11/2289 - 336RK

Η RISE SMP Svensk Maskinprovning AB, Box 7035, SE-750 07 Uppsala, Sweden έχει επίσης επαληθεύσει τη συμβατότητα με το παράρτημα V της οδηγίας 2000/14/ΕΚ του Συμβουλίου.

Huskvarna, March 10, 2022

Stefan Holmberg

Διευθυντής Έρευνας και Ανάπτυξης, Διαχείριση τεχνολογίας

Husqvarna AB

Υπεύθυνος για την τεχνική τεκμηρίωση



Husqvarna®

www.husqvarna.com

Αρχικές οδηγίες



1143399-71



2022-11-17