

Always there to help you

Register your product and get support at  
[www.philips.com/welcome](http://www.philips.com/welcome)

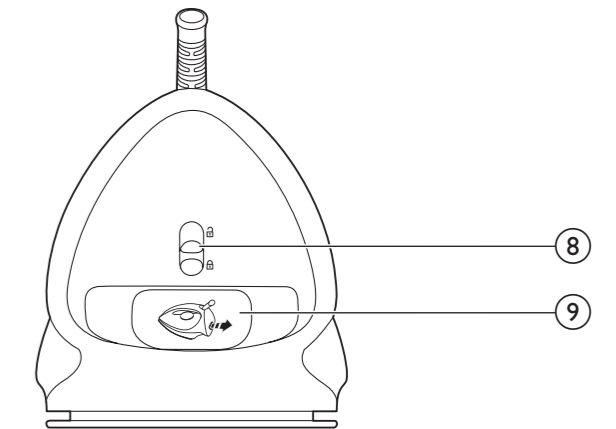

GC4500 series

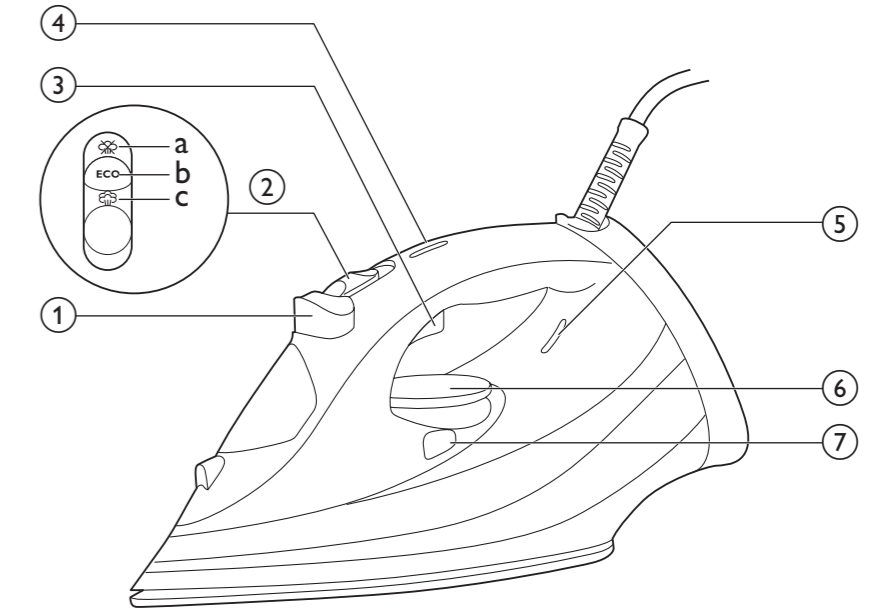

User manual

Specifications are subject to change without notice  
© 2015 Koninklijke Philips N.V.  
All rights reserved.

4239 000 91004



**PHILIPS**

Quick Start Guide – Start here

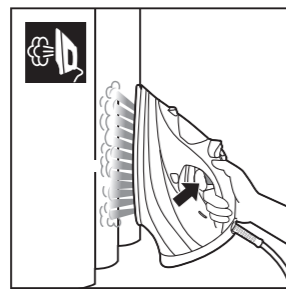
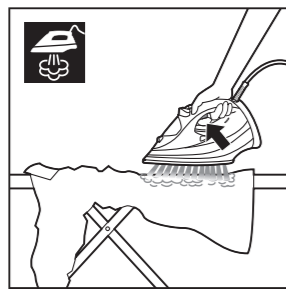
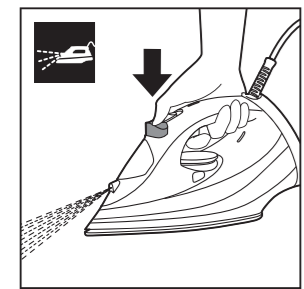
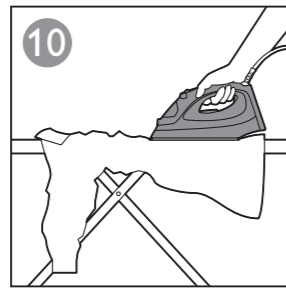
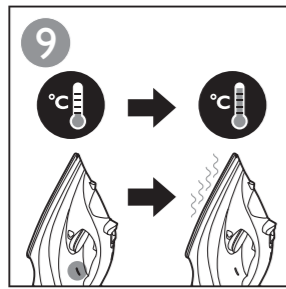
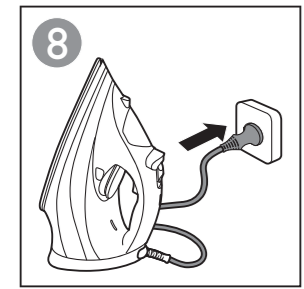
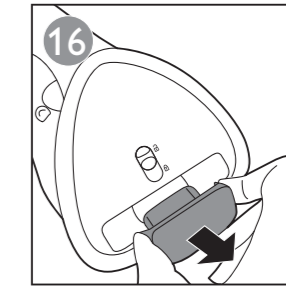
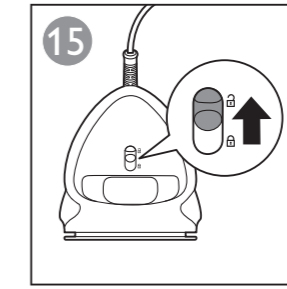
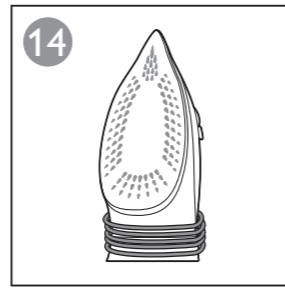
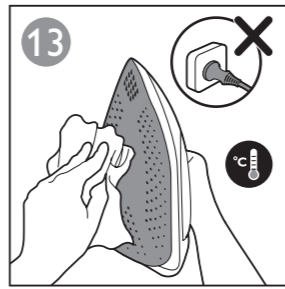
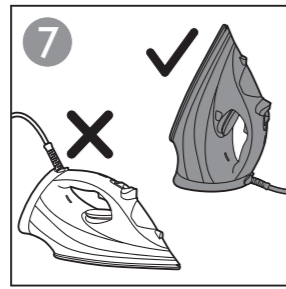
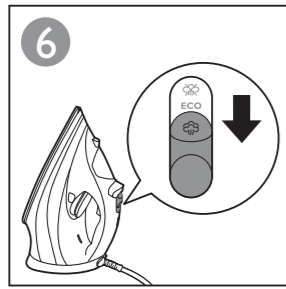
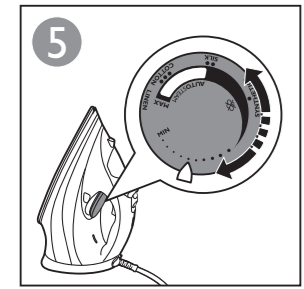
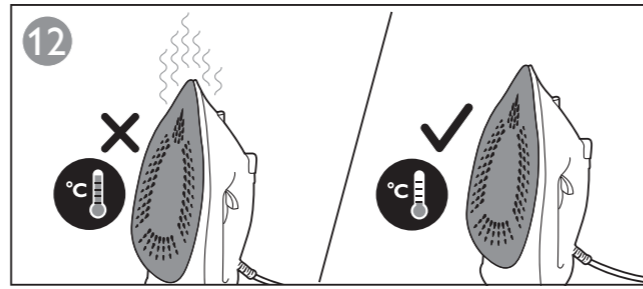
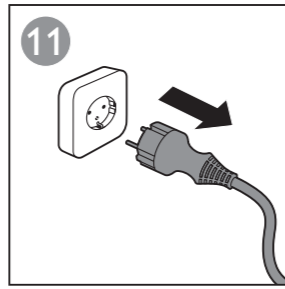
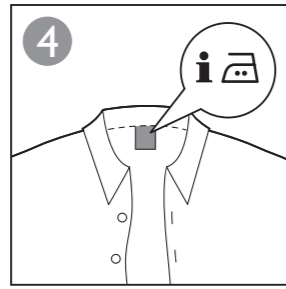
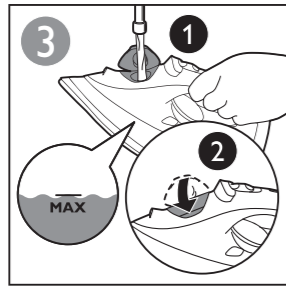
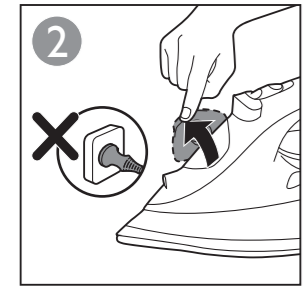

Quick Start Guide – Storage

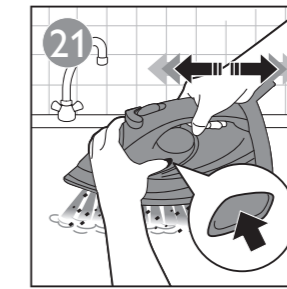
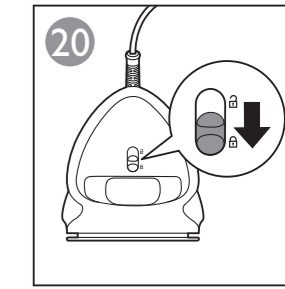
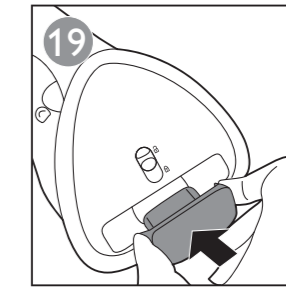
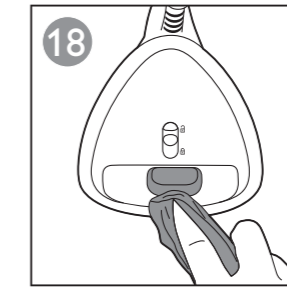

**GC4500 series**

**ENGLISH 6**

**POLSKI 10**

**ČEŠTINA 14**

**ΕΛΛΗΝΙΚΑ 18**

## Important

Congratulations on your purchase and welcome to Philips! To fully benefit from the support that Philips offers, register your product at [www.philips.com/welcome](http://www.philips.com/welcome).

Read the separate important information leaflet and this user manual carefully before you use the appliance. Keep both documents for future reference.

## Product overview (Fig. 1)

- 1 Spray button
- 2 Steam slider
  - a. Dry setting
  - b. ECO setting
  - c. Auto steam setting
- 3 Steam boost trigger
- 4 Safety auto-off light (specific types only)
- 5 Temperature indicator light
- 6 Temperature dial with Auto steam control
- 7 Calc clean button
- 8 Quick Calc Release lock
- 9 Quick Calc Release tray

## Type of water to use

Your appliance has been designed to be used with tap water. If you live in an area with hard water, fast scale build-up may occur. Therefore, it is recommended to use distilled or demineralized water to prolong the lifetime of your appliance.

**Do not put perfume, vinegar, starch, descaling agents, ironing aids or other chemicals in the water tank.**

## Ironing

Please read the quick start guide in this user manual carefully to start using your appliance.

### Temperature setting

Select the temperature to the appropriate setting for your garment according to table 1 below:

Table 1:

Fabric type	Temperature setting	Auto steam control	Steam boost
Linen	MAX	Automatically adjusted to the optimal amount	Yes
Cotton	●●●		Yes
Wool	●●		No
Silk	●●		No
Synthetic fabric (e.g. acrylic, nylon, polyamide, polyester)	●	Automatically adjusted to no steam	No

## Steam setting

- **Auto steam:** The iron automatically adjusts the steam output according to the selected temperature to provide the best ironing result.
- **ECO:** This steam setting enables you to reduce the steam output to save energy and still have sufficient steam to iron your garments.
- **Dry:** This steam setting enables you to iron without steam or to stop steam when the iron is not in use.
- **Iron with extra steam:** Press and hold the steam boost trigger to get more steam to remove stubborn creases.

## Steam boost function and vertical steaming

- Press and release the steam boost trigger for a powerful boost steam. This can be used to remove targeted stubborn creases or creases from a hanged garment.

*Note: The steam boost function should only be used at temperature setting between ●●● to MAX. Leaking may appear if you use steam boost at too low a temperature.*

Hot steam comes out of the iron. Do not remove wrinkles from a garment while some one is wearing it. To prevent burns, do not direct the steam at people.

## Safety auto-off (specific types only)

The safety auto-off function automatically switches off the iron if it has not been used for 30 seconds resting on its soleplate or 8 minutes resting on its backplate. The auto-off light will light up.

- To let the iron heat up again, pick up the iron or move it slightly. The auto-off light goes out.

## Cleaning and maintenance

**For figures, refer to the fold-out at the back of the user manual.**

### Cleaning

- 1** Unplug the iron and let it cool down.
- 2** Pour any remaining water out of the water tank from the water filling door.
- 3** Wipe flakes and any other deposit off the soleplate with a damp cloth and a non-abrasive (liquid) cleaning agent.

To keep the soleplate smooth, avoid hard contact with metal objects. Never use a scouring pad, vinegar or other chemicals to clean the soleplate.

### Quick Calc Release

*IMPORTANT: To prolong the life time of your appliance and to maintain good steaming performance, use Quick Calc Release function once every 1 month. If water in your area is very hard, use this function more frequently.*

*Note: Make sure that the iron has been unplugged for at least 1 hour and has completely cooled down, before you use Quick Calc Release.*

- 1** Put the iron on a levelled surface and push up the Quick Calc Release lock at the back of the iron (Fig. 15).

## 8 ENGLISH

**2** Take out the Quick Calc Release tray (Fig. 16).

**3** Pour out scales in the tray into a sink or dustbin. Clean the tray using tap water. Remove any excess water from the tray (Fig. 17).

Do not pour water, vinegar, descaling agents or other chemicals into the iron from the opening of the Quick Calc Release.

Do not use vinegar, descaling agents or other chemicals to wash the tray.

**4** Wipe off the scales in the opening of the Quick Calc Release tray with a damp cloth (Fig. 18).

**5** Insert the tray back into the iron (Fig. 19).

**6** Push down the Quick Calc Release lock (Fig. 20).

Do not use the iron when the Quick Calc Release tray is not locked.

If you break or lose the tray, contact a consumer care center in your country (see the worldwide guarantee leaflet for contact details).

### **Calc-clean function**

---

*IMPORTANT: Besides Quick Calc Release function, you should also perform calc-clean once every 1 month to prolong the life of your iron. If water in your area is very hard, or you see scales coming out from the soleplate during ironing, use this function more frequently.*

**1** Make sure the iron is unplugged and the steam slider is set to dry setting.

**2** Fill the water tank to the MAX indication.

Do not pour vinegar or other descaling agents into the water tank.

**3** Plug in the iron and set the temperature dial to MAX.

**4** Unplug the iron when the temperature light goes out.

**5** Hold the iron over the sink. Keep pushing the calc clean button and gently shake the iron forth and back until all water in the water tank has been used up (Fig. 21).

Scales is flushed out, steam and boiling water also come out of the soleplate.

*Note: Repeat steps 2 to 5 if the water that comes out of the iron still contains scale particles.*

**6** Plug in the iron and let the iron heat up to dry the soleplate.

**7** Unplug the iron when the temperature indicator light goes out.

**8** Move the iron gently over a piece of cloth to remove any water stains on the soleplate.

## Troubleshooting

This chapter summarises the most common problems you could encounter with the appliance. If you are unable to solve the problem with the information below, visit [www.philips.com/support](http://www.philips.com/support) for a list of frequently asked questions or contact the Consumer Care Centre in your country (see the worldwide guarantee leaflet for contact details).

Problem	Possible cause	Solution
Water leaks from the water filling door.	You have overfilled the water tank.	Do not fill the water tank beyond the <b>MAX</b> indication. Pour excess water out of the water tank.
Water drips from the soleplate after the iron has been unplugged or has been stored.	The steam slider is set to <b>MAX</b> or <b>ECO</b> .	Set the steam slider to dry setting.
	You have put the iron in horizontal position with water still left in the water tank.	Empty the water tank.
Water or steam leaks from the back part of the iron.	You have not locked the Quick Calc release tray properly.	Take out the Quick Calc Release tray and clean it using tap water. Use a piece of cloth to wipe off calc in the opening of the back part of the iron. Put back the tray and lock it. (See chapter 'Cleaning and maintenance', section 'Quick calc release function').
	The Quick Calc release tray is damaged.	Contact a consumer care center in your country (see the world wide guarantee leaflet for contact details).
The steam boost function does not work properly (water leaks out of the soleplate).	You have used the steam boost function too often within a very short period.	Wait for a few seconds before you use the steam boost function again.
	You have used the steam boost function at too low a temperature.	Set an ironing temperature at which the steam boost function can be used (●●● to <b>MAX</b> ).
Flakes and impurities come out of the soleplate during ironing.	Calc are formed inside the soleplate.	Use the Calc-Clean function (see chapter 'Cleaning and maintenance', section 'Calc-Clean function').

## Ważne

Gratulujemy zakupu i witamy w gronie użytkowników produktów Philips! Aby w pełni skorzystać z oferowanej przez firmę Philips pomocy, zarejestruj swój produkt na stronie [www.philips.com/welcome](http://www.philips.com/welcome).

Przed pierwszym użyciem urządzenia zapoznaj się dokładnie z ulotką informacyjną oraz instrukcją obsługi. Zachowaj oba dokumenty na przyszłość.

## Opis produktu (rys. 1)

- 1 Przycisk spryskiwacza
- 2 Przełącznik pary
  - a. Ustawienie prasowania na sucho
  - b. Ustawienie ECO
  - c. Automatyczne ustawienie pary
- 3 Przycisk silnego uderzenia pary
- 4 Wskaźnik automatycznego wyłączenia (tylko wybrane modele)
- 5 Wskaźnik temperatury
- 6 Pokrętko regulatora temperatury z automatyczną kontrolą pary
- 7 Przycisk funkcji Calc-Clean
- 8 Blokada funkcji Quick Calc Release
- 9 Tacka funkcji Quick Calc Release

## Rodzaj używanej wody

Urządzenie jest przystosowane do wody z kranu. Jeśli w Twojej okolicy woda jest twarda, w urządzeniu może szybko osadzić się kamień. Dlatego w celu przedłużenia okresu eksploatacji urządzenia zaleca się używanie wody destylowanej lub zdemineralizowanej.

**Nie wlewaj do zbiornika wody perfum, octu, krochmalu, środków do usuwania kamienia, ułatwiających prasowanie ani żadnych innych środków chemicznych.**

## Prasowanie

Przed rozpoczęciem użytkowania urządzenia dokładnie zapoznaj się z instrukcją obsługi (w tym skróconą instrukcją obsługi) dołączoną do opakowania.

### Ustawienie temperatury

Wybierz ustawienie temperatury odpowiednie dla danego typu ubrania według poniższej tabeli 1:

Tabela 1:

Rodzaj materiału	Ustawienie temperatury	Automatyczna kontrola pary	Silne uderzenie pary
Len	MAX		TAK
Bawełna	●●●	Automatyczne dostosowanie do optymalnej ilości	TAK
Wełna	●●		Nie
Jedwab	●●		Nie
Tkaniny sztuczne (np. akryl, nylon, poliamid, poliester)	●	Automatyczne dostosowanie do braku pary	Nie



## Ustawienie pary

- **Automatyczne ustawienie pary:** żelazko automatycznie reguluje strumień pary zgodnie z wybraną temperaturą, aby zapewnić najlepsze efekty prasowania.
- **ECO:** to ustawienie pary umożliwia zmniejszenie strumienia pary, aby zaoszczędzić energię z zachowaniem ilości pary wystarczającej do wyprasowania ubrań.
- **Prasowanie na sucho:** to ustawienie pary umożliwia prasowanie bez użycia pary lub przerwanie wytwarzania pary, gdy żelazko nie jest używane.
- **Prasowanie z dodatkową ilością pary:** naciśnij i przytrzymaj przycisk silnego uderzenia pary, aby uzyskać więcej pary w celu rozprasowania uporczywych zagnieć.

## Silne uderzenie pary i prasowanie parowe w pozycji pionowej

- Naciśnij i zwolnij przycisk silnego uderzenia pary, aby uzyskać uderzenie pary. Można użyć tej funkcji w celu usunięcia uporczywych zagnieć lub zagnieć powstałych w wyniku zawieszenia ubrania.

*Uwaga: funkcji silnego uderzenia pary powinno się używać wyłącznie w przypadku ustawienia temperatury od ●●● do „MAX”. W przypadku użycia silnego uderzenia pary w zbyt niskiej temperaturze może wystąpić wyciek.*

Z żelazka wydobywa się gorąca para. Nie rozprasowuj zagnieć na ubraniu, które ktoś ma na sobie. Aby zapobiec oparzeniom, nie kieruj strumienia pary w stronę ludzi.

## Automatyczne wyłączenie (tylko wybrane modele)

Funkcja automatycznego wyłączenia samoczynnie wyłącza żelazko, jeśli nie było ono używane przez 30 sekund po umieszczeniu na stopie lub przez 8 minut po umieszczeniu na płycie tylnej. Wskaźnik automatycznego wyłączenia zacznie świecić.

- Podnieś żelazko lub lekko nim poruszaj, aby ponownie się rozgrzało. Wskaźnik automatycznego wyłączenia zgaśnie.

## Czyszczenie i konserwacja

**Dane znajdują się na rozkładanej stronie z tyłu instrukcji obsługi.**

### Czyszczenie

- 1** Wyjmij wtyczkę żelazka z gniazdka elektrycznego i poczekaj, aż ostygnie.
- 2** Wylej ze zbiornika pozostałą wodę przez otwór wlewowy wody.
- 3** Zetrzyj ze stopy żelazka płytki kamienia i inne osady za pomocą wilgotnej szmatki i (płynnego) środka czyszczącego niezawierającego środków ściernych.

Aby powierzchnia stopy pozostała niezarysowana, należy chronić żelazko przed kontaktem z metalowymi przedmiotami. Do czyszczenia stopy nie wolno używać czyszczyków, octu ani innych środków chemicznych.

### Funkcja Quick Calc Release

**WAŻNE:** aby przedłużyć okres eksploatacji urządzenia i zapewnić optymalne działanie pary, korzystaj z funkcji Quick Calc Release raz w miesiącu. Jeśli woda w Twojej okolicy jest bardzo twarda, korzystaj z tej funkcji częściej.

*Uwaga: przed użyciem funkcji Quick Calc Release upewnij się, że żelazko zostało odłączone od sieci elektrycznej co najmniej godzinę wcześniej i całkowicie ostygło.*

- 1 Umieść żelazko na płaskiej powierzchni i przesuń w górę blokadę funkcji Quick Calc Release z tyłu żelazka (rys. 15).
- 2 Wyjmij tackę funkcji Quick Calc Release (rys. 16).
- 3 Usuń kamień z tacki do zlewu lub kosza na śmieci. Wyczyść tackę pod bieżącą wodą. Usuń nadmiar wody z tacki (rys. 17).

Nie wlewaj do żelazka wody, octu, środków do usuwania kamienia ani żadnych innych środków chemicznych przez otwór funkcji Quick Calc Release.

Nie używaj octu, środków do usuwania kamienia ani żadnych innych środków chemicznych do mycia tacki.

- 4 Zetrzyj kamień z otworu tacki funkcji Quick Calc Release za pomocą wilgotnej szmatki (rys. 18).
- 5 Włóż tackę z powrotem do żelazka (rys. 19).
- 6 Przesuń w dół blokadę funkcji Quick Calc Release (rys. 20).

Nie używaj żelazka, kiedy tacka funkcji Quick Calc Release nie jest zablokowana.

W przypadku uszkodzenia lub zgubienia tacki skontaktuj się z Centrum Obsługi Klienta w swoim kraju (informacje kontaktowe znajdują się w ulotce gwarancyjnej).

### **Funkcja Calc-Clean**

---

*WAŻNE: oprócz użycia funkcji Quick Calc Release, co miesiąc należy korzystać z funkcji Calc-Clean, aby przedłużyć okres eksploatacji żelazka. Jeśli woda w Twojej okolicy jest bardzo twarda lub podczas prasowania ze stopy żelazka spadają płytki kamienia, korzystaj z tej funkcji częściej.*

- 1 Upewnij się, że urządzenie jest odłączone od sieci elektrycznej, a przełącznik pary znajduje się w pozycji prasowania na sucho.
  - 2 Napełnij zbiornik wodą do poziomu oznaczonego symbolem „MAX”.
- Nie wlewaj do zbiornika wody octu ani innych środków do usuwania kamienia.
- 3 Podłącz żelazko do gniazdka elektrycznego i ustaw pokrętko regulatora temperatury w pozycji oznaczonej symbolem „MAX”.
  - 4 Gdy zgaśnie wskaźnik temperatury, wyjmij wtyczkę żelazka z gniazdka elektrycznego.
  - 5 Przytrzymaj żelazko nad zlewem. Przytrzymując przycisk Calc-Clean, delikatnie potrząśnij żelazkiem do przodu i do tyłu aż do zużycia całej wody w zbiorniku (rys. 21).

Podczas wyfukiwania kamienia ze stopy żelazka będzie wydostawać się również para i gorąca woda.

*Uwaga: powtórz czynności od 2 do 5, jeśli woda wydostająca się z żelazka nadal zawiera cząstki kamienia.*

- 6 Podłącz żelazko do gniazdka elektrycznego i poczekaj na rozgrzanie żelazka, aby wysuszyć stopę.
- 7 Gdy zgaśnie wskaźnik temperatury, wyjmij wtyczkę żelazka z gniazdka elektrycznego.
- 8 Aby usunąć zacieki wodne, jakie mogły powstać na stopie żelazka, delikatnie przeciągnij żelazko po kawałku tkaniny.

## Rozwiązywanie problemów

W tym rozdziale opisano najczęstsze problemy, z którymi można się zetknąć, korzystając z urządzenia. Jeśli poniższe wskazówki okazały się niewystarczające do rozwiązania problemu, odwiedź stronę [www.philips.com/support](http://www.philips.com/support), na której znajduje się lista często zadawanych pytań, lub skontaktuj się z Centrum Obsługi Klienta w swoim kraju (informacje kontaktowe znajdują się w ulotce gwarancyjnej).

Problem	Prawdopodobna przyczyna	Rozwiązanie
Woda wycieka z otworu wlewowego.	Zbiornik wody jest przepełniony.	Nie nalewaj wody powyżej oznaczenia „MAX”. Wylej nadmiar wody ze zbiornika.
Po odłączeniu żelazka od sieci elektrycznej lub w trakcie przechowywania ze stopy żelazka kapie woda.	Przełącznik pary znajduje się w pozycji „MAX” lub „ECO”.	Ustaw przełącznik pary w pozycji prasowanie na sucho.
	Żelazko zostało ustawione w pozycji poziomej z pozostawioną w zbiorniku wodą.	Opróżnij zbiornik wody.
Woda lub para wycieka z tylnej części żelazka.	Nie zablokowano prawidłowo tacki funkcji Quick Calc Release.	Wymij tackę funkcji Quick Calc Release i wyczyść ją pod bieżącą wodą. Za pomocą szmatki zetrzyj kamień z otworu w tylnej części żelazka. Załóż tackę i zablokuj ją. (Patrz rozdział „Czyszczenie i konserwacja”, część „Funkcja Calc-Clean”).
	Tacka funkcji Quick Calc Release jest uszkodzona.	Skontaktuj się z Centrum Obsługi Klienta w swoim kraju (informacje kontaktowe znajdują się w ulotce gwarancyjnej).
Funkcja silnego uderzenia pary nie działa prawidłowo (woda wycieka ze stopy).	Funkcja silnego uderzenia pary była używana zbyt często w bardzo krótkim czasie.	Odczekaj kilka sekund, zanim ponownie użyjesz funkcji silnego uderzenia pary.
	Funkcja silnego uderzenia pary była używana przy zbyt niskiej temperaturze prasowania.	Ustaw temperaturę prasowania, przy której można używać funkcji silnego uderzenia pary (od ●●● do „MAX”).
Podczas prasowania ze stopy żelazka wydostają się zanieczyszczenia.	Wewnątrz stopy tworzy się kamień.	Użyj funkcji Calc-Clean (patrz rozdział „Czyszczenie i konserwacja”, część „Funkcja Calc-Clean”).

## Důležité

Společnost Philips Vám gratuluje ke koupi a vítá Vás! Chcete-li využívat všech výhod podpory nabízené společností Philips, zaregistrujte svůj výrobek na stránkách [www.philips.com/welcome](http://www.philips.com/welcome).

Před použitím si pečlivě přečtěte uživatelskou příručku a samostatný letáček s důležitými informacemi. Uložte si oba dokumenty pro budoucí použití. Uložte si oba dokumenty pro budoucí použití.

## Přehled o výrobku (obr. 1)

- 1 Tlačítko rozprašovače
- 2 Posuvník páry
  - a. Nastavení suchého žehlení
  - b. Nastavení ECO
  - c. Automatické nastavení páry
- 3 Spoušť parního rázu
- 4 Bezpečnostní kontrolka automatického vypnutí (pouze některé typy)
- 5 Kontrolka teploty
- 6 Volič teploty s automatickým regulátorem páry
- 7 Tlačítko Calc Clean
- 8 Zámek funkce Quick Calc Release
- 9 Zásobník funkce Quick Calc Release

## Typ použitelné vody

Přístroj je určen pro použití s vodou z vodovodního kohoutku. Pokud žijete v oblasti s velmi tvrdou vodou, může docházet k rychlé tvorbě vodního kamene. Doporučujeme proto používat destilovanou nebo demineralizovanou vodu, aby se prodloužila životnost přístroje.

**Do nádržky na vodu nelijte parfém, ocet, škrob, odvápňovací prostředky, změkčovadla či jiné chemické látky.**

## Žehlení

Přečtěte si pečlivě stručný návod k rychlému použití, který je součástí této uživatelské příručky, abyste mohli začít přístroj používat.

## Nastavení teploty

Podle tabulky 1 uvedeně níže zvolte nastavení teploty podle druhu prádla:

Tabulka 1:

Typ tkaniny	Nastavení teploty	Automatický regulátor páry	Parní ráz
Len	MAX		Ano
Bavlna	●●●	Automaticky nastavené na optimální množství	Ano
Vlna	●●		Ne
Hedvábí	●●		Ne
Syntetický materiál (např. akryl, nylon, polyamid nebo polyester).	●	Automatické nastavení bez páry	Ne

## Nastavení páry

- **Automatické nastavení páry:** Žehlička automaticky nastaví výstup páry podle zvolené teploty, aby se zajistil co nejlepší výsledek žehlení.
- **ECO:** Toto nastavení páry umožňuje redukovat výstup páry a šetřit energii, současně bude však páry dostatek na žehlení.
- **Suché žehlení:** Toto nastavení páry umožňuje žehlit bez páry nebo napařování vypnout, když se žehlička nepoužívá.
- **Žehlení s přidavným napařováním:** Stisknutím a přidržením spouště parního rázu získáte více páry, aby se odstranily nepoddajné záhyby.

## Funkce parního rázu a vertikální napařování

- Silný parní ráz získáte stisknutím a přidržením spouště parního rázu. Tuto funkci lze využít k odstranění odolných záhybů nebo záhybů z pověšeného oblečení.

*Poznámka: Funkce parního rázu by měla být používána pouze s nastavením teploty mezi ●●● a MAX. Pokud se funkce parního rázu použije při nízké teplotě, může z žehličky vytékat voda.*

Z žehličky vychází horká pára. Nerozžehlujte záhyby na oblečení, které má někdo právě na sobě. Abyste předešli opaření, párou na nikoho nemiřte.

## Bezpečnostní automatické vypnutí (pouze některé typy)

Funkce bezpečnostního automatického vypnutí žehličku automaticky vypne, pokud je 30 minut na žehlicí ploše a nepoužívá se a nebo 8 minut stojí na zadní straně. Rozsvítí se kontrolka automatického vypnutí.

- Chcete-li žehličku znovu zahřát, zdvihněte ji nebo s ní lehce pohněte. Kontrolka automatického vypnutí zhasne.

## Čištění a údržba

**Obrázky najdete na záložce na zadní straně uživatelské příručky.**

### Čištění

- 1 Žehličku odpojte z napájení a nechte ji vychladnout.
- 2 Zbývající vodu vylijte z nádržky plnicími dvířky.
- 3 Ze žehlicí plochy otřete všechny nečistoty vlhkým hadříkem, případně můžete použít neabrazivní (tekutý) čisticí prostředek.

Abyste zůstala žehlicí plocha hladká, chráňte ji před přímým kontaktem s kovovými předměty. K čištění žehlicí plochy nikdy nepoužívejte kovovou žinku, ocet nebo jiné chemikálie.

### Quick Calc Release

**DŮLEŽITÉ:** Chcete-li prodloužit životnost svého přístroje a zachovat kvalitní parní výkon, používejte funkci Quick Calc Release jednou za měsíc. Pokud je voda ve vaší oblasti nadměrně tvrdá, používejte tuto funkci častěji.

*Poznámka: Žehlička musí být před použitím funkce Quick Calc Release alespoň 1 hodinu odpojena od napájení a musí zcela vychladnout.*

**1** Položte žehličku na rovný povrch a stlačte zámek Quick Calc Release na zadní straně žehličky (obr. 15).

**2** Vyjměte zásobník Quick Calc Release (obr. 16).

**3** Vylijte vodní kámen zachycený v zásobníku do dřezu nebo do koše. Zásobník omyjte vodou z kohoutku. Odstraňte ze zásobníku přebytečnou vodu (obr. 17).

Nelijte do žehličky otvorem funkce Quick Calc Release vodu, ocet a odvápnovací přípravky.

Nepoužívejte ocet, odvápnovací přípravky nebo jiné chemikálie k umytí zásobníku.

**4** Vlhkým hadříkem z otvoru zásobníku Quick Calc Release otřete vodní kámen (obr. 18).

**5** Vložte zásobník zpátky do žehličky (obr. 19).

**6** Stlačte zámek Quick Calc Release (obr. 20).

Pokud zásobník Quick Calc Release není uzamčen, žehličku nepoužívejte.

Pokud zásobník rozbijete nebo ztratíte, obraťte se na středisko péče o zákazníky společnosti Philips ve své zemi (kontaktní informace naleznete na záručním listu s celosvětovou platností).

### **Funkce Calc-clean pro odstranění vodního kamene**

---

*DŮLEŽITÉ: Chcete-li prodloužit životnost žehličky, měli byste kromě funkce Quick Calc Release vždy jednou za měsíc použít i funkci Calc Clean. Pokud je voda ve vaší oblasti nadměrně tvrdá nebo si během žehlení všimnete, že z žehlicí plochy uniká vodní kámen, použijte tuto funkci častěji.*

**1** Zajistěte, aby byla žehlička odpojená, a aby byl regulátor páry nastaven na suché žehlení.

**2** Nádržku na vodu naplňte vodou až po označení MAX.

Nenalévejte do nádržky na vodu ocet nebo jiné přípravky k odstranění vodního kamene.

**3** Zapojte žehličku a nastavte volič teploty do polohy MAX.

**4** Po zhasnutí kontrolky teploty odpojte žehličku ze zásuvky.

**5** Podržte žehličku nad dřezem. Opakovaně tiskněte tlačítko Calc Clean a jemně žehličkou zatřeste ze strany na stranu, dokud se nespotřebuje veškerá voda (obr. 21).

Během vyplavování vodního kamene vychází z žehlicí plochy také pára a vroucí voda.

*Poznámka: Pokud voda vycházející z žehličky stále obsahuje usazeniny, opakujte kroky 2 až 5.*

**6** Zapojte žehličku a nechte ji zahřát, aby žehlicí plocha oschla.

**7** Po zhasnutí kontrolky teploty odpojte žehličku ze zásuvky.

**8** Lehce přežehlete kousek látky, aby se odstranily všechny vodní skvrny z žehlicí plochy.

## Odstraňování problémů

V této kapitole jsou shrnuty nejběžnější problémy, se kterými se můžete u přístroje setkat. Pokud se vám nepodaří problém vyřešit podle následujících informací, navštivte adresu [www.philips.com/support](http://www.philips.com/support), kde jsou uvedeny odpovědi na nejčastější dotazy, nebo kontaktujte Středisko péče o zákazníky ve své zemi (kontaktní informace naleznete na záručním listu s celosvětovou platností).

Problém	Možná příčina	Řešení
Z plicích dvířek na vodu uniká voda.	Přeplnili jste nádržku na vodu.	Neplňte vodní zásobník nad úroveň značky <b>MAX</b> . Přebytečnou vodu vylijte z nádržky.
Po odpojení žehličky nebo při skladování odkapává z žehlicí plochy voda.	Posuvník páry je v poloze <b>MAX</b> nebo <b>ECO</b> .	Nastavte posuvník páry na suché žehlení.
	Žehlička byla uložena ve vodorovné poloze a v zásobníku zůstala voda.	Vyprázdněte nádržku na vodu.
Ze zadní části žehličky uniká voda nebo pára.	Zásobník Quick Calc Release není pořádně uzamčen.	Vyjměte zásobník Quick Calc Release a omyjte jej vodou z vodovodního kohoutku. Hadříkem z otvoru zadní části žehličky otřete vodní kámen. Zásobník vložte zpět a uzamkněte jej. (Viz kapitola „Čištění a údržba“, část „Funkce Quick Calc Release“).
	Zásobník Quick Calc Release je poškozen.	Obrat'te se na Středisko péče o zákazníky ve vaší zemi (kontaktní informace naleznete na záručním listu s celosvětovou platností).
Funkce parního rázu nepracuje správně (z žehlicí plochy uniká voda).	Funkci parního rázu jste používali příliš často během krátké doby.	Než znovu použijete funkci parního rázu, několik sekund počkejte.
	Použili jste funkci parního rázu při příliš nízké teplotě.	Nastavte takovou teplotu žehlení, při níž lze použít funkci parního rázu (●●● do polohy <b>MAX</b> ).
Ze žehlicí plochy se při žehlení odlupují šupinky a jiné nečistoty.	Uvnitř žehlicí plochy se vytváří vodní kámen.	Použijte funkci Calc-Clean (viz kapitola „Čištění a údržba“, část „Funkce Calc-Clean“).

**Σημαντικό!**

Συγχαρητήρια για την αγορά σας και καλώς ήρθατε στη Philips! Για να επωφεληθείτε πλήρως από την υποστήριξη που προσφέρει η Philips, δηλώστε το προϊόν σας στη διεύθυνση [www.philips.com/welcome](http://www.philips.com/welcome).

Διαβάστε το ξεχωριστό φυλλάδιο σημαντικών οδηγιών και το παρόν εγχειρίδιο χρήσης προσεκτικά προτού χρησιμοποιήσετε τη συσκευή. Φυλάξτε και τα δύο έγγραφα για μελλοντική αναφορά.

**Επισκόπηση προϊόντος (Εικ. 1)**

- 1 Κουμπί ψεκασμού
- 2 Διακόπτης ατμού
  - α. Ρύθμιση στεγνής λειτουργίας
  - β. Ρύθμιση ECO
  - γ. Αυτόματη ρύθμιση ατμού
- 3 Σκανδάλη βολής ατμού
- 4 Λυχνία αυτόματης απενεργοποίησης ασφαλείας (μόνο σε συγκεκριμένους τύπους)
- 5 Ενδεικτική λυχνία θερμοκρασίας
- 6 Διακόπτης θερμοκρασίας με αυτόματο έλεγχο ατμού
- 7 Κουπί καθαρισμού αλάτων
- 8 Κλείδωμα γρήγορης απομάκρυνσης αλάτων
- 9 Δίσκος γρήγορης απομάκρυνσης αλάτων

**Τύπος νερού για χρήση**

Η συσκευή έχει σχεδιαστεί για να χρησιμοποιείται με νερό βρύσης. Εάν βρίσκεστε σε περιοχή με σκληρό νερό, μπορεί τα άλατα να συσσωρεύονται γρήγορα. Επομένως, συνιστάται η χρήση αποσταγμένου ή απιονισμένου νερού για να παρατείνετε τη διάρκεια ζωής της συσκευής σας.

Μην βάζετε άρωμα, ξύδι, κόλλα κολλαρίσματος, ουσίες αφαλάτωσης, υγρά σιδερώματος ή άλλα χημικά μέσα στο δοχείο νερού.

**Σιδέρωμα**

Διαβάστε προσεκτικά τον οδηγό γρήγορης εκκίνησης στο εγχειρίδιο χρήσης πριν ξεκινήσετε να χρησιμοποιείτε τη συσκευή.

**Ρύθμιση θερμοκρασίας**

Επιλέξτε τη θερμοκρασία ανάλογα με την κατάλληλη ένδειξη για τα ρούχα σας σύμφωνα με τον πίνακα 1:

Πίνακας 1:

Τύπος υφάσματος	Ρύθμιση θερμοκρασίας	Αυτόματος έλεγχος ατμού	Βολή ατμού
Λινά	ΜΕΓ		Ναι
Βαμβακερά	●●●	Ρυθμίζεται αυτόματα στη βέλτιστη ποσότητα	Ναι
Μάλλινα	●●		Όχι
Μεταξωτά	●●		Όχι
Συνθετικά υφάσματα (π.χ. ακρυλικά, νάιλον, πολυαμίδη, πολυέστερ)	●	Προσαρμόζεται αυτόματα στη λειτουργία "χωρίς ατμό"	Όχι



## Ρύθμιση ατμού

- **Αυτόματη παραγωγή ατμού:** Το σίδερο προσαρμόζει αυτόματα την παραγωγή ατμού σύμφωνα με την επιλεγμένη θερμοκρασία για να εξασφαλίσει το καλύτερο αποτέλεσμα σιδερώματος.
- **ECO:** Αυτή η ρύθμιση σας επιτρέπει να μειώσετε την παραγωγή ατμού, ώστε να εξοικονομήσετε ενέργεια διατηρώντας μια επαρκή ποσότητα ατμού για να σιδερώσετε τα ρούχα σας.
- **Στέγνωμα:** Αυτή η ρύθμιση ατμού σας επιτρέπει να σιδερώσετε χωρίς ατμό ή να διακόψετε την παραγωγή ατμού όταν το σίδερο δεν χρησιμοποιείται.
- **Σιδέρωμα με επιπλέον ατμό:** Πατήστε παρατεταμένα τη σκανδάλη βολής ατμού για μεγαλύτερη ποσότητα ατμού ώστε να αφαιρέσετε τις επίμονες τσακίσεις.

## Λειτουργία βολής ατμού και κατακόρυφο σιδέρωμα με ατμό

- Πατήστε και αφήστε τη σκανδάλη βολής ατμού για ισχυρή βολή. Αυτή η λειτουργία μπορεί να χρησιμοποιηθεί για να αφαιρεθούν αποτελεσματικά οι επίμονες τσακίσεις ή οι τσακίσεις από ένα κρεμασμένο ρούχο.

*Σημείωση: Η λειτουργία βολής ατμού μπορεί να χρησιμοποιηθεί μόνο για ρυθμίσεις θερμοκρασίας από ●●● έως MAX. Μπορεί να εμφανιστεί διαρροή αν χρησιμοποιήσετε τη βολή ατμού σε υπερβολικά χαμηλή θερμοκρασία.*

Από το σίδερο βγαίνει ζεστός αέρας. Μην αφαιρείτε τσακίσεις από το ρούχο όταν κάποιος το φοράει. Για την αποφυγή εγκαυμάτων, μην κατευθύνετε τον ατμό πάνω σε ανθρώπους.

## Αυτόματη απενεργοποίηση ασφαλείας (μόνο σε συγκεκριμένους τύπους)

Η λειτουργία αυτόματης απενεργοποίησης ασφαλείας απενεργοποιεί αυτόματα το σίδερο αν δεν χρησιμοποιηθεί για 30 δευτερόλεπτα (όταν ακουμπά στην πλάκα) ή για 8 λεπτά (όταν βρίσκεται σε κατακόρυφη θέση). Θα ανάψει η λυχνία αυτόματης απενεργοποίησης.

- Για να επιτρέψετε στο σίδερο να ζεσταθεί ξανά, σηκώστε το ή μετακινήστε το ελαφρά. Η λυχνία αυτόματης απενεργοποίησης σβήνει.

## Καθαρισμός και συντήρηση

**Για εικόνες, ανατρέξτε στη συσκευασία στο πίσω μέρος του εγχειριδίου χρήσης.**

### Καθάρισμα

- 1 Αποσυνδέστε το σίδερο από την πρίζα και αφήστε το να κρυώσει.
- 2 Αφαιρέστε το νερό που απομένει στο δοχείο νερού από το καπάκι προσθήκης νερού.
- 3 Σκουπίστε τις νιφάδες αλάτων και τυχόν άλλα κατάλοιπα από την πλάκα με ένα νωπό πανί και ένα μη στιλβωτικό (υγρό) καθαριστικό.

Για να διατηρήσετε την πλάκα λεία, αποφύγετε την έντονη επαφή με μεταλλικά αντικείμενα. Μην χρησιμοποιείτε ποτέ συρμάτινα σφουγγαράκια, ζύδι ή άλλα χημικά για να καθαρίσετε την πλάκα του σιδερού.

### Γρήγορη απομάκρυνση αλάτων

*ΣΗΜΑΝΤΙΚΟ: Για να παρατείνετε τη διάρκεια ζωής της συσκευής σας και για να διατηρήσετε ικανοποιητική την απόδοση του ατμού, να χρησιμοποιείτε τη λειτουργία γρήγορης απομάκρυνσης αλάτων μία φορά το μήνα. Αν το νερό στην περιοχή σας είναι πολύ σκληρό, να χρησιμοποιείτε αυτή τη λειτουργία συχνότερα.*

*Σημείωση: Προτού χρησιμοποιήσετε τη Γρήγορη απομάκρυνση αλάτων, βεβαιωθείτε ότι το σίδερο έχει αποσυνδεθεί από την πρίζα για διάστημα τουλάχιστον 1 ώρας και ότι έχει κρυώσει εντελώς.*

**1** Τοποθετήστε το σίδερο σε επίπεδη επιφάνεια και πιέστε προς τα επάνω το κλειδωμα Γρήγορης απομάκρυνσης αλάτων που βρίσκεται στο πίσω μέρος του σιδερου (εικ. 15).

**2** Αφαιρέστε το Δίσκο γρήγορης απομάκρυνσης αλάτων (εικ. 16).

**3** Αδειάστε τα άλατα από το δίσκο στο νεροχύτη ή στον κάδο απορριμμάτων. Καθαρίστε το δίσκο με νερό βρύσης. Αφαιρέστε από το δίσκο το νερό που απομένει (εικ. 17).

Μην ρίχνετε νερό, ξύδι, ουσίες αφαλάτωσης ή άλλα χημικά μέσα στο σίδερο από το άνοιγμα της Γρήγορης απομάκρυνσης αλάτων.

Μην χρησιμοποιείτε ξύδι, ουσίες αφαλάτωσης ή άλλα χημικά για να πλύνετε το δίσκο.

**4** Σκουπίστε τα άλατα στο άνοιγμα του Δίσκου γρήγορης απομάκρυνσης αλάτων με ένα νωπό πανί (εικ. 18).

**5** Τοποθετήστε ξανά το δίσκο στο σίδερο (εικ. 19).

**6** Πιέστε προς τα κάτω το κλειδωμα Γρήγορης απομάκρυνσης αλάτων (εικ. 20).

Μην χρησιμοποιείτε το σίδερο όταν ο Δίσκος γρήγορης απομάκρυνσης αλάτων δεν είναι κλειδωμένος.

Εάν σπάσετε ή χάσετε το δίσκο, επικοινωνήστε με ένα κέντρο εξυπηρέτησης πελατών στη χώρα σας (για τα στοιχεία επικοινωνίας, ανατρέξτε στο φυλλάδιο της διεθνούς εγγύησης).

### **Λειτουργία καθαρισμού αλάτων**

---

*ΣΗΜΑΝΤΙΚΟ: Εκτός από τη λειτουργία Γρήγορης απομάκρυνσης αλάτων, θα πρέπει επίσης να χρησιμοποιείτε τη λειτουργία καθαρισμού αλάτων μία φορά το μήνα για να παρατείνετε τη διάρκεια ζωής του σιδερου. Εάν το νερό στην περιοχή σας είναι πολύ σκληρό ή εάν βλέπετε να βγαίνουν άλατα από την πλάκα κατά το σιδέρωμα, θα πρέπει να χρησιμοποιείτε αυτή τη λειτουργία συχνότερα.*

**1** Βεβαιωθείτε ότι το σίδερο είναι αποσυνδεδεμένο από την πρίζα και ότι ο διακόπτης ατμού βρίσκεται στη ρύθμιση στεγνής λειτουργίας.

**2** Γεμίστε το δοχείο νερού μέχρι την ένδειξη MAX.

Μην ρίχνετε ξύδι ή άλλες ουσίες αφαλάτωσης μέσα στο δοχείο νερού.

**3** Συνδέστε το σίδερο στην πρίζα και ρυθμίστε το διακόπτη θερμοκρασίας στο MAX.

**4** Αποσυνδέστε το σίδερο από την πρίζα μόλις σβήσει η λυχνία θερμοκρασίας.

**5** Κρατήστε το σίδερο επάνω από το νεροχύτη. Συνεχίστε να πατάτε το κουμπί καθαρισμού αλάτων και κουνήστε προσεκτικά το σίδερο εμπρός-πίσω μέχρι να αδειάσει όλο το νερό από το δοχείο νερού (εικ. 21).

Καθώς απομακρύνονται τα άλατα, βγαίνει επίσης ατμός και βραστό νερό από την πλάκα.

*Σημείωση: Επαναλάβετε τα βήματα 2 έως 5 εάν το νερό που βγαίνει από το σίδερο εξακολουθεί να περιέχει κομμάτια αλάτων.*

**6** Συνδέστε το σίδερο στην πρίζα και αφήστε το να ζεσταθεί για να στεγνώσει η πλάκα.

**7** Αποσυνδέστε το σίδερο από την πρίζα μόλις σβήσει η ενδεικτική λυχνία θερμοκρασίας.

**8** Μετακινήστε το σίδερο απαλά πάνω σε ένα κομμάτι υφάσματος για να αφαιρέσετε τυχόν κηλίδες νερού από την πλάκα.

## Αντιμετώπιση προβλημάτων

Σε αυτό το κεφάλαιο συνοψίζονται τα πιο συνηθισμένα προβλήματα που μπορεί να αντιμετωπίσετε με τη συσκευή. Εάν δεν μπορέσετε να λύσετε το πρόβλημα με τις παρακάτω πληροφορίες, ανατρέξτε στη λίστα συχνών ερωτήσεων στη διεύθυνση [www.philips.com/support](http://www.philips.com/support) ή επικοινωνήστε με το Κέντρο Εξυπηρέτησης Καταναλωτών στη χώρα σας (για τα στοιχεία επικοινωνίας, ανατρέξτε στο φυλλάδιο της διεθνούς εγγύησης).

Αιτία	Πιθανή αιτία	Λύση
Στάζει νερό από το στόμιο προσθήκης νερού.	Έχετε γεμίσει υπερβολικά το δοχείο νερού.	Μην γεμίζετε το δοχείο νερού πάνω από την ένδειξη <b>MAX</b> . Αφαιρέστε από το δοχείο το νερό που απομένει.
Στάζει νερό από την πλάκα αφού έχετε αποσυνδέσει ή αποθηκεύσει το σίδερο.	Ο διακόπτης ατμού έχει ρυθμιστεί στη θέση <b>MAX</b> ή <b>ECO</b> .	Ορίστε τον διακόπτη ατμού στη ρύθμιση στεγνής λειτουργίας.
	Τοποθετήσατε το σίδερο σε οριζόντια θέση ενώ είχε παραμείνει νερό μέσα στο δοχείο νερού.	Αδειάστε τη δεξαμενή νερού.
Στάζει νερό ή βγαίνει ατμός από το πίσω μέρος του σίδηρου.	Δεν έχετε κλειδώσει σωστά το Δίσκο γρήγορης απομάκρυνσης αλάτων.	Αφαιρέστε το Δίσκο απομάκρυνσης αλάτων και καθαρίστε τον με νερό βρύσης. Χρησιμοποιήστε ένα κομμάτι υφάσματος για να σκουπίσετε τα άλατα στο άνοιγμα του πίσω μέρους του σίδηρου. Τοποθετήστε ξανά το δίσκο και κλειδώστε τον. (Ανατρέξτε στο κεφάλαιο "Καθαρισμός και συντήρηση" στην ενότητα "Λειτουργία γρήγορης απομάκρυνσης αλάτων).
	Ο Δίσκος γρήγορης απομάκρυνσης αλάτων έχει υποστεί ζημιά.	Επικοινωνήστε με ένα κέντρο εξυπηρέτησης πελατών στη χώρα σας (για τα στοιχεία επικοινωνίας, ανατρέξτε στο φυλλάδιο της διεθνούς εγγύησης).
Η λειτουργία βολής ατμού δεν λειτουργεί σωστά (στάζει νερό μέσα από την πλάκα).	Χρησιμοποιήσατε τη λειτουργία βολής ατμού πολλές φορές μέσα σε μικρό χρονικό διάστημα.	Περιμένετε λίγα δευτερόλεπτα προτού χρησιμοποιήσετε ξανά τη λειτουργία βολής ατμού.
	Χρησιμοποιήσατε τη λειτουργία βολής ατμού σε υπερβολικά χαμηλή θερμοκρασία.	Ρυθμίστε το σίδερο σε μια θερμοκρασία στην οποία μπορεί να χρησιμοποιηθεί η λειτουργία βολής ατμού (από ●●● έως <b>MAX</b> ).
Κατά τη διάρκεια του σιδερώματος βγαίνουν από την πλάκα νιφάδες αλάτων και βρομιά.	Μέσα στην πλάκα σχηματίζονται άλατα.	Χρησιμοποιήστε τη λειτουργία καθαρισμού αλάτων (Calc-Clean) (ανατρέξτε στο κεφάλαιο "Καθαρισμός και συντήρηση", στην ενότητα "Λειτουργία καθαρισμού αλάτων (Calc-Clean)").





