

ΣΑΣ ΕΥΧΑΡΙΣΤΟΥΜΕ

Σας ευχαριστούμε που αγοράσατε ένα προϊόν της Candy

Διαβάστε προσεκτικά τις παρούσες οδηγίες πριν χρησιμοποιήσετε τη συσκευή. Οι οδηγίες περιέχουν σημαντικές πληροφορίες που θα σας βοηθήσουν να αξιοποιήσετε με τον καλύτερο δυνατό τρόπο τη συσκευή και να διασφαλίσετε την ασφαλή και σωστή εγκατάσταση, χρήση και συντήρηση.

Φυλάξτε αυτό το εγχειρίδιο σε κατάλληλο μέρος, ώστε να μπορείτε πάντα να ανατρέχετε σε αυτό για την ασφαλή και σωστή χρήση της συσκευής.

Εάν πουλήσετε τη συσκευή, τη χαρίσετε ή την αφήσετε όταν μετακομίσετε, φροντίστε να παραδώσετε και αυτό το εγχειρίδιο, ώστε ο νέος ιδιοκτήτης να εξοικειωθεί με τη συσκευή και τις προειδοποιήσεις ασφαλείας.

Υπόμνημα



Προειδοποίηση - Σημαντικές πληροφορίες ασφαλείας



Γενικές πληροφορίες και συμβουλές



Περιβαλλοντικές πληροφορίες



ΣΗΜΕΙΩΣΗ: ΜΟΝΟ ΓΙΑ ΤΟ Η.Β.
Κατά την παραλαβή της συσκευής σας, ελέγξτε την προσεκτικά για τυχόν ζημιές. Οποιαδήποτε ζημιά διαπιστωθεί πρέπει να αναφερθεί αμέσως στον μεταφορέα. Εναλλακτικά, οι ζημιές που διαπιστώνονται πρέπει να αναφέρονται στον έμπορο λιανικής εντός 2 ημερών από την παραλαβή.

Περιβαλλοντικές συνθήκες



Αυτή η συσκευή φέρει σήμανση σύμφωνα με την ευρωπαϊκή οδηγία 2012/19/ΕΕ για τα απόβλητα ηλεκτρικού και ηλεκτρονικού εξοπλισμού (ΑΗΗΕ).

Τα ΑΗΗΕ περιέχουν τόσο ρυπογόνες ουσίες (οι οποίες μπορούν να προκαλέσουν αρνητικές συνέπειες στο περιβάλλον) όσο και βασικά εξαρτήματα (τα οποία μπορούν να επαναχρησιμοποιηθούν). Είναι σημαντικό τα ΑΗΗΕ να υποβάλλονται σε ειδικές επεξεργασίες, για τη σωστή απομάκρυνση και διάθεση όλων των ρύπων και την ανάκτηση και ανακύκλωση όλων των υλικών. Οι ιδιώτες μπορούν να διαδραματίσουν σημαντικό ρόλο διασφαλίζοντας ότι τα ΑΗΗΕ δεν θα αποτελέσουν περιβαλλοντικό πρόβλημα: είναι απαραίτητο να ακολουθούνται ορισμένοι βασικοί κανόνες:

- Τα ΑΗΗΕ δεν πρέπει να αντιμετωπίζονται ως οικιακά απόβλητα.
- Τα ΑΗΗΕ θα πρέπει να παραδίδονται στα σχετικά σημεία συλλογής που διαχειρίζεται ο δήμος ή οι καταχωρισμένες εταιρείες. Σε πολλές χώρες, για ΑΗΗΕ μεγάλου μεγέθους, είναι δυνατό να υπάρχει η αποκομιδή κατ' οίκον.

Σε πολλές χώρες, όταν αγοράζετε μια νέα συσκευή, η παλαιά μπορεί να επιστραφεί στον έμπορο λιανικής πώλησης, ο οποίος πρέπει να την παραλάβει χωρίς χρέωση σε βάση μία προς μία, εφόσον ο εξοπλισμός είναι ισοδύναμου τύπου και έχει τις ίδιες λειτουργίες με τον παρεχόμενο εξοπλισμό.



ΠΡΟΕΙΔΟΠΟΙΗΣΗ!

Κίνδυνος τραυματισμού ή ασφυξίας!

Αποσυνδέστε τη συσκευή από την παροχή ηλεκτρικού δικτύου. Κόψτε το καλώδιο ηλεκτρικού δικτύου και απορριψτε το. Αφαιρέστε το μάνδαλο πόρτας για να αποτραπεί σε παιδιά και κατοικίδια ζώα να κλειστούν στη συσκευή.

Περιεχόμενα

1. ΠΛΗΡΟΦΟΡΙΕΣ ΑΣΦΑΛΕΙΑΣ
2. ΕΓΚΑΤΑΣΤΑΣΗ
3. ΠΡΑΚΤΙΚΈΣ ΣΥΜΒΟΥΛΕΣ
4. ΠΕΡΙΓΡΑΦΗ ΠΡΟΪΟΝΤΟΣ
5. ΠΙΝΑΚΑΣ ΕΛΕΓΧΟΥ
6. ΠΡΟΓΡΑΜΜΑΤΑ
7. ΚΑΤΑΝΑΛΩΣΗ
8. ΚΑΘΗΜΕΡΙΝΗ ΧΡΗΣΗ
9. ΤΗΛΕΧΕΙΡΙΣΜΟΣ (WI-FI)
10. ΦΡΟΝΤΙΔΑ ΚΑΙ ΚΑΘΑΡΙΣΜΟΣ
11. ΑΝΤΙΜΕΤΩΠΙΣΗ ΠΡΟΒΛΗΜΑΤΩΝ
12. ΤΕΧΝΙΚΑ ΔΕΔΟΜΕΝΑ
13. ΕΞΥΠΗΡΕΤΗΣΗ ΠΕΛΑΤΩΝ

1. ΠΛΗΡΟΦΟΡΙΕΣ ΑΣΦΑΛΕΙΑΣ

Πριν ενεργοποιήσετε τη συσκευή για πρώτη φορά, διαβάστε τις ακόλουθες υποδείξεις ασφαλείας!



ΠΡΟΕΙΔΟΠΟΙΗΣΗ!

Καθημερινή χρήση

- Αυτή η συσκευή προορίζεται να χρησιμοποιηθεί σε οικιακές και παρόμοιες εφαρμογές όπως:
 - Χώροι κουζίνας προσωπικού σε καταστήματα, γραφεία και άλλα περιβάλλοντα εργασίας.
 - Αγροικίες.
 - Από πελάτες σε ξενοδοχεία, μοτέλ και άλλα οικιστικά περιβάλλοντα.
 - Περιβάλλοντα τύπου bed and breakfast.

Μια διαφορετική χρήση αυτής της συσκευής από το οικιακό περιβάλλον ή από τις τυπικές οικιακές δραστηριότητες, όπως η εμπορική χρήση από πεπειραμένους ή εκπαιδευμένους χρήστες, αποκλείεται ακόμη και στις παραπάνω εφαρμογές. Εάν η συσκευή χρησιμοποιείται με τρόπο που δεν προβλέπεται για την ίδια, μπορεί να μειωθεί η διάρκεια ζωής της συσκευής και να ακυρωθεί η εγγύηση του κατασκευαστή. Οποιαδήποτε βλάβη της συσκευής ή άλλη βλάβη ή απώλεια που προκύπτει από χρήση που δεν συνάδει με οικιακή ή οικογενειακή χρήση (ακόμη και αν βρίσκεται σε οικιακό ή οικογενειακό περιβάλλον) δεν θα γίνεται αποδεκτή από τον κατασκευαστή κατά τον μέγιστο βαθμό που επιτρέπεται από το νόμο.

- Αυτή η συσκευή μπορεί να χρησιμοποιηθεί από παιδιά ηλικίας από 8 ετών και άνω και από άτομα με μειωμένες σωματικές, αισθητηριακές ή διανοητικές ικανότητες ή έλλειψη εμπειρίας και γνώσεων, εφόσον βρίσκονται υπό επίβλεψη ή έχουν λάβει οδηγίες σχετικά με τη χρήση της συσκευής με ασφαλή τρόπο και κατανοούν τους κινδύνους που ενέχει.
- Τα παιδιά πρέπει να είναι πάντοτε υπό επίβλεψη ώστε να διασφαλιστεί ότι δεν παίζουν με τη συσκευή.

- Παιδιά ηλικίας κάτω των 3 ετών πρέπει να κρατούνται μακριά, εκτός εάν επιβλέπονται συνεχώς.
- Εάν το καλώδιο τροφοδοσίας έχει υποστεί ζημιά, πρέπει να αντικατασταθεί με ειδικό καλώδιο ή συγκρότημα που διατίθεται από τον κατασκευαστή ή τον αντιπρόσωπο σέρβις του.
- Χρησιμοποιήστε μόνο τα σεντ εύκαμπτων σωλήνων που παρέχονται με τη συσκευή για τη σύνδεση παροχής νερού (μην επαναχρησιμοποιείτε τα παλιά σεντ εύκαμπτων σωλήνων).
- Η πίεση του νερού πρέπει να είναι μεταξύ 0,03 MPa και 1 MPa.
- Βεβαιωθείτε ότι δεν υπάρχουν μοκέτες ή χαλιά που να παρεμποδίζουν τη βάση ή κάποιο από τα ανοίγματα αερισμού.
- Μετά την εγκατάσταση, η συσκευή πρέπει να τοποθετηθεί έτσι ώστε το φως να είναι προσβάσιμο.
- Η μέγιστη ικανότητα φορτίου στεγνών ρούχων εξαρτάται από το μοντέλο που χρησιμοποιείται (βλ. πίνακα ελέγχου).
- Για να συμβουλευτείτε τις τεχνικές προδιαγραφές του προϊόντος, ανατρέξτε στον ιστότοπο του κατασκευαστή.

Ηλεκτρικές συνδέσεις και οδηγίες ασφαλείας

- Τα τεχνικά στοιχεία (τάση τροφοδοσίας και είσοδος ισχύος) αναγράφονται στην πινακίδα ονομαστικών χαρακτηριστικών του προϊόντος.
- Βεβαιωθείτε ότι το ηλεκτρικό σύστημα είναι γειωμένο, συμμορφώνεται με όλους τους ισχύοντες νόμους και ότι η πρίζα (ηλεκτρικού ρεύματος) είναι συμβατή με το φως της συσκευής. Διαφορετικά, ζητήστε ειδικευμένη επαγγελματική βοήθεια.
- Συνιστάται θερμά να μη γίνεται χρήση μετατροπών, πολύπριζων ή καλωδίων προέκτασης.
- Πριν από τον καθαρισμό ή τη συντήρηση του πλυντηρίου ρούχων, αποσυνδέστε τη συσκευή από την πρίζα και κλείστε τη βρύση του νερού.
- Μην τραβάτε το καλώδιο ρεύματος ή τη συσκευή για να αποσυνδέσετε το μηχάνημα από την πρίζα.
- Βεβαιωθείτε ότι δεν υπάρχει νερό στο τύμπανο πριν ανοίξετε την πόρτα.



ΠΡΟΕΙΔΟΠΟΙΗΣΗ!

Το νερό μπορεί να φτάσει σε πολύ υψηλές θερμοκρασίες κατά τη διάρκεια του κύκλου πλύσης.

- Μην εκθέτετε το πλυντήριο ρούχων σε βροχή, άμεσο ηλιακό φως ή άλλες καιρικές συνθήκες. Προστατέψτε από πιθανό πάγωμα.
- Κατά τη μεταφορά, μην ανασηκώνετε το πλυντήριο ρούχων από τα κουμπιά ή το συρτάρι απορρυπαντικού· κατά τη μεταφορά, μην ακουμπάτε ποτέ την πόρτα στο καρότσι. Συνιστούμε να σηκώνουν το πλυντήριο ρούχων δύο άτομα.
- Σε περίπτωση βλάβης ή/και δυσλειτουργίας, απενεργοποιήστε το πλυντήριο ρούχων, κλείστε τη βρύση του νερού και μην πειράζετε τη συσκευή.
- Επικοινωνήστε αμέσως με το κέντρο εξυπηρέτησης πελατών και χρησιμοποιήστε μόνο γνήσια ανταλλακτικά. Η αθέτηση αυτών των οδηγιών μπορεί να θέσει σε κίνδυνο την ασφάλεια της συσκευής.

Προβλεπόμενη χρήση

Αυτή η συσκευή προορίζεται μόνο για πλύσιμο ρούχων που μπορούν να πλυθούν στο πλυντήριο. Ακολουθείτε ανά πάσα στιγμή τις οδηγίες που αναγράφονται στην ετικέτα κάθε ρούχου. Έχει σχεδιαστεί αποκλειστικά για οικιακή χρήση εντός του σπιτιού. Δεν προορίζεται για εμπορική ή βιομηχανική χρήση.

Δεν επιτρέπονται αλλαγές ή τροποποιήσεις στη συσκευή. Η μη προβλεπόμενη χρήση μπορεί να προκαλέσει κινδύνους και απώλεια όλων των αξιώσεων εγγύησης και αποζημίωσης.

2. ΕΓΚΑΤΑΣΤΑΣΗ

Προετοιμασία

- Βεβαιωθείτε ότι δεν υπάρχουν ζημιές από τη μεταφορά.
- Βεβαιωθείτε ότι έχουν αφαιρεθεί όλα τα μπουλόνια μεταφοράς.
- Να διακινείτε τη συσκευή πάντα με τουλάχιστον δύο άτομα, επειδή είναι βαριά.
- Βγάλτε τη συσκευή από τη συσκευασία.
- Αφαιρέστε όλο το υλικό συσκευασίας, συμπεριλαμβανομένης της προστατευτικής μεμβράνης στο θάλαμο, τη βάση από πολυστυρένιο, κρατήστε τα μακριά από παιδιά. Κατά το άνοιγμα της συσκευασίας, μπορεί να παρατηρηθούν σταγόνες νερού στην πλαστική σακούλα και στην πόρτα. Αυτό το φυσιολογικό φαινόμενο προκύπτει από τις δοκιμές με νερό στο εργοστάσιο.



Σημείωση: Διάθεση συσκευασίας

Φυλάξτε όλα τα υλικά συσκευασίας μακριά από παιδιά και απορρίψτε τα με τρόπο φιλικό προς το περιβάλλον.

ΠΡΟΑΙΡΕΤΙΚΑ: Εγκατάσταση φύλλων μείωσης θορύβου

1. Όταν ανοίξετε τη συρρικνωμένη συσκευασία, θα βρείτε τέσσερα μαξιλαράκια μείωσης θορύβου. Χρησιμοποιούνται για τη μείωση του θορύβου (Εικ. 2-1).
2. Ξαπλώστε το πλυντήριο ρούχων στο πλευρό του, με την πόρτα στραμμένη προς τα πάνω και την κάτω πλευρά προς τον χειριστή.
3. Βγάλτε τα φύλλα μείωσης θορύβου και αφαιρέστε την αυτοκόλλητη προστατευτική μεμβράνη διπλής όψης. Κολλήστε γύρω από το κάτω μέρος: τα φύλλα μείωσης θορύβου κάτω από τον θάλαμο πλυντηρίου ρούχων όπως υποδεικνύεται στην εικόνα 2-1 (δύο μακρύτερα φύλλα στη θέση 1 και 3, δύο μικρότερα φύλλα στη θέση 2 και 4). Τέλος, επαναφέρετε το μηχάνημα σε όρθια θέση.

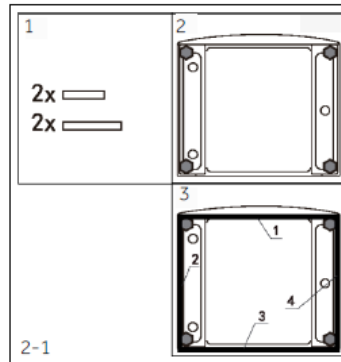

Αποσπάστε τα μπουλόνια μεταφοράς

Η προστασία μεταφοράς στην πίσω πλευρά είναι σχεδιασμένη για τη σύσφιξη αντικραδασμικών εξαρτημάτων στο εσωτερικό της συσκευής κατά τη μεταφορά, ώστε να αποτρέπονται εσωτερικές ζημιές. Όλα τα στοιχεία (T1, T2, T3 και T4, Εικ. 2-2) πρέπει να αφαιρούνται πριν από τη χρήση

1. Αφαιρέστε και τα 4 μπουλόνια (T1 - T4) (Εικ. 2-3).
2. Γεμίστε τις 5 οπές με τυφλές τάπες.



Σημείωση: Φυλάσσετε σε ασφαλές μέρος

Φυλάξτε όλα τα μέρη της προστασίας μεταφοράς σε ασφαλές μέρος για μεταγενέστερη χρήση. Κάθε φορά που πρόκειται να μετακινηθεί η συσκευή, τοποθετήστε πρώτα τα προστατευτικά μέρη.

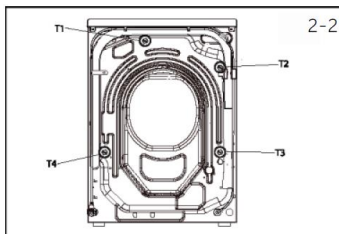

Μετακίνηση της συσκευής

Εάν το μηχάνημα πρόκειται να μεταφερθεί σε απομακρυσμένη τοποθεσία, αντικαταστήστε τα μπουλόνια μεταφοράς που αφαιρέθηκαν πριν την εγκατάσταση για να αποτραπούν ζημιές. Η συναρμολόγηση γίνεται με αντίστροφη σειρά.

Ευθυγράμμιση της συσκευής

Ρυθμίστε όλα τα πόδια (Εικ. 2-4) για να επιτύχετε μια πλήρως οριζοντιωμένη θέση. Αυτό θα ελαχιστοποιήσει τους κραδασμούς και συνεπώς τον θόρυβο κατά τη χρήση. Θα μειώσει επίσης τη φυσιολογική φθορά. Συνιστούμε να χρησιμοποιήσετε ένα αλφάδι για τη ρύθμιση. Το δάπεδο πρέπει να είναι όσο το δυνατόν πιο σταθερό και επίπεδο.

1. Λασκάρετε το παξιμάδι ασφάλισης (1) χρησιμοποιώντας ένα κλειδί.
2. Ρυθμίστε το ύψος περιστρέφοντας το πόδι (2).
3. Σφίξτε το παξιμάδι ασφάλισης (1) κόντρα στο περιβλήμα.

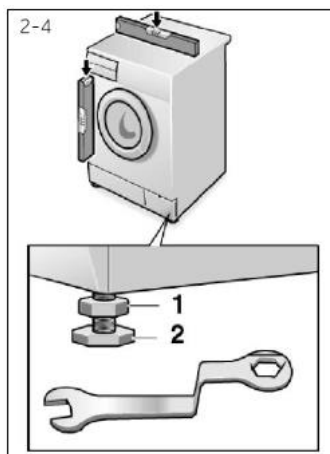

Ευθυγράμμιση της συσκευής

Στερεώστε σωστά τον εύκαμπτο σωλήνα αποστράγγισης νερού στη σωλήνωση. Ο εύκαμπτος σωλήνας πρέπει να φτάνει σε ένα σημείο ύψους από 80 έως 100 cm πάνω από το κατώτατο όριο της συσκευής! Αν είναι δυνατόν, κρατήστε πάντα τον εύκαμπτο σωλήνα αποστράγγισης στερεωμένο στο κλιπ, στο πίσω μέρος της συσκευής.



ΠΡΟΕΙΔΟΠΟΙΗΣΗ!

- Χρησιμοποιήστε μόνο το παρεχόμενο σετ εύκαμπτων σωλήνων για τη σύνδεση.
- Μην επαναχρησιμοποιείτε ποτέ παλιά σετ εύκαμπτων σωλήνων!
- Συνδέστε μόνο στην παροχή κρύου νερού.
- Πριν τη σύνδεση, ελέγξτε αν το νερό είναι καθαρό και διαυγές.

Είναι δυνατές οι ακόλουθες συνδέσεις:

Εύκαμπτος σωλήνας αποστράγγισης σε νεροχύτη

- Αναρτήστε τον εύκαμπτο σωλήνα αποστράγγισης με το στήριγμα τύπου U πάνω από την άκρη ενός νεροχύτη με επαρκές μέγεθος (Εικ. 2-5).
- Προστατεύστε επαρκώς το στήριγμα τύπου U από την ολίσθηση.

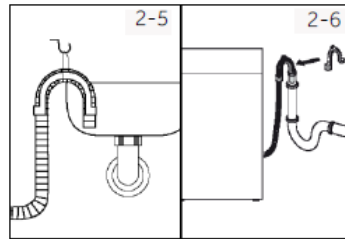

Εύκαμπτος σωλήνας αποστράγγισης προς σύνδεση λυμάτων

- Η εσωτερική διάμετρος του ανοδικού σωλήνα με οπή εξαερισμού πρέπει να είναι τουλάχιστον 40 mm.
- Τοποθετήστε τον σωλήνα αποστράγγισης κατά 80-100 mm στον σωλήνα λυμάτων.
- Τοποθετήστε το στήριγμα τύπου U και ασφαλίστε το επαρκώς (Εικ. 2-6).

Σύνδεση εύκαμπτου σωλήνα αποστράγγισης στο νεροχύτη

- Η διακλάδωση πρέπει να βρίσκεται πάνω από το σιφόνι.
- Μια σύνδεση αρσενική κλείνεται συνήθως με ένα παραγέμισμα (Α). Αυτό πρέπει να αφαιρεθεί για να αποτραπεί οποιαδήποτε δυσλειτουργία (Εικ. 2-7).
- Ασφαλίστε τον εύκαμπτο σωλήνα αποστράγγισης με σφιγκτήρα.

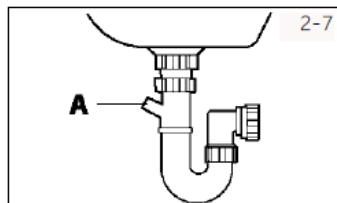



ΠΡΟΣΟΧΗ!

- Ο εύκαμπτος σωλήνας αποστράγγισης δεν πρέπει να είναι βυθισμένος στο νερό και πρέπει να είναι καλά στερεωμένος και να μην παρουσιάζει διαρροές. Εάν ο εύκαμπτος σωλήνας αποστράγγισης τοποθετηθεί στο έδαφος ή εάν ο σωλήνας βρίσκεται σε ύψος μικρότερο από 80 cm, το πλυντήριο ρούχων θα αποστραγγίζεται συνεχώς κατά τη διάρκεια της πλήρωσης (αυτόματος σιφωνισμός).
- Ο σωλήνας αποστράγγισης δεν πρέπει να επεκτείνεται. Εάν είναι απαραίτητο, επικοινωνήστε με την υπηρεσία εξυπηρέτησης μετά την πώληση.

Σύνδεση εύκαμπτου σωλήνα προσαγωγής στο νεροχύτη

Βεβαιωθείτε ότι τα παρεμβύσματα είναι τοποθετημένα.

1. Συνδέστε τον εύκαμπτο σωλήνα προσαγωγής νερού με το γωνιακό άκρο στη συσκευή (Εικ. 2-8). Σφίξτε το βιδωτό ρακόρ με το χέρι.
2. Συνδέστε το άλλο άκρο σε μια βρύση νερού με σπειρώμα 3/4 (Εικ. 2-9).

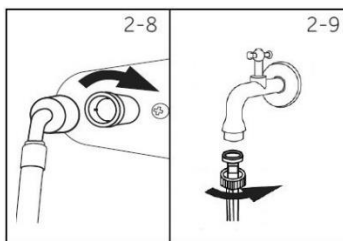

Ηλεκτρική σύνδεση

Πριν από κάθε σύνδεση ελέγξτε αν:

- η παροχή ρεύματος, η πρίζα και η ασφάλεια είναι κατάλληλες ως προς την πινακίδα ονομαστικών χαρακτηριστικών.
- η πρίζα είναι γεωμενική και δεν χρησιμοποιείται πολύπριζο ή προέκταση.
- το φως και η πρίζα συμφωνούν απόλυτα.
- **Μόνο Ηνωμένο Βασίλειο:** Το φως Ηνωμένου Βασιλείου πληροί το πρότυπο BS1363A. Τοποθετήστε το φως στην πρίζα (Εικ. 2-10).

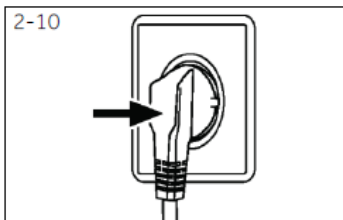

ΠΡΟΕΙΔΟΠΟΙΗΣΗ!

- Βεβαιωθείτε πάντοτε ότι όλες οι συνδέσεις (παροχή ρεύματος, αποστράγγισης και εύκαμπτος σωλήνας γλυκού νερού) είναι **σταθερές**, στεγνές και χωρίς **διαρροές!**
- Φροντίστε αυτά τα μέρη να μη συνθλιβονται, τσακίζονται ή συστρέφονται ποτέ.
- Εάν το καλώδιο τροφοδοσίας έχει υποστεί ζημιά, πρέπει να αντικατασταθεί από τον αντιπρόσωπο σέρβις (βλ. κάρτα εγγύησης), προκειμένου να αποφευχθεί ο κίνδυνος.

3. ΠΡΑΚΤΙΚΕΣ ΣΥΜΒΟΥΛΕΣ

Συμβουλές φόρτωσης

- Όταν ταξινομείτε τα ρούχα, βεβαιωθείτε ότι:
- έχουν εξαιρεθεί τα μεταλλικά αντικείμενα, όπως σιμιπιδάκια μαλλιών, καρφίτσες, κέρματα, από τα άπλυτα:
 - έχουν κουμπωθεί οι μαξιλαροθήκες, κλείσει τα φερμουάρ, δεθεί οι χαλαρές ζώνες και τα μακριά κορδόνια ρόμπας·
 - έχουν αφαιρεθεί καρούλια, γάντζοι ή κλιπ από τις κουρτίνες·
 - έχετε διαβάσει προσεκτικά τις ετικέτες τρόπου πλύσιματος των ρούχων·
 - έχουν αφαιρεθεί τυχόν επίμονοι λεκέδες χρησιμοποιώντας ειδικά απορρυπαντικά.
 - Όταν πλένετε χαλιά, καλύμματα κρεβατιού ή άλλα βαριά ρούχα, σας συνιστούμε να αποφεύγετε τον κύκλο στυψίματος.
 - Για να πλένετε μάλλινα, βεβαιωθείτε ότι το ρούχο μπορεί να πλυθεί στο πλυντήριο. Ελέγξτε την ετικέτα του υφάσματος.
 - Αφήστε την πόρτα της συσκευής ελαφρώς ανοιχτή μεταξύ των πλύσεων, για να αποφύγετε την ανάπτυξη τυχόν άσχημων μυρωδιών στο εσωτερικό του μηχανήματος.

Χρήσιμες συμβουλές για εξοικονόμηση

- Συμβουλές για το πώς μπορείτε να εξοικονομήσετε χρήματα και να μη βλάπτετε το περιβάλλον κατά τη χρήση της συσκευής σας.
- Φορτώστε το μηχανήμα με την προτεινόμενη χωρητικότητα που αναφέρεται στον πίνακα προγραμμάτων για κάθε πρόγραμμα - αυτό θα σας επιτρέψει να ΕΞΟΙΚΟΝΟΜΗΣΕΤΕ ενέργεια και νερό.
 - Ο θόρυβος και η υπολειμματική υγρασία του πλυντηρίου επηρεάζονται από την ταχύτητα περιστροφής: η ταχύτερη περιστροφή συνδέεται με μεγαλύτερο θόρυβο και χαμηλότερη υπολειμματική υγρασία στο πλυντήριο.
 - Τα πιο αποτελεσματικά προγράμματα όσον αφορά τη συνδυασμένη χρήση νερού και ενέργειας είναι συνήθως τα πιο μακράς διάρκειας με χαμηλότερη θερμοκρασία.
 - Σαρώστε τον κωδικό QR στην ενεργειακή ετικέτα για πληροφορίες κατανάλωσης ενέργειας. Η πραγματική κατανάλωση ενέργειας μπορεί να διαφέρει από τη δηλωμένη ανάλογα με τις τοπικές συνθήκες.

Μεγιστοποίηση του μεγέθους φορτίου

- Πετύχετε την καλύτερη δυνατή χρήση ενέργειας, νερού, απορρυπαντικού και χρόνου χρησιμοποιώντας το συνιστώμενο μέγιστο μέγεθος φορτίου. Εξοικονομήστε έως και 50% ενέργεια πλένοντας με πλήρες φορτίο αντί για 2 μισά φορτία.

Χρειάζεται πρόπλυση;

- Μόνο για πολύ λερωμένα ρούχα "ΕΞΟΙΚΟΝΟΜΗΣΕΤΕ απορρυπαντικό, χρόνο, νερό και κατανάλωση ενέργειας με τη ΜΗ επιλογή Πρόπλυσης για ελαφρά έως κανονικά λερωμένα ρούχα.

Απαιτείται ζεστό πλύσιμο;

- Προεπεξεργαστείτε τους λεκέδες με καθαριστικό λεκέδων ή μουλιάστε σε νερό τους αποξηραμένους λεκέδες πριν από το πλύσιμο, για να μειώσετε την ανάγκη του προγράμματος πλύσης με ζεστό νερό. Εξοικονομήστε ενέργεια χρησιμοποιώντας ένα πρόγραμμα πλύσης χαμηλής θερμοκρασίας.

Δοσολογία του απορρυπαντικού

- Ακολουθεί ένας σύντομος οδηγός με συμβουλές και πληροφορίες σχετικά με τη χρήση του απορρυπαντικού.
- Χρησιμοποιείτε μόνο απορρυπαντικά κατάλληλα για πλύσιμο στο πλυντήριο.
 - Επιλέξτε το απορρυπαντικό σας ανάλογα με τον τύπο του υφάσματος (βαμβακερά, ευαίσθητα, συνθετικά, μάλλινα, μεταξωτά, κ.λπ.), το χρώμα, το είδος και την ποσότητα της βρωμιάς και την προγραμματισμένη θερμοκρασία πλύσιματος.
 - Για να χρησιμοποιήσετε τη σωστή ποσότητα απορρυπαντικού, μαλακτικού ή οποιουδήποτε άλλου πρόσθετου, ακολουθήστε προσεκτικά

τις οδηγίες του κατασκευαστή κάθε φορά: η σωστή χρήση της συσκευής με τη σωστή δόση σάς επιτρέπει να αποφύγετε τα απόβλητα και να μειώσετε τις περιβαλλοντικές επιπτώσεις.



Σημείωση:

Όταν πλένετε πολύ λερωμένα λευκά ρούχα, σας συνιστούμε να χρησιμοποιείτε προγράμματα για βαμβακερά στους 60°C ή παραπάνω και κανονικό απορρυπαντικό σε σκόνη (εντατικής χρήσης) που περιέχει λευκαντικούς παράγοντες, που σε μεσαίες/υψηλές θερμοκρασίες παρέχουν εξαιρετικά αποτελέσματα. Για πλύσεις μεταξύ 40°C και 60°C, ο τύπος του απορρυπαντικού που χρησιμοποιείται πρέπει να είναι κατάλληλος για τον τύπο του υφάσματος και το επίπεδο λερώματος. Οι κανονικές σκόνες είναι κατάλληλες για πολύ λερωμένα "λευκά" ή ανθεκτικά χρωματιστά υφάσματα, ενώ τα υγρά ή σε σκόνη απορρυπαντικά "προστασίας χρώματος" είναι κατάλληλα για χρωματιστά υφάσματα με ελαφριά επίπεδα λερώματος. Για πλύσιμο σε θερμοκρασίες κάτω των 40°C, συνιστούμε τη χρήση υγρών απορρυπαντικών ή απορρυπαντικών που επισημαίνονται ειδικά ως κατάλληλα για πλύσιμο σε χαμηλές θερμοκρασίες. Για πλύσιμο μάλλινων ή μεταξωτών, χρησιμοποιείτε μόνο απορρυπαντικά ειδικά παρασκευασμένα για αυτά τα υφάσματα.

- Υπερβολική ποσότητα απορρυπαντικού οδηγεί σε υπερβολικό αφρό, ο οποίος εμποδίζει τη σωστή εκτέλεση του κύκλου πλυσίματος. Μπορεί επίσης να επηρεάσει την ποιότητα του πλυσίματος και του ξεπλύματος.

Η χρήση οικολογικών απορρυπαντικών χωρίς φωσφορικά άλατα μπορεί να προκαλέσει τα ακόλουθα αποτελέσματα:

- **πιο θολό νερό αποστράγγισης:** Το αποτέλεσμα αυτό συνδέεται με τους αιωρούμενους ζεόλιθους, οι οποίοι δεν έχουν αρνητικές επιπτώσεις στην αποτελεσματικότητα του ξεβγάλματος.
- **λευκή σκόνη (ζεόλιθοι) στα ρούχα στο τέλος της πλύσης:** αυτό είναι φυσιολογικό, η σκόνη δεν απορροφάται από το ύφασμα και δεν αλλάζει το χρώμα του. Για να απομακρύνετε τους ζεόλιθους, επιλέξτε ένα πρόγραμμα ξεβγάλματος. Στο μέλλον σκεφτείτε να χρησιμοποιήσετε ελαφρώς λιγότερο απορρυπαντικό.
- **αφρός στο νερό κατά το τελευταίο ξέβγαλμα:** αυτό δεν σημαίνει απαραίτητα κακό ξέπλυμα. Σκεφτείτε να χρησιμοποιήσετε λιγότερο απορρυπαντικό στις μελλοντικές πλύσεις.
- **άφθονος αφρός:** Αυτό συχνά οφείλεται στις ανιονικές επιφανειοδραστικές ουσίες, που περιέχονται στα απορρυπαντικά, οι οποίες είναι δύσκολο να εξαλειφθούν από τη μπουγάδα. Σε αυτή την περίπτωση, μην επαναλάβετε το ξέβγαλμα για να εξαλείψετε αυτά τα αποτελέσματα. Δεν είναι επιτρεπτό. Προτείνουμε τη διενέργεια πλύσης συντήρησης με τη χρήση ενός ειδικού καθαριστικού. Εάν το πρόβλημα εμμένει ή εάν υποψιάζεστε κάποια δυσλειτουργία, επικοινωνήστε αμέσως με ένα Εξουσιοδοτημένο Κέντρο Εξυπηρέτησης Πελατών.

4. ΠΕΡΙΓΡΑΦΗ ΠΡΟΪΟΝΤΟΣ



Σημείωση:

Λόγω τεχνικών αλλαγών και διαφορετικών μοντέλων, οι απεικονίσεις στα επόμενα κεφάλαια ενδέχεται να διαφέρουν από το μοντέλο σας.

Φωτογραφία της συσκευής

Πρόσοψη (Εικ. 4-1):



Πίσω πλευρά (Εικ. 4-2):

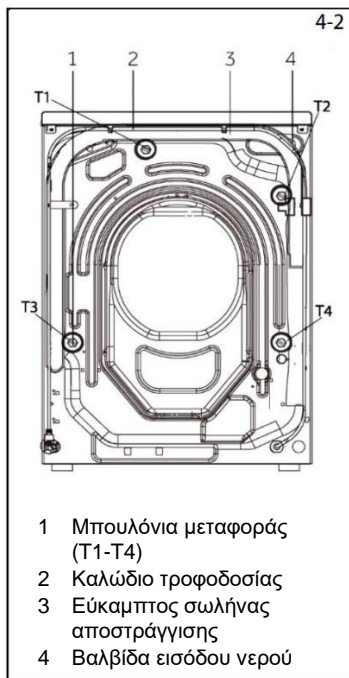

Εξαρτήματα

Ελέγξτε τα εξαρτήματα και τη βιβλιογραφία σύμφωνα με αυτή τη λίστα (Εικ. 4-3)

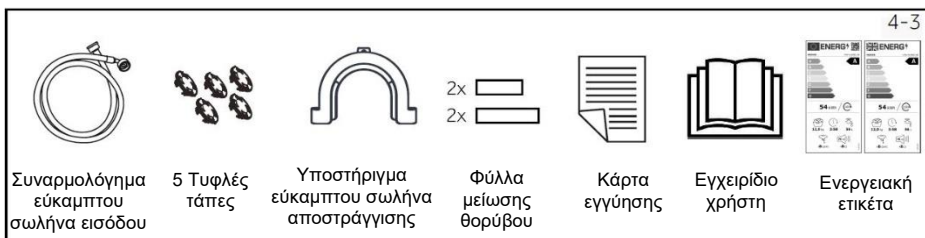

5. ΠΙΝΑΚΑΣ ΕΛΕΓΧΟΥ

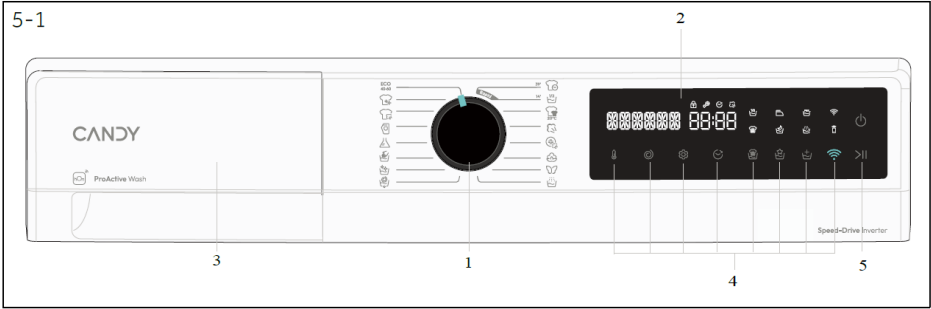

- 1 Επιλογέας προγράμματος
- 2 Οθόνη
- 3 Συρτάρι απορρυπαντικού /μαλακτικού
- 4 Κουμπιά λειτουργίας
- 5 Κουμπί «Εναρξης/Παύσης»



Σημείωση: Ακουστικό σήμα

Το ηχητικό σήμα μπορεί να επιλεγεί ή να ακυρωθεί εάν είναι απαραίτητο, βλ. <8. ΚΑΘΗΜΕΡΙΝΗ ΧΡΗΣΗ>.

Κουμπί τροφοδοσίας

Ενεργοποιήστε/ απενεργοποιήστε το μηχάνημα μέσω αυτού του κουμπιού τροφοδοσίας (Εικ. 5-2).

5-2



Επιλογέας προγράμματος

Περιστρέφοντας το κουμπί ρύθμισης (Εικ. 5-3) μπορεί να επιλεγεί ένα από τα 16 προγράμματα και θα εμφανιστούν οι προεπιλεγμένες ρυθμίσεις του.

5-3

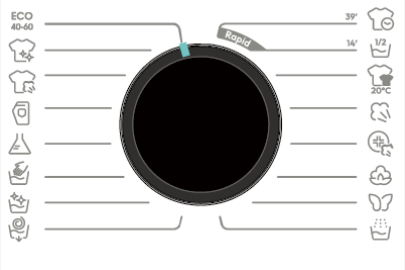

Οθόνη

Η οθόνη (Εικ. 5-4) εμφανίζει τις ακόλουθες πληροφορίες:

- Όνομα προγράμματος
- Υπολειπόμενος χρόνος
- Υπολειπόμενος χρόνος δέσμευσης
- Πληροφορίες συναγερμού και πληροφορίες προτροπής
- Πληροφορίες τέλους παύσης
- Χρόνος καθυστέρησης

5-4



Συρτάρι απορρυπαντικού

Ανοίξτε το συρτάρι διανομέα, μπορείτε να δείτε τα ακόλουθα στοιχεία (Εικ. 5-5):

1. Θήκη για απορρυπαντικό σε σκόνη ή υγρό απορρυπαντικό.
2. Πτερύγιο επιλογή απορρυπαντικού, το ανασηκώνετε για απορρυπαντικό σε σκόνη, το διατηρείτε κατεβασμένο για υγρό απορρυπαντικό.
3. Βάλτε μια μικρή ποσότητα σκόνης πλυσίματος.
4. Θήκη για μαλακτικό.
5. Γλωττίδα κλειδώματος, πιέστε την προς τα κάτω για να βγάλετε το συρτάρι διανομέα.

Για συστάσεις σχετικά με το είδος των απορρυπαντικών που είναι κατάλληλα για τις διάφορες θερμοκρασίες πλυσίματος, ανατρέξτε στο εγχειρίδιο του απορρυπαντικού (βλ. <ΠΡΟΣΘΗΚΗ ΑΠΟΡΡΥΠΑΝΤΙΚΟΥ>).

Κουμπιά λειτουργίας

Τα κουμπιά λειτουργίας (Εικ. 5-6) ενεργοποιούν πρόσθετες επιλογές στο επιλεγμένο πρόγραμμα πριν την έναρξη του προγράμματος. Εμφανίζονται οι σχετικές ενδείξεις.

Απενεργοποιώντας τη συσκευή ή ρυθμίζοντας ένα νέο πρόγραμμα, εμφανίζονται όλες οι επιλογές.

Εάν ένα κουμπί έχει πολλαπλές επιλογές, η επιθυμητή επιλογή μπορεί να επιλεγεί πατώντας το κουμπί διαδοχικά.

Με το άγγιγμα των κουμπιών, όταν είναι με θαμπό φως, η λειτουργία δεν έχει επιλεγεί: όταν είναι με έντονο φως, η λειτουργία έχει επιλεγεί.

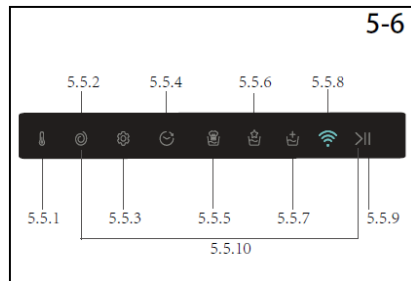
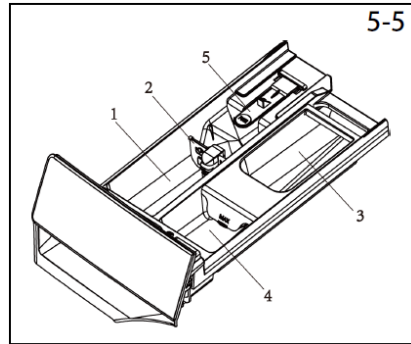

Σημείωση: Εργοστασιακές ρυθμίσεις

Για να έχετε τα καλύτερα αποτελέσματα σε κάθε πρόγραμμα, η Candy έχει καθορίσει συγκεκριμένες προεπιλεγμένες ρυθμίσεις. Εάν δεν υπάρχει καμία ειδική απαίτηση, συνιστώνται οι προεπιλεγμένες ρυθμίσεις.

Κουμπί λειτουργίας “ - Αγγίξτε αυτό το κουμπί (Εικ. 5-7) για να εμφανιστεί η αντίστοιχη θερμοκρασία. Εάν επιλεγεί "0", το νερό δεν θα θερμανθεί.

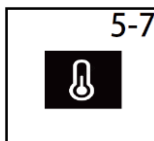

Κουμπί λειτουργίας “ - Αγγίξτε αυτό το κουμπί (Εικ. 5-8) για να αλλάξετε ή να καταργήσετε την επιλογή στυψίματος του προγράμματος. Εάν δεν φωτίζεται καμία λυχνία και εμφανίζεται "-----", τα ρούχα δεν θα στυφτούν.

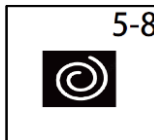

Κουμπί λειτουργίας “ - Αγγίξτε αυτό το κουμπί (Εικ. 5-9), στην οθόνη θα εμφανιστεί "ΠΕΡΙΣΤΡΕΨΤΕ ΤΟΝ ΕΠΙΛΟΓΕΑ ΚΑΙ ΠΑΤΗΣΤΕ ΤΟ ΠΛΗΚΤΡΟ ΡΥΘΜΙΣΗΣ ΓΙΑ ΕΠΙΒΕΒΑΙΩΣΗ". Οι γλώσσες και οι τύποι ηχητικών σημάτων μπορούν να επιλεγούν με τον διακόπτη. - Αγγίξτε το κουμπί έναρξης/διακοπής, στην οθόνη θα εμφανιστεί "ΓΛΩΣΣΑ". Κάντε ξανά κλικ για να εμφανιστεί ο τύπος γλώσσας, όπως ΑΓΓΛΙΚΑ. Αλλάξτε τους τύπους γλώσσας με τον διακόπτη και αγγίξτε ξανά το κουμπί έναρξης/διακοπής για να επιβεβαιώσετε. - Αγγίξτε την οθόνη για τον βόμβο στο "ΦΩΝΗ", στη συνέχεια, αγγίξτε το κουμπί έναρξης/διακοπής για να ορίσετε τον βόμβο. Περιστρέψτε τον διακόπτη για να εμφανιστεί "ΕΝΕΡΓΟΠΟΙΗΣΗ" ή "ΑΠΕΝΕΡΓΟΠΟΙΗΣΗ" και αγγίξτε ξανά το κουμπί έναρξης/διακοπής για επιβεβαίωση.

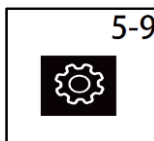

Κουμπί λειτουργίας “ - Αυτό το κουμπί (Εικ. 5-10) σας επιτρέπει να προγραμματίσετε εκ των προτέρων τον κύκλο πλύσης με μέγιστη καθυστέρηση 24 ωρών. - Για να καθυστερήσετε την εκκίνηση χρησιμοποιήστε την παρακάτω διαδικασία: - Επιλέξτε το απαιτούμενο πρόγραμμα.

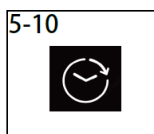

- Πατήστε το κουμπί μία φορά για να ενεργοποιήσετε την καθυστέρηση έναρξης και πατήστε το ξανά για να ρυθμίσετε την επιθυμητή καθυστέρηση. Η καθυστέρηση αυξάνεται κατά βήματα των 30 λεπτών, με μέγιστη καθυστέρηση 24 ώρες.
- Επιβεβαιώστε πιέζοντας το κουμπί ΕΚΚΙΝΗΣΗΣ/ΠΑΥΣΗΣ. Θα ξεκινήσει η αντίστροφη μέτρηση της καθυστέρησης και όταν ολοκληρωθεί το πρόγραμμα θα ξεκινήσει αυτόματα.
- Μπορείτε επίσης να ακυρώσετε την καθυστέρηση έναρξης περιστρέφοντας τον επιλογέα προγράμματος.

Κουμπί λειτουργίας “” “” “”

- Το πρώτο κουμπί (Εικ. 5-11) είναι το γρήγορο πλύσιμο, το οποίο χρησιμοποιείται για περιπτώσεις με λιγότερο φορτίο ή λέρωμα.
- Το δεύτερο κουμπί είναι το εντατικό πλύσιμο, το οποίο χρησιμοποιείται για περιπτώσεις με μεγάλα φορτία ή συνθήκες λερώματος και ο χρόνος πλύσης θα είναι μεγαλύτερος.
- Το γρήγορο πλύσιμο και το εντατικό πλύσιμο δεν μπορούν να εκτελούνται ταυτόχρονα.

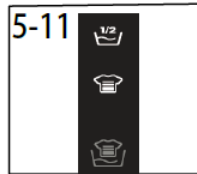

Κουμπί λειτουργίας “” “” “”

- Τα ρούχα παραμένουν βυθισμένα στο νερό μετά το τελικό ξεβγάλμα για να απλωθεί τέλεια η ίνα. Η επιλογή αυτού του προγράμματος (Εικ. 5-12) θα απενεργοποιήσει το ηχητικό σήμα και θα μειώσει την ταχύτητα στυψίματος, εκτός από τον συναγερό. Κατά τη διάρκεια της φάσης κατακράτησης νερού, το μηχάνημα θα διακόψει τη χρονομέτρηση. Πιέστε «έναρξη» για να ολοκληρώσετε τον κύκλο με τη φάση στυψίματος και αποστράγγισης.



Κουμπί λειτουργίας “PRE” “+” “-”

ΠΡΟΠΛΥΣΗ “PRE”

Αυτή η επιλογή (Εικ. 5-13) σας επιτρέπει να πραγματοποιήσετε μια πρόπλυση και είναι ιδιαίτερα χρήσιμη για φορτία με πολύ λερωμένα ρούχα (μπορεί να χρησιμοποιηθεί μόνο σε ορισμένα προγράμματα που υποδεικνύονται στον πίνακα).

Σας συνιστούμε να μη χρησιμοποιείτε καθόλου ή να χρησιμοποιείτε μικρή ποσότητα απορρυπαντικού, που υποδεικνύεται στη συσκευασία απορρυπαντικού.

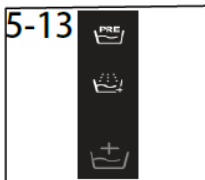

ΕΠΙΠΛΕΟΝ ΞΕΒΓΑΛΜΑ “+”

Αυτή η επιλογή (Εικ. 5-13) σας επιτρέπει να προσθέσετε ένα ξέβγαλμα στο τέλος του κύκλου πλύσης. Είναι χρήσιμη για άτομα με ευπαθές και ευαίσθητο δέρμα, για τα οποία μια μικρή ποσότητα κατάλοιπου μπορεί να προκαλέσει αλλεργίες. Προτείνεται να χρησιμοποιείτε αυτό το πρόγραμμα για παιδικά ρούχα και για το πλύσιμο πολύ λερωμένων ρούχων, τα οποία απαιτούν μεγάλη ποσότητα απορρυπαντικού ή για το πλύσιμο πετσετών, οι ίνες των οποίων έχουν την τάση να συγκρατούν το απορρυπαντικό.



Σημείωση: Ταχύτητα

Μετά την επιλογή αυτής της λειτουργίας, ο χρήστης δεν μπορεί να επιλέξει ταχύτητα. Αλλά το μηχάνημα θα ολοκληρώσει τη διαδικασία στυψίματος.

Κουμπί λειτουργίας “ - Αγγίξτε αυτό το κουμπί (Εικ. 5-14) για να επιλέξετε το δίκτυο. Εάν το μηχάνημα δεν διαθέτει δίκτυο διανομής, πατήστε σύντομα αυτό το κουμπί για να ξεκινήσει το δίκτυο διανομής. - Εάν το δίκτυο είναι ήδη συνδεδεμένο, το σύντομο πάτημα αυτού του κουμπιού είναι για εξουσιοδότηση τηλεχειρισμού. - Πατήστε παρατεταμένα αυτό το κουμπί για να απαλείψετε τις πληροφορίες του δικτύου διανομής. - Επιλέξτε “

Κουμπί λειτουργίας “>||”

- Αγγίξτε απαλά αυτό το κουμπί (Εικ. 5-15) για να ξεκινήσετε ή να διακόψετε το τρέχον εμφανιζόμενο πρόγραμμα.



Κουμπί λειτουργίας “ - Πατήστε ταυτόχρονα το κουμπί ταχύτητας και το κουμπί έναρξης/διακοπής (Εικ. 5-16) για να ενεργοποιήσετε τη λειτουργία κλειδώματος για παιδιά.

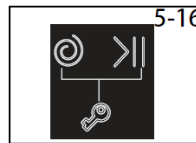

Πρώτη έναρξη

Ρύθμιση γλώσσας

- Ενεργοποιήστε το μηχάνημα και πατήστε αυτό το κουμπί “>||” για να ρυθμίσετε τις γλώσσες και τους ήχους.
- Για να αλλαγή γλώσσας, περιστρέψτε τον διακόπτη και κάντε κλικ στο “>||” για να επιβεβαιώσετε την επιλογή σας.
- Περιστρέψτε τον διακόπτη για να ενεργοποιήσετε ή να απενεργοποιήσετε τον ήχο μπιπ, στη συνέχεια, κάντε κλικ στο “>||” για επιβεβαίωση.

6. ΠΡΟΓΡΑΜΜΑΤΑ

- Ναι
- Προαιρετικό
- / Όχι

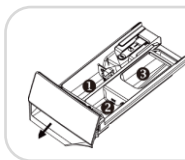

Θήκη απορρυπαντικού για:

- 1 Απορρυπαντικό
- 2 Μαλακτικό ή προϊόν φροντίδας
- 3 Πρόπλυση¹⁾

		ΜΕΓ. KG		Κ.Σ. ΘΕΡΜ.	ΜΕΓ. ΘΕΡΜ.	ΤΡΕΧΟΝ ΣΤΥΨΙΜΟ	ΜΕΓ. ΣΤΥΨΙΜΟ	1	2	3	ΕΝΤΑΣΗ ΠΛΥΣΙΜΑΤΟΣ ²⁾	ΓΡΗΓΟΡΟ ΠΛΥΣΙΜΟ	ΑΦΥΓΒΗ ΛΕΙΤΟΥΡΓΙΑ	ΧΩΡΙΣ ΣΙΔΕΡΩΜΑ	ΕΠΙΠΛΕΟΝ ΞΕΒΓΑΛΜΑ	ΤΗΛΕΧΕΙΡΙΣΜΟΣ	ΚΑΘΥΣΤΕΡΗΣΗ
		8 KG	10 KG														
ECO 40-60	ECO 40-60	8	10	40	90	1400	1400	●	○	○	○	○	○	○	○	○	○
	ΛΕΥΚΑ	4	5	30	60	1000	1000	●	○	○	○	○	○	○	○	○	○
	ΕΞΥΓΙΝΟ ΠΛΥΣΙΜΟ	4	5	40	60	1000	1000	●	○	○	/	○	/	○	○	○	○
	ΤΖΗΝ	8	10	30	60	1000	1000	●	○	○	○	○	○	○	○	○	○
	ΣΥΝΘΕΤΙΚΑ	4	5	40	60	1200	1200	●	○	○	○	○	○	○	○	○	○
	ΠΛΥΣΙΜΟ ΣΤΟ ΧΕΡΙ	1	2	30	60	800	800	●	○	/	/	/	○	○	○	○	○
	ΚΑΘΑΡΙΣΜΟΣ ΤΥΜΠΑΝΟΥ	1	1	-	-	600	-	/	/	/	/	/	/	/	/	○	/
	ΑΠΟΣΤΡΑΓΓΙΣΗ ΚΑΙ ΣΤΥΨΙΜΟ	8	10	-	-	1000	1400	/	/	/	/	/	/	/	/	○	/
	ΕΙΔΙΚΟ 39°	2	2,5	30	30	800	1400	●	○	/	/	/	/	/	○	○	○
	ΓΡΗΓΟΡΟ	1	2	30	30	800	1400	●	○	/	/	/	/	/	/	○	○
	ΚΡΥΟ ΠΛΥΣΙΜΟ 20 °C	8	10	20	20	1000	1000	●	○	/	○	○	○	/	○	○	○
	ΑΝΤΙΡΡΥΠΑΝΤΙΚΟ	8	10	60	90	1400	1400	●	○	/	○	○	○	/	○	○	○
	ΥΓΙΕΙΝΗ ΣΥΝ 59°	1	2	60	90	1400	1400	●	○	/	○	○	○	/	○	○	○
	ΒΑΜΒΑΚΕΡΑ	8	10	40	90	1400	1400	●	○	○	○	○	○	○	○	○	○
	ΕΥΑΙΣΘΗΤΑ	2	2,5	30	40	400	400	●	○	/	/	/	/	/	/	○	○
	ΞΕΒΓΑΛΜΑ	8	10	-	-	1000	1000	/	○	/	/	/	/	/	/	○	/

ΠΛΗΡΟΦΟΡΙΕΣ ΓΙΑ ΤΑ ΕΡΓΑΣΤΗΡΙΑ ΔΟΚΙΜΩΝ ΚΑΝΟΝΙΚΟ ΠΡΟΓΡΑΜΜΑ ΣΥΜΦΩΝ ΜΕ (ΕΕ) Αριθ. 2019/2023: ΠΡΟΓΡΑΜΜΑ ECO 40-60

- 1) Λίγο απορρυπαντικό μπορεί να προστεθεί μόνο με τη λειτουργία πρόπλυσης.
- 2) Αυτό το κουμπί χρησιμοποιεί επίσης για την επιλογή της διάρκειας της ταχείας φροντίδας και των διαφορετικών εντάσεων ατμού, όπως εξηγείται στις σχετικές παραγράφους, αλλά η λυχνία δεν ανάβει.

Περιγραφή των προγραμμάτων

Για τον καθαρισμό διαφορετικών τύπων υφασμάτων και διαφόρων επιπέδων βρωμιάς, το πλυντήριο διαθέτει συγκεκριμένα προγράμματα για να ικανοποιήσει κάθε ανάγκη πλυσίματος (βλέπε πίνακα προγραμμάτων).



Σημείωση:

Η επιλογή του προγράμματος πρέπει να γίνεται σύμφωνα με τις οδηγίες πλυσίματος που αναγράφονται στις ετικέτες των ρούχων, κυρίως όσον αφορά τη μέγιστη συνιστώμενη θερμοκρασία.



ΠΡΟΕΙΔΟΠΟΙΗΣΗ!

ΣΗΜΑΝΤΙΚΕΣ ΣΥΜΒΟΥΛΕΣ ΓΙΑ ΤΗΝ ΑΠΟΔΟΣΗ ΠΛΥΣΙΜΑΤΟΣ.

- Καινούργια, χρωματιστά, ρούχα πρέπει να πλένονται ξεχωριστά για τουλάχιστον 5 ή 6 πλύσεις.
- Ορισμένα μεγάλα σκούρα ρούχα, όπως τα τζιν και οι πετσέτες πρέπει πάντα να πλένονται χωριστά.
- Μην αναμιγνύετε ποτέ υφάσματα **ΜΗ ΑΝΕΞΙΤΗΛΑ ΧΡΩΜΑΤΑ**.

ECO 40-60

Το πρόγραμμα ECO 40-60 είναι σε θέση να πλύνει κανονικά λερωμένα βαμβακερά ρούχα που έχει δηλωθεί ότι μπορούν να πλυθούν στους 40°C ή στους 60°C, μαζί, στον ίδιο κύκλο. Το πρόγραμμα αυτό χρησιμοποιείται για την αξιολόγηση της συμμόρφωσης με τη νομοθεσία της ΕΕ για τον οικολογικό σχεδιασμό Ecodesign (σχεδιασμός προϊόντων φιλικών προς το περιβάλλον).

ΛΕΥΚΑ

Αυτό το πρόγραμμα είναι κατάλληλο για πλύσιμο χρωματιστών βαμβακερών ρούχων στους 40°C ή για την εξασφάλιση του υψηλότερου βαθμού καθαριότητας για πλύσιμο ανθεκτικών βαμβακερών ρούχων στους 60°C ή 90°C. Το τελικό στύψιμο γίνεται στη μέγιστη ταχύτητα, που εξασφαλίζει εξαιρετική απομάκρυνση του νερού.

ΕΞΥΓΝΟ ΠΛΥΣΙΜΟ

Η νέα τεχνολογία power care χρησιμοποιεί μια τέλεια αναλογία νερού και απορρυπαντικού, ώστε να διασφαλίζεται η κορυφαία φροντίδα των ρούχων σας στους 30°C με τέλεια απόδοση πλυσίματος. Αυτό το καινοτόμο πρόγραμμα προσαρμόζει αυτόματα την καθαριστική δράση στη χωρητικότητα και την τυπολογία του φορτίου για να παρέχει τα καλύτερα αποτελέσματα, χωρίς καμία ανησυχία. Αυτό το πρόγραμμα μπορεί να πλύνει ελαφρά λερωμένα ανάμικτα βαμβακερά και συνθετικά ρούχα.

ΤΖΗΝ

Ο ιδανικός συνδυασμός χρόνου και απόδοσης. Σχεδιασμένο για την αφαίρεση της βρωμιάς από αθλητικά ρούχα και υφάσματα. Πλύση σε χαμηλή θερμοκρασία που συνιστάται για μικρά φορτία συνθετικών ρούχων.

ΣΥΝΘΕΤΙΚΑ

Αυτό το πρόγραμμα σας επιτρέπει να πλύνετε μαζί διαφορετικά υφάσματα και διαφορετικά χρώματα. Η περιστροφική κίνηση του κάδου και η στάθμη του νερού βελτιστοποιούνται κατά τις φάσεις πλυσίματος και ξεβγάλματος. Το επιμελές στύψιμο, εξασφαλίζει μειωμένο σχηματισμό ζαρών στα υφάσματα.

ΠΛΥΣΙΜΟ ΣΤΟ ΧΕΡΙ

Το πρόγραμμα αυτό εκτελεί έναν κύκλο πλύσης αποκλειστικά για τα ευαίσθητα υφάσματα που μπορούν να πλυθούν στο πλυντήριο, ή των ρούχων που πρέπει να πλένονται στο χέρι.

ΚΑΘΑΡΙΣΜΟΣ ΤΥΜΠΑΝΟΥ

Αυτό το πρόγραμμα μπορεί να πραγματοποιήσει τον αυτοκαθαρισμό του πλυντηρίου ρούχων.

Συνιστούμε έναν αυτοκαθαρισμό του κάδου μετά από 50 φορές χρήσης του πλυντηρίου ρούχων. Όταν χρησιμοποιείτε αυτό το πρόγραμμα, μη βάζετε απορρυπαντικό ρούχων ή καθαριστικό μηχανήματος.

ΑΠΟΣΤΡΑΓΓΙΣΗ ΚΑΙ ΣΤΎΨΙΜΟ

Το πρόγραμμα ολοκληρώνει το άδειασμα και ένα στύψιμο στη μέγιστη ταχύτητα. Είναι δυνατό να ακυρώσετε ή να μειώσετε το στύψιμο με το κουμπί επιλογής στυψίματος.

ΕΙΔΙΚΟ 39

Αυτό το πρόγραμμα σας επιτρέπει να πλένετε διαφορετικά υφάσματα μαζί, όπως βαμβακερά, συνθετικά και ανάμικτα υφάσματα, σε μόλις 39 λεπτά με θερμοκρασία 40°C (ή μικρότερη). Το πρόγραμμα αυτό είναι ιδιαίτερα κατάλληλο για ελαφρά λερωμένα υφάσματα.

ΓΡΗΓΟΡΟ

Αυτό το νέο πρόγραμμα μπορεί να χρησιμοποιηθεί για την εξασφάλιση εξαιρετικών αποτελεσμάτων με παράλληλη εξοικονόμηση νερού, ενέργειας, απορρυπαντικού και χρόνου. Αυτή η επιλογή πλένει σε μέτρια θερμοκρασία, κατάλληλη για ελαφρά λερωμένα, ανάμικτα βαμβακερά και συνθετικά ρούχα. Συνιστάται για μικρά φορτία και ελαφρώς λερωμένα ρούχα.

ΝΕΟΣ ΚΥΚΛΟΣ 20°C

Το καινοτόμο αυτό πρόγραμμα, σας επιτρέπει να πλένετε διαφορετικά υφάσματα και χρώματα μαζί, όπως βαμβακερά, συνθετικά και ανάμικτα υφάσματα μόλις στους 20°C και παρέχει μια εξαιρετική απόδοση καθαρισμού.

ΕΥΚΟΛΟ ΣΙΔΕΡΩΜΑ

Αυτό το πρόγραμμα χρησιμοποιεί επεξεργασία με ατμό για να απαλύνει τις ζάρες. Μέσω του κουμπιού μπορείτε να επιλέξετε τρία διαφορετικά επίπεδα έντασης, σχεδιασμένα μόνο για στεγνά ρούχα και ανάλογα με τον τύπο του υφάσματος.

ΥΓΙΕΙΝΗ ΣΥΝ 59

Αυτό το πρόγραμμα πλύσης είναι σε θέση να φτάσει σε θερμοκρασία 60°C για μεγάλο χρονικό διάστημα, συνδυάζοντας τη δράση ατμού με μια ισχυρή δράση ξεβγάλματος για απόλυτα καθαρά και υγιεινά ρούχα. Συνιστάται για βαμβακερά υφάσματα.

ΒΑΜΒΑΚΕΡΑ

Αυτό το πρόγραμμα είναι κατάλληλο για πλύσιμο χρωματιστών βαμβακερών ρούχων στους 40°C ή για την εξασφάλιση του υψηλότερου βαθμού καθαριότητας για πλύσιμο βαμβακερών ανθεκτικών ρούχων στους 60°C ή 90°C.

Το τελικό στύψιμο γίνεται στη μέγιστη ταχύτητα, που εξασφαλίζει εξαιρετική απομάκρυνση του νερού.

ΕΥΑΙΣΘΗΤΑ

Σχεδιασμένο ώστε να περιποιείται τα ευαίσθητα ρούχα, το πρόγραμμα αυτό πλένει σε χαμηλή θερμοκρασία και σύντομο χρονικό διάστημα. Το παρατεταμένο, βαθύ ξεβγάλμα θρέφει τις ίνες των υφασμάτων.

ΞΕΒΓΑΛΜΑ

Αυτό το πρόγραμμα εκτελεί 2 ξεβγάλματα με ένα ενδιάμεσο στύψιμο (που μπορεί να μειωθεί ή να παραληφθεί με χρήση του κατάλληλου κουμπιού). Χρησιμοποιείται για το ξεβγάλμα οποιουδήποτε είδους υφάσματος, για παράδειγμα μετά από μια πλύση που έγινε στο χέρι.



Σημείωση: Η διαδικασία ελέγχου του αριθμού κύκλων που έχει εκτελέσει το μηχάνημα

Διαδικασία: σε κατάσταση αναμονής, επιλέξτε πρώτα το πρόγραμμα "ΑΠΟΣΤΡΑΓΓΙΣΗ ΚΑΙ ΣΤΥΨΙΜΟ", στη συνέχεια πατήστε ταυτόχρονα "ταχύτητα" και "καθυστέρηση", θα εμφανιστεί ο αριθμός των κύκλων λειτουργίας για 2 δευτερόλεπτα και στη συνέχεια θα επιστρέψετε στη διεπαφή αναμονής. Οι αθροιστικοί κύκλοι λειτουργίας θα προστεθούν μετά το τέλος του προγράμματος. Οι τρέχοντες κύκλοι θα εμφανιστούν σε δεκαεξαδική μορφή εάν είναι πάνω από 9999.





7. ΚΑΤΑΝΑΛΩΣΗ

Σαρώστε τον κωδικό QR στην ενεργειακή ετικέτα για πληροφορίες κατανάλωσης ενέργειας. Η πραγματική κατανάλωση ενέργειας μπορεί να διαφέρει από τη δηλωμένη ανάλογα με τις τοπικές συνθήκες.



Σημείωση: Αυτόματη ζύγιση

Η συσκευή είναι εξοπλισμένη με αναγνώριση φόρτωσης. Σε χαμηλό φορτίο, η ενέργεια, το νερό και ο χρόνος πλύσης θα μειωθούν αυτόματα σε ορισμένα προγράμματα. Ο προεπιλεγμένος χρόνος της οθόνης μπορεί να διαφέρει ανάλογα με το βάρος του φορτίου, περιλαμβάνοντας τα προγράμματα «Έξυπνο πλύσιμο, Συνθετικά, Βαμβακερά, Βαμβακερά 20°C, Eco 40-60».

Ονομαστική χωρητικότητα	Πρόγραμμα	 (kg)	 (Ω:Λ)	ENERG⁺ (kWh/κύκλο)	 (L/κύκλο)	Μέγ. θερμοκρασία (°C)	Πραγματική ταχύτητα (ΣΑΛ)	 Απομένουσα περιεκτικότητα σε υγρασία (%)
8 kg (1400r)	Eco 40-60	8	3:48	0,760	68,0	35	1330	52,0
	Eco 40-60	4	2:52	0,550	43,0	33	1330	52,0
	Eco 40-60	2	2:52	0,230	35,0	25	1330	56,0
	Βαμβακερά 20°C	8	1:58	0,220	80,0	20	1000	65,0
	Βαμβακερά 20°C	8	3:03	2,300	80,0	57	1400	53,0
	Μάλλινα 30 °C	2	0:50	0,250	40,0	30	800	37,0
10 kg (1400r)	Eco 40-60	10	3:58	0,865	78,0	35	1330	52,0
	Eco 40-60	5	2:58	0,560	47,0	33	1330	52,0
	Eco 40-60	2,5	2:58	0,250	35,0	25	1330	56,0
	Βαμβακερά 20°C	10	1:58	0,220	85,0	20	1000	65,0
	Βαμβακερά 20°C	10	3:03	2,500	85,0	57	1400	53,0
	Μάλλινα 30 °C	2,5	0:50	0,300	45,0	30	800	37,0

Οι τιμές που δίνονται για τα προγράμματα εκτός του προγράμματος Eco 40-60 και του κύκλου πλυσίματος και στεγνώματος είναι αποκλειστικά ενδεικτικές.

8. ΚΑΘΗΜΕΡΙΝΗ ΧΡΗΣΗ

Παροχή ρεύματος

Συνδέστε το πλυντήριο ρούχων σε παροχή ρεύματος (220V έως 240V/50Hz. Εικ. 8-1). Αναπρέξτε επίσης στην ενότητα <2. ΕΓΚΑΤΑΣΤΑΣΗ>.

Σύνδεση νερού

- Πριν τη σύνδεση, ελέγξτε την καθαριότητα και τη διαύγεια της εισόδου νερού.
- Ανοίξτε τη βρύση (Εικ. 8-2).



Σημείωση: Στεγανότητα

Πριν τη χρήση ελέγξτε για διαρροή στους συνδέσμους μεταξύ της βρύσης και του εύκαμπτου σωλήνα εισόδου ανοίγοντας τη βρύση.

Προετοιμασία μπουγάδας

- Ταξινομήστε τα ρούχα ανάλογα με το ύφασμα (βαμβακερά, συνθετικά, μάλλινα ή μεταξωτά κ.λπ.) και το πόσο βρώμικα είναι (Εικ. 8-3). Δώστε προσοχή στην επισήμανση φροντίδας των ετικετών πλυσίματος.
- Διαχωρίστε τα λευκά ρούχα από τα χρωματιστά. Πλύνετε τα χρωματιστά υφάσματα πρώτα στο χέρι για να ελέγξετε αν ξεθωριάζουν ή ξεβάφουν.
- Αδειάστε τις τσέπες (κλειδιά, κέρματα κ.λπ.) και αφαιρέστε σκληρά διακοσμητικά αντικείμενα (π.χ. καρφίτσες).
- Ρούχα χωρίς στρίφωμα, ευαίσθητα ρούχα και κομμά υφαντά υφάσματα, όπως περίτεχνες κουρτίνες, πρέπει να τοποθετούνται μέσα σε σάκο πλυσίματος, για τη φροντίδα αυτών των ευαίσθητων ρούχων (θα ήταν καλύτερο το πλύσιμο στο χέρι ή το στεγνό καθάρισμα).
- Κλείστε τα φερμουάρ, τα κουμπώματα βέλκρο, βεβαιωθείτε ότι τα κουμπιά είναι καλά ραμμένα.
- Τοποθετήστε ευαίσθητα στοιχεία, όπως ρούχα χωρίς σταθερό στρίφωμα, ευαίσθητα εσώρουχα (Dessous) και μικρά στοιχεία όπως κάλτσες, ζώνες, σουτιέν κ.λπ. σε σάκο πλύσης.
- Ξεδιπλώστε μεγάλα υφασμάτινα τεμάχια, όπως σεντόνια, σκεπάσματα κ.λπ.
- Γυρίστε τα τζιν και τυπωμένα, διακοσμημένα ή έντονα χρωματιστά υφάσματα ανάποδα. -Αν είναι δυνατό τα πλένετε ξεχωριστά.

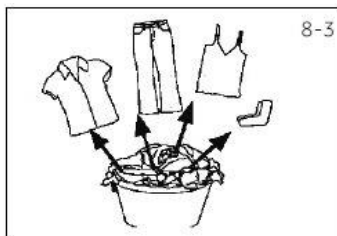
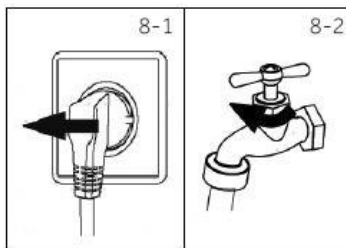

ΠΡΟΣΟΧΗ!

Μη κλωστοϋφαντουργικά, καθώς και μικρά, χαλαρά ή αιχμηρά στοιχεία μπορεί να προκαλέσουν δυσλειτουργίες και ζημιές στα ρούχα και τη συσκευή.



Διάγραμμα φροντίδας

EL





Πλύσιμο

	Μπορεί να πλυθεί με κανονική διαδικασία έως 95°C		Μπορεί να πλυθεί με κανονική διαδικασία έως 60°C		Μπορεί να πλυθεί με ήπια διαδικασία έως 60°C
	Μπορεί να πλυθεί με κανονική διαδικασία έως 40°C		Μπορεί να πλυθεί με ήπια διαδικασία έως 40°C		Μπορεί να πλυθεί με πολύ ήπια διαδικασία έως 40°C
	Μπορεί να πλυθεί με κανονική διαδικασία έως 30°C		Μπορεί να πλυθεί με ήπια διαδικασία έως 30°C		Μπορεί να πλυθεί με πολύ ήπια διαδικασία έως 30°C
	Πλύσιμο στο χέρι, μέγ. 40°C		Απαγορεύεται το πλύσιμο		





Λεύκανση

	Επιτρέπεται οποιαδήποτε λεύκανση		Μόνο οξυγόνο/μη χλώριο		Δεν επιτρέπεται η λεύκανση
--	----------------------------------	---	------------------------	---	----------------------------





Στέγνωμα

	Επιτρέπεται το στεγνωτήριο, κανονική θερμοκρασία		Επιτρέπεται το στεγνωτήριο, χαμηλή θερμοκρασία		Δεν επιτρέπεται το στεγνωτήριο
	Φυσικό στέγνωμα σε κρεμάστρα		Φυσικό στέγνωμα σε επίπεδη επιφάνεια		

Σιδέρωμα

	Επιτρέπεται το σιδέρωμα σε θερμοκρασία έως 200 °C		Επιτρέπεται το σιδέρωμα σε θερμοκρασία έως 150°C		Επιτρέπεται το σιδέρωμα σε χαμηλή θερμοκρασία έως 110 °C· χωρίς ατμό (το σιδέρωμα με ατμό μπορεί να προκαλέσει μη αναστρέψιμη βλάβη)
	Δεν επιτρέπεται το σιδέρωμα				

Επαγγελματική φροντίδα υφασμάτων

	Στεγνό καθάρισμα με τετραχλωραιθυλένιο		Στεγνό καθάρισμα με υδρογονάνθρακες		Δεν επιτρέπεται το στεγνό καθάρισμα
	Επαγγελματικό υγρό καθάρισμα		Δεν επιτρέπεται το επαγγελματικό υγρό καθάρισμα		

Φόρτωση της συσκευής

- Βάλτε τα ρούχα στο πλυντήριο ένα προς ένα.
- Μην υπερφορτώνετε. Προσέξτε το διαφορετικό μέγιστο φορτίο ανάλογα με τα προγράμματα! Εμπειρικός κανόνας για το μέγιστο φορτίο: Διατηρείτε έξι ίντσες (15,24 cm) μεταξύ του φορτίου και του άνω μέρους του τυμπάνου.
- Κλείστε προσεκτικά την πόρτα. Βεβαιωθείτε ότι δεν έχουν πιστεεί κομμάτια ρούχων.



Σημείωση: Αυτόματη ζύγιση

Ο προεπιλεγμένος χρόνος της σθόνης μπορεί να διαφέρει ανάλογα με το βάρος του φορτίου, περιλαμβάνοντας τα προγράμματα "BAMBAΚΕΡΑ, ECO 40-60, 20 °C, ΣΥΝΘΕΤΙΚΑ ΚΑΙ ΧΡΩΜΑΤΙΣΤΑ, ΕΠΑΓΓΕΛΜΑΤΙΚΗ ΦΡΟΝΤΙΔΑ ΑΛΛΕΡΓΙΩΝ, ΑΥΤΟΜΑΤΗ ΦΡΟΝΤΙΔΑ, ΝΥΚΤΑ ΚΑΙ ΗΜΕΡΑ".

Επιλογή απορρυπαντικού

- Η αποτελεσματικότητα και η απόδοση του πλυσίματος καθορίζεται από την ποιότητα του χρησιμοποιούμενου απορρυπαντικού.
- Χρησιμοποιήστε μόνο εγκεκριμένο απορρυπαντικό για πλύσιμο στο πλυντήριο.
- Εάν χρειάζεται, χρησιμοποιήστε ειδικά απορρυπαντικά, π.χ. για συνθετικά και μάλλινα υφάσματα.
- Δείτε συμβουλές για αυτοκόλλητα απορρυπαντικού σε πάγκο εργασίας.
- Μη χρησιμοποιείτε μέσα στεγνού καθαρισμού όπως τριχλωροαιθυλένιο και παρόμοια προϊόντα.

Επιλέξτε το καλύτερο απορρυπαντικό

Πρόγραμμα	Είδος απορρυπαντικού				
	Γενικό	Χρωματιστά	Ευαίσθητα	Ειδικό	Μαλακτικό
ΕΙΔΙΚΟ 39'	L	L	—	—	○
ΑΝΤΙΡΡΥΠΑΝΤΙΚΟ	—	—	—	—	—
ΓΡΗΓΟΡΟ	L	L	—	—	—
ΥΓΙΕΙΝΗ ΣΥΝ 59	—	—	○	○	○
ΕΥΑΙΣΘΗΤΑ	—	—	○	○	○
ΕΞΥΓΙΝΟ ΠΛΥΣΙΜΟ	L/P	L/P	—	—	○
ΤΖΗΝ	—	—	○	○	○
ΞΕΒΓΑΛΜΑ	—	—	—	—	○
ΒΑΜΒΑΚΕΡΑ	L/P	L/P	—	—	○
ΕCΟ 40-60	L/P	L/P	—	—	○
ΠΛΥΣΙΜΟ ΣΤΟ ΧΕΡΙ	—	—	L/P	L/P	○
ΝΕΟΣ ΚΥΚΛΟΣ 20°C	L/P	L/P	—	—	○
ΣΥΝΘΕΤΙΚΑ	—	○	—	—	○
ΑΠΟΣΤΡΑΓΓΙΣΗ ΚΑΙ ΣΤΥΨΙΜΟ	—	—	—	—	—
ΛΕΥΚΑ	L/P	L/P	—	—	○
ΚΑΘΑΡΙΣΜΟΣ ΤΥΜΠΑΝΟΥ	—	—	—	○	—

L = gel-/υγρό απορρυπαντικό

P = απορρυπαντικό σε σκόνη

○ = προαιρετικό

— = όχι

Συνιστούμε τη χρήση:

Σκόνη πλυντηρίου ρούχων: 20°C έως 90°C* (καλύτερη χρήση: 40-60 °C)

Απορρυπαντικό για χρωματιστά: 20°C έως 60°C (καλύτερη χρήση: 30-60 °C)

Απορρυπαντικό για μάλλινα/ευαίσθητα: 20°C έως 30°C (καλύτερη χρήση: 20-30 °C)

* Επιλέξτε θερμοκρασία πλύσης 90 °C μόνο για ειδικές απαιτήσεις υγιεινής.

* Αν επιλέξετε θερμοκρασία νερού 60°C ή υψηλότερη, θα θέλαμε να σας προτείνουμε να χρησιμοποιήσετε λιγότερο απορρυπαντικό.

* Είναι προτιμότερο να χρησιμοποιείτε λιγότερο ή καθόλου απορρυπαντικό σε σκόνη.

* Ο προτεινόμενος τύπος απορρυπαντικού στον τηλεχειρισμό εξαρτάται από το πρόγραμμα που έχει επιλεγεί στην εφαρμογή.

Προσθήκη απορρυπαντικού

1. Τραβήξτε έξω το συρτάρι απορρυπαντικού.
2. Τοποθετήστε τα απαιτούμενα χημικά στις αντίστοιχες θήκες (Εικ. 8-4).
3. Σπρώξτε απαλά το συρτάρι στη θέση του.



Σημείωση:

- Αφαιρέστε τα υπολείμματα απορρυπαντικού πριν τον επόμενο κύκλο πλύσης από το συρτάρι απορρυπαντικού.
- Μην κάνετε υπερβολική χρήση απορρυπαντικού ή μαλακτικού.
- Ακολουθήστε τις οδηγίες στη συσκευασία του απορρυπαντικού.
- Γεμίζετε πάντα με απορρυπαντικό αμέσως πριν την έναρξη του κύκλου πλύσης.
- Το συμπυκνωμένο υγρό απορρυπαντικό πρέπει να αραιώνεται πριν το προσθέσετε.
- Μην χρησιμοποιείτε υγρό απορρυπαντικό εάν έχει επιλεγεί η λειτουργία "Καθυστέρηση".
- Επιλέξτε προσεκτικά τις ρυθμίσεις προγράμματος σύμφωνα με τα σύμβολα φροντίδας σε όλες τις ετικέτες ρούχων και σύμφωνα με τον πίνακα προγραμμάτων.

8-4

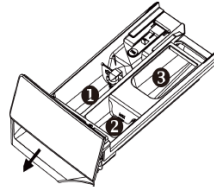

Επιλέξτε ένα πρόγραμμα

Για να έχετε τα καλύτερα αποτελέσματα πλύσης, επιλέξτε ένα πρόγραμμα που να ταιριάζει με τον βαθμό βρωμιάς και το είδος της μπουγάδας.

Γυρίστε το κουμπί ρυθμιστή προγράμματος (Εικ. 8-5) για να επιλέξετε το σωστό πρόγραμμα. Στην οθόνη θα εμφανιστεί το επιλεγμένο όνομα προγράμματος.



Σημείωση: Απομάκρυνση οσμών

Πριν από την πρώτη χρήση συνιστούμε να εκτελέσετε το πρόγραμμα "ΚΑΘΑΡΙΣΜΟΣ ΤΥΜΠΑΝΟΥ" για να απομακρύνετε πιθανά διαβρωτικά κατάλοιπα. Μην τοποθετείτε απορρυπαντικά ή ειδικά καθαριστικά μηχανήματος στη θήκη μέσου πλυσίματος (2).

8-5

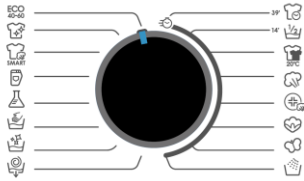

Προσθήκη μεμονωμένων επιλογών

Επιλέξτε τις απαιτούμενες επιλογές και ρυθμίσεις (Εικ. 8-6). Ανατρέξτε στο «Πίνακας ελέγχου».

8-6

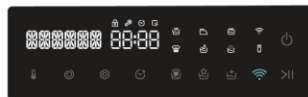

Έναρξη προγράμματος πλύσης

Αγγίξτε το κουμπί «Έναρξη/Παύση» (Εικ. 8-7) για έναρξη. Η συσκευή λειτουργεί σύμφωνα με τις υφιστάμενες ρυθμίσεις. Αλλαγές είναι δυνατές μόνο με ακύρωση του προγράμματος.



Διακοπή / ακύρωση προγράμματος πλύσης

Για να διακόψετε ένα πρόγραμμα που εκτελείται, πιέστε απαλά το "Έναρξη/Παύση". Το LED πάνω από το κουμπί αναβοσβήνει. Πατήστε το ξανά για να συνεχίσετε τη λειτουργία. Για να ακυρώσετε ένα πρόγραμμα που εκτελείται και όλες τις επιμέρους ρυθμίσεις του:

1. Αγγίξτε το κουμπί "Έναρξη/Παύση" για να διακόψετε το πρόγραμμα που εκτελείται.
2. Περιστρέψτε τον διακόπτη στο πρόγραμμα ΑΠΟΣΤΡΑΓΓΙΣΗ ΚΑΙ ΣΤΥΨΙΜΟ και επιλέξτε "ΧΩΡΙΣ ΣΤΥΨΙΜΟ" για να αποστραγγίσετε το νερό
3. Αφού κλείσετε το πρόγραμμα για να επανεκκινήσετε τη συσκευή, επιλέξτε ένα νέο πρόγραμμα και ξεκινήστε το.
4. Αφού κλείσετε το πρόγραμμα για να επανεκκινήσετε τη συσκευή, επιλέξτε ένα νέο πρόγραμμα και ξεκινήστε το.

Μετά το πλύσιμο



Σημείωση: Κλείδωμα πόρτας

- Για λόγους ασφαλείας η πόρτα είναι εν μέρει κλειδωμένη κατά τη διάρκεια του κύκλου πλύσης. Το άνοιγμα της πόρτας είναι δυνατό μόνο στο τέλος του προγράμματος ή μετά τη σωστή ακύρωση του προγράμματος (βλ. την περιγραφή πιο πάνω).
- Σε περίπτωση υψηλής στάθμης νερού, υψηλής θερμοκρασίας νερού και κατά τη διάρκεια του στυψίματος δεν είναι δυνατό να ανοίξει η πόρτα. Εμφανίζεται το Κλείδωμα.

1. Στο ΤΕΛΟΣ του κύκλου προγράμματος εμφανίζεται το .
2. Η συσκευή απενεργοποιείται αυτόματα.
3. Βγάλτε τα ρούχα το συντομότερο δυνατό για να τα απαλύνετε και να αποφύγετε το σαλάκωμα.
4. Κλείστε την παροχή νερού.
5. Βγάλτε το καλώδιο τροφοδοσίας από την πρίζα.
6. Ανοίξτε την πόρτα για να αποφύγετε τον σχηματισμό υγρασίας και οσμών. Αφήστε την ανοιχτή όσο δεν χρησιμοποιείται.



Σημείωση: Λειτουργία αναμονής / λειτουργία εξοικονόμησης ενέργειας

Η ενεργοποιημένη συσκευή θα μεταβεί σε κατάσταση αναμονής εάν δεν ενεργοποιηθεί εντός 2 λεπτών πριν την έναρξη του προγράμματος ή στο τέλος του προγράμματος, εκτός από την περίπτωση ΤΗΛΕΧΕΙΡΙΣΜΟΥ. Η οθόνη απενεργοποιείται. Αυτό εξοικονομεί ενέργεια. Για να διακόψετε τη λειτουργία αναμονής, περιστρέψτε τον διακόπτη σε οποιοδήποτε άλλο πρόγραμμα εκτός από το "OFF".

Ενεργοποίηση ή απενεργοποίηση του βομβητή

Μπορεί να καταργηθεί η επιλογή του ακουστικού σήματος εάν είναι απαραίτητο:

1. Στην κατάσταση αναμονής μετά την ενεργοποίηση, πατήστε παρατεταμένα το κουμπί "ΕΠΙΛΟΓΗ" για περισσότερο από 5" για να απενεργοποιήσετε τον ήχο. Στη διεπαφή θα εμφανιστεί "ΑΠΕΝΕΡΓΟΠΟΙΗΣΗ ΗΧΟΥ". Πατήστε και κρατήστε πατημένο αυτό το πλήκτρο ξανά για περισσότερο από 5" και η διεπαφή θα εμφανίσει "ΕΝΕΡΓΟΠΟΙΗΣΗ ΗΧΟΥ".

9. ΤΗΛΕΧΕΙΡΙΣΜΟΣ (WI-FI)

Γενικά

Αυτή η συσκευή είναι εξοπλισμένη με τεχνολογία Wi-Fi η οποία σας επιτρέπει να την ελέγχετε από απόσταση μέσω εφαρμογής.



ΠΡΟΕΙΔΟΠΟΙΗΣΗ!

Λάβετε υπόψη τις προφυλάξεις ασφαλείας που αναφέρονται στο παρόν εγχειρίδιο χρήστη και βεβαιωθείτε ότι αυτές τηρούνται ακόμη και όταν χρησιμοποιείτε τη συσκευή μέσω της εφαρμογής hOn ενώ βρίσκεστε εκτός σπιτιού. Θα πρέπει επίσης να ακολουθήσετε τις οδηγίες στο hOn.

Λήψη και εγκατάσταση της εφαρμογής hOn

Κατεβάστε την εφαρμογή hOn στη συσκευή σας χρησιμοποιώντας τον παρακάτω κωδικό QR:



Κατεβάστε την εφαρμογή



ή μέσω του συνδέσμου: go.haier-europe.com/download-app

Περιοχή συχνοτήτων λειτουργίας (OFR)	2400 MHz - 2483,5 MHz
Μέγ. ισχύς (EIRP)	20dBm
Πρότυπο ασύρματου δικτύου	IEEE802.11b/g/n & BLE V4.2



Σημείωση: Εγγραφή

Η εγγραφή απαιτείται όταν γίνεται για πρώτη φορά χρήση ή ο επίσημος λογαριασμός έχει διαγραφεί/ κλείσει. Για περαιτέρω χρήση, πρέπει να εισάγετε το όνομα χρήστη και τον κωδικό πρόσβασης κατά τη σύνδεσή σας.

Απαιτήσεις

- Ένας ασύρματος δρομολογητής (πρωτόκολλο 802.11b/g/n) που υποστηρίζει μόνο τη ζώνη συχνοτήτων 2,4 GHz. Το μήκος του δρομολογητή SSID είναι 1-31 χαρακτήρες (συμπεριλαμβανομένων των 1 και 31) και ο κωδικός πρόσβασης έχει 8-64 χαρακτήρες. Το ελάχιστο μήκος του κωδικού πρόσβασης πρέπει να είναι 8 χαρακτήρες. Οι μέθοδοι κρυπτογράφησης του δρομολογητή περιλαμβάνουν τις μεθόδους open, WPA-PSK και WPA2-PSK.
- Η εφαρμογή είναι διαθέσιμη για συσκευές με λειτουργικό σύστημα Android. Huawei ή iOS, τόσο για τάμπλετ όσο και για smartphones.
- Η συσκευή πρέπει να εγκατασταθεί σε θέση όπου μπορεί να λάβει ισχυρό σήμα Wi-Fi. Μόλις η συσκευή συσχετιστεί σωστά με την εφαρμογή, εάν δεν είναι σωστά συνδεδεμένη με τον ασύρματο δρομολογητή, δεν εμφανίζεται στην οθόνη το εικονίδιο Wi-Fi.

Αντιστοίχιση συσκευής (στην εφαρμογή)

1. Η εφαρμογή είναι διαθέσιμη για συσκευές που λειτουργούν τόσο με Android όσο και με iOS, τόσο για τάμπλετ όσο και για smartphones.
2. Δείτε όλες τις λεπτομέρειες σχετικά με τις λειτουργίες Wi-Fi με μια περιήγηση στην εφαρμογή σε λειτουργία DEMO.
3. Η συχνότητα του οικιακού σας δικτύου Wi-Fi πρέπει να είναι στη ζώνη των 2,4 GHz. Δεν μπορείτε να ρυθμίσετε τις παραμέτρους του μηχανήματος εάν το οικιακό σας δίκτυο είναι ρυθμισμένο στη ζώνη των 5 GHz.
4. Ανοίξτε την εφαρμογή, δημιουργήστε το προφίλ χρήστη (ή συνδεθείτε εάν έχει ήδη δημιουργηθεί προηγουμένως) και αντιστοιχήστε τη συσκευή ακολουθώντας τις οδηγίες που εμφανίζονται στην οθόνη της συσκευής.



Σημείωση: Δίκτυο Wi-Fi

Δεν είναι δυνατή η σύνδεση της συσκευής σε δημόσιο δίκτυο Wi-Fi. Μπορεί να προκαλέσει δυσλειτουργία.



Σημείωση: Χρήση του ίδιου Wi-Fi

Συνδεθείτε με το smartphone σας στο δίκτυο στο οποίο θέλετε να συνδέσετε το προϊόν.

Για ενεργοποίηση του τηλεχειρισμού

1. Ελέγξτε ότι ο δρομολογητής είναι ενεργοποιημένος και συνδεδεμένος στο Internet.
2. Τοποθετήστε τα ρούχα, κλείστε την πόρτα, και προσθέστε το απορρυπαντικό, εάν είναι απαραίτητο.
3. Περιστρέψτε τον επιλογέα προγράμματος στη θέση ΤΗΛΕΧΕΙΡΙΣΜΟΥ (Wi-Fi) .
4. Η πόρτα θα κλειδώνει και τα χειριστήρια στον πίνακα ελέγχου θα απενεργοποιηθούν.
5. Ξεκινήστε τον κύκλο χρησιμοποιώντας την εφαρμογή. Μόλις ολοκληρωθεί ο κύκλος, απενεργοποιήστε το μηχάνημα στρέφοντας τον επιλογέα προγράμματος στη θέση ΑΠΕΝΕΡΓΟΠΟΙΗΣΗΣ για να ξεκλειδώσετε την πόρτα.



Σημείωση: Λήξη τηλεχειρισμού

Μόλις ενεργοποιηθεί ο τηλεχειρισμός, εάν ο τελικός χρήστης δεν ξεκινήσει οποιοδήποτε κύκλο από την εφαρμογή σε 10 λεπτά, η συσκευή θα μεταβεί σε λειτουργία αναμονής μέσω δικτύου και θα διατηρήσει τον τηλεχειρισμό για μέχρι 24 ώρες και στη συνέχεια θα σβήσει.

Για απενεργοποίηση του τηλεχειρισμού

1. Για να εξέλθετε από τη λειτουργία ΤΗΛΕΧΕΙΡΙΣΜΟΥ ενώ ένας κύκλος βρίσκεται σε εξέλιξη, περιστρέψτε τον επιλογέα προγράμματος σε οποιαδήποτε άλλη θέση εκτός της θέσης ΤΗΛΕΧΕΙΡΙΣΜΟΥ (Wi-Fi), χωρίς να περάσετε από τη θέση ΑΠΕΝΕΡΓΟΠΟΙΗΣΗΣ. Ο πίνακας ελέγχου της συσκευής θα επανενεργοποιηθεί και, αν ο κύκλος έχει τεθεί σε παύση, θα μπορούσατε να ανοίξετε την πόρτα μόλις σβήσει η ενδεικτική λυχνία ΚΛΕΙΔΩΜΕΝΗΣ ΠΟΡΤΑΣ.
2. Για λόγους ασφαλείας, σε ορισμένες φάσεις του κύκλου πλυσίματος, μπορείτε να ανοίξετε την πόρτα αν η στάθμη του νερού είναι πιο χαμηλά από το κάτω χείλος και αν η θερμοκρασία είναι κατώτερη από το χαμηλότερο όριο. Αν ισχύουν αυτές οι συνθήκες, περιμένετε να σβήσει η λυχνία ΚΛΕΙΔΩΜΕΝΗΣ ΠΟΡΤΑΣ πριν ανοίξετε την πόρτα.
3. Με την πόρτα κλειστή, περιστρέψτε τον διακόπτη στη θέση ΤΗΛΕΧΕΙΡΙΣΜΟΥ (Wi-Fi) ώστε να ελέγχετε και πάλι τη συσκευή μέσω της εφαρμογής. Αν υπάρχει κύκλος σε εξέλιξη, θα συνεχιστεί.

10. ΦΡΟΝΤΙΔΑ ΚΑΙ ΚΑΘΑΡΙΣΜΟΣ

Καθαρισμός του συρταριού απορρυπαντικού

Φροντίστε πάντα να μην υπάρχουν υπολείμματα απορρυπαντικού. Καθαρίζετε τακτικά το συρτάρι (Εικ. 10-1):

1. Βγάλτε το συρτάρι μέχρι να σταματήσει.
2. Πατήστε το κουμπί απελευθέρωσης και αφαιρέστε το συρτάρι.
3. Ξεπλύνετε το συρτάρι με νερό μέχρι να καθαρίσει και τοποθετήστε το συρτάρι πάλι στη συσκευή.

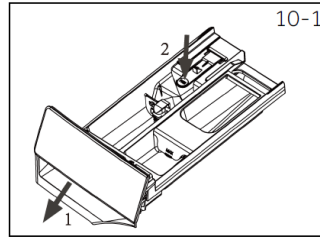

Καθαρισμός του μηχανήματος

- Βγάλτε το μηχάνημα από την πρίζα κατά τη διάρκεια του καθαρισμού και της συντήρησης.
- Χρησιμοποιήστε ένα μαλακό πανί με υγρό σαπούνι για να καθαρίσετε το περίβλημα του μηχανήματος (Εικ. 10-2) και τα στοιχεία από καουτσούκ.
- Μην χρησιμοποιείτε οργανικά χημικά ή διαβρωτικούς διαλύτες.



Βαλβίδα εισόδου νερού και φίλτρο βαλβίδας εισόδου

Για να αποφύγετε την απόφραξη της παροχής νερού λόγω στερεών ουσιών όπως τα άλατα, καθαρίζετε τακτικά το φίλτρο της βαλβίδας εισόδου.

- Αποσυνδέστε το καλώδιο τροφοδοσίας και κλείστε την παροχή νερού.
- Ξεβιδώστε τον εύκαμπτο σωλήνα εισόδου νερού στο πίσω μέρος (Εικ. 10-3) της συσκευής καθώς και στη βρύση.
- Ξεπλύνετε τα φίλτρα με νερό και μια βούρτσα (Εικ. 10-4).
- Εισάγετε το φίλτρο και τοποθετήστε τον εύκαμπτο σωλήνα εισόδου.

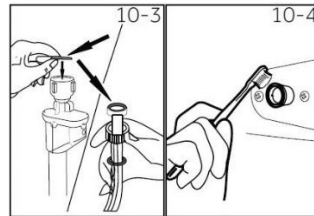

Καθαρισμός του τύμπανου

- Απομακρύνετε από το τύμπανο (Εικ. 10-5) τα στοιχεία που έχουν πλυθεί κατά λάθος, ιδίως τα μεταλλικά, όπως καρφίτσες, κέρματα κ.λπ., διότι προκαλούν λεκέδες σκουριάς και ζημιές.
- Χρησιμοποιήστε ένα μη χλωριούχο καθαριστικό για την αφαίρεση λεκέδων σκουριάς. Τηρείτε τις προειδοποιητικές υποδείξεις του παρασκευαστή καθαριστικού.
- Μην χρησιμοποιείτε σκληρά αντικείμενα ή συρματάκι για τον καθαρισμό.

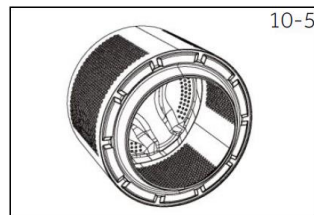

Παρατεταμένες περιόδοι μη χρήσης

Εάν η συσκευή παραμείνει σε αδράνεια για μεγάλο χρονικό διάστημα:

1. Βγάλετε το ηλεκτρικό φως (Εικ. 10-6).
2. Κλείστε την παροχή νερού (Εικ. 10-7).
3. Ανοίξτε την πόρτα για να αποφύγετε τον σχηματισμό υγρασίας και οσμών. Αφήστε την πόρτα ανοιχτή όταν δεν κένετε χρήση.

Πριν από την επόμενη χρήση, ελέγξτε προσεκτικά το καλώδιο τροφοδοσίας, την είσοδο νερού και τον εύκαμπτο σωλήνα αποστράγγισης. Βεβαιωθείτε ότι όλα είναι σωστά τοποθετημένα και χωρίς διαρροές.

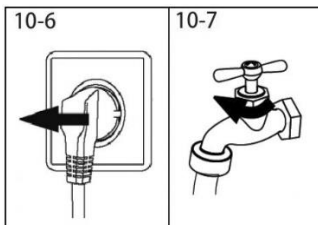

Φίλτρο αντλίας

Καθαρίζετε το φίλτρο μία φορά το μήνα και ελέγχετε το φίλτρο της αντλίας, για παράδειγμα, εάν η συσκευή:

- Δεν αποστραγγίζει το νερό.
- Δεν σύβει.
- Προκαλεί ασυνήθιστο θόρυβο κατά τη λειτουργία.



ΠΡΟΕΙΔΟΠΟΙΗΣΗ!

Κίνδυνος ζεματίσματος! Το νερό στο φίλτρο της αντλίας μπορεί να είναι πολύ ζεστό! Πριν από οποιαδήποτε ενέργεια βεβαιωθείτε ότι το νερό έχει κρυώσει.

1. Απενεργοποιήστε και αποσυνδέστε το μηχάνημα από την πρίζα (Εικ. 10-8).
2. Σπρώξτε και ανοίξτε την πόρτα του φίλτρου (Εικ. 10-9).
3. Προβλέψτε ένα ρηχό δοχείο για τη συλλογή του νερού που διαρρέει (Εικ. 10-10). Μπορεί να υπάρχουν μεγαλύτερες ποσότητες.
4. Τραβήξτε τον εύκαμπτο σωλήνα αποστράγγισης προς τα έξω και κρατήστε το άκρο του πάνω από το δοχείο (Εικ. 10-10).
5. Βγάλετε την τάπα σφράγισης από τον εύκαμπτο σωλήνα αποστράγγισης (Εικ. 10-10).
6. Αφού ολοκληρώσετε την αποστράγγιση, κλείστε τον εύκαμπτο σωλήνα αποστράγγισης και σπρώξτε τον πίσω στο μηχάνημα (Εικ. 10-11).
7. Ξεβιδώστε αριστερόστροφα και αφαιρέστε το φίλτρο της αντλίας (Εικ. 10-12).
8. Αφαιρέστε τους ρύπους και τις ακαθαρσίες (Εικ. 10-13).

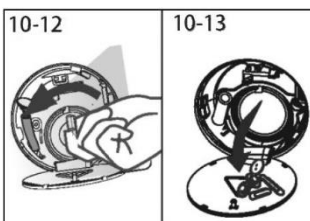
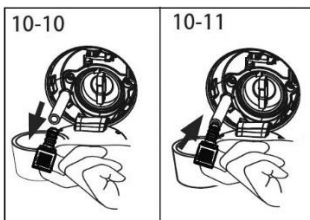
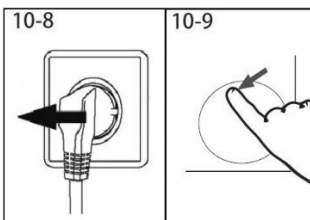

9. Καθαρίστε προσεκτικά το φίλτρο της αντλίας, π.χ. με τρεχούμενο νερό (Εικ. 10-14).
10. Στερεώστε το πάλι καλά (Εικ. 10-15).
11. Κλείστε το καπάκι συντήρησης.

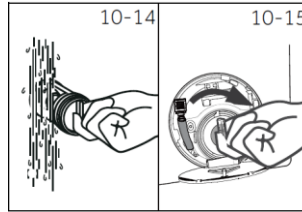

ΠΡΟΣΟΧΗ!

- Η τσιμούχα του φίλτρου αντλίας πρέπει να είναι καθαρή και άθικτη. Εάν το καπάκι δεν είναι πλήρως σφιγμένο, μπορεί να διαφύγει νερό.
- Το φίλτρο πρέπει να είναι στη θέση του, διαφορετικά μπορεί να προκληθεί διαρροή.

11. ΑΝΤΙΜΕΤΩΠΙΣΗ ΠΡΟΒΛΗΜΑΤΩΝ

Πολλά προβλήματα που εμφανίζονται μπορούν να επιλυθούν από εσάς χωρίς ειδική τεχνογνωσία. Σε περίπτωση προβλήματος, παρακαλούμε ελέγξτε όλες τις δυνατότητες που εμφανίζονται και ακολουθήστε τις παρακάτω οδηγίες πριν επικοινωνήσετε με την υπηρεσία εξυπηρέτησης πελατών. Βλ. <13. ΕΞΥΠΗΡΕΤΗΣΗ ΠΕΛΑΤΩΝ>.



ΠΡΟΕΙΔΟΠΟΙΗΣΗ!

- Πριν τη συντήρηση, απενεργοποιήστε τη συσκευή και αποσυνδέστε το φις σύνδεσης δικτύου από την πρίζα.
- Ο ηλεκτρικός εξοπλισμός πρέπει να συντηρείται μόνον από ειδικευμένους ηλεκτρολόγους, επειδή οι ακατάλληλες επισκευές μπορεί να προκαλέσουν σημαντικές επακόλουθες ζημιές.
- Ένα καεστραμμένο καλώδιο τροφοδοσίας πρέπει να αντικαθίσταται μόνο από τον κατασκευαστή, τον αντιπρόσωπο σέρβις του ή ομοίως ειδικευμένα πρόσωπα προκειμένου να αποφευχθούν κίνδυνοι.

Κωδικοί πληροφοριών

Οι ακόλουθοι κωδικοί εμφανίζονται μόνο για πληροφορίες που αφορούν τον κύκλο πλύσης. Δεν πρέπει να ληφθεί κανένα μέτρο.

Κωδικός	Μήνυμα
1:25	Η υπολειπόμενη διάρκεια του κύκλου πλύσης θα είναι 1 ώρα και 25 λεπτά.
6:30	Ο υπόλοιπος χρόνος καθυστέρησης θα είναι 6 ώρες και 30 λεπτά.
CLOF	Η λειτουργία κλειδώματος για παιδιά είναι ενεργοποιημένη.
Τέλος	Ο κύκλος πλύσης έχει ολοκληρωθεί. Η συσκευή απενεργοποιείται αυτόματα.
Κλειδώμα	Η πόρτα είναι κλειστή λόγω υψηλής στάθμης νερού, υψηλής θερμοκρασίας νερού ή κύκλου στυψίματος.

Αντιμετώπιση προβλημάτων με εμφάνιση κωδικού

Πρόβλημα	Αιτία	Λύση
CLR FLTR	<ul style="list-style-type: none">• Σφάλμα αποστράγγισης, το νερό δεν αποστραγγίζεται πλήρως εντός 6 λεπτών.	<ul style="list-style-type: none">• Καθαρίστε το φίλτρο αντλίας• Ελέγξτε την εγκατάσταση εύκαμπτου σωλήνα αποστράγγισης.
E2	<ul style="list-style-type: none">• Σφάλμα κλειδώματος.	<ul style="list-style-type: none">• Κλείστε την πόρτα σωστά.
E4	<ul style="list-style-type: none">• Η στάθμη του νερού δεν έχει επιτευχθεί μετά από 12 λεπτά.• Ο εύκαμπτος σωλήνας αποστράγγισης είναι αυτόματου σιφωνισμού.	<ul style="list-style-type: none">• Βεβαιωθείτε ότι η βρύση είναι πλήρως ανοιχτή και ότι η πίεση του νερού είναι κανονική.• Ελέγξτε την εγκατάσταση εύκαμπτου σωλήνα αποστράγγισης.
E8	<ul style="list-style-type: none">• Σφάλμα προστατευτικής στάθμης νερού.	<ul style="list-style-type: none">• Επικοινωνήστε με την υπηρεσία εξυπηρέτησης μετά την πώληση.
F3	<ul style="list-style-type: none">• Σφάλμα αισθητήρα θερμοκρασίας.	<ul style="list-style-type: none">• Επικοινωνήστε με την υπηρεσία εξυπηρέτησης μετά την πώληση.
F4	<ul style="list-style-type: none">• Σφάλμα θέρμανσης.	<ul style="list-style-type: none">• Επικοινωνήστε με την υπηρεσία εξυπηρέτησης μετά την πώληση.

Πρόβλημα	Αιτία	Λύση
F7	<ul style="list-style-type: none"> Σφάλμα κινητήρα. 	<ul style="list-style-type: none"> Επικοινωνήστε με την υπηρεσία εξυπηρέτησης μετά την πώληση.
FA	<ul style="list-style-type: none"> Σφάλμα αισθητήρα στάθμης νερού. 	<ul style="list-style-type: none"> Επικοινωνήστε με την υπηρεσία εξυπηρέτησης μετά την πώληση.
FC0, FC1 ή FC2	<ul style="list-style-type: none"> Σφάλμα ανωμαλιών επικοινωνίας. 	<ul style="list-style-type: none"> Επικοινωνήστε με την υπηρεσία εξυπηρέτησης μετά την πώληση.
FH	<ul style="list-style-type: none"> Αποτυχία ρύθμισης παραμέτρων του δομοστοιχείου iot. 	<ul style="list-style-type: none"> Επικοινωνήστε με την υπηρεσία εξυπηρέτησης μετά την πώληση για την αντικατάσταση της μονάδας iot.
E5	<ul style="list-style-type: none"> Σφάλμα αποστράγγισης. 	<ul style="list-style-type: none"> Το νερό δεν αποστραγγίζεται πλήρως στον καθορισμένο χρόνο.
Eb	<ul style="list-style-type: none"> Συναγερμός σφηνώματος ρούχων. 	<ul style="list-style-type: none"> Παύετε τη λειτουργία, ανοίγετε την πόρτα και επανατοποθετείτε τα ρούχα πριν κάνετε επανέναρξη.

Αντιμετώπιση προβλημάτων χωρίς εμφάνιση κωδικού

Πρόβλημα	Αιτία	Λύση
Το πλυντήριο ρούχων δεν λειτουργεί.	<ul style="list-style-type: none"> Το πρόγραμμα δεν έχει ακόμη ξεκινήσει. Η πόρτα δεν έχει κλείσει σωστά. Το μηχάνημα δεν έχει ενεργοποιηθεί. Διακοπή ρεύματος. Το κλειδί για παιδιά είναι ενεργοποιημένο. 	<ul style="list-style-type: none"> Ελέγξτε το πρόγραμμα και ξεκινήστε το. Κλείστε σωστά την πόρτα. Ενεργοποιήστε το μηχάνημα. Ελέγξτε την παροχή ρεύματος. Απενεργοποιήστε το κλειδί για παιδιά.
Το πλυντήριο ρούχων δεν γεμίζει με νερό.	<ul style="list-style-type: none"> Χωρίς νερό. Ο εύκαμπτος σωλήνας εισόδου έχει τσακίσει. Το φίλτρο εύκαμπτου σωλήνα εισόδου είναι βουλωμένο. Η πίεση του νερού είναι κατώτερη από 0,03 MPa. Η πόρτα δεν έχει κλείσει σωστά. Διακοπή παροχής νερού. 	<ul style="list-style-type: none"> Ελέγξτε τη βρύση. Ελέγξτε τον εύκαμπτο σωλήνα εισόδου. Ξεβουλώστε το φίλτρο εύκαμπτου σωλήνα εισόδου. Ελέγξτε την πίεση του νερού. Κλείστε σωστά την πόρτα. Εξασφαλίστε την παροχή νερού.
Το μηχάνημα αποστραγγίζει την ώρα που γεμίζεται.	<ul style="list-style-type: none"> Το ύψος του εύκαμπτου σωλήνα αποστράγγισης είναι κάτω από 80 cm. Το άκρο του σωλήνα αποστράγγισης μπαίνει μέσα στο νερό. 	<ul style="list-style-type: none"> Βεβαιωθείτε ότι ο εύκαμπτος σωλήνας αποστράγγισης είναι σωστά τοποθετημένος. Βεβαιωθείτε ότι ο εύκαμπτος σωλήνας αποστράγγισης δεν είναι στο νερό.
Αποτυχία αποστράγγισης.	<ul style="list-style-type: none"> Ο εύκαμπτος σωλήνας αποστράγγισης είναι βουλωμένος. Το φίλτρο αντλίας είναι βουλωμένο. Το άκρο του σωλήνα αποστράγγισης βρίσκεται ψηλότερα από 100 cm πάνω από το επίπεδο του δαπέδου. 	<ul style="list-style-type: none"> Ξεβουλώστε τον εύκαμπτο σωλήνα αποστράγγισης. Καθαρίστε το φίλτρο αντλίας. Βεβαιωθείτε ότι ο εύκαμπτος σωλήνας αποστράγγισης είναι σωστά τοποθετημένος.

Πρόβλημα	Αιτία	Λύση
Ισχυρός κραδασμός κατά το στύψιμο.	<ul style="list-style-type: none"> • Δεν έχουν αφαιρεθεί όλα τα μπουλόνια μεταφοράς. • Η συσκευή δεν έχει σταθερή θέση. • Το φορτίο του μηχανήματος δεν είναι σωστό. 	<ul style="list-style-type: none"> • Αφαιρέστε όλες τα μπουλόνια μεταφοράς. • Εξασφαλίστε στερεό έδαφος και οριζοντιωμένη θέση. • Ελέγξτε το βάρος και την ισορροπία του φορτίου.
Η λειτουργία σταματά πριν από την ολοκλήρωση του κύκλου πλύσης.	<ul style="list-style-type: none"> • Διακοπή νερού ή ηλεκτρικού ρεύματος. 	<ul style="list-style-type: none"> • Ελέγξτε την παροχή ρεύματος και νερού.
Η λειτουργία σταματά για ένα χρονικό διάστημα.	<ul style="list-style-type: none"> • Η συσκευή εμφανίζει κωδικό σφάλματος. • Πρόβλημα λόγω τρόπου φόρτωσης. • Το πρόγραμμα εκτελεί κύκλο μουλιάσματος. 	<ul style="list-style-type: none"> • Εξετάστε τους εμφανιζόμενους κωδικούς. • Μειώστε ή προσαρμόστε το φορτίο. • Ακύρωση προγράμματος και επανέναρξη.
Υπερβολικός αφρός επιπλέει στο τύμπανο ή/και στο συρτάρι απορρυπαντικού.	<ul style="list-style-type: none"> • Το απορρυπαντικό δεν είναι κατάλληλο. • Υπερβολική χρήση απορρυπαντικού. 	<ul style="list-style-type: none"> • Ελέγξτε τις συστάσεις απορρυπαντικού. • Μειώστε την ποσότητα απορρυπαντικού.
Αυτόματη προσαρμογή του χρόνου πλύσης.	<ul style="list-style-type: none"> • Η διάρκεια του προγράμματος πλύσης θα προσαρμοστεί. 	<ul style="list-style-type: none"> • Αυτό είναι φυσιολογικό και δεν επηρεάζει τη λειτουργία.
Δεν γίνεται στύψιμο.	<ul style="list-style-type: none"> • Ανισορροπία μπουγάδας. 	<ul style="list-style-type: none"> • Ελέγξτε το φορτίο του μηχανήματος και τα ρούχα και εκτελέστε ξανά ένα πρόγραμμα στυψίματος.
Μη ικανοποιητικό αποτέλεσμα πλύσης.	<ul style="list-style-type: none"> • Ο βαθμός ακαθαρσίας δεν συμφωνεί με το επιλεγμένο πρόγραμμα. • Η ποσότητα απορρυπαντικού δεν ήταν επαρκής. • Έχει ξεπεραστεί το μέγιστο φορτίο. • Τα ρούχα ήταν ανομοιόμορφα κατανεμημένα στο τύμπανο. 	<ul style="list-style-type: none"> • Επιλέξτε ένα άλλο πρόγραμμα. • Επιλέξτε το απορρυπαντικό ανάλογα με τον βαθμό ακαθαρσίας και σύμφωνα με τις κατασκευαστικές προδιαγραφές. • Μειώστε το φορτίο. • Διασκορπίστε τα ρούχα.
Βρίσκονται υπολείμματα σκόνης πλυσίματος στα ρούχα.	<ul style="list-style-type: none"> • Τα αδιάλυτα σωματίδια απορρυπαντικού μπορεί να παραμείνουν ως λευκές κηλίδες στα ρούχα. 	<ul style="list-style-type: none"> • Εκτελέστε επιπλέον ξέπλυμα. • Προσπαθήστε να βουρτσίσετε τα σημεία από τα στεγνά ρούχα. • Επιλέξτε ένα άλλο απορρυπαντικό.
Η μπουγάδα έχει γκριζούς λεκέδες.	<ul style="list-style-type: none"> • Προκαλείται από λίπη όπως έλαια, κρέμες ή αλοιφές. 	<ul style="list-style-type: none"> • Προεπεξεργαστείτε την μπουγάδα ρούχα με ειδικό καθαριστικό.



**Σημείωση:
Σχηματισμός αφρού**

Εάν κατά τη διάρκεια του κύκλου συψίματος διαπιστωθεί υπερβολική ποσότητα αφρού, ο κινητήρας σταματά και η αντλία αποστράγγισης ενεργοποιείται για 90 δευτερόλεπτα. Εάν η εξάλειψη του αφρού αποτύχει έως και 3 φορές, το πρόγραμμα τερματίζεται χωρίς σύψιμο.

Εάν τα μηνύματα σφάλματος εμφανιστούν ξανά ακόμη και μετά τη λήψη των μέτρων, απενεργοποιήστε τη συσκευή, αποσυνδέστε την παροχή ρεύματος και επικοινωνήστε με την υπηρεσία εξυπηρέτησης πελατών.

Σε περίπτωση διακοπής ρεύματος

Το τρέχον πρόγραμμα και η ρύθμισή του θα αποθηκευτούν. Όταν αποκατασταθεί η παροχή ρεύματος, η λειτουργία θα συνεχιστεί.

Εάν η διακοπή ρεύματος διακόψει ένα πρόγραμμα πλύσης σε λειτουργία, το άνοιγμα της πόρτας είναι μηχανικά μπλοκαρισμένο. Για να εξαχθεί οποιαδήποτε στάθμη νερού μπουγάδας, που δεν φαίνεται στο τζάμι της πόρτας. Κίνδυνος εγκαυμάτων! Η στάθμη νερού πρέπει να κατέβει όπως περιγράφεται στο κεφάλαιο <ΦΙΛΤΡΟ ΑΝΤΛΙΑΣ>. Όχι πριν τραβήξετε τον μοχλό (A) κάτω από το καπάκι συντήρησης (Εικ. 11-1) μέχρι να ξεκλειδώσει η πόρτα με ένα ελαφρύ κλικ. Στη συνέχεια, επανατοποθετήστε όλα τα εξαρτήματα.

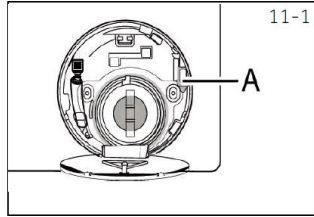

Σημείωση:

Όταν το πλυντήριο ρούχων βρίσκεται σε ασφαλή κατάσταση (κάτω από τη στάθμη του νερού, κάτω από το παράθυρο κατά μήκος μιας ορισμένης απόστασης, θερμοκρασία κάρου κάτω από 55°C, ο εσωτερικός κάρδος δεν περιστρέφεται), μπορείτε να ξεκλειδώσετε τις πόρτες της λειτουργίας μηχανήματος.

12. ΤΕΧΝΙΚΑ ΔΕΔΟΜΕΝΑ

Πρόσθετα τεχνικά δεδομένα

	RT48*	RT410*
Τάση σε V	220-240 V~/50Hz	
Ρεύμα σε A	10	
Μέγ. ισχύς σε W	1900	
Πίεση νερού σε MPa	0,03≤P <1	
Καθαρό βάρος σε kg	XX	XX

Διαστάσεις προϊόντος

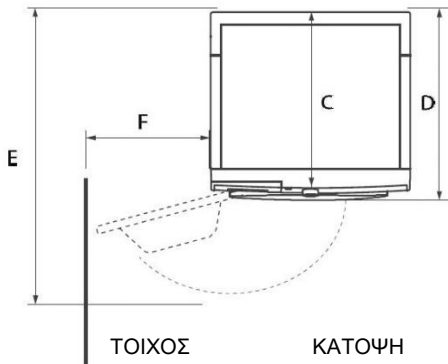
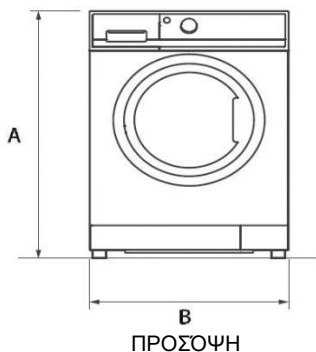

ΔΙΑΣΤΑΣΕΙΣ ΠΡΟΪΟΝΤΟΣ	RT48*	RT410*
A Συνολικό ύψος προϊόντος mm	850	850
B Συνολικό πλάτος προϊόντος mm	595	595
C Συνολικό βάθος προϊόντος (Μέχρι τον κύριο πίνακα ελέγχου) mm	XXX	XXX
D Συνολικό βάθος προϊόντος mm	XXX	XXX
E Βάθος ανοικτής πόρτας mm	XXX	XXX
F Ελάχιστη απόσταση πόρτας από παρακείμενο τοίχο mm	XXX	XXX



Σημείωση:

Το ακριβές ύψος του πλυντηρίου σας εξαρτάται από το πόσο πολύ έχουν εκταθεί τα πόδια από τη βάση του μηχανήματος. Ο χώρος στον οποίο θα εγκαταστήσετε το πλυντήριο πρέπει να είναι τουλάχιστον 40 mm ευρύτερος και 20 mm βαθύτερος από τις διαστάσεις του.

Πρότυπα και οδηγίες CE

Το προϊόν αυτό πληροί τις απαιτήσεις των εφαρμοστέων οδηγιών ΕΚ με τα αντίστοιχα εναρμονισμένα πρότυπα, τα οποία προβλέπουν τη σήμανση CE.

13. ΕΞΥΠΗΡΕΤΗΣΗ ΠΕΛΑΤΩΝ

Συνιστούμε την Εξυπηρέτηση Πελατών της Candy και τη χρήση αυθεντικών ανταλλακτικών. Εάν έχετε κάποιο πρόβλημα με τη συσκευή σας, ελέγξτε πρώτα την ενότητα <11. ΑΝΤΙΜΕΤΩΠΙΣΗ ΠΡΟΒΛΗΜΑΤΩΝ>.

Εάν δεν μπορείτε να βρείτε λύση εκεί, επικοινωνήστε:

- με τον τοπικό σας αντιπρόσωπο
- με τον Τομέα Βοήθειας στον ιστότοπο της Candy, όπου μπορείτε να βρείτε πληροφορίες σχετικά με τις εγγυήσεις. Εξαρτήματα και ανταλλακτικά και τηλέφωνα επικοινωνίας.

Για να επικοινωνήσετε με την Υπηρεσία μας, βεβαιωθείτε ότι έχετε στη διάθεσή σας τα ακόλουθα στοιχεία.

Κάθε προϊόν αναγνωρίζεται από έναν μοναδικό κωδικό, που ονομάζεται επίσης "σειριακός αριθμός" και είναι τυπωμένος σε ένα αυτοκόλλητο. Βρίσκεται στο εσωτερικό του ανοίγματος της πόρτας.

Μοντέλο _____ Αύξων αριθ. _____

Ελέγξτε επίσης την κάρτα εγγύησης που παρέχεται με το προϊόν σε περίπτωση εγγύησης.

Συνιστάται πάντοτε να χρησιμοποιείτε γνήσια ανταλλακτικά, τα οποία είναι διαθέσιμα στα Εξουσιοδοτημένα Κέντρα Εξυπηρέτησης Πελατών μας.

Εγγύηση

Το προϊόν είναι εγγυημένο σύμφωνα με τους όρους και τις προϋποθέσεις που αναφέρονται στο πιστοποιητικό που συνοδεύει το προϊόν. Το πιστοποιητικό πρέπει να φυλάσσεται ώστε να μπορεί να επιδεικνύεται στο εξουσιοδοτημένο κέντρο εξυπηρέτησης πελατών σε περίπτωση ανάγκης. Μπορείτε επίσης να ελέγξετε τους όρους εγγύησης στην ιστοσελίδα μας. Για να λάβετε βοήθεια, παρακαλούμε συμπληρώστε τη φόρμα on-line ή επικοινωνήστε μαζί μας στον αριθμό που αναφέρεται στη σελίδα υποστήριξης του ιστότοπού μας.

Η τυπική εγγύηση του κατασκευαστή καλύπτει βλάβες που προκαλούνται από ηλεκτρικές ή μηχανικές βλάβες στο προϊόν λόγω πράξεων ή παραλείψεων του κατασκευαστή. Εάν διαπιστωθεί ότι η βλάβη οφείλεται σε παράγοντες εκτός του παρεχόμενου προϊόντος, σε κακή χρήση ή σε μη τήρηση των οδηγιών χρήσης, ενδέχεται να επιβληθεί χρέωση.

Ο κατασκευαστής αποποιείται κάθε ευθύνη για τυχόν τυπογραφικά σφάλματα στο φυλλάδιο που περιλαμβάνεται στο παρόν προϊόν. Επιπλέον, διατηρεί επίσης το δικαίωμα να προβαίνει σε οποιοσδήποτε αλλαγές κρίνει χρήσιμες για τα προϊόντα του χωρίς να αλλάζει τα βασικά χαρακτηριστικά τους.

23.10 - 002050928 8 XX -