



MORRIS

TERRA SERIES

- WFIN-26180 / WFOD-26181
- WFIN-35180 / WFOD-35181
- WFIN-50180 / WFOD-50181



Κλιματιστικό Inverter διαιρούμενου τύπου

ΟΔΗΓΙΕΣ ΧΡΗΣΗΣ

ΠΕΡΙΕΧΟΜΕΝΑ

1. Προφυλάξεις για την ασφάλεια.....	1
2. Οδηγίες για την ασφάλεια.....	2
3. Περιγραφή των εξαρτημάτων.....	4
4. Σέρβις και συντήρηση.....	8
5. Αντιμετώπιση προβλημάτων.....	10
6. Εγχειρίδιο εγκατάστασης.....	11

Προφυλάξεις ασφάλειας

ΠΡΟΕΙΔΟΠΟΙΗΣΗ: Με την τήρηση αυτών των βασικών προφυλάξεων θα μειωθεί ο κίνδυνος πυρκαγιάς, ηλεκτροπληξίας, τραυματισμού ή θανάτου κατά τη χρήση του κλιματιστικού σας.



1. Το κλιματιστικό πρέπει να συνδεθεί σε κατάλληλη ηλεκτρική πρίζα ή ασφαλειοδιακόπτη με κατάλληλη ηλεκτρική παροχή. Επίσης, μόνο η καθορισμένη ισχύς μπορεί να χρησιμοποιηθεί.
2. Πρέπει να εξασφαλίζεται η σωστή γείωση για να μειωθεί ο κίνδυνος ηλεκτροπληξίας και πυρκαγιάς.
3. Μην κόβετε ή αφαιρείτε το καλώδιο γείωσης. Εάν δεν έχετε τριπολική πρίζα ή ασφαλειοδιακόπτη, ζητήστε από έναν πιστοποιημένο ηλεκτρολόγο να εγκαταστήσει τη σωστή πρίζα ή ασφαλειοδιακόπτη. Η πρίζα ή ο ασφαλειοδιακόπτης ΠΡΕΠΕΙ να διαθέτουν σωστή γείωση.
4. Μην χρησιμοποιήσετε το καλώδιο ρεύματος εάν είναι φθαρμένο ή έχει υποστεί κάποια άλλη ζημιά. Αποφύγετε επίσης τη χρήση του εάν υπάρχουν ρωγμές ή ζημιά από τριβή κατά μήκος του καλωδίου ή στο φισ.
5. Μην χρησιμοποιείτε προσαρμογέα ή καλώδιο επέκτασης.
6. Μην εμποδίζετε τη ροή του αέρα μέσα ή έξω από το κλιματιστικό με περσίδες, κουρτίνες, προστατευτικά καλύμματα, θάμνους ή καλύμματα.
7. Προσέξτε τις αιχμηρές άκρες στα μπροστινά και πίσω πτερύγια της μονάδας που θα μπορούσαν να κόψουν και να προκαλέσουν σοβαρό τραυματισμό.
8. Να είστε προσεκτικοί κατά την ανύψωση του κλιματιστικού για να εγκαταστήσετε ή να αφαιρέσετε τη μονάδα. Να χρησιμοποιείτε πάντα δύο άτομα για αυτό.
9. Να διακόπτετε πάντα τη λειτουργία του κλιματιστικού πριν το συντηρήσετε ή το μετακινήσετε.
10. Σε ορισμένους τύπους μονάδων, δεν υπάρχει κατάλληλο φισ που να αντιστοιχεί στο καλώδιο ρεύματος. Σε αυτή την περίπτωση, ένας κατάλληλος ασφαλειοδιακόπτης ρεύματος θα πρέπει να συνδεθεί με το καλώδιο ρεύματος της μονάδας, οπότε το μέρος των οδηγιών που σχετίζεται με τη χρήση του φισ δεν είναι διαθέσιμο για αυτούς τους τύπους.
11. Ένας διακόπτης αποσύνδεσης με διαχωρισμό επαφής τουλάχιστον 3 mm σε όλους τους πόλους θα πρέπει να συνδέεται σε σταθερή καλωδίωση.
12. Η εγκατάσταση της συσκευής πρέπει να γίνει σύμφωνα με τους εθνικούς κανονισμούς καλωδίωσης.
13. Αυτή η συσκευή δεν προορίζεται για χρήση από άτομα (συμπεριλαμβανομένων των παιδιών) με μειωμένες σωματικές, αισθητηριακές ή διανοητικές ικανότητες ή έλλειψη εμπειρίας και γνώσης, εκτός εάν επιβλέπονται ή έχουν λάβει οδηγίες σχετικά με τη χρήση της συσκευής από άτομο υπεύθυνο για την ασφάλειά τους. Τα παιδιά θα πρέπει να επιβλέπονται προκειμένου να διασφαλιστεί ότι δεν παίζουν με τη συσκευή.

Οδηγίες ασφαλείας

Περιγραφή συμβόλου

Για να αποφύγετε κινδύνους για τους χρήστες και άλλα άτομα, καθώς και υλικές ζημιές, φροντίστε να ακολουθήσετε τις παρακάτω οδηγίες.

Εάν αγνοήσετε τις προφυλάξεις ασφαλείας, ο βαθμός πιθανού τραυματισμού ή υλικών ζημιών από εσφαλμένη λειτουργία κατηγοριοποιείται ως εξής:

 Προειδοποίηση	Τι σημαίνει αυτό το σύμβολο: Πιθανότητα θανάτου ή σοβαρού τραυματισμού.
 Προσοχή	Τι σημαίνει αυτό το σύμβολο: Πιθανότητα τραυματισμού ή υλικής ζημιάς.



Προειδοποίηση: Μην κάνετε ποτέ την εγκατάσταση μόνοι σας

Το κλιματιστικό διαιρούμενου τύπου θα λειτουργεί για σας για ένα μεγάλο χρονικό διάστημα εάν εγκατασταθεί σωστά. Η ακατάλληλη εγκατάσταση θα μπορούσε να προκαλέσει προβλήματα όπως διαρροή νερού ή ψυκτικού μέσου, ηλεκτροπληξίας ή πυρκαγιάς.

Εάν το καλώδιο ρεύματος της μονάδας αποσυνδεθεί, καεί, απογυμνωθεί ή αποσπαστεί από τον ακροδέκτη, για να το επισκευάσετε, επικοινωνήστε με το πλησιέστερο κέντρο σέρβις ή καλέστε τεχνικούς με παρόμοια προσόντα ή εμπειρία, για να αποφύγετε τους κινδύνους από την ηλεκτρική ενέργεια.



Προσοχή: Επιβεβαιώστε τα παρακάτω πριν από την εγκατάσταση

Προδιαγραφές ισχύος:

Βεβαιωθείτε ότι η δυναμικότητα της πρίζας ή του ασφαλειοδιακόπτη και του καλωδίου ρεύματος είναι επαρκής, η τάση είναι σωστή και πρίζα ή ο ασφαλειοδιακόπτης διαθέτουν γείωση. Σε διαφορετική περίπτωση, μπορεί να υπάρχει κίνδυνος πυρκαγιάς ή ηλεκτροπληξίας.

Σωστή σύνδεση καλωδίων και σωληνώσεων:

Η ακατάλληλη σύνδεση μπορεί να μειώσει την αποδοτικότητα ή να προκαλέσει τη διακοπή λειτουργίας του κλιματιστικού. Μπορεί επίσης προκύψει διαρροή νερού ή ψυκτικού μέσου.

Περιβάλλοντα εγκατάστασης:

Μην εγκαταστήσετε το κλιματιστικό σε σημείο όπου υπάρχει εύφλεκτος ή διαβρωτικός αέρας.

Οδηγίες λειτουργίας:

Το κλιματιστικό πρέπει να χρησιμοποιείται σύμφωνα με το παρόν εγχειρίδιο.

Συνθήκες λειτουργίας

1. Θερμοκρασία: Περίπτωση T1: -7 °C~43 °C (16 °C~43 °C για τον τύπο μόνο ψύξης)
Περίπτωση T3: -7 °C~52 °C (16 °C~52 °C για τον τύπο μόνο ψύξης)

Εάν η μονάδα λειτουργεί εκτός εύρους θερμοκρασίας για μεγάλο χρονικό διάστημα, ενδέχεται να μειωθεί η ικανότητα ψύξης ή να λειτουργήσει η διάταξη προστασίας.

2. Σχετική υγρασία: <80%.

Εάν η μονάδα λειτουργεί εκτός του εύρους υγρασίας, μπορεί να σχηματιστεί συμπύκνωμα κοντά στο πτερύγιο και την έξοδο του κλιματιστικού. Αυτό είναι φυσιολογικό.

3. Κατά τη λειτουργία θέρμανσης, μπορεί να αναδύεται μια παράξενη οσμή από τη μονάδα. Αυτό είναι φυσιολογικό φαινόμενο.

4. Οι παράμετροι απόδοσης αναφέρονται στην πινακίδα ονομαστικών τιμών.

5. Το επίπεδο υδατοστεγανότητας είναι IPX0. Μη χρησιμοποιείτε τη μονάδα σε πλυσταριά ή μπάνια.

6. Η εξωτερική μονάδα δεν μπορεί να εγκατασταθεί σε κλειστό χώρο.

7. Ασφάλεια εσωτερικής μονάδας στον κύριο πίνακα: 3,15A/250V (μοντέλο 220V), 5A/250V (μοντέλο 115V).

Περιγραφή των εξαρτημάτων

Εικόνα της μονάδας

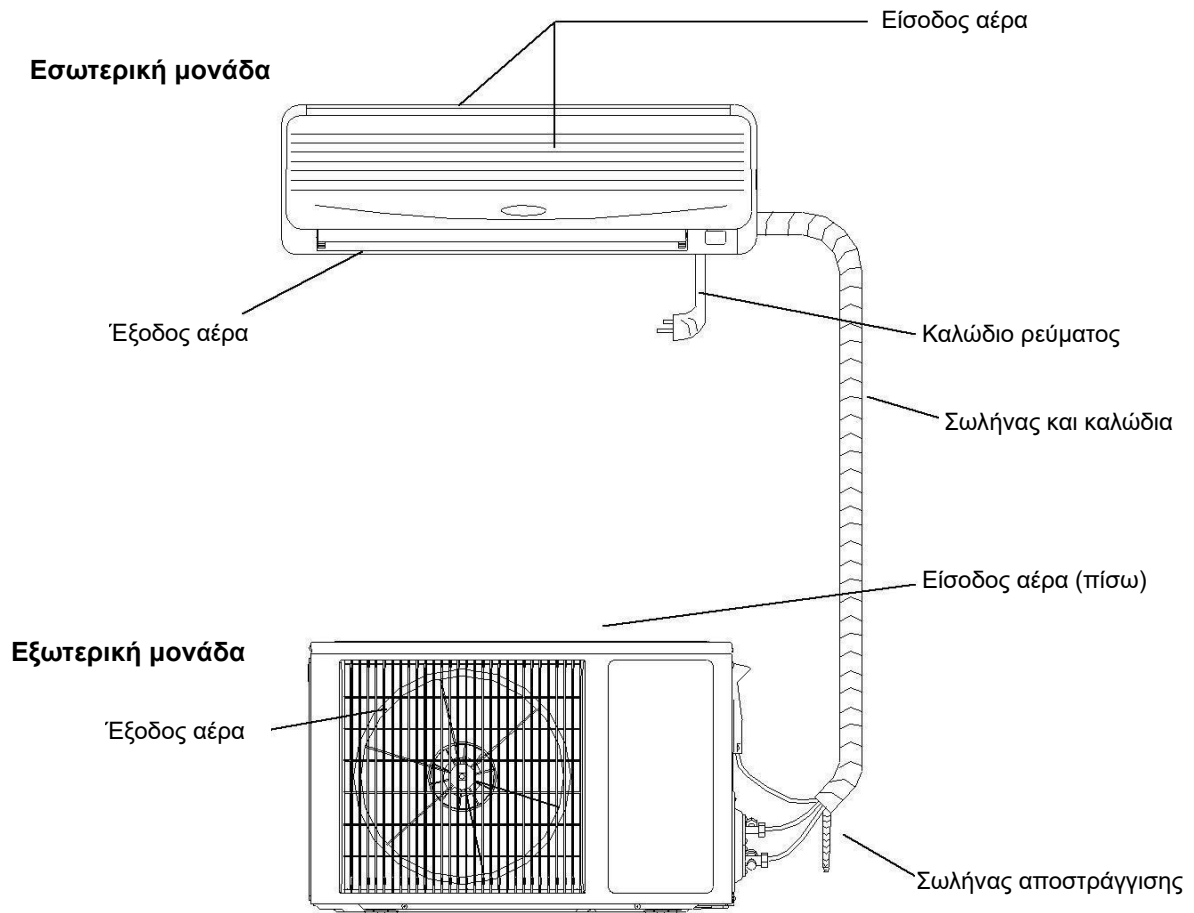

Παρατηρήσεις:

















Το κλιματιστικό αποτελείται από την εσωτερική μονάδα, την εξωτερική μονάδα και το τηλεχειριστήριο. Το σχέδιο και η μορφή είναι διαφορετικά για κάθε μοντέλο. Οι παραπάνω εικόνες είναι μόνο σχηματικές και μπορεί να διαφέρουν ελαφρώς από τις πραγματικές συσκευές που επιλέξατε.

Οθόνη ενδείξεων

	Η οθόνη μπορεί να εμφανίσει τη ρυθμισμένη θερμοκρασία, κωδικούς σφάλματος ή τον χρόνο προγραμματισμού.
	Αυτή η φωτεινή ένδειξη ανάβει όταν η μονάδα βρίσκεται σε κατάσταση «ΛΕΙΤΟΥΡΓΙΑ». Η φωτεινή ένδειξη αναβοσβήνει όταν βρίσκεται σε κατάσταση απόψυξης ή ψύξης.
	Αυτή η φωτεινή ένδειξη ανάβει όταν η μονάδα λειτουργεί με χρονοδιακόπτη.
	Αυτή η φωτεινή ένδειξη ανάβει όταν ο αεροσυμπιεστής λειτουργεί.
	Αναβοσβήνει όταν γίνεται αναζήτηση και ανάβει σταθερά όταν έχει ολοκληρωθεί η σύνδεση μέσω WiFi, το οποίο σημαίνει ότι η λειτουργία WiFi είναι ενεργή και μπορεί να χρησιμοποιηθεί. (Για περισσότερες λεπτομέρειες, ανατρέξτε στο εγχειρίδιο οδηγιών του WiFi.)
	Αυτή η φωτεινή ένδειξη ανάβει όταν η μονάδα λειτουργεί σε υγιεινή λειτουργία.
	Αυτή η φωτεινή ένδειξη ανάβει όταν λειτουργεί ο ηλεκτρικός θερμαντήρας.
	Αυτή η φωτεινή ένδειξη ανάβει όταν η μονάδα βρίσκεται στην κατάσταση «ΛΕΙΤΟΥΡΓΙΑ ΓΕΝΙΚΗΣ ΣΥΝΔΕΣΗΣ».

Σημείωση: Η παραπάνω εικόνα με τις ενδείξεις LED είναι μόνο για αναφορά, υπερισχύει το τελικό προϊόν.

Τηλεχειριστήριο

Κουμπί	Ενέργεια	Κουμπί	Ενέργεια
ON/OFF 	Πατήστε το για να ξεκινήσετε/σταματήσετε το κλιματιστικό.	UVC 	Για να ξεκινήσετε/σταματήσετε την αποστείρωση UVC (προαιρετική).
MODE 	Για επιλογή ψύξης/αφύγρανσης/ανεμιστήρα/θέρμανσης/αυτόμ.	HEALTH 	Πατήστε το για τη λειτουργία φρέσκου αέρα.
SLEEP  	Για ρύθμιση της λειτουργίας ύπνου.	QUIET 	Ρυθμίστε τη λειτουργία χαμηλού θορύβου του κλιματιστικού.
▼/—/←	Πατήστε ▼/—/← για μείωση της θερμοκρασίας.	AUH 	Πατήστε το για λειτουργία AUH σε λειτουργία θέρμανσης.
▲/+/→	Πατήστε ▲/+/→ για αύξηση της θερμοκρασίας.	GEN LINK	Πατήστε το για ρύθμιση ή ακύρωση της ΛΕΙΤ. ΓΕΝ.ΣΥΝΔ.
SPEED	Ταχύτητα ανεμιστήρα εσωτερικής μονάδας: Αυτ./Υψηλή/Μεσ./Χαμ.		
DISPLAY 	Εμφάνιση ή μη των ενδείξεων όταν λειτουργεί το κλιματιστικό.		
I FEEL 	Πατήστε το για ενεργοποίηση της λειτουργίας I FEEL.		
 SWING  V-SWEEP	Αλλαγή θέσης των κάθετων περσίδων και αιώρηση ή όχι.		
 H-SWEEP	Αλλαγή θέσης των οριζόντιων περσίδων και αιώρηση ή όχι.		
 TIMER	Πατήστε το για να ρυθμίσετε τον χρονοδιακόπτη.		
TURBO	Εκκίνηση ή διακοπή της λειτουργίας turbo θέρμανσης η ψύξης.		
ECO 	Εκκίνηση ή διακοπή της λειτουργίας ECO.		
 CLEAN	Πατήστε το για εκκίνηση της λειτουργίας αυτοκαθαρισμού.		
FUNCTION	Από το μενού λειτουργιών, ρυθμίζετε τις λειτουργίες ύπνου, αυτοκαθαρισμού, υγιεινής, αθόρυβη, I Feel, Οριζ. σάρωση, AUH.		
CARE	Η πιο κατάλληλη λειτουργία για την υγιεινή των παιδιών.		

Παρατηρήσεις:

1. Οι λειτουργίες ΑΥΤΟΜΑΤΟ και ΘΕΡΜΑΝΣΗ και οι αντίστοιχες ενδείξεις δεν είναι διαθέσιμες για το κλιματιστικό τύπου μόνο ψύξης.
2. Εάν θέλετε να θερμάνετε ή να ψύξετε γρήγορα τον αέρα του δωματίου, πατήστε το κουμπί «turbo» σε λειτουργία θέρμανσης ή ψύξης και το κλιματιστικό θα λειτουργήσει σε λειτουργία αυξημένης ισχύος. Εάν πατήσετε ξανά το κουμπί «turbo», το κλιματιστικό θα εξέλθει από τη λειτουργία αυξημένης ισχύος.
3. Αυτή η σελίδα είναι η σελίδα κουμπιών γενικής λειτουργίας του τηλεχειριστηρίου, ανατρέξτε σε αυτή τη σελίδα σε συνδυασμό με το πραγματικό τηλεχειριστήριο.
4. Πατήστε παρατεταμένα τα κουμπιά ▼/←/— και ▲/→/+ για 5 δευτερόλεπτα μετά την ενεργοποίηση του μηχανήματος και η οθόνη ενδείξεων θα αλλάξει σε βαθμούς Φαρενάιτ. Πατήστε παρατεταμένα τα κουμπιά </▼/←— και ▲/→/+ για 5 δευτερόλεπτα ξανά για να επιστρέψετε σε βαθμούς Κελσίου (προαιρετικό).

Οθόνη τηλεχειριστηρίου

Ένδειξη	Ενέργεια	Ένδειξη	Ενέργεια
	Εμφανίζεται όταν ρυθμιστεί το turbo στην ψύξη ή τη θέρμανση.		Εμφανίζεται όταν ρυθμιστεί η λειτουργία I FEEL (προαιρ.). ^S
	Εμφανίζεται σύμφωνα με τη θέση των περσίδων και την αιώρηση.		Εμφανίζεται όταν ενεργοποιηθεί η γεννήτρια (προαιρετικό).
	Εμφανίζεται με το πάτημα του κουμπιού οριζ. σάρ.(προαιρ.).		Εμφανίζεται όταν επιλεγεί η λειτουργία αυτοκαθαρισμού.
	AUTO		Εμφανίζεται με το πάτημα του κουμπιού ECO (προαιρετικό).
	DRY		Εμφανίζεται όταν ρυθμιστεί η λειτουργία Care.
	HEAT		F σημαίνει Φαρενάιτ και C σημαίνει Κελσίου.
	FAN	Αυτόματη ταχύτητα	
	COOL	Υψηλή ταχύτητα	
	Εμφανίζεται όταν εκπέμπεται σήμα ελέγχου.	Μεσαία ταχύτητα	
	Το ON/OFF εμφανίζεται κατά τη ρύθμιση του χρονοδιακόπτη.	Χαμηλή ταχύτητα	
	Εμφανίζεται κατά τη ρύθμιση της λειτουργίας υγιεινής/UVC.	Μεσ./Χαμ. ταχύτητα	
	Εμφανίζει τη θερμοκρασία ή τον χρόνο ρύθμισης.	Μεσ./Υψ. ταχύτητα	
	Εμφανίζεται όταν πατηθεί το κουμπί «LOCK».		
	Εμφανίζεται όταν πατηθεί το κουμπί «Sleep» και η μονάδα εισέρχεται σε λειτουργία ύπνου.		
	Εμφανίζεται όταν πατηθεί AUI σε λειτ. θέρμανσης (προαιρ.).		
	Εμφανίζεται όταν επιλεγεί αθόρυβη λειτουργία (προαιρ.).		

Οδηγίες για το τηλεχειριστήριο

- Το τηλεχειριστήριο χρησιμοποιεί δύο μπαταρίες AAA που διαρκούν περίπου 6 μήνες. Χρησιμοποιήστε νέες μπαταρίες παρόμοιου τύπου (προσέξτε τους πόλους κατά την εγκατάσταση).
- Όταν χρησιμοποιείτε το τηλεχειριστήριο, στρέψτε τον πομπό σήματος προς τον δέκτη της εσωτερικής μονάδας. Δεν πρέπει να υπάρχει κανένα εμπόδιο μεταξύ του τηλεχειριστηρίου και της εσωτερικής μονάδας.
- Εάν πατήσετε δύο κουμπιά ταυτόχρονα, θα προκύψει εσφαλμένη λειτουργία.
- Μη χρησιμοποιείτε ασύρματο εξοπλισμό (όπως κινητό τηλέφωνο) κοντά στην εσωτερική μονάδα. Εάν προκύψει παρεμβολή εξαιτίας αυτού, απενεργοποιήστε τη μονάδα, αποσυνδέστε το φως ρεύματος από την πρίζα και μετά συνδέστε το ξανά και ενεργοποιήστε τη συσκευή μετά από λίγο.
- Δεν πρέπει να πέφτει άμεσο ηλιακό φως στον εσωτερικό δέκτη καθώς δεν θα μπορεί να λάβει το σήμα από το τηλεχειριστήριο.
- Μη ρίχνετε κάτω το τηλεχειριστήριο.
- Μην τοποθετείτε το τηλεχειριστήριο κάτω από το φως του ήλιου ή κοντά σε φούρνο.
- Μην επιτρέπετε να πιτσιλιστεί με νερό ή άλλο υγρό το τηλεχειριστήριο και χρησιμοποιήστε ένα μαλακό πανί για το καθάρισμα, αν συμβεί κάτι τέτοιο.
- Οι μπαταρίες πρέπει να αφαιρούνται από τη συσκευή πριν από την απόρριψη της συσκευής και να απορρίπτονται με ασφάλεια.
- Μπορείτε να επιλέξετε ECO, ECOi ή ECOil ή επίσης έξοδο από τη λειτουργία ECO (προαιρετικό).

Σέρβις και συντήρηση

Η προσεκτική συντήρηση και επισκευή εκ των προτέρων μπορούν να παρατείνουν τη διάρκεια ζωής του κλιματιστικού και να εξοικονομήσουν δαπάνες ηλεκτρικής ενέργειας.

Προσοχή:

- Σταματήστε το κλιματιστικό με το τηλεχειριστήριο και αποσυνδέστε την πρίζα πριν από το σέρβις και τη συντήρηση.
- Μη στέκεστε πάνω σε ασταθή αντικείμενα όταν καθαρίζετε ή συντηρείτε το κλιματιστικό, διαφορετικά μπορεί να προκληθεί τραυματισμός.
- Μην αγγίζετε το μεταλλικό μέρος του κύριου σώματος όταν αφαιρείτε την πρόσοψη καθώς μπορεί να προκληθεί τραυματισμός.



Καθάρισμα της πρόσοψης και του τηλεχειριστηρίου

Εάν η βρωμιά δεν μπορεί να αφαιρεθεί, καθαρίστε με ένα ζεστό υγρό πανί (εμποτισμένο σε ζεστό νερό κάτω από 40° C).

Προσοχή:

- Μην καθαρίζετε τη μονάδα με νερό γιατί μπορεί να πάθετε ηλεκτροπληξία.
- Μην καθαρίζετε το τηλεχειριστήριο με νερό.
- Μην καθαρίζετε με οινόπνευμα, βενζίνη, λάδι μπανάνας ή στιλβωτικό.
- Μην καθαρίζετε τη μονάδα βίαια γιατί αυτό μπορεί να προκαλέσει πτώση της πρόσοψης.
- Μην καθαρίζετε την πρόσοψη ή το τηλεχειριστήριο με μεταλλική βούρτσα. Ενδέχεται να προκληθεί ζημιά στην επιφάνεια.



Καθάρισμα φίλτρου αέρα

- Ανοίξτε τον μπροστινό πίνακα.
- Ανασηκώστε το προεξέχον μέρος, κατόπιν τραβήξτε το προς τα κάτω και αφαιρέστε το φίλτρο αέρα.
- Καθαρίστε το με ηλεκτρική σκούπα ή νερό. Εάν το φίλτρο αέρα είναι πολύ βρώμικο, καθαρίστε το με ζεστή σαπουνάδα ή ήπιο απορρυπαντικό. Στη συνέχεια, στεγνώστε το στη σκιά.
- Τοποθετήστε το φίλτρο αέρα στην προηγούμενη θέση και κλείστε τον μπροστινό πίνακα.



Σημείωση:

1. Το φίλτρο αέρα πρέπει να καθαρίζεται τουλάχιστον μία φορά κάθε δύο εβδομάδες, διαφορετικά η ικανότητα θέρμανσης ή ψύξης θα μειωθεί.
2. Μην καθαρίζετε το φίλτρο αέρα με μεταλλική βούρτσα, μπορεί να υποστεί ζημιά.

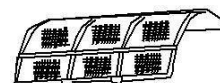

Εκτός χρήσης για πολύ καιρό

- Αφήστε το να λειτουργήσει με τις περσίδες ανοιχτές για 3-4 ώρες ώστε να στεγνώσει το εσωτερικό του κλιματιστικού.
- Διακόψτε τη λειτουργία με το τηλεχειριστήριο και κατόπιν αποσυνδέστε το κλιματιστικό από την πηγή ρεύματος.
- Φυλάξτε το δικτυωτό φίλτρο αέρα.
- Αφαιρέστε τις μπαταρίες από το τηλεχειριστήριο.

Συστάσεις για εξοικονόμηση ενέργειας

- **Κατάλληλη ρύθμιση θερμοκρασίας:** Εάν το δωμάτιο είναι πολύ κρύο αυτό είναι επιβλαβές για την υγεία.
- **Όχι άμεσο ηλιακό φως:** Όταν κλιματίζεται το δωμάτιο, χρησιμοποιήστε κουρτίνα ή στόρια για να εμποδίσετε το άμεσο ηλιακό φως.
- **Όχι πηγές θερμότητας:** Όταν κλιματίζεται το δωμάτιο, η χρήση άλλων πηγών θερμότητας μπορεί να επηρεάσει την επίδραση της ψύξης.
- **Κλειστές πόρτες και παράθυρα:** Ο εισερχόμενος εξωτερικός αέρας θα επηρεάσει την αποδοτικότητα της ψύξης ή της θέρμανσης.
- **Καθαρό φίλτρο αέρα:** Η διατήρηση του φίλτρου αέρα καθαρού εξασφαλίζει λειτουργία υψηλής απόδοσης.
- **Καλός εξαερισμός:** Μην τοποθετείτε αντικείμενα μπροστά από την είσοδο και την έξοδο της εξωτερικής μονάδας.

Φυσιολογικά φαινόμενα

- Όταν θερμαίνονται ή ψύχονται, τα πλαστικά υλικά μπορεί να κάνουν θόρυβο λόγω της αλλαγής της θερμοκρασίας.
- Εάν η εσωτερική υγρασία είναι πολύ υψηλή, ενδέχεται να σχηματιστούν σταγόνες νερού στην μπροστινή γρίλια της εσωτερικής μονάδας. Αυτό είναι ένα φυσιολογικό φαινόμενο.
- Μπορεί να ακούγεται ένας απαλός ήχος «θροΐσματος» όταν η μονάδα ξεκινά ή σταματά. Είναι ο κανονικός ήχος της ροής του ψυκτικού μέσου.
- Οι τοίχοι, τα χαλιά, τα έπιπλα ή τα ρούχα σε εσωτερικούς χώρους μπορούν να αναδίδουν μια περίεργη οσμή.
- Για την προστασία της μονάδας, όταν ο αεροσυμπιεστής σταματήσει, θα υπάρξει καθυστέρηση 3 λεπτών πριν από την επανεκκίνηση.
- Στα πρώτα λεπτά της λειτουργίας θέρμανσης, ενδέχεται να μην εξέρχεται αέρας από την εσωτερική μονάδα.
- Κατά τη διάρκεια της λειτουργίας θέρμανσης, μπορεί να τρέξει νερό από την εξωτερική μονάδα.
- Κατά τη λειτουργία θέρμανσης, μπορεί να αναδυθεί ατμός κατά το ξεπάγωμα της μονάδας.

Αντιμετώπιση προβλημάτων

Το κλιματιστικό παρουσιάζει σφάλμα

Ελέγξτε τα παρακάτω πριν καλέσετε το σέρβις.

Φαινόμενο	Στοιχεία για έλεγχο
Το κλιματιστικό δεν λειτουργεί καθόλου	1. Ελέγξτε αν το ρεύμα είναι αποσυνδεδεμένο.
	2. Ελέγξτε αν ο ασφαλειοδιακόπτης είναι ενεργοποιημένος ή αν έχει καεί η ασφάλεια.
	3. Ελέγξτε τις μπαταρίες του τηλεχειριστηρίου.
	4. Ελέγξτε αν χρησιμοποιούνται συσκευές ραδιοσυχνότητας σε απόσταση 1 μέτρου από τη μονάδα.
Κακή απόδοση ψύξης ή θέρμανσης	1. Ελέγξτε αν η είσοδος ή η έξοδος αέρα είναι φραγμένη.
	2. Ελέγξτε αν το φίλτρο έχει φράξει από σκόνη.
	3. Μπορεί να υπάρχουν πάρα πολλά άτομα μέσα στον χώρο.
	4. Ελέγξτε αν οι πόρτες ή τα παράθυρα είναι κλειστά.
	5. Ελέγξτε αν η ταχύτητα του ανεμιστήρα ή η ρυθμισμένη θερμοκρασία είναι ακατάλληλη.

Το τηλεχειριστήριο παρουσιάζει σφάλμα

Το παρακάτω θέματα είναι φυσιολογικά φαινόμενα

Φαινόμενο	Στοιχεία για έλεγχο
Ο ανεμιστήρας σταματά ή δεν είναι δυνατός ο έλεγχος της ταχύτητας του ανεμιστήρα	1. Όταν το κλιματιστικό βρίσκεται σε κατάσταση αφύγρανσης ή σε κατάσταση αναστολής λειτουργίας, ορισμένες φορές δεν είναι δυνατός ο έλεγχος της ταχύτητας του ανεμιστήρα.
	2. Όταν το κλιματιστικό είναι σε λειτουργία ροής δροσερού αέρα ή αποπαγοποίησης (λειτουργία θέρμανσης), το μοτέρ του ανεμιστήρα σταματά.
	3. Όταν το κλιματιστικό είναι σε λειτουργία ψύξης ή αφύγρανσης, εάν το κλιματιστικό εισέλθει σε λειτουργία πρόληψης παγώματος, τότε δεν είναι δυνατός ο έλεγχος της ταχύτητας του ανεμιστήρα.
	4. Όταν το κλιματιστικό είναι σε λειτουργία θέρμανσης, εάν το κλιματιστικό μηχανήμα εισέλθει στη λειτουργία πρόληψης υπερθέρμανσης, τότε δεν είναι δυνατός ο έλεγχος της ταχύτητας του ανεμιστήρα.

Εγχειρίδιο εγκατάστασης

Πρόλογος

Προειδοποίηση: Ορισμένα μοντέλα διαθέτουν ψυκτικό μέσο R32 ή άλλα εύφλεκτα ψυκτικά μέσα, των οποίων ο χειρισμός και η χρήση πρέπει να γίνονται σύμφωνα με τις οδηγίες.

1. Τα κλιματιστικά θα πρέπει να αποθηκεύονται σε χώρους χωρίς μόνιμες πηγές ανάφλεξης, όπως είναι οι ακάλυπτες φλόγες, οι συσκευές φωτισμού με αέριο, οι αναμμένες ηλεκτρικές θερμάστρες κ.λπ.
2. Μην τρυπάτε και μην αναφλέγετε το κλιματιστικό.
3. Πριν από τη συντήρηση ή την επισκευή ενός κλιματιστικού με ψυκτικό μέσο R32, πρέπει να γίνεται έλεγχος ασφαλείας για να διασφαλιστεί ότι ελαχιστοποιείται ο κίνδυνος.
4. Εάν διαρρέει ψυκτικό μέσο από το κλιματιστικό, ανοίξτε όλες τις πόρτες και τα παράθυρα αμέσως, διατηρήστε τον εξαερισμό του δωματίου, αποσυνδέστε το ρεύμα, βγείτε από το δωμάτιο και καλέστε για την επισκευή.
5. Κατά την εγκατάσταση ή τη μετεγκατάσταση του κλιματιστικού, φροντίστε να εξαερώσετε το κύκλωμα του ψυκτικού μέσου ώστε να μην περιέχει καθόλου αέρα και χρησιμοποιήστε μόνο το καθορισμένο ψυκτικό μέσο (R32). Η παρουσία αέρα ή άλλου ξένου υλικού στο κύκλωμα ψυκτικού μέσου προκαλεί ανώμαλη αύξηση της πίεσης, η οποία μπορεί να οδηγήσει σε βλάβη του εξοπλισμού ή ακόμη και σε τραυματισμό.
6. Για την εκκένωση του αέρα πρέπει να χρησιμοποιείται αντλία κενού και απαγορεύεται αυστηρά η χρήση ψυκτικού μέσου στην άτρακτο για την εκκένωση.
7. Μετά την ολοκλήρωση της εγκατάστασης, ελέγξτε για τυχόν διαρροή του αερίου ψυκτικού μέσου.
8. Ελέγξτε προσεκτικά τις παρακάτω ενδείξεις ασφαλείας πριν από την εγκατάσταση και τη χρήση του κλιματιστικού.



Κίνδυνος πυρκαγιάς



Διαβάστε προσεκτικά το εγχειρίδιο συντήρησης!

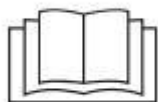

Διαβάστε προσεκτικά το εγχειρίδιο οδηγιών!



Διαβάστε προσεκτικά τις οδηγίες εγκατάστασης!

Οδηγός εγκατάστασης

- Αυτό το κλιματιστικό πληροί τα πιο σύγχρονα πρότυπα ασφάλειας και λειτουργίας.
- Για να εγκαταστήσετε ή να αφαιρέσετε το κλιματιστικό, πρέπει να καλέσετε επαγγελματίες τεχνικούς σέρβις και συντήρησης κλιματιστικών. Μπορεί να προκύψουν προβλήματα και να υπάρχουν απώλειες εάν η εγκατάσταση του κλιματιστικού γίνει από μη επαγγελματίες.
- Ο χρήστης πρέπει να παρέχει ηλεκτρικό ρεύμα που πληροί τις απαιτήσεις εγκατάστασης και λειτουργίας. Για λεπτομέρειες σχετικά με την τάση για αυτό το προϊόν, ανατρέξτε στην πινακίδα ονομαστικών τιμών. Η τάση πέρα από αυτό το εύρος θα επηρεάσει την κανονική λειτουργία του κλιματιστικού.
- Θα πρέπει να χρησιμοποιηθεί ξεχωριστή διάταξη παροχής ρεύματος με ασφάλεια χρονοκαθυστέρησης ή αυτόματο ασφαλειοδιακόπτη για το κλιματιστικό.
- Το κλιματιστικό πρέπει να είναι σωστά και αξιόπιστα γειωμένο, διαφορετικά μπορεί να προκαλέσει ηλεκτροπληξία ή πυρκαγιά.
- Μην ενεργοποιήσετε το ρεύμα στο κλιματιστικό προτού συνδέσετε καλά και ελέγξετε προσεκτικά τις σωληνώσεις και τα καλώδια.
- Η συσκευή δεν πρέπει να τοποθετείται σε πλυσταριά ή μπάνια.
- Σε περίπτωση που είναι απαραίτητο, συμβουλευτείτε τον πάροχο ρεύματος που χρησιμοποιείτε για πληροφορίες σχετικά με το σύστημα.
- Το φινιρίσμα θα είναι προσβάσιμο μετά την εγκατάσταση της συσκευής.

Αυτή η οδηγία υπόκειται σε αλλαγές χωρίς προειδοποίηση.

Εγκατάσταση εξαρτημάτων

- Εξετάστε προσεκτικά τη συνημμένη λίστα συσκευασίας και ελέγξτε αν υπάρχουν όλα τα εξαρτήματα.
- Οι χρήστες μπορεί να χρειαστεί να αγοράσουν με δικά τους έξοδα τα αντικείμενα που δεν περιλαμβάνονται στη λίστα συσκευασίας και που μπορεί να χρειαστούν για την εγκατάσταση.

Θέση για την εσωτερική μονάδα

- Πρέπει να είναι μακριά από πηγές θερμότητας, πηγές ατμού, σημεία διαρροής εύφλεκτου αερίου και καπνού.
- Δεν υπάρχουν εμπόδια κοντά στην είσοδο και την έξοδο και υπάρχει καλός εξαερισμός.
- Υπάρχει καλή αποστράγγιση του νερού.
- Είναι τουλάχιστον 1 μέτρο μακριά από ασύρματο εξοπλισμό (όπως τηλεοράσεις, ραδιόφωνα κ.λπ.).
- Τοποθετήστε το κλιματιστικό σε έναν τοίχο που μπορεί να αντέξει το βάρος του και δεν θα παράγει θόρυβο ενώ λειτουργεί η μονάδα.
- Η απόσταση μεταξύ της εσωτερικής μονάδας και του δαπέδου πρέπει να είναι μεγαλύτερη από 2,3 μέτρα.
- Το φινιρίσμα θα πρέπει να είναι προσβάσιμο μετά την εγκατάσταση της συσκευής.
- Εξασφαλίστε την απόσταση που απαιτείται στην Εικ. 1.
- Το πίσω μέρος της εσωτερικής μονάδας πρέπει να είναι κοντά στον τοίχο (Εικ. 1).
- Όλα τα στοιχεία είναι μόνο σχηματικά και μπορεί να είναι ελαφρώς διαφορετικά από τις πραγματικές συσκευές που επιλέξατε.

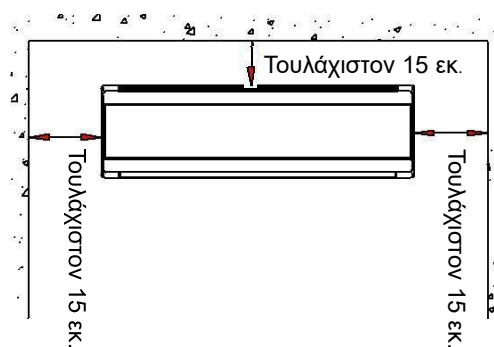

Εικ. 1

Θέση για την εξωτερική μονάδα

- Μακριά από το άμεσο ηλιακό φως.
- Μακριά από πηγές θερμότητας, πηγές ατμού, διαρροές εύφλεκτου αερίου, καπνό και σκόνη.
- Επιλέξτε ένα σημείο ασφαλισμένο από βροχή (χιόνι) και με καλό εξαερισμό.
- Δεν θα πρέπει να ενοχλούνται οι γείτονες από τον αέρα και το θόρυβο ή το νερό που αποστραγγίζεται.
- Επιλέξτε ένα σημείο όπου θα είναι εύκολη η εγκατάσταση και το σέρβις.
- Τοποθετήστε τη σε εξωτερική και αξιόπιστη βάση ώστε να μην αυξάνεται ο θόρυβος και οι κραδασμοί.
- Για υψηλές επιδόσεις ψύξης, βεβαιωθείτε ότι η πρόσοψη, η πίσω, η αριστερή και η δεξιά πλευρά της μονάδας βρίσκονται σε ανοιχτό χώρο.
- Η έξοδος προτείνεται να είναι στον ανοιχτό αέρα, οποιοδήποτε εμπόδιο θα επηρεάσει τις επιδόσεις.
- Οι απαιτούμενες αποστάσεις για την εγκατάσταση είναι όπως στην Εικ. 2.

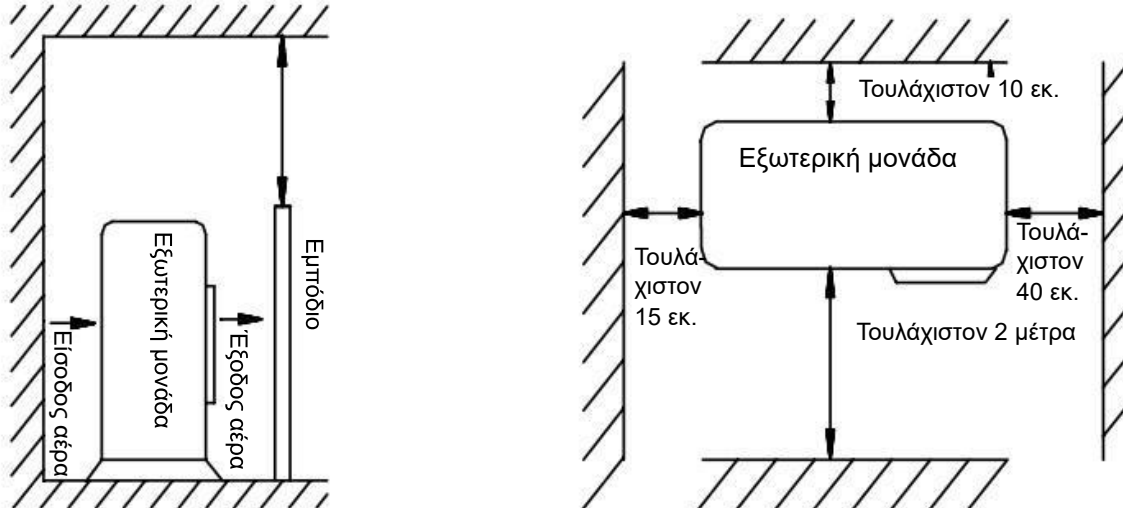

Εικ. 2

Επιλογή σωλήνωσης

- Βεβαιωθείτε ότι η διαφορά επιπέδου (ύψους) της εσωτερικής με την εξωτερική μονάδα πληρούν τις απαιτήσεις του πίνακα 1.
- Εάν η σωλήνωση είναι μεγαλύτερη από 7 μέτρα, αλλά μικρότερη από 15 μέτρα, το ψυκτικό μέσο πρέπει να συμπληρώνεται σύμφωνα με τον πίνακα 1.
- Εάν η θέση εγκατάστασης της εξωτερικής μονάδας είναι υψηλότερη από εκείνη της εσωτερικής μονάδας και η σωλήνωση είναι μεγαλύτερη από 10 μέτρα, προσθέστε μία παγίδα λαδιού στη σωλήνωση αερίου για κάθε 8 μέτρα (Εικ. 3).

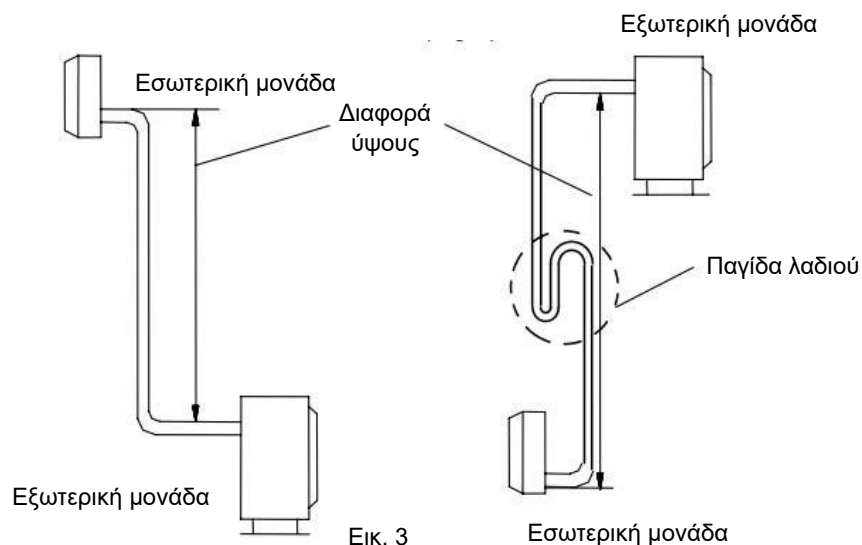

Εικ. 3

Πίνακας 1

Μέγεθος σωλήνωσης (mm/ίντσα)		Τυπικό μήκος σωλήνωσης (m)	Μέγιστο μήκος σωλήνωσης (m)	Διαφορά ύψους (m)	Πρόσθετα ψυκτικά μέσα (g/m)
Σωλήνας υγρού	Σωλήνας αερίου				
φ 6(1/4")	φ 9(3/8")	5,0	9	5	12
φ 6(1/4")	φ 12(1/2")	5,0	12	7	12
φ 6(1/4")	φ 15,88(5/8")	5,0	15	8	12
φ 9(3/8")	φ 15,88(5/8")	5,0	15	8	15
φ 9(3/8")	φ 159,05(3/4")	5,0	20	10	15

Οι ανωτέρω διαστάσεις είναι μόνο για αναφορά, το πραγματικό προϊόν υπερισχύει.

Τοποθέτηση πάνελ εγκατάστασης

- Αποσυναρμολογήστε το μεταλλικό πάνελ εγκατάστασης από την εσωτερική μονάδα. Τοποθετήστε το πάνελ εγκατάστασης οριζόντια. Η διαφορά ύψους μεταξύ της αριστερής και της δεξιάς πλευράς του πάνελ εγκατάστασης δεν πρέπει να υπερβαίνει τα 5 mm (Εικ. 4).
- Ανοίξτε τρύπες και τοποθετήστε ούπα στις κατάλληλες θέσεις στον τοίχο και στερεώστε το πάνελ εγκατάστασης στον τοίχο με βίδες M5x30. Βεβαιωθείτε ότι υπάρχουν τουλάχιστον 4 σταθερά σημεία στον τοίχο. Βεβαιωθείτε ότι το πάνελ εγκατάστασης είναι σε οριζόντια θέση.
- Ανοίξτε τις τρύπες όπως φαίνεται στην Εικ. 5. Η οπή, διαμέτρου 80 mm, θα πρέπει να έχει μια ελαφριά κλίση προς τα κάτω προς τα έξω.
- Κόψτε σωλήνα PVC με μικρή κλίση και λίγο μικρότερο μήκος από το πάχος του τοίχου και τοποθετήστε τον στην τρύπα (Εικ.5).
- Τοποθετήστε την τάπα τοίχου.

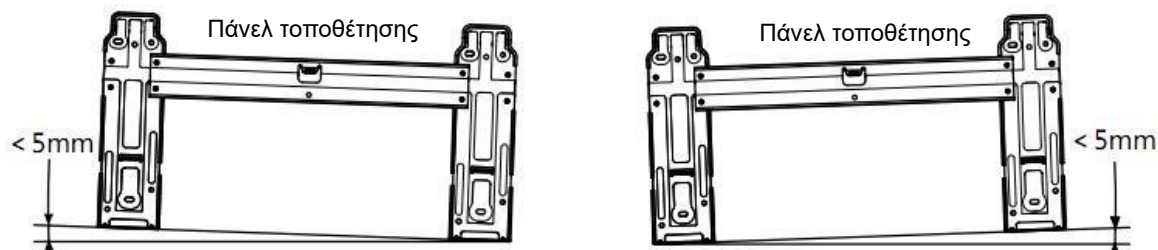

Εικ. 4

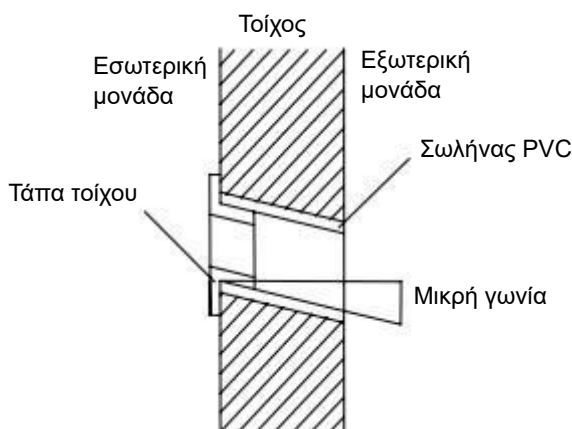

Εικ. 5

Εξάρτημα: Οδηγίες εγκατάστασης για τη διακοσμητική πλάκα κάλυψης

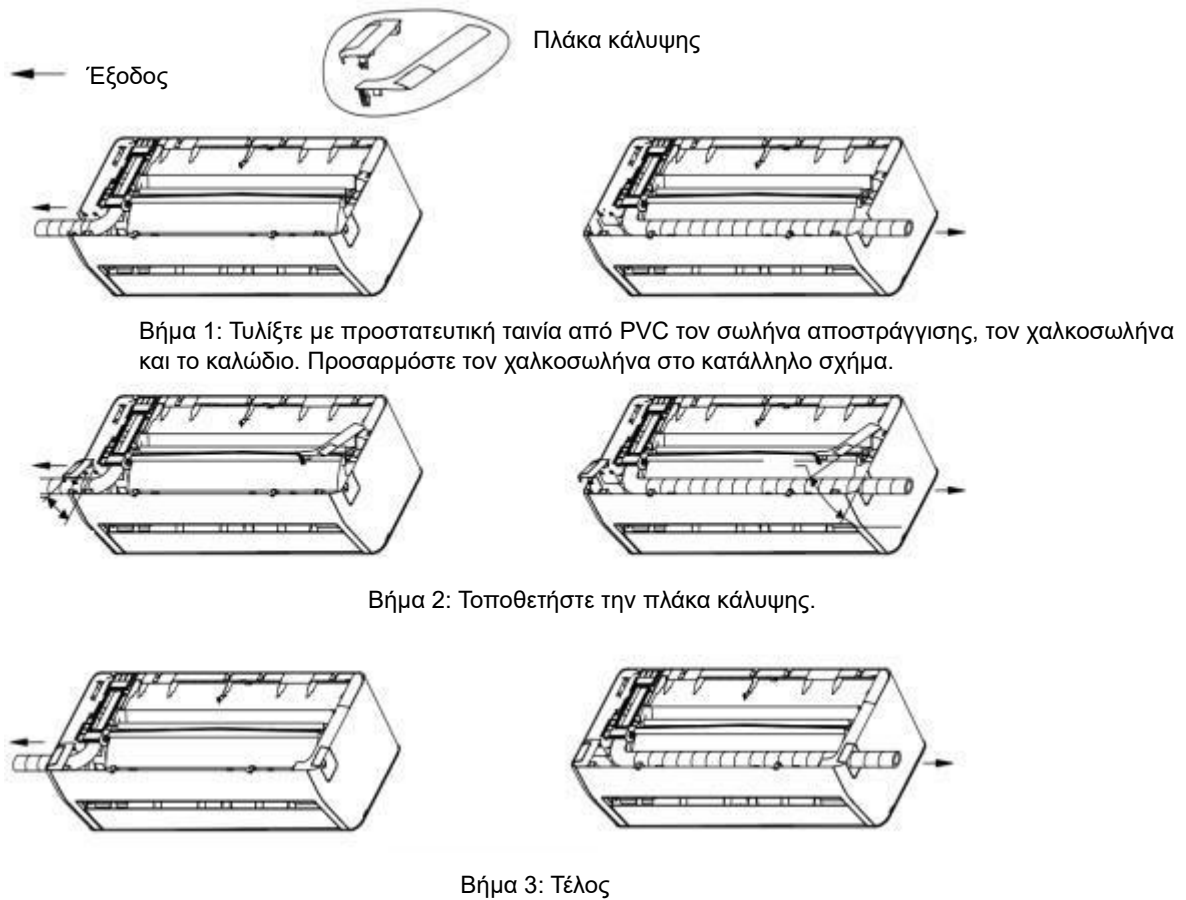

Σημείωση: Το ανωτέρω διάγραμμα μπορεί να διαφέρει από το πραγματικό προϊόν, ανατρέξτε στο πραγματικό προϊόν.

Εγκατάσταση της εσωτερικής μονάδας

Ο σωλήνας μπορεί να συνδεθεί σε διάφορες κατευθύνσεις, όπως φαίνεται στις παρακάτω εικόνες.

1. Σύνδεση δεξιού πίσω σωλήνα (παρόμοια με τον δεξιό κάτω σωλήνα) (προαιρετικά, ανατρέξτε στην Εικ. 6).

- Τραβήξτε προς τα έξω τον σωλήνα από το κάτω μέρος του πλαισίου και συνδέστε τον σωλήνα αποστράγγισης. Στερεώστε καλά τη σύνδεση του σωλήνα.
- Περάστε το καλώδιο σύνδεσης στην εσωτερική μονάδα (μην το συνδέσετε στο ρεύμα).
- Δέστε μαζί τους σωλήνες, τον σωλήνα εκκένωσης και το καλώδιο σύνδεσης με αυτοκόλλητη ταινία. Ο σωλήνας εκκένωσης τοποθετείται στο κάτω μέρος.
- Αφαιρέστε τον πίνακα που βρίσκεται στο πλαίσιο.
- Ελέγξτε αν οι συνδέσεις είναι αξιόπιστες.
- Τοποθετήστε την εσωτερική μονάδα στα δύο άγκιστρα στο επάνω μέρος της πλακέτας εγκατάστασης (ανατρέξτε στην Εικ. 8).

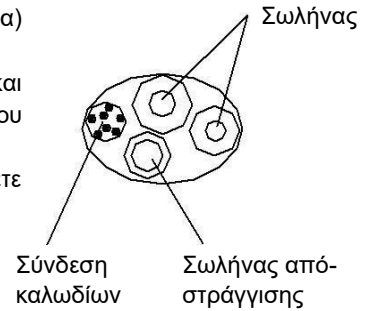

Εικ. 6

2. Σύνδεση αριστερού πίσω σωλήνα (παρόμοια με τον αριστερό κάτω σωλήνα). (Προαιρετικά, δείτε την Εικ. 9.)

- Μετακινήστε τον σωλήνα εκκένωσης στην αριστερή πλευρά και την τάπα εκκένωσης στη δεξιά πλευρά.
- Στερεώστε τους σωλήνες στην υποδοχή της εσωτερικής μονάδας με τον σφιγκτήρα στερέωσης.
- Τα παρακάτω βήματα τοποθέτησης είναι τα ίδια με αυτά της ενότητας «1. Σύνδεση του δεξιού πίσω σωλήνα».

Σημειώσεις:

Στην Εικ. 7 απεικονίζεται η θέση του σωλήνα αποστράγγισης στα αριστερά.

Στην Εικ. 9 απεικονίζεται η θέση του σωλήνα αποστράγγισης στα δεξιά.

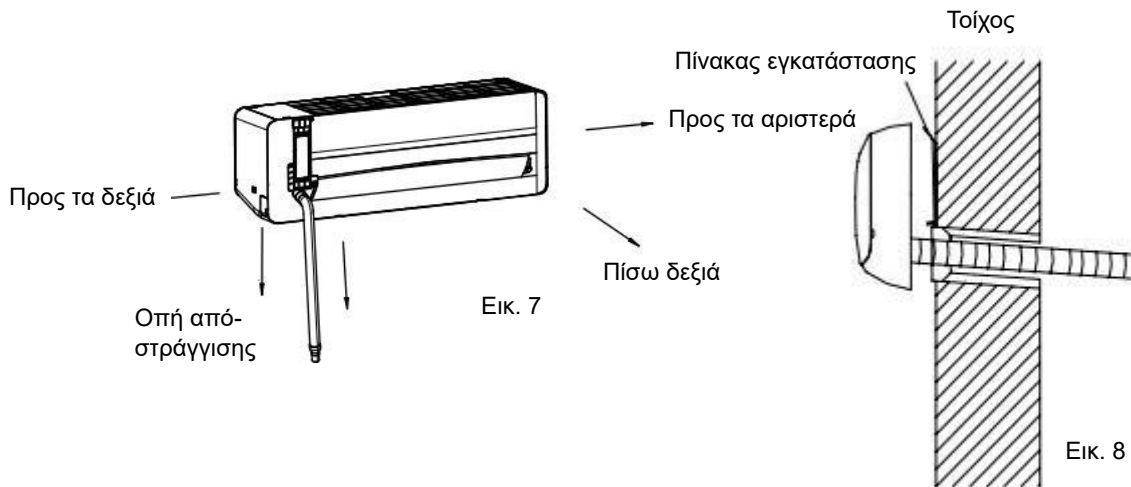

Εικ. 7

Εικ. 8

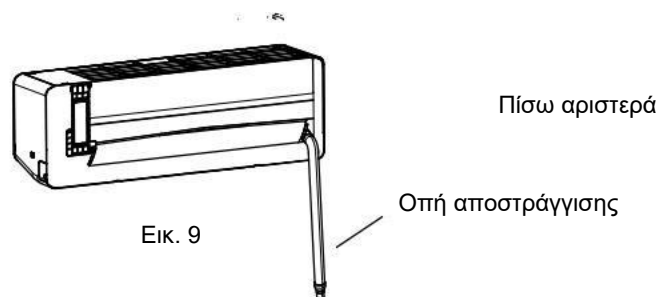

Εικ. 9

Εγκατάσταση της εξωτερικής μονάδας

- Εάν απαιτούνται στηρίγματα για την εγκατάσταση της εξωτερικής μονάδας, υπάρχει δυνατότητα αγοράς τους από την εταιρεία ή τους αντιπροσώπους μας (Εικ. 10) .
- Συναρμολογήστε το πλαίσιο στερέωσης και τα στηρίγματα με τις 6 βίδες (M12x25), τις απλές ροδέλες, τις ελατηριωτές ροδέλες και τα παξιμάδια που παρέχονται.
- Ανοίξτε 4 ή περισσότερες τρύπες στον τοίχο σύμφωνα με το μέγεθος των ποδιών του κλιματιστικού. Καθορίστε τις θέσεις για την τοποθέτηση των αριστερών και δεξιών στηριγμάτων. Βεβαιωθείτε ότι το αριστερό και το δεξί στήριγμα βρίσκονται στο ίδιο επίπεδο.
- Στερεώστε το πλαίσιο εγκατάστασης στον τοίχο με ούπα.
- Στερεώστε την εξωτερική μονάδα με 4 βίδες (M10x25) στα στηρίγματα εγκατάστασης.
- Τα εξαρτήματα πρέπει να βιδωθούν σφιχτά. Η σύνδεση πρέπει να είναι σφιχτή και αξιόπιστη.
- Κατά την εγκατάσταση της εξωτερικής μονάδας, το σώμα της μονάδας πρέπει να κρεμαστεί με σχοινιά για να αποφευχθεί η πτώση.
- Κατά την εγκατάσταση ή την επισκευή, μην επιτρέπεται πτώση των εργαλείων και των εξαρτημάτων.
- Ελέγχετε τακτικά την αξιοπιστία του πλαισίου εγκατάστασης.

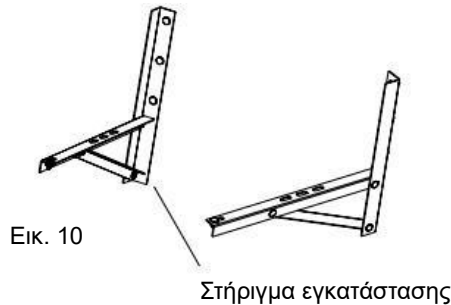

Σύνδεση της σωλήνωσης

- Αποσυνδέστε το κάλυμμα βαλβίδας της εξωτερικής μονάδας.
- Ευθυγραμμίστε το παξιμάδι εκχείλωσης στο κέντρο του σπειρώματος και βιδώστε το παξιμάδι σφιχτά με το χέρι.
- Βιδώστε καλά το παξιμάδι εκχείλωσης με το ροπόκλειδο μέχρι να ακουστεί ο ήχος «κλικ».
- Συνιστάται η χρήση ροπόκλειδου για τη σύνδεση της σωλήνωσης. Εάν χρησιμοποιήσετε άλλο εύκαμπτο ή άκαμπτο κλειδί, μπορεί να προκληθεί ζημιά στο στόμιο λόγω υπερβολικής δύναμης.
- Η γωνία κάμψης του σωλήνα δεν πρέπει να είναι πολύ μικρή καθώς ο σωλήνας μπορεί να σπάσει, οπότε ο τεχνικός σέρβις πρέπει να χρησιμοποιήσει εργαλείο κάμψης σωλήνων για να κάμψει τον σωλήνα.
- Ποτέ μην αφήνετε να εισχωρήσει στον σωλήνα νερό, σκόνη ή άμμος.

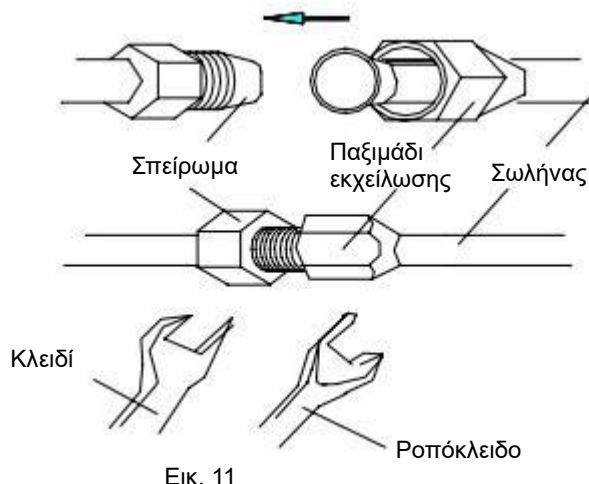

Μέγεθος σωλήνωσης (mm/ίντσα)	Ροπή (N.m)
Φ6(1/4")	15~20
Φ9(3/8")	35~40
Φ12(1/2")	50~55
Φ15.88(5/8")	60~75
Φ19.05(3/4")	80~95

Σύνδεση του καλωδίου

1. Εσωτερική μονάδα (Εικ.12)

- Ανοίξτε το πάνελ προς τα πάνω όσο περισσότερο γίνεται.
- Ανοίξτε το κάλυμμα των ηλεκτρικών.
- Ασφαλίστε τα καλώδια σύνδεσης στο μπλοκ ακροδεκτών σύμφωνα με το διάγραμμα καλωδίωσης στο κάλυμμα των ηλεκτρικών.
- Πιέστε το καλώδιο σύνδεσης σφιχτά με την πλάκα πίεσης.
- Κλείστε το κάλυμμα των ηλεκτρικών, ασφαλίστε το με τις βίδες και κλείστε το πάνελ.

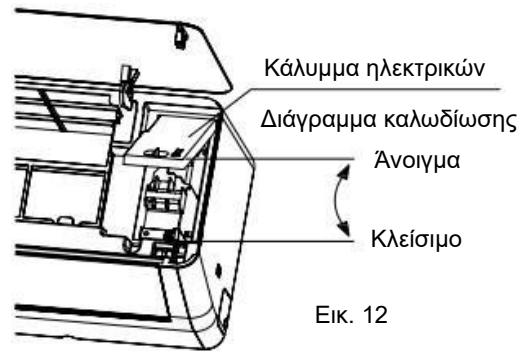

1. Εξωτερική μονάδα (Εικ.13)

- Ξεβιδώστε τη βίδα στερέωσης του καλύμματος της λαβής και ανοίξτε το κάλυμμα της λαβής.
- Ασφαλίστε τα καλώδια σύνδεσης στο μπλοκ ακροδεκτών σύμφωνα με το διάγραμμα καλωδίωσης στο κάλυμμα της λαβής.
- Πιέστε το καλώδιο σύνδεσης σφιχτά με την πλάκα πίεσης.
- Τοποθετήστε το κάλυμμα της λαβής πίσω στη θέση του και στερεώστε το με τις βίδες. Εάν ο πελάτης χρειάζεται να προεκτείνει ή να αντικαταστήσει το καλώδιο ρεύματος, ανατρέξτε στον Πίνακα 3 για τις προδιαγραφές.

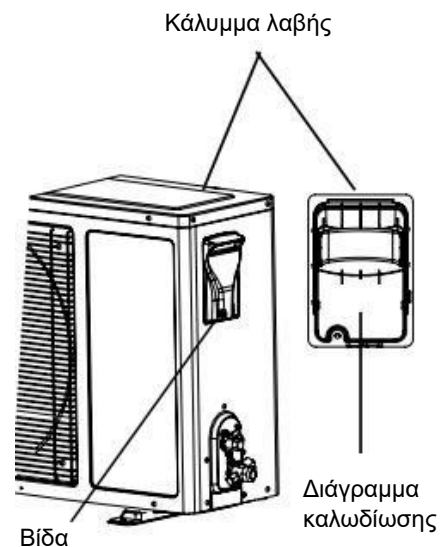

Πίνακας 3

		Καλώδια σύνδεσης ρεύματος	Καλώδιο ελέγχου σήματος	Καλώδιο ρεύματος
	Μέγ. μήκος	10 μέτρα	10 μέτρα	5 μέτρα
5K/7K/9K/12K	Εμβαδόν διατομής	$\geq 1,0 \text{ mm}^2$	$\geq 1,0 \text{ mm}^2$	$\geq 1,0 \text{ mm}^2$
9K/12K(115V) 16K/18K/24K(220V)		$\geq 1,5 \text{ mm}^2$	$\geq 1,5 \text{ mm}^2$	$\geq 1,5 \text{ mm}^2$
18K/21K/24K/28K 30K/36K		$\geq 2,5 \text{ mm}^2$	$\geq 0,75 \text{ mm}^2$	$\geq 2,5 \text{ mm}^2$

Σημειώσεις:

- Ως βίδα γείωσης πρέπει να χρησιμοποιείται ειδική βίδα (ανοξειδωτες βίδες ή χάλκινες βίδες M4).
- Βεβαιωθείτε ότι όλα τα καλώδια είναι σφιχτά συνδεδεμένα και ότι δεν θα χαλαρώσουν ή αποσπαστούν.
- Βεβαιωθείτε ότι οι συνδέσεις καλωδίων πραγματοποιούνται σύμφωνα με το διάγραμμα καλωδίωσης του κλιματιστικού.
- Τα παραπάνω στοιχεία είναι μόνο σχηματικά και μπορεί να είναι ελαφρώς διαφορετικά από τις πραγματικές συσκευές σας.

Δέσιμο των σωλήνων με ταινία

- Το δέσιμο με την προστατευτική ταινία από PVC πρέπει να γίνεται προσεκτικά ώστε να μη γίνει ζημιά στη σωλήνωση και τον σωλήνα αποστράγγισης.
- Το δέσιμο πρέπει να ξεκινά από το κάτω μέρος της εξωτερικής μονάδας προς στην εσωτερική μονάδα.
- Στερεώστε την ταινία από PVC με κολλητική ταινία για να αποφύγετε τη χαλάρωση.
- Ο σωλήνας αποχέτευσης πρέπει να έχει ελαφριά κλίση προς τα κάτω προς τα έξω για να εξασφαλίζεται η σωστή αποχέτευση.
- Όταν η εσωτερική μονάδα είναι χαμηλότερα από την εξωτερική μονάδα, λυγίστε τον σωλήνα σε κατάλληλο βαθμό για να αποτρέψετε την αποστράγγιση του νερού μέσα στο σπίτι.
- Στερεώστε τη δέση των σωλήνων με σφιγκτήρες σωλήνων στον τοίχο.
- Αφήστε αρκετή απόσταση μεταξύ του σωλήνα εκκένωσης και του εδάφους. Μην τοποθετείτε τον σωλήνα εκκένωσης μέσα σε νερό ή τάφρο.
- Στεγανοποιήστε τις εξωτερικές τρύπες τοίχου με υλικό στεγανοποίησης ή στόκο.

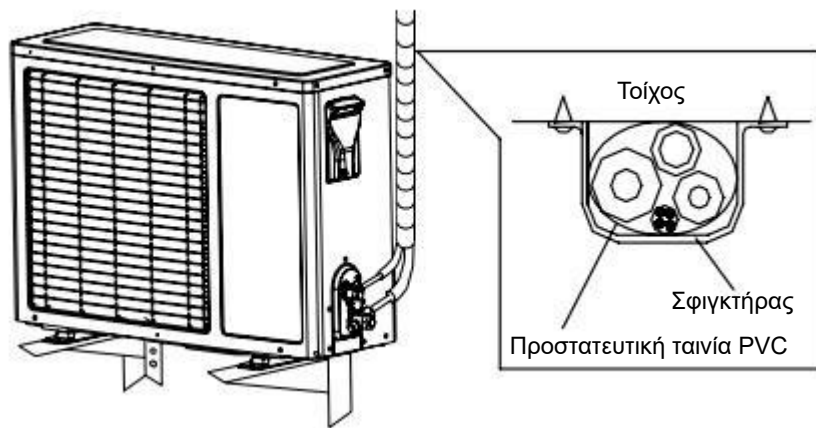

Εικ. 14

Εξάτμιση

- Βεβαιωθείτε ότι όλοι οι σωλήνες της εσωτερικής και εξωτερικής μονάδας είναι καλά συνδεδεμένοι.
- Αφαιρέστε το καπάκι από τη δίοδη και την τρίοδη βαλβίδα με κλειδί. Συνδέστε την αντλία κενού και τη σύνθετη βαλβίδα στο καπάκι της βαλβίδας σέρβις.
- Ανοίξτε τον διακόπτη χαμηλής πίεσης της σύνθετης βαλβίδας και θέστε σε λειτουργία την αντλία κενού μέχρι η πίεση της εσωτερικής μονάδας να φτάσει στα 10 mmHg.
- Μετά από την άντληση κενού, κλείστε τον διακόπτη χαμηλής πίεσης της σύνθετης βαλβίδας και κατόπιν κλείστε την κενή αντλία. Περιστρέψτε αριστερόστροφα κατά 90 μοίρες το στροφέιο σέρβις της βαλβίδας σέρβις στενού σωλήνα με εξαγωνικό κλειδί. Σφίξτε με δεξιόστροφη περιστροφή μετά από διακοπή για 10 δευτερόλεπτα.
- Ελέγξτε με σαπουνόνερο ή ανιχνευτή διαρροών εάν υπάρχει διαρροή σε όλες τις συνδέσεις της εσωτερικής και της εξωτερικής μονάδας.
- Ανοίξτε τις φαρδιές και τις στενές βαλβίδες σέρβις με το εξαγωνικό κλειδί για να λειτουργήσουν. □ Αφαιρέστε τον σωλήνα σύνδεσης της ευρείας βαλβίδας σέρβις σωλήνα.
- Βιδώστε καλά ολόκληρο το καπάκι της βαλβίδας με ένα ροπόκλειδο.
- Ελέγξτε με σαπουνόνερο ή ανιχνευτή διαρροών εάν υπάρχει διαρροή σε όλες τις συνδέσεις της εσωτερικής και της εξωτερικής μονάδας.
- Τοποθετήστε ξανά το καπάκι και το κάλυμμα της βαλβίδας στη θέση τους.

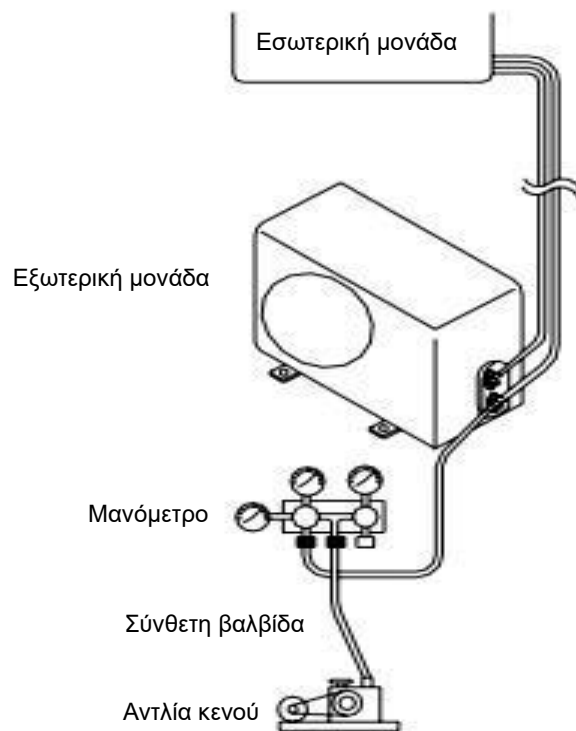

Επιθεώρηση για διαρροή αερίου

Αφού γίνει η σύνδεση των σωληνώσεων, χρησιμοποιήστε μια συσκευή επιθεώρησης διαρροής ή σαπουνόνερο για να ελέγξετε προσεκτικά εάν υπάρχει οποιαδήποτε διαρροή στις ενώσεις. Αυτό είναι ένα σημαντικό βήμα για να εξασφαλίσετε την ποιότητα της εγκατάστασης. Εάν υπάρχει διαρροή του ψυκτικού μέσου, αερίστε την περιοχή αμέσως. Ενδέχεται να παραχθεί τοξικό αέριο εάν το αέριο ψυκτικού μέσου έρθει σε επαφή με φωτιά. Ποτέ μην αγγίζετε απευθείας οποιαδήποτε τυχαία διαρροή ψυκτικού μέσου. Αυτό θα μπορούσε να οδηγήσει σε σοβαρό τραυματισμό από κρουπαγήματα.

Αποστράγγιση

- Δεν απαιτείται επεξεργασία του νερού αποστράγγισης

Σε περιοχές όπου υπάρχει πολύ κρύο τον χειμώνα, μην εγκαταστήσετε την άρθρωση γωνίας αποστράγγισης για να αποτρέψετε το πάγωμα του νερού αποστράγγισης που θα προκαλέσει ζημιά στον ανεμιστήρα. Αυτή η επεξεργασία του νερού αποστράγγισης δεν είναι απαραίτητη για τα κλιματιστικά τύπου μόνο ψύξης.

- Όταν χρειάζεται επεξεργασία του νερού αποστράγγισης

Χρησιμοποιήστε την άρθρωση γωνίας αποστράγγισης (στην τσάντα εξαρτημάτων). Η εξωτερική μονάδα πρέπει να τοποθετηθεί επάνω σε δομικά στοιχεία.

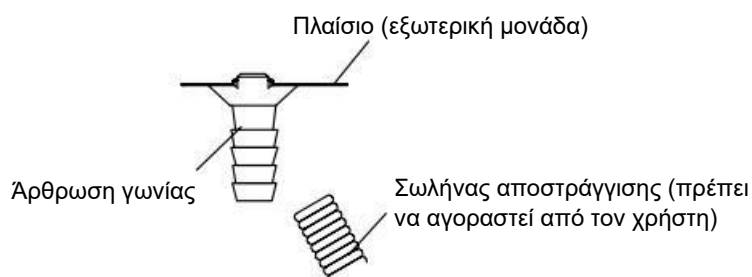

Εικ. 16

Εγκατάσταση για το κάλυμμα της βαλβίδας

- Για τις μονάδες για τις οποίες διατίθεται ξεχωριστό κάλυμμα βαλβίδας, η μέθοδος εγκατάστασης είναι η ακόλουθη:

● Μετά τη σύνδεση των σωλήνων σύνδεσης μεταξύ της εσωτερικής και της εξωτερικής μονάδας που ακολουθείται από τη μέθοδο εγκατάστασης που αναφέρεται παραπάνω, βγάλτε το κάλυμμα της βαλβίδας από την τσάντα εξαρτημάτων και στερεώστε το στην πλευρά της εξωτερικής μονάδας με τρεις αντίστοιχες βίδες (μέσα στην τσάντα αξεσουάρ).

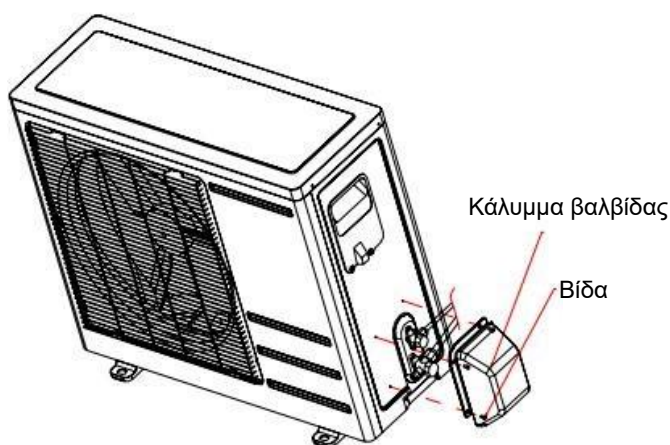

Εικ. 17

ΕΙΔΟΠΟΙΗΣΗ ΣΧΕΤΙΚΑ ΜΕ ΤΗΝ ΑΝΑΚΥΚΛΩΣΗ



Το προϊόν σας σχεδιάζεται και κατασκευάζεται με υλικά και εξαρτήματα υψηλής ποιότητας που μπορούν να ανακυκλωθούν και να επαναχρησιμοποιηθούν. Αυτό το σύμβολο σημαίνει ότι ο ηλεκτρικός και ηλεκτρονικός εξοπλισμός, στο τέλος του κύκλου ζωής του, θα πρέπει να απορρίπτεται ξεχωριστά από τα οικιακά απορρίμματα. Απορρίψτε αυτόν τον εξοπλισμό στο κέντρο συλλογής/ανακύκλωσης απορριμμάτων της τοπικής σας κοινότητας.

Στην Ευρωπαϊκή Ένωση υπάρχουν χωριστά συστήματα συλλογής για μεταχειρισμένα ηλεκτρικά και ηλεκτρονικά προϊόντα.

Βοηθήστε μας να διατηρήσουμε το περιβάλλον στο οποίο ζούμε!

ΔΗΛΩΣΗ ΣΥΜΜΟΡΦΩΣΗΣ

Με το παρόν, δηλώνουμε ότι αυτό το προϊόν συμμορφώνεται με τις απαιτήσεις των παρακάτω οδηγιών:

Οδηγία RED: 14/53/EE

Οδηγία ΗΜΣ: 14/30/EE

Οδηγία χαμηλής τάσης: 14/35/EE και Οδηγία του ΕΚ 09/125/ΕΚ

Σήμανση CE: 93/68/ΕΟΚ

Οδηγία RoHS: 11/65/EE και (ΕΕ) 15/863

Η λεπτομερής δήλωση συμμόρφωσης υπάρχει στη διεύθυνση www.morris.gr.





ΕΙΣΑΓΩΓΕΑΣ:

Καλλιόπη Καρύδα & ΣΙΑ Ε.Ε.

17^{ης} Νοεμβρίου 87Α

55535, Πυλαία, Θεσσαλονίκη

Τηλ. 2316 006600

Fax. 2316 006650

www.morris.gr