



DW60M6050\*\*  
DW60M6051\*\*  
DW60M6040\*\*  
DW60M6031\*\*

# Πλυντήριο πιάτων

## Εγχειρίδιο χρήστη

imagine the possibilities

Ευχαριστούμε πολύ, που επιλέξατε  
αυτή τη συσκευή της Samsung.



**SAMSUNG**

# Υποδείξεις ασφαλείας

Χαίρομαστε που επιλέξατε να προμηθευτείτε ένα πλυντήριο πιάτων της Samsung. Το παρόν εγχειρίδιο περιέχει σημαντικές πληροφορίες σχετικά με τη σύνδεση, τη χρήση και τη φροντίδα της νέας σας συσκευής. Παρακαλούμε, αφιερώστε λίγο χρόνο για να μελετήσετε το παρόν εγχειρίδιο, διότι μόνο έτσι θα μπορέσετε να αξιοποιήσετε τα πολλά πλεονεκτήματα και τις λειτουργίες του πλυντηρίου πιάτων σας.

## ΣΗΜΑΝΤΙΚΕΣ ΠΛΗΡΟΦΟΡΙΕΣ ΓΙΑ ΤΙΣ ΥΠΟΔΕΙΞΕΙΣ ΑΣΦΑΛΕΙΑΣ











Παρακαλούμε, διαβάστε προσεκτικά το παρόν εγχειρίδιο για να εξασφαλίσετε ότι θα μπορέσετε να αξιοποιήσετε με ασφάλεια και αποδοτικά την πληθώρα των χαρακτηριστικών και λειτουργιών της νέας σας συσκευής. Φυλάξτε το παρόν εγχειρίδιο σε ασφαλές μέρος κοντά στη συσκευή, έτσι ώστε να μπορέσετε να το συμβουλευτείτε γρήγορα και στο μέλλον. Χρησιμοποιήστε τη συσκευή μόνο για τους σκοπούς που περιγράφονται στο παρόν εγχειρίδιο χρήστη.

Οι προειδοποιήσεις και οι σημαντικές υποδείξεις ασφαλείας στο παρόν εγχειρίδιο δεν καλύπτουν όλες τις πιθανές συνθήκες και καταστάσεις. Μην παραβλέπετε την κοινή λογική, την απαιτούμενη προσοχή και επιμέλεια κατά την εγκατάσταση, συντήρηση και χρήση του πλυντηρίου πιάτων σας.

Καθώς οι ακόλουθες υποδείξεις σχετικά με τη λειτουργία ισχύουν για διάφορα μοντέλα, μπορεί τα χαρακτηριστικά του πλυντηρίου πιάτων σας να διαφέρουν ελαφρώς από εκείνα που περιγράφονται στο παρόν εγχειρίδιο και ενδέχεται να μην ισχύουν όλες οι προειδοποιήσεις. Σε περίπτωση που έχετε απορίες ή αντιμετωπίζετε προβλήματα, απευθυνθείτε στο πλησιέστερο κέντρο εξυπηρέτησης πελατών ή αναζητήστε βοήθεια και πληροφορίες διαδικτυακά στην ιστοσελίδα μας, [www.samsung.com](http://www.samsung.com).

## ΣΗΜΑΝΤΙΚΑ ΣΥΜΒΟΛΑ ΓΙΑ ΥΠΟΔΕΙΞΕΙΣ ΑΣΦΑΛΕΙΑΣ ΚΑΙ ΕΠΙΣΗΜΑΝΣΕΙΣ ΚΙΝΔΥΝΟΥ

### Σημαντικά σύμβολα για υποδείξεις ασφαλείας

	Επικίνδυνες ή μη ασφαλείς πρακτικές που μπορούν να προκαλέσουν σοβαρούς τραυματισμούς, θάνατο ή/και υλικές ζημιές.
	Επικίνδυνες ή μη ασφαλείς πρακτικές που μπορούν να προκαλέσουν τραυματισμούς, θάνατο ή/και υλικές ζημιές.
	Κατά τη χρήση της συσκευής πρέπει να λάβετε υπόψη τις ακόλουθες βασικές υποδείξεις ασφαλείας, για να μειώσετε τους κινδύνους πρόκλησης πυρκαγιών, ηλεκτροπληξίας και τραυματισμών:
	ΜΗΝ εκτελείτε.
	ΜΗΝ αποσυναρμολογείτε.
	ΜΗΝ αγγίζετε.
	Ακολουθήστε πιστά τις οδηγίες.
	Τραβήξτε το φις του καλωδίου από την πρίζα.
	Για να αποφύγετε την πιθανότητα ηλεκτροπληξίας, βεβαιωθείτε ότι η συσκευή είναι γειωμένη.
	Ζητήστε βοήθεια από το τμήμα εξυπηρέτησης πελατών.
	Υπόδειξη

Οι ακόλουθες προειδοποιήσεις αποσκοπούν στην προστασία, δική σας και των υπολοίπων, από τραυματισμούς.

Ακολουθήστε πιστά τις υποδείξεις.

Φυλάξτε τις παρούσες οδηγίες σε ασφαλές μέρος και βεβαιωθείτε ότι ο χρήστης έχει κατανόηση το περιεχόμενο. Μεταβίβατε τις σε μελλοντικούς ιδιοκτήτες.

## 2\_Υποδείξεις ασφαλείας



Κατά τη χρήση της συσκευής πρέπει να λάβετε υπόψη τις ακόλουθες βασικές υποδείξεις ασφαλείας, για να μειώσετε τους κινδύνους πρόκλησης πυρκαγιών, ηλεκτροπληξίας και τραυματισμών.















1. Αυτή η συσκευή δεν προορίζεται για χρήση από άτομα (συμπεριλαμβανομένων των παιδιών) με μειωμένες σωματικές, αισθητηριακές ή νοητικές δεξιότητες ή άτομα μειωμένης εμπειρίας και γνώσεων, εκτός κι αν έχουν εκπαιδευτεί στη χρήση και τον χειρισμό της συσκευής από άτομο που είναι υπεύθυνο για την ασφάλεια τους κι εφόσον επιβλέπονται από αυτό το άτομο.
2. **Για χρήση στην Ευρώπη:** Ο χειρισμός αυτής της συσκευής επιτρέπεται να γίνει από παιδιά ηλικίας από 8 ετών κι από άτομα με μειωμένες σωματικές, αισθητηριακές και πνευματικές δεξιότητες ή από άτομα μειωμένης εμπειρίας και γνώσεων, μόνο εφόσον βρίσκονται υπό επίβλεψη ή έχουν εκπαιδευτεί σχετικά με τον ασφαλή χειρισμό της συσκευής και τους συνδεδόμενους με τη χρήση της κινδύνους. Τα παιδιά δεν επιτρέπεται να παίζουν με τη συσκευή. Τα παιδιά επιτρέπεται να βοηθήσουν στον καθαρισμό και τη συντήρηση μόνο εφόσον βρίσκονται υπό επίβλεψη.
3. Τα παιδιά πρέπει να βρίσκονται υπό επίβλεψη για να αποκλειστεί η περίπτωση να παίξουν με τη συσκευή.
4. Σε περίπτωση που το καλώδιο τροφοδοσίας παρουσιάζει ζημιά πρέπει να αντικατασταθεί από τον κατασκευαστή ή από αντίστοιχα καταρτισμένο επαγγελματία, για να αποκλειστεί η πιθανότητα κινδύνων.
5. Πρέπει να χρησιμοποιήσετε τα σετ των εύκαμπτων σωλήνων που παραδίδονται μαζί με τη συσκευή και δεν επιτρέπεται να χρησιμοποιήσετε ξανά τους παλιούς.
6. Εφόσον η συσκευή διαθέτει ανοίγματα αερισμού στη βάση της, θα πρέπει να προσέξετε ώστε να μην τα καλύψει κάποιο χαλί.
7. **Για χρήση στην Ευρώπη:** Τα παιδιά ηλικίας κάτω των 3 ετών πρέπει να παραμένουν μακριά από τη συσκευή εκτός κι αν επιβλέπονται ανελλιπώς.

# Υποδείξεις ασφαλείας

---

8. **ΠΡΟΣΟΧΗ:** Για να αποφύγετε τον κίνδυνο ακούσιας επαναφοράς της θερμικής προστασίας, δεν επιτρέπεται να εξοπλίσετε τη συσκευή με εξωτερικό διακόπτη, π.χ. χρονοδιακόπτη, ή να την συνδέσετε σε κύκλωμα, το οποίο ενεργοποιείται κι απενεργοποιείται τακτικά από την εταιρεία παροχής ηλεκτρικής ενέργειας.
9. Αυτή η συσκευή προορίζεται για χρήση σε οικιακό ή όμοιο περιβάλλον, όπως π. χ.:
  - σε κουζίνες ή καντίνες σε επιχειρήσεις, γραφεία και άλλα εργασιακά περιβάλλοντα,
  - σε αγροκτήματα,
  - σε καταστήματα εστίασης, ξενοδοχεία, ξενώνες και άλλα περιβάλλοντα κατοικίας,
  - σε πανσιόν σερβιρίσματος πρωινού και σε όμοια περιβάλλοντα.
10. Δεν επιτρέπεται να μένει ανοιχτή η πόρτα της συσκευής, καθώς μπορεί να αποτελέσει παγίδα όπου μπορεί να σκοντάψει κανείς.
11. **ΠΡΟΕΙΔΟΠΟΙΗΣΗ:** Τα μαχαίρια κι άλλα χρειώδη με αιχμηρές ακμές πρέπει να τοποθετούνται είτε ξαπλωτά είτε μέσα στο καλάθι των μαχαιροπίρουνων με την αιχμηρή ακμή να δείχνει προς τα κάτω.

## ΟΔΗΓΙΕΣ ΓΙΑ ΤΟΝ ΧΕΙΡΙΣΜΟ ΤΟΥ ΠΛΥΝΤΗΡΙΟΥ ΠΙΑΤΩΝ

-  Το πλυντήριο πιάτων δεν είναι κατάλληλο για χρήση σε επαγγελματικό περιβάλλον. Προορίζεται για χρήση σε νοικοκυριά και σε παρόμοιες συνθήκες εργασίας και διαμονής:
- Καταστήματα
  - Γραφεία και εκθεσιακοί χώροι
- και για κατοίκους σε εγκαταστάσεις όπως:
- Ξενώνες νεότητας και πανσιόν.
-  Σε συμφωνία με τις οδηγίες του παρόντος εγχειριδίου χρήστη μπορεί να χρησιμοποιηθεί αποκλειστικά ως οικιακή συσκευή για τον καθαρισμό συνηθισμένων οικιακών πιάτων και μαχαιροπήρουνων. Κάθε διαφορετική χρήση δεν υποστηρίζεται από τον κατασκευαστή και μπορεί να είναι εν δυνάμει επικίνδυνη.
-  Ο κατασκευαστής δεν φέρει ευθύνη για ζημιές, οι οποίες προκύπτουν από μη προβλεπόμενη ή εσφαλμένη χρήση ή χειρισμό της συσκευής.
-  Μην χρησιμοποιείτε διαλύτες στη συσκευή. Υπάρχει κίνδυνος έκρηξης.
-  Δεν επιτρέπεται ούτε η εισπνοή, ούτε η κατάποση απορρυπαντικού πιάτων. Τα απορρυπαντικά πιάτων περιέχουν ερεθιστικά ή καυστικά συστατικά, τα οποία σε περίπτωση κατάποσης ή εισπνοής μπορούν να προκαλέσουν κάψιμο στη μύτη, στο στόμα και στον φάρυγγα και να εμποδίσουν την αναπνευστική λειτουργία. Σε περίπτωση κατάποσης ή εισπνοής απορρυπαντικού συμβουλευτείτε αμέσως γιατρό.
-  Μην αφήνετε άσκοπα την πόρτα της συσκευής ανοιχτή, διότι μπορεί να σκοντάψετε.
-  Μην κάθεται και μην στηρίζετε στην ανοιγμένη πόρτα της συσκευής. Αυτό μπορεί να οδηγήσει σε πτώση του πλυντηρίου πιάτων και να προκληθούν τραυματισμοί και ζημιές στη συσκευή.
-  Να χρησιμοποιείτε μόνο απορρυπαντικό πιάτων και λαμπρυντικό για οικιακά πλυντήρια πιάτων. Μην χρησιμοποιείτε υγρό απορρυπαντικό πιάτων.
-  Μην χρησιμοποιείτε έντονα όξινο απορρυπαντικό πιάτων.
-  Μην γεμίζετε το δοχείο του λαμπρυντικού με υγρό απορρυπαντικό πιάτων ή απορρυπαντικό σε μορφή σκόνης. Αυτό θα προκαλούσε σοβαρή ζημιά στο δοχείο.
-  Η κατά λάθος πλήρωση του δοχείου αλάτων με υγρό απορρυπαντικό πιάτων ή απορρυπαντικό σε μορφή σκόνης θα προκαλέσει ζημιές στον αποσκληρυντή του νερού. Βεβαιωθείτε λοιπόν πριν από την πλήρωση του δοχείου αλάτων, ότι πράγματι κρατάτε στο χέρι σας τη συσκευασία με το αλάτι πλυντηρίου πιάτων.
-  Χρησιμοποιήστε για την αναγέννηση μόνο ειδικό χονδρόκοκκο αλάτι πλυντηρίου πιάτων, αφού τα άλλα αλάτια μπορεί περιέχουν αδιάλυτα πρόσθετα, τα οποία μπορεί να μειώσουν τη λειτουργική ικανότητα του αποσκληρυντή νερού.
-  Σε συσκευές με καλάθι για μαχαιροπήρουνα (ανάλογα με το μοντέλο), τα μαχαιροπήρουνα καθαρίζονται καλύτερα όταν τοποθετούνται στο καλάθι με τη λαβή προς τα κάτω. Για να αποκλείσετε όμως τον κίνδυνο τραυματισμών, πρέπει να τοποθετείται τα μαχαιρία και τα πιρούνια κλπ. με τη λαβή προς τα επάνω.
-  Δεν επιτρέπεται να καθαρίζονται στο πλυντήριο πιάτων πλαστικά τεμάχια, τα οποία μπορεί να υποστούν ζημιές από το καυτό νερό (π.χ. πλαστικά δοχεία μιας χρήσης ή μαχαιροπήρουνα και πιάτα από πλαστικό). Το πλαστικό μπορεί να λιώσει εξαιτίας των υψηλών θερμοκρασιών μέσα στο πλυντήριο πιάτων και να αλλοιωθεί το σχήμα του.
-  Στα μοντέλα με λειτουργία καθυστέρησης έναρξης πρέπει να βεβαιωθείτε ότι η θήκη για το απορρυπαντικό πιάτων είναι στεγνή προτού προσθέσετε απορρυπαντικό πιάτων. Εφόσον απαιτείται σκουπίστε το με ένα πανί. Όταν η θήκη για το απορρυπαντικό πιάτων είναι υγρό, δημιουργούνται συσσωματώματα στο απορρυπαντικό πιάτων με αποτέλεσμα να μην μπορεί να διαλυθεί πλήρως.

# Υποδείξεις ασφαλείας



Τα μαχαίρια κι άλλα χρεώδη με αιχμηρές ακμές πρέπει να τοποθετούνται είτε ξαπλωτά είτε μέσα στο καλάθι των μαχαιροπήρουνων με την αιχμηρή ακμή να δείχνει προς τα κάτω.

## ΥΠΟΔΕΙΞΕΙΣ ΓΙΑ ΤΗΝ ΠΡΟΣΤΑΣΙΑ ΤΩΝ ΠΑΙΔΙΩΝ ΣΑΣ



Αυτή η συσκευή δεν είναι παιχνίδι! Για να αποκλείσετε οποιονδήποτε κίνδυνο τραυματισμού, πρέπει να κρατάτε τα παιδιά σε απόσταση και να μην τους επιτρέψετε να παίζουν στο ή με το πλυντήριο πιάτων και να μην χρησιμοποιούν τα χειριστήριά του. Τα παιδιά δεν μπορούν να κατανοήσουν τους πιθανούς κινδύνους που συνδέονται με τα παραπάνω. Να επιβλέπετε τα παιδιά όταν εργάζεστε στην κουζίνα. Υπάρχει κίνδυνος τα παιδιά που παίζουν να εγκλωβιστούν στο πλυντήριο πιάτων.



Ο χειρισμός αυτής της συσκευής επιτρέπεται να γίνει από παιδιά ηλικίας από 8 ετών κι από άτομα με μειωμένες σωματικές, αισθητηριακές και πνευματικές δεξιότητες ή από άτομα μειωμένης εμπειρίας και γνώσεων, μόνο εφόσον βρίσκονται υπό επίβλεψη ή έχουν εκπαιδευτεί σχετικά με τον ασφαλή χειρισμό της συσκευής και έχουν κατανοήσει τους συνδεδεμένους με τη χρήση της κινδύνους. Τα παιδιά δεν επιτρέπεται να παίζουν με τη συσκευή. Τα παιδιά επιτρέπεται να βοηθήσουν στον καθαρισμό και τη συντήρηση μόνο εφόσον βρίσκονται υπό επίβλεψη.



Τα μεγαλύτερα παιδιά επιτρέπεται να χρησιμοποιούν το πλυντήριο πιάτων μόνο εφόσον τους έχει εξηγηθεί πλήρως ο τρόπος λειτουργίας, είναι σε θέση να χειριστούν τη συσκευή με ασφάλεια και μπορούν να αναγνωρίσουν τους κινδύνους που συνδέονται με την καταχρηστική χρήση του.



**ΚΡΑΤΑΤΕ ΤΑ ΠΑΙΔΙΑ ΜΑΚΡΥΑ ΑΠΟ ΤΑ ΑΠΟΡΡΥΠΑΝΤΙΚΑ ΠΙΑΤΩΝ!** Τα απορρυπαντικά πιάτων περιέχουν ερεθιστικά ή καυστικά συστατικά, τα οποία σε περίπτωση κατάποσης ή εισπνοής μπορούν να προκαλέσουν κάψιμο στο στόμα, στη μύτη και στον φάρυγγα και να εμποδίσουν την αναπνευστική λειτουργία. Κρατάτε τα παιδιά μακριά από το πλυντήριο πιάτων όταν είναι ανοιχτή η πόρτα της συσκευής. Ενδέχεται να υπάρχουν ακόμη υπολείμματα απορρυπαντικού πιάτων στη συσκευή. Σε περίπτωση που το παιδί σας έχει καταπιεί ή εισπνεύσει απορρυπαντικό πιάτων πρέπει να αναζητήσετε απευθείας τον γιατρό.

## ΟΔΗΓΙΕΣ ΓΙΑ ΤΗΝ ΕΓΚΑΤΑΣΤΑΣΗ ΤΟΥ ΠΛΥΝΤΗΡΙΟΥ ΠΙΑΤΩΝ



Πριν εγκαταστήσετε τη συσκευή στη θέση της πρέπει να την ελέγξετε για εξωτερικά εμφανείς ζημιές. Μην χρησιμοποιήσετε σε καμία περίπτωση μια ελαττωματική συσκευή. Μια ελαττωματική συσκευή μπορεί να είναι επικίνδυνη.



Το πλυντήριο πιάτων επιτρέπεται να συνδεθεί στο ηλεκτρικό δίκτυο μόνο μέσω κατάλληλης πρίζας με ασφάλεια. Αφού έχει εγκατασταθεί το πλυντήριο πιάτων, η πρίζα πρέπει να εξακολουθεί να είναι εύκολα προσβάσιμη, έτσι ώστε να μπορεί ανά πάσα στιγμή να αποσυνδεθεί η συσκευή από το ηλεκτρικό δίκτυο. (Σχετικές λεπτομερείς πληροφορίες θα βρείτε στο εδάφιο «Εξαρτήματα και λειτουργίες» στη σελίδα 11.)



Δεν επιτρέπεται να βρίσκονται πρίζες πίσω από το πλυντήριο πιάτων. Αν πιεστεί το πλυντήριο πιάτων σε μια πρίζα υπάρχει κίνδυνος υπερθέρμανσης και πυρκαγιάς.















Δεν επιτρέπεται η εγκατάσταση του πλυντηρίου πιάτων κάτω από εστίες κουζίνας. Οι υψηλές θερμοκρασίες ακτινοβολίας που δημιουργούνται κάποιες φορές από τις εστίες κουζίνας μπορούν να προκαλέσουν ζημιά στο πλυντήριο πιάτων. Για τους ίδιους λόγους δεν επιτρέπεται η εγκατάσταση του πλυντηρίου πιάτων κοντά σε εστίες και άλλες συσκευές που εκπέμπουν θερμότητα (π.χ. καλοριφέρ κλπ.).



Συνδέστε το πλυντήριο πιάτων στο ηλεκτρικό δίκτυο μόνο εφόσον έχει εγκατασταθεί πλήρως κι έχετε πραγματοποιήσει όλες τις ρυθμίσεις στα ελατήρια των πορτών της συσκευής.



Πριν από τη σύνδεση της συσκευής πρέπει να ελέγξετε αν συμφωνούν τα στοιχεία σύνδεσης στην πινακίδα στοιχείων (τάση και ισχύς σύνδεσης) με τα αντίστοιχα του χρησιμοποιούμενου ηλεκτρικού δικτύου. Σε περίπτωση που έχετε αμφιβολίες, απευθυνθείτε σε καταρτισμένο ηλεκτρολόγο.

-  Η ηλεκτρική ασφάλεια αυτής της συσκευής είναι εγγυημένη μόνο εφόσον είναι αδιάκοπα συνδεδεμένη σε ενεργή γείωση. Είναι πολύ σημαντικό να πληρείται και να ελέγχεται τακτικά η βασική απαίτηση ασφαλείας. Σε περίπτωση που είσαστε αβέβαιοι σχετικά με την ηλεκτρολογική εγκατάσταση του σπιτιού, αναθέστε σε καταρτισμένο ηλεκτρολόγο την πραγματοποίηση ελέγχου.  
Ο κατασκευαστής δεν φέρει ευθύνη για τις συνέπειες που προκύπτουν από μη επαρκή γείωση (π.χ. ηλεκτροπληξία).
-  Μην συνδέετε τη συσκευή στο ηλεκτρικό δίκτυο μέσω πολύπριζου ή καλωδίου επέκτασης. Όταν χρησιμοποιούνται τέτοιες διατάξεις δεν μπορούμε να εγγυηθούμε την επιθυμητή ασφάλεια της συσκευής (π.χ. κίνδυνος λόγω υπερθέρμανσης).
-  Αυτή η συσκευή επιτρέπεται να εγκατασταθεί σε κινητές εγκαταστάσεις, όπως πλοία, μόνο εφόσον έχει πραγματοποιηθεί αξιολόγηση κινδύνου της εγκατάστασης από εξειδικευμένο τεχνικό.
-  Το πλαστικό περίβλημα της σύνδεσης με το δίκτυο νερού περιέχει ένα ηλεκτρολογικό εξάρτημα. Δεν επιτρέπεται η βύθιση του περιβλήματος στο νερό.
-  Ο εύκαμπτος σωλήνας AquaStor περιέχει ηλεκτρικές γραμμές. Για τον λόγο αυτό δεν πρέπει ποτέ να κόψετε τον εύκαμπτο σωλήνα παροχής, ακόμη κι αν είναι πολύ μακρύς.
-  Η εκτέλεση εργασιών εγκατάστασης, συντήρησης και επισκευής επιτρέπεται να πραγματοποιούνται μόνο εφόσον τηρούνται οι ισχύοντες εθνικοί και τοπικοί κανόνες ασφαλείας και μόνο εφόσον πραγματοποιούνται από καταρτισμένο κι εξουσιοδοτημένο άτομο. Οι επισκευές και η εκτέλεση άλλων εργασιών από μη καταρτισμένα άτομα μπορεί να είναι επικίνδυνη. Ο κατασκευαστής δεν φέρει ευθύνη σε περίπτωση εκτέλεσης εργασιών από αναρμόδιους.
-  Το ενσωματωμένο σύστημα στεγανοποίησης προσφέρει προστασία από ζημιές από το νερό, εφόσον πληρούνται οι ακόλουθες προϋποθέσεις:
- Το πλυντήριο πιάτων έχει εγκατασταθεί σωστά και είναι συνδεδεμένο με το δίκτυο ύδρευσης.
  - Το πλυντήριο πιάτων έχει συντηρηθεί με τον προβλεπόμενο τρόπο και αντικαθίστανται τα εξαρτήματα όταν είναι φανερό ότι απαιτείται αντικατάστασή τους.
  - Η βαλβίδα διακοπής είναι κλειστή όταν η συσκευή δεν πρόκειται να χρησιμοποιηθεί για μεγάλο χρονικό διάστημα (π.χ. κατά την περίοδο των διακοπών).
  - Το σύστημα στεγανοποίησης λειτουργεί ακόμη κι όταν η συσκευή είναι απενεργοποιημένη. Ωστόσο απαιτείται η συσκευή να είναι συνδεδεμένη στο ηλεκτρικό δίκτυο.
-  Μια συσκευή που έχει υποστεί ζημιές κρύβει κινδύνους. Σε περίπτωση που το πλυντήριο πιάτων έχει υποστεί ζημιά πρέπει να το αποσυνδέσετε από το ηλεκτρικό δίκτυο και να απευθυνθείτε στον εμπορικό αντιπρόσωπο ή το τμήμα εξυπηρέτησης πελατών.
-  Οι επισκευές που πραγματοποιούνται με μη προβλεπόμενο τρόπο μπορούν να οδηγήσουν σε απρόβλεπτους κινδύνους για τον χρήστη, για τους οποίους δεν μπορεί να φέρει καμία ευθύνη ο κατασκευαστής. Οι εκτέλεση εργασιών επισκευής επιτρέπεται να εκτελούνται μόνο από εξουσιοδοτημένο τεχνικό.
-  Τα ελαττωματικά εξαρτήματα επιτρέπεται να αντικαθίστανται μόνο με γνήσια ανταλλακτικά. Μόνο η εγκατάσταση γνήσιων εξαρτημάτων μπορεί να εγγυηθεί την ασφάλεια της συσκευής.
-  Όταν πρόκειται να εκτελέσετε εργασίες συντήρησης πρέπει πάντα να αποσυνδέετε το πλυντήριο πιάτων από το ηλεκτρικό δίκτυο, κατεβάζοντας τον ασφαλειοδιακόπτη της πρίζας και τραβώντας το φις από την πρίζα.
-  Σε περίπτωση που έχει υποστεί ζημιά το καλώδιο σύνδεσης, πρέπει να το αντικαταστήσετε με ειδικό καλώδιο που διατίθεται από τον κατασκευαστή. Για λόγους ασφαλείας το καλώδιο επιτρέπεται να αντικατασταθεί μόνο από το τμήμα εξυπηρέτησης πελατών ή από εξουσιοδοτημένο τεχνικό.

# Υποδείξεις ασφαλείας



Σε χώρες με περιοχές, που μπορεί να προσβληθούν από καταραίδες και άλλα ζώδια πρέπει να προσέξετε ιδιαίτερα, ώστε η συσκευή και η γύρω περιοχή της να είναι πάντα καθαρά. Ζημιές που προκαλούνται από καταραίδες και άλλα ζώδια δεν καλύπτονται από την εγγύηση.



Σε περίπτωση βλάβης ή για τον καθαρισμό της συσκευής, πρέπει να αποσυνδέσετε τη συσκευή τελείως από το ηλεκτρικό δίκτυο, ως εξής:

- απενεργοποιώντας την πρίζα και τραβώντας το φις, ή
- μέσω απόξευξης από το δίκτυο, ή
- μέσω απόξευξης του γενικού διακόπτη, ή
- αφαιρώντας την ασφάλεια τήξεως (σε χώρες, όπου χρησιμοποιούνται).



Για οποιαδήποτε τροποποίηση στη συσκευή απαιτείται προηγούμενη έγκριση του κατασκευαστή.



Μην ανοίγετε ποτέ το περίβλημα της συσκευής.

Οι επεμβάσεις σε ηλεκτρικές συνδέσεις και εξαρτήματα ή σε μηχανικά μέρη είναι πολύ επικίνδυνες και μπορεί να προκαλέσουν λειτουργικά προβλήματα ή ηλεκτροπληξία.



Στη διάρκεια ισχύος της εγγύησης της συσκευής, οι επισκευές επιτρέπεται να γίνονται μόνο από τεχνικό που έχει εξουσιοδοτηθεί από τον κατασκευαστή. Σε διαφορετική περίπτωση, παύει να ισχύει η εγγύηση.



Κατά την εγκατάσταση της συσκευής πρέπει να βεβαιωθείτε ότι παραμένει και στις δύο πλευρές και στο πίσω μέρος της συσκευής επαρκής ελεύθερος χώρος για τον κατάλληλο αερισμό της.

Σε περίπτωση που δεν υπάρχει επαρκής χώρος μεταξύ της συσκευής και του νεροχύτη, μπορεί να προκληθεί ζημιά στον νεροχύτη ή να δημιουργηθεί μούχλα.



Βεβαιωθείτε ότι η ρύθμιση για τη σκληρότητα του νερού του πλυντηρίου πιάτων αντιστοιχεί με τις τιμές της περιοχής σας. (Σχετικές λεπτομερείς πληροφορίες θα βρείτε στο εδάφιο «**Αποσκληρυντής νερού (Καθαρισμός της σκληρότητας του νερού)**» στη σελίδα 19.)

Περισσότερες πληροφορίες για την κινητοποίηση της Samsung υπέρ του περιβάλλοντος και για τους κανονισμούς που ισχύουν για την εκάστοτε συσκευή, π.χ. REACH μπορείτε να βρείτε στο [samsung.com/uk/aboutsamsung/samsungelectronics/corporatecitizenship/data\\_corner.html](http://samsung.com/uk/aboutsamsung/samsungelectronics/corporatecitizenship/data_corner.html)



## ΥΠΟΔΕΙΞΕΙΣ ΓΙΑ ΤΗ ΣΗΜΑΝΣΗ WEEE (ΑΗΗΕ)

---



### Σωστή απόρριψη παλαιών συσκευών (απόβλητα ηλεκτρικού και ηλεκτρονικού εξοπλισμού)

(Ισχύει για χώρες με συστήματα διαχωρισμού απορριμάτων)

Η σήμανση πάνω στο προϊόν, τα παρελκόμενα ή/και στα έντυπα τεκμηρίωσης δηλώνει ότι το προϊόν και τα παρελκόμενα (π.χ. φορτιστής, ακουστικά, καλώδιο USB) δεν επιτρέπεται να απορρίπτονται μετά τη λειτουργική διάρκεια ζωής τους μαζί με τα κανονικά οικιακά απορρίμματα. Απορρίψτε αυτή τη συσκευή και τα παρελκόμενά της χωριστά από τα υπόλοιπα απορρίμματα για να μην βλάψετε το περιβάλλον ή την υγεία των ανθρώπων, εξαιτίας μη ελεγχόμενης αποκομιδής απορριμμάτων. Βοηθήστε, ώστε η παλιά συσκευή και τα παρελκόμενά της να απορρίπτονται με τον προβλεπόμενο τρόπο για να ενισχύσετε τη βιώσιμη ανακύκλωση ανακτώμενων υλικών και πόρων.

Οι ιδιώτες καταναλωτές απευθύνονται στο εμπορικό κατάστημα από το οποίο αγόρασαν τη συσκευή ή επικοινωνούν με τις αρμόδιες υπηρεσίες για να πληροφορηθούν που μπορούν να παραδώσουν την παλιά συσκευή ή/και τα παρελκόμενα για την φιλική προς το περιβάλλον διάθεσή τους.

Οι επαγγελματίες χρήστες απευθύνονται στον προμηθευτή τους και ακολουθούν τους όρους που προβλέπονται στο συμφωνητικό πώλησης. Αυτή η συσκευή και τα ηλεκτρονικά παρελκόμενά της δεν επιτρέπεται να απορρίπτονται μαζί με τα υπόλοιπα επαγγελματικά απορρίμματα.

# Περιεχόμενα

## ΕΞΑΡΤΗΜΑΤΑ ΚΑΙ ΛΕΙΤΟΥΡΓΙΕΣ

11

- 11 Λειτουργίες του πλυντηρίου πιάτων
- 14 Πίνακας ελέγχου
- 17 Ενδείξεις

## ΧΡΗΣΗ ΑΠΟΡΡΥΠΑΝΤΙΚΟΥ ΠΙΑΤΩΝ ΚΑΙ ΑΠΟΣΚΛΗΡΥΝΤΗ ΝΕΡΟΥ

19

- 19 Αποσκληρυντής νερού (καθορισμός της σκληρότητας του νερού)
- 20 Πλήρωση άλατος στο σύστημα του αποσκληρυντή
- 21 Χρήση απορρυπαντικού πιάτων
- 22 Χρήση λαμπρυντικού
- 23 Χρήση της λειτουργίας πλυσίματος πιάτων με ταμπλέτες

## ΓΕΜΙΣΜΑ ΤΩΝ ΚΑΛΑΘΙΩΝ ΤΟΥ ΠΛΥΝΤΗΡΙΟΥ ΠΙΑΤΩΝ

24

- 24 Γέμισμα του επάνω καλάθιού
- 26 Πλήρωση του κάτω καλάθιού
- 26 Δίπλωση των δοντιών για το κάτω καλάθι
- 27 Καλάθι μαχαιροπήρουνα
- 29 Τα ακόλουθα μαχαιροπήρουνα/οικιακά σκεύη είναι για καθαρισμό στο πλυντήριο πιάτων

## ΠΡΟΓΡΑΜΜΑΤΑ ΠΛΥΣΙΜΑΤΟΣ

30

- 30 Ενεργοποίηση της συσκευής
- 30 Αλλαγή προγράμματος
- 31 Τέλος του προγράμματος πλύσης
- 31 Πίνακας προγραμμάτων πλύσης

## ΚΑΘΑΡΙΣΜΟΣ ΚΑΙ ΦΡΟΝΤΙΔΑ

33

- 33 Καθαρισμός των φίλτρων
- 34 Καθαρισμός των βραχιόνων ψεκασμού
- 34 Καθαρισμός της πόρτας της συσκευής
- 34 Φροντίδα του πλυντηρίου πιάτων
- 34 Αντιπαγετική προστασία
- 35 Με αυτόν τον τρόπο φροντίζετε το πλυντήριο πιάτων σας

## ΤΟΠΟΘΕΤΗΣΗ ΤΟΥ ΠΛΥΝΤΗΡΙΟΥ ΠΙΑΤΩΝ ΣΑΣ

36

- 36 Παροχή νερού και απορροή
- 38 Σύνδεση των εύκαμπτων σωλήνων απορροής
- 38 Τοποθέτηση της συσκευής
- 38 Έναρξη του πλυντηρίου πιάτων

## ΕΓΚΑΤΑΣΤΑΣΗ ΤΟΥ ΠΛΥΝΤΗΡΙΟΥ ΠΙΑΤΩΝ

39

- 39 Τοποθέτηση κάτω από τον πάγκο, μερικός εντοιχισμός, πλήρης εντοιχισμός του πλυντηρίου πιάτων

## ΑΝΤΙΜΕΤΩΠΙΣΗ ΣΦΑΛΜΑΤΩΝ

45

- 45 Πριν καλέσετε το τμήμα εξυπηρέτησης πελατών
- 48 Κωδικοί σφάλματος

## ΠΑΡΑΡΤΗΜΑ

49

- 49 Τεχνικά στοιχεία
- 50 Διαστάσεις της συσκευής

# Εξαρτήματα και λειτουργίες

## ΛΕΙΤΟΥΡΓΙΕΣ ΤΟΥ ΠΛΥΝΤΗΡΙΟΥ ΠΙΑΤΩΝ

Άποψη από μπροστά και πίσω DW60M6050\*\*/ DW60M6031\*\*

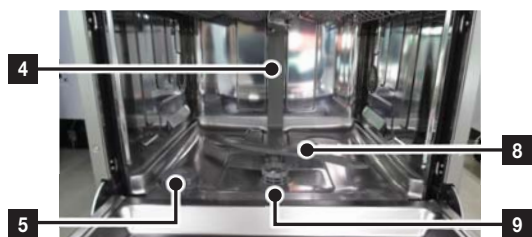
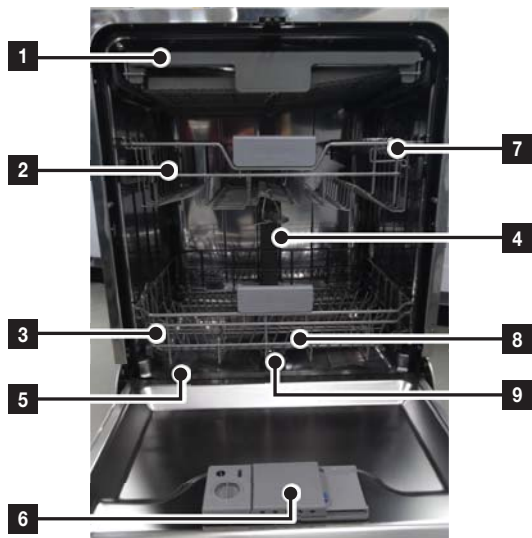

1	3. Καλάθι
2	Επάνω καλάθι
3	Κάτω καλάθι
4	Ακροφύσιο παροχής νερού
5	Δοχείο αλατιού
6	Δοχείο απορρυπαντικού πιάτων
7	Εταξέρα φλιτζανιών
8	Βραχιόνες ψεκασμού
9	Μονάδα φίλτρου
10	Εύκαμπος σωλήνας καθαρού νερού
11	Εύκαμπος σωλήνας απορροής

 Παρελκόμενα - Οδηγίες χειρισμού, χοάνη αλατιού, καλάθι μαχαιροπήρουνων.

# Εξαρτήματα και λειτουργίες

Άποψη από μπροστά και πίσω (DW60M6051\*\*)

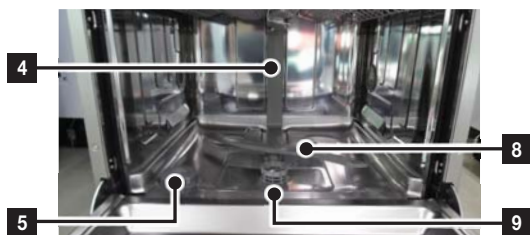
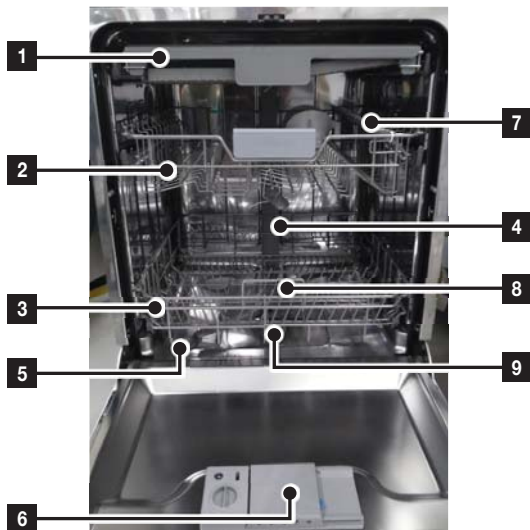

1	3. Καλάθι
2	Επάνω καλάθι
3	Κάτω καλάθι
4	Ακροφύσιο παροχής νερού
5	Δοχείο αλατιού
6	Δοχείο απορρυπαντικού πιάτων
7	Εταζέρα φλιτζανιών
8	Βραχίονες ψεκασμού
9	Μονάδα φίλτρου
10	Εύκαμπτος σωλήνας καθαρού νερού
11	Εύκαμπτος σωλήνας απορροής

 Παρελκόμενα - Οδηγίες χειρισμού, χοάνη αλατιού, καλάθι μαχαιροπίρουνων.

## Άποψη από μπροστά και πίσω (DW60M6040\*\*)

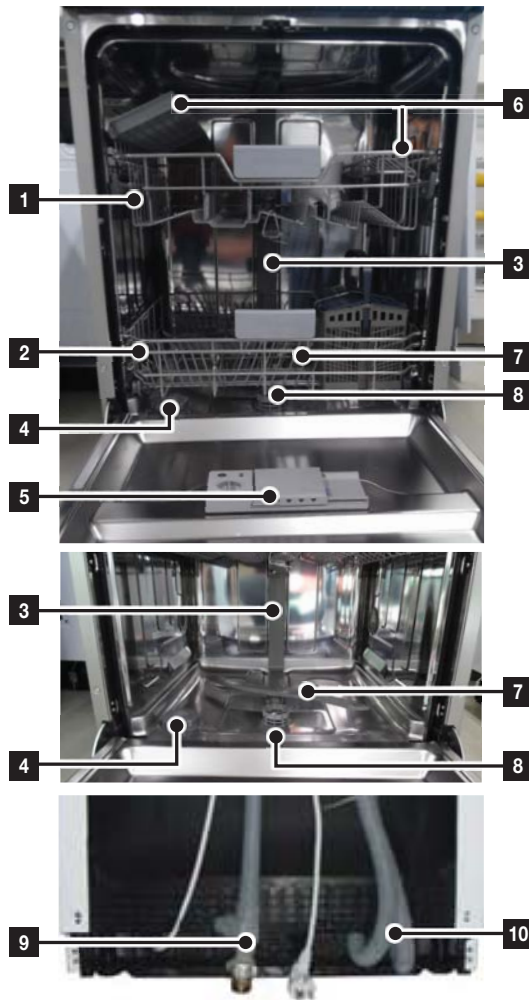

1	Επάνω καλάθι
2	Κάτω καλάθι
3	Ακροφύσιο παροχής νερού
4	Δοχείο αλατιού
5	Δοχείο απορρυπαντικού πιάτων
6	Εταζέρα φλιτζανιών
7	Βραχίονες ψεκασμού
8	Μονάδα φίλτρου
9	Εύκαμπτος σωλήνας απορροής
10	Εύκαμπτος σωλήνας καθαρού νερού

 Παρελκόμενα - Οδηγίες χειρισμού, χοάνη αλατιού, καλάθι μαχαιροπήρουνων.

# Εξαρτήματα και λειτουργίες

## ΠΙΝΑΚΑΣ ΕΛΕΓΧΟΥ

DW60M6050F\*/DW60M6051F\*/DW60M6040F\*  
 DW60M6050U\*/DW60M6051U\*/DW60M6040U\*  
 DW60M6050S\*/DW60M6051S\*/DW60M6040S\*  
 DW60M6031S\*

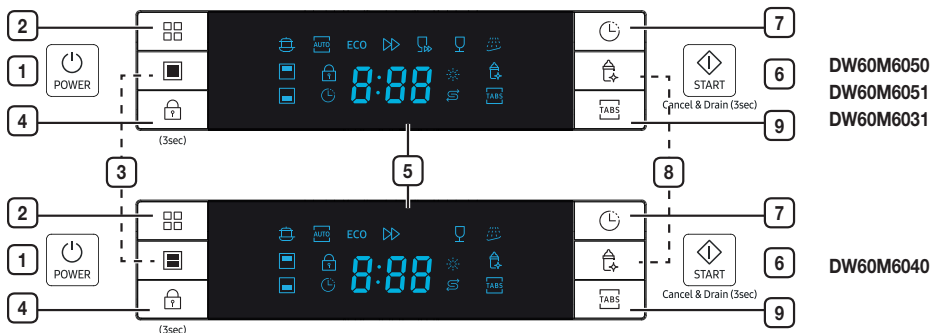

<b>1</b> Power (On/Off)	Πατήστε αυτό το πλήκτρο για να ενεργοποιήσετε το πλυντήριο πιάτων σας. Ανάβει η οθόνη.
<b>2</b> Πρόγραμμα	Πατήστε αυτό το πλήκτρο για να επιλέξετε το πρόγραμμα πλύσης.
<b>3</b> Μισή πλήρωση	Για να εξοικονομήσετε ενέργεια χρησιμοποιήστε μόνο το επάνω ή το κάτω καλάθι όταν έχετε τοποθετήσει στο πλυντήριο πιάτων μόνο μικρή ποσότητα πιατικών. Πατήστε το πλήκτρο <b>Μισή πλήρωση</b> , κι επιλέξτε το επάνω ή το κάτω καλάθι.
<b>4</b> Κλειδωμα χειρισμού	Με αυτό το πλήκτρο μπορείτε να κλειδώσετε όλα τα πλήκτρα του πίνακα ελέγχου, έτσι ώστε να μην μπορούν τα παιδιά πατώντας κάποιο πλήκτρο να ενεργοποιήσουν κατά λάθος το πλυντήριο πιάτων. Για να κλειδώσετε/Ξεκλειδώσετε τα πλήκτρα του πίνακα ελέγχου κρατήστε το πλήκτρο <b>Κλειδωμα χειρισμού</b> πατημένο για τρία (3) δευτερόλεπτα.
<b>5</b> Οθόνη ενδείξεων	Ένδειξη λειτουργίας, χρόνος μέχρι την έναρξη, κωδικοί σφάλματος κοκ.
<b>6</b> Start (Έναρξη)	Για την έναρξη ενός προγράμματος πατήστε το πλήκτρο <b>Start (Έναρξη)</b> και κλείστε στη συνέχεια την πόρτα της συσκευής. <b>*Επαναφορά</b> : Σε περίπτωση που θέλετε να διακόψετε ένα πρόγραμμα και να αντλήσετε το νερό από το πλυντήριο πιάτων πρέπει να κρατήσετε πατημένο το πλήκτρο <b>Start (Έναρξη)</b> για 3 δευτερόλεπτα. Αφού έχει ολοκληρωθεί η επαναφορά του πλυντηρίου πιάτων, μπορείτε να επιλέξετε ένα νέο πρόγραμμα με επιλογές και να πατήσετε στη συνέχεια το πλήκτρο <b>Start (Έναρξη)</b> για να ξεκινήσει πάλι το πλυντήριο πιάτων.
<b>7</b> Καθυστερήση έναρξης	Πατήστε αυτό το πλήκτρο για να ρυθμίσετε τον χρόνο μέχρι το Start (Έναρξη). Μπορείτε να καθυστερήσετε την έναρξη του προγράμματος πλυσίματος για έως και <b>24</b> ώρες. Με κάθε πάτημα του πλήκτρου καθυστερείτε την έναρξη κατά μία ώρα.
<b>8</b> Υγιεινή	Πατήστε το πλήκτρο <b>Υγιεινή</b> , για να επιτύχετε την καλύτερη δυνατή υγιεινή στο πλυντήριο πιάτων σας. Κατά την τελευταία πλύση η θερμοκρασία του νερού αυξάνεται για αρκετά λεπτά έως τους 67 °C. Αυτή η λειτουργία διατίθεται για όλα τα προγράμματα εκτός του σύντομου προγράμματος και της πρόπλυσης.
<b>9</b> Πλύσιμο πιάτων με ταμπλέτες	Έτσι ενεργοποιείτε τη λειτουργία Πλύσιμο πιάτων με ταμπλέτα, για την οποία απαιτούνται αλάτι και λαμπρυντικό καθώς και μια ταμπλέτα πλυσίματος πιάτων. Αυτό το πλήκτρο μπορείτε να το επιλέξετε μόνο στα προγράμματα Εντατικό, Αυτόματο, ECO.

- Όσο είναι ανοιχτή η πόρτα, μπορείτε να χρησιμοποιήσετε μόνο το πλήκτρο **Power (On/Off)**.
- Τις επιθυμητές επιλογές (**Πλύσιμο πιάτων με ταμπλέτες, Καυστήρηση έναρξης** ή/και **Μισή πλήρωση**) μπορείτε να τις επιλέξετε πριν την έναρξη κάθε προγράμματος.

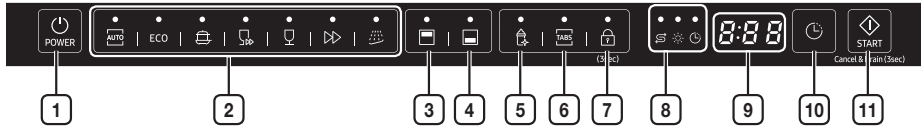

**ΣΗΜΑΝΤΙΚΟ:** Για να έχει το πλυντήριο πιάτων σας τη μέγιστη δυνατή απόδοση, πρέπει να διαβάσετε όλες τις οδηγίες λειτουργίας, προτού χρησιμοποιήσετε για πρώτη φορά τη συσκευή.

## DW60M6050BB/ DW60M6031BB





## DW60M6040BB



<b>1</b> Power (On/Off)	Πατήστε αυτό το πλήκτρο για να ενεργοποιήσετε το πλυντήριο πιάτων σας. Ανάβει η οθόνη.
<b>2</b> Πρόγραμμα	Πατήστε αυτό το πλήκτρο για να επιλέξετε το πρόγραμμα πλύσης.
<b>3</b> Επάνω καλάθι	<p>Αν επιλέξετε <b>Επάνω καλάθι</b>, ενεργοποιείται μόνο ο επάνω βραχίονας ψεκασμού. Ο κάτω βραχίονας ψεκασμού απενεργοποιείται.</p> <p>Αυτή η λειτουργία ενδείκνυται για τον καθαρισμό ποτηριών ή μικρής ποσότητας πιάτων στο επάνω καλάθι.</p> <p> Κατά τη χρήση του <b>Επάνω καλαθιού</b> τοποθετήστε πιάτα, ποτήρια κλπ. αποκλειστικά στο επάνω καλάθι. Αντικείμενα στο κάτω καλάθι δεν θα καθαριστούν.</p> <p>Επιλέγοντας την επιλογή <b>Επάνω καλάθι</b> μειώνεται η διάρκεια του προγράμματος και η κατανάλωση ρεύματος.</p>
<b>4</b> Κάτω καλάθι	<p>Επιλέγοντας την επιλογή <b>Κάτω καλάθι</b> χρησιμοποιείται μόνο ο κάτω βραχίονας ψεκασμού. Ο βραχίονας για το επάνω καλάθι είναι απενεργοποιημένος.</p> <p>Αυτή η λειτουργία ενδείκνυται για τον καθαρισμό ποτηριών ή μικρής ποσότητας πιάτων στο κάτω καλάθι.</p> <p> Κατά τη χρήση του <b>Κάτω καλαθιού</b> τοποθετήστε πιάτα, ποτήρια κλπ. αποκλειστικά στο κάτω καλάθι. Αντικείμενα στο επάνω καλάθι δεν θα καθαριστούν.</p> <p>Επιλέγοντας την επιλογή <b>Κάτω καλάθι</b> μειώνεται η διάρκεια του προγράμματος και η κατανάλωση ρεύματος.</p>
<b>5</b> Υγιεινή	Πατήστε το πλήκτρο <b>Υγιεινή</b> για να επιτύχετε την καλύτερη δυνατή υγιεινή στο πλυντήριο πιάτων σας. Κατά την τελευταία πλύση η θερμοκρασία του νερού αυξάνεται για αρκετά λεπτά έως τους 67 °C. Αυτή η λειτουργία διατίθεται για όλα τα προγράμματα εκτός του σύνομου προγράμματος και της πρόπλυσης.
<b>6</b> Πλύσιμο πιάτων με ταμπλέτες	Έτσι ενεργοποιείτε τη λειτουργία <b>Πλύσιμο πιάτων με ταμπλέτα</b> , για την οποία απαιτούνται αλάτι και λαμπρυντικό καθώς και μια <b>ταμπλέτα πλυσίματος πιάτων</b> . Αυτή η λειτουργία διατίθεται για όλα τα προγράμματα εκτός του αυτόματου προγράμματος (Auto) και της πρόπλυσης.

# Εξαρτήματα και λειτουργίες

<p><b>7</b> Κλειδωμα χειρισμού</p>	<p>Με αυτό το πλήκτρο μπορείτε να κλειδώσετε όλα τα πλήκτρα του πίνακα ελέγχου, έτσι ώστε να μην μπορούν τα παιδιά πατώντας κάποιο πλήκτρο να ενεργοποιήσουν κατά λάθος το πλυντήριο πιάτων. Για να κλειδώσετε/ξεκλειδώσετε τα πλήκτρα του πίνακα ελέγχου κρατήστε το πλήκτρο <b>Κλειδωμα χειρισμού</b> πατημένο για τρία (3) δευτερόλεπτα.</p>
<p><b>8</b> Ένδειξη</p>	<p>Όταν είναι αναμμένη η ένδειξη συμπλήρωσης λαμπρυντικού ή συμπλήρωσης αλατιού, πρέπει να συμπληρώσετε λαμπρυντικό ή αλάτι αντίστοιχα.</p> <p> Ένδειξη <b>Καθυστέρηση έναρξης</b></p> <ul style="list-style-type: none"> <li>Όταν είναι αναμμένη η ένδειξη «Καθυστέρηση έναρξης» έχετε ενεργοποιήσει τη λειτουργία <b>Καθυστέρηση έναρξης</b>.</li> </ul> <p> Ένδειξη <b>Συμπλήρωση λαμπρυντικού</b></p> <ul style="list-style-type: none"> <li>Όταν είναι αναμμένη η ένδειξη <b>Συμπλήρωση λαμπρυντικού</b> έχει μειωθεί πολύ το απόθεμα αλατιού και πρέπει να συμπληρώσετε ειδικό αλάτι για πλυντήρια πιάτων.</li> </ul> <p> Ένδειξη <b>Συμπλήρωση αλατιού</b></p> <ul style="list-style-type: none"> <li>Όταν είναι αναμμένη η ένδειξη <b>Συμπλήρωση αλατιού</b> έχει μειωθεί πολύ το απόθεμα αλατιού στο πλυντήριο πιάτων και πρέπει να συμπληρώσετε ειδικό αλάτι για πλυντήρια πιάτων.</li> </ul>
<p><b>9</b> Ένδειξη</p>	<p>Προβάλλει τον αναπομείναντα χρόνο, ενδεχόμενους κωδικούς σφάλματος ή την καθυστέρηση έναρξης.</p>
<p><b>10</b> Καθυστέρηση έναρξης</p>	<p>Πατήστε αυτό το πλήκτρο για να ρυθμίσετε τον χρόνο μέχρι το <b>Start (Έναρξη)</b>. Μπορείτε να καθυστερήσετε την έναρξη του προγράμματος πλυσίματος για έως και <b>24</b> ώρες. Με κάθε πάτημα του πλήκτρου καθυστερείτε την έναρξη κατά μία ώρα.</p>
<p><b>11</b> Start (Έναρξη)</p>	<p>Για την έναρξη ενός προγράμματος πατήστε το πλήκτρο Start (Έναρξη) και κλείστε στη συνέχεια την πόρτα της συσκευής. <b>*Επανάφορά</b>: Σε περίπτωση που θέλετε να διακόψετε ένα πρόγραμμα και να αντλήσετε το νερό από το πλυντήριο πιάτων πρέπει να κρατήσετε πατημένο το πλήκτρο <b>Start (Έναρξη)</b> για 3 δευτερόλεπτα. Αφού έχει ολοκληρωθεί η επαναφορά του πλυντηρίου πιάτων, μπορείτε να επιλέξετε ένα νέο πρόγραμμα με επιλογές και να πατήσετε στη συνέχεια το πλήκτρο <b>Start (Έναρξη)</b> για να ξεκινήσει πάλι το πλυντήριο πιάτων.</p>

 Τις επιθυμητές επιλογές (**Πλύσιμο πιάτων με ταμπλέτα, Μισή πλήρωση, Καθυστέρηση, Υγιεινή**) μπορείτε να τις επιλέξετε πριν την έναρξη ενός προγράμματος.

 Προσέξτε τις ακόλουθες υποδείξεις για να διατηρήσετε την ευαισθησία του χειριστηρίου αφής (touchpad):

- Να αγγίζετε τα πλήκτρα του πίνακα ελέγχου στο κέντρο με ένα δάχτυλο. Μην ασκείτε υπερβολική δύναμη.
- Να καθαρίζετε τακτικά την επιφάνεια του πίνακα ελέγχου με ένα υγρό μαλακό πανί.
- Να προσέχετε, ώστε να πατάτε μόνο ένα πλήκτρο του πίνακα ελέγχου τη φορά (εκτός κι αν πρόκειται για συνδυασμούς πλήκτρων).

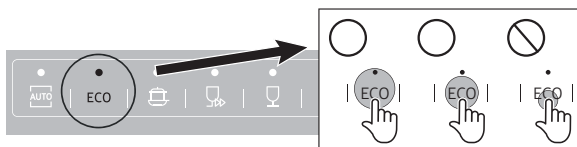



## ΕΝΔΕΙΞΕΙΣ

DW60M6050F\*/DW60M6051F\*/DW60M6040F\*  
 DW60M6050U\*/DW60M6051U\*/DW60M6040U\*  
 DW60M6050S\*/DW60M6051S\*/DW60M6040S\*  
 DW60M6031S\*

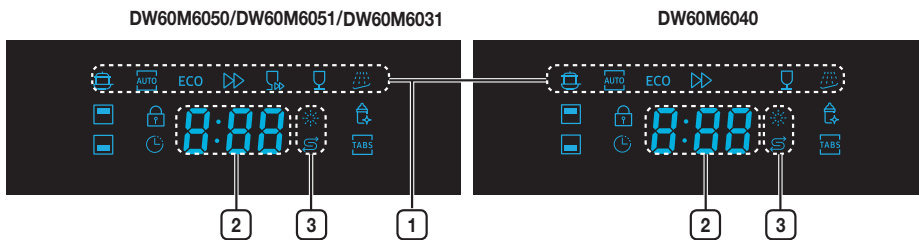

<b>1</b>	<b>Σύμβολα προγραμμάτων</b>	Επιλέξτε το πρόγραμμα που επιθυμείτε πατώντας το πλήκτρο <b>Πρόγραμμα</b> .
	<b>Εντατικό</b>	Έντονα βρώμικα σκεύη όπως κατασαρόλες και τηγάνια.
	<b>Αυτόματο πρόγραμμα</b>	Ελαφρώς έως έντονα βρώμικα σκεύη καθημερινής χρήσης με αυτόματη αναγνώριση του βαθμού ρύπανσης.
<b>ECO</b>	<b>ECO</b>	Κανονικά βρώμικα σκεύη καθημερινής χρήσης με μειωμένη κατανάλωση ενέργειας και νερού.
	<b>Express</b>	Σύντομο πρόγραμμα για κανονικά βρώμικα σκεύη καθημερινής χρήσης.
	<b>Σύντομο πρόγραμμα</b>	Ελαφρώς βρώμικα σκεύη με πολύ σύντομη διάρκεια προγράμματος. DW60M6050/DW60M6051/ DW60M6031
	<b>Ευαίσθητο πρόγραμμα</b>	Ελαφρώς βρώμικα ευαίσθητα σκεύη.
	<b>Πρόπλυση</b>	Πλύσιμο με κρύο νερό για την απομάκρυνση βρωμιάς, προτού ξεκινήσει ένα νέο πρόγραμμα.
<b>2</b>	<b>Ένδειξη</b>	Προβάλλει τον εναπομείναντα χρόνο, ενδεχόμενους κωδικούς σφάλματος ή την καθυστέρηση έναρξης.
<b>3</b>	<b>Ενδείξεις συμπλήρωσης</b>	Όταν είναι αναμμένες οι ενδείξεις συμπλήρωσης λαμπρυντικού ή συμπλήρωσης αλατιού, πρέπει να συμπληρώσετε λαμπρυντικό ή αλάτι αντίστοιχα.
	<b>Ένδειξη συμπλήρωσης λαμπρυντικού</b>	Όταν είναι αναμμένες οι ενδείξεις συμπλήρωσης λαμπρυντικού ή συμπλήρωσης αλατιού, πρέπει να συμπληρώσετε λαμπρυντικό ή αλάτι αντίστοιχα. Πληροφορίες σχετικά με την πλήρωση του δοχείου λαμπρυντικού μπορείτε να βρείτε στο εδάφιο « <b>Συχνότητα πλήρωσης λαμπρυντικού</b> » στη σελίδα <b>22</b> .
	<b>Ένδειξη συμπλήρωσης αλατιού</b>	Όταν είναι αναμμένη η ένδειξη συμπλήρωσης αλατιού, δεν περιέχεται στο πλυντήριο πιάτων επαρκής ποσότητα ειδικού αλατιού πλυντηρίων πιάτων. Συνεπώς πρέπει να συμπληρώσετε. Πληροφορίες σχετικά με τη συμπλήρωση του δοχείου αλατιού μπορείτε να βρείτε στο εδάφιο « <b>Πλήρωση αλατιού στο σύστημα του αποσκληρυντή</b> » στη σελίδα <b>20</b> .

# Εξαρτήματα και λειτουργίες

DW60M6050BB/DW60M6040BB/DW60M6031BB

DW60M6050/ DW60M6031

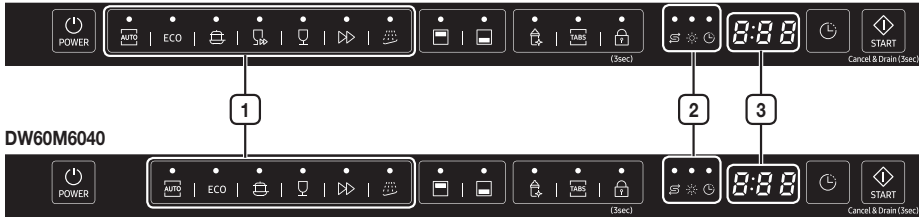

<b>1</b>	<b>Σύμβολα προγραμμάτων</b>	Επιλέξτε το πρόγραμμα που επιθυμείτε πατώντας το πλήκτρο <b>Πρόγραμμα</b> .
	<b>Αυτόματο πρόγραμμα</b>	Ελαφρώς έως έντονα βρώμικα σκεύη καθημερινής χρήσης με αυτόματη αναγνώριση του βαθμού ρύπανσης.
<b>ECO</b>	<b>ECO</b>	Κανονικά βρώμικα σκεύη καθημερινής χρήσης με μειωμένη κατανάλωση ενέργειας και νερού.
	<b>Εντατικό</b>	Έντονα βρώμικα σκεύη όπως κατασρόλες και τηγάνια.
	<b>Σύντομο πρόγραμμα</b>	Ελαφρώς βρώμικα σκεύη με πολύ σύντομη διάρκεια προγράμματος. DW60M6050/DW60M6051/DW60M6031
	<b>Ευαίσθητο πρόγραμμα</b>	Ελαφρώς βρώμικα ευαίσθητα σκεύη.
	<b>Express</b>	Σύντομο πρόγραμμα για κανονικά βρώμικα σκεύη καθημερινής χρήσης.
	<b>Πρόπλυση</b>	Πλύσιμο με κρύο νερό για την απομάκρυνση βρωμιάς, προτού ξεκινήσει ένα νέο πρόγραμμα.
<b>2</b>	<b>Ενδείξεις συμπλήρωσης</b>	Όταν είναι αναμμένες οι ενδείξεις συμπλήρωσης λαμπρυντικού ή συμπλήρωσης αλατιού, πρέπει να συμπληρώσετε λαμπρυντικό ή αλάτι αντίστοιχα.
	<b>Ένδειξη συμπλήρωσης αλατιού</b>	Όταν είναι αναμμένη η ένδειξη συμπλήρωσης αλατιού, δεν περιέχεται στο πλυντήριο πιάτων επαρκής ποσότητα ειδικού αλατιού πλυντηρίων πιάτων. Συνεπώς πρέπει να συμπληρώσετε. Πληροφορίες σχετικά με τη συμπλήρωση του δοχείου αλατιού μπορείτε να βρείτε στο εδάφιο «Πλήρωση αλατιού στο σύστημα του αποσκληρυντή» στη σελίδα <b>20</b> .
	<b>Ένδειξη συμπλήρωσης λαμπρυντικού</b>	Όταν είναι αναμμένες οι ενδείξεις συμπλήρωσης λαμπρυντικού ή συμπλήρωσης αλατιού, πρέπει να συμπληρώσετε λαμπρυντικό ή αλάτι αντίστοιχα. Πληροφορίες σχετικά με την πλήρωση του δοχείου λαμπρυντικού μπορείτε να βρείτε στο εδάφιο «Πλήρωση του δοχείου λαμπρυντικού» στη σελίδα <b>22</b> .
	<b>Ένδειξη για καθυστέρηση έναρξης</b>	Όταν είναι αναμμένη η ένδειξη «Καθυστέρηση έναρξης» έχετε ενεργοποιήσει την επιλογή «Καθυστέρηση έναρξης».
<b>3</b>	<b>Ένδειξη</b>	Προβάλλει τον εναπομείναντα χρόνο, ενδεχόμενους κωδικούς σφάλματος ή την καθυστέρηση έναρξης.

# Χρήση απορρυπαντικού πιάτων και αποσκληρυντή νερού

## ΑΠΟΣΚΛΗΡΥΝΤΗΣ ΝΕΡΟΥ (ΚΑΘΟΡΙΣΜΟΣ ΤΗΣ ΣΚΛΗΡΟΤΗΤΑΣ ΤΟΥ ΝΕΡΟΥ)

Το πλυντήριο πιάτων επιτρέπει τη ρύθμιση της κατανάλωσης άλατος ανάλογα με τη σκληρότητα του χρησιμοποιούμενου νερού. Σκοπός είναι η βελτιστοποίηση της κατανάλωσης άλατος. Ακολουθήστε την ακόλουθη διαδικασία για να ρυθμίσετε την κατανάλωση άλατος:

1. Ενεργοποιήστε τη συσκευή.
2. Εντός 60 δευτερολέπτων από τη στιγμή ενεργοποίησης της συσκευής πρέπει να πατήσετε για περισσότερα από 5 δευτερόλεπτα το πλήκτρο **Πρόπλυση ή Πρόγραμμα**, για να εκκινήσετε τη λειτουργία ρύθμισης της αποσκληρυνσης του νερού.
  - Πατήστε το πλήκτρο **Πρόπλυση ή Πρόγραμμα**, για να προσαρμόσετε την τιμή στις συνθήκες ύδρευσης στην περιοχή σας. Με κάθε πάτημα το σύστημα αλλάζει διαδοχικά στις ακόλουθες τιμές: H1 → H2 → H3 → H4 → H5 → H6. Συνιστούμε να λάβετε υπόψη τα στοιχεία του παρακάτω πίνακα κατά τη ρύθμιση.
3. Περιμένετε 5 δευτερόλεπτα για να τερματίσετε αυτό τον τρόπο λειτουργίας.

\* Εργοστασιακές ρυθμίσεις: H3 (EN 50242)

ΣΚΛΗΡΟΤΗΤΑ ΝΕΡΟΥ				Θέση διακόπτη	Κατανάλωση άλατος (γραμμάρια/πρόγραμμα πλυσίματος)
° dH	° fH	° Clark	mmol/l		
0-5	0-9	0-6	0-0,94	H1:	0
6-11	10-20	7-14	1,0-2,0	H2	9
12-17	21-30	15-21	2,1-3,0	H3	12
18-22	31-40	22-28	3,1-4,0	H4	20
23-34	41-60	29-42	4,1-6,0	H5	30
35-55	61-98	43-69	6,1-9,8	H6	60

- 1 dH (γερμανικός δείκτης σκληρότητας) = 0,178 mmol/l
- 1 Clark (βρετανικός δείκτης σκληρότητας) = 0,143 mmol/l
- 1 fH (γαλλικός δείκτης σκληρότητας) = 0,1 mmol/l

- Επικοινωνήστε με την εταιρεία ύδρευσης της περιοχής σας για να λάβετε πληροφορίες σχετικά με τη σκληρότητα του νερού της παροχής σας.

### ΑΠΟΣΚΛΗΡΥΝΤΗΣ ΝΕΡΟΥ

Η σκληρότητα του νερού διαφέρει ανάλογα με την περιοχή. Αν χρησιμοποιείται σκληρό νερό στο πλυντήριο πιάτων σας μπορεί να σχηματιστούν αποθέσεις στα σκεύη και τα μαχαιροπίρουνά σας. Η συσκευή είναι εξοπλισμένη με ειδικό σύστημα αποσκληρυνσης, στο οποίο χρησιμοποιείται ένα ειδικό αλάτι, το οποίο απομακρύνει άλατα και μεταλλικά στοιχεία από το νερό.

[Αποθέσεις στα σκεύη]



# Χρήση απορρυπαντικού πιάτων και αποσκληρυντή νερού

## ΠΛΗΡΩΣΗ ΑΛΑΤΟΣ ΣΤΟ ΣΥΣΤΗΜΑ ΤΟΥ ΑΠΟΣΚΛΗΡΥΝΤΗ

Να χρησιμοποιείτε πάντα ειδικό αλάτι για πλυντήρια πιάτα.

Το δοχείο αλατιού βρίσκεται κα' τω από το κάτω καλάθι και πληρώνεται ως εξής:

### ⚠ ΠΡΟΣΟΧΗ

- Να χρησιμοποιείτε αποκλειστικά ειδικό αλάτι για πλυντήρια πιάτων! Όλα τα άλλα είδη αλατιού, τα οποία δεν προορίζονται για χρήση σε πλυντήρια πιάτων, και ειδικότερα το επιτραπέζιο αλάτι, καταστρέφουν τον αποσκληρυντή νερού. Σε περίπτωση ζημιών που οφείλονται σε χρήση ακατάλληλων αλάτων, δεν ισχύει η εγγύηση και ο κατασκευαστής δεν αναλαμβάνει καμία ευθύνη για την εμφάνιση τυχόν ζημιών.
- Προσθέστε το αλάτι λίγο πριν από το πρώτο πλήρες πρόγραμμα πλυσίματος. Έτσι εμποδίζεται να παραμείνουν για μεγάλο χρονικό διάστημα κόκκοι αλατος ή χυμένες σταγόνες αλατούχου νερού στο κάτω μέρος του μηχανήματος και να προκαλέσουν διάβρωση.
- Μετά τον πρώτο κύκλο πλυσίματος σβήνει το φως στον πίνακα ελέγχου.

1. Αφαιρέστε το κάτω καλάθι και ξεβιδώστε μετά το πώμα του δοχείου αλατος.

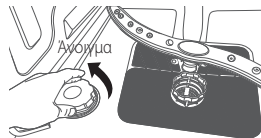

2. Όταν γεμίσετε το δοχείο αλατος για πρώτη φορά, το γεμίζετε αρχικά μέχρι τα 2/3 του όγκου του με νερό (περ. 1 λίτρο).

3. Τοποθετήστε το λεπτό μέρος της χοάνης (περιλαμβάνεται στο περιεχόμενο παράδοσης) στο άνοιγμα και προσθέστε περίπου 1,5 kg αλάτι. Είναι φυσιολογικό να χυθεί μια μικρή ποσότητα νερού από το δοχείο αλατος.

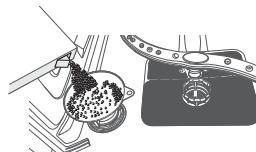

4. Βιδώστε τώρα πάλι το πώμα.

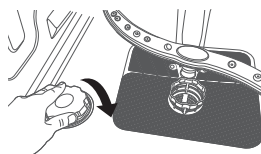

5. Κανονικά, απενεργοποιείται η λυχνία προειδοποίησης χαμηλής στάθμης αλατος όταν έχει πληρωθεί το δοχείο αλατος με αλάτι.

- Πρέπει να συμπληρώσετε αλάτι στο δοχείο αλατος όταν ανάψει η λυχνία προειδοποίησης χαμηλής στάθμης αλατος στον πίνακα ελέγχου. Εφόσον έχει πληρωθεί επαρκώς το δοχείο αλατος, η λυχνία προειδοποίησης δεν σβήνει αμέσως αλλά μόνο αφού έχει διαλυθεί πλήρως το αλάτι.  
Αν δεν ανάψει στον πίνακα ελέγχου η λυχνία προειδοποίησης χαμηλής στάθμης αλατος, μπορείτε να αξιολογήσετε με βάση το πλήθος των εκτελεσμένων προγραμμάτων πλυσίματος πότε πρέπει να συμπληρώσετε αλάτι στον αποσκληρυντή νερού.
- Αν προσθέσετε υπερβολική ποσότητα αλατιού στο πλυντήριο πιάτων, εκτελέστε ένα πρόγραμμα πρόπλυσης για να απομακρύνετε το πλεονάζον αλάτι.

## ΧΡΗΣΗ ΑΠΟΡΡΥΠΑΝΤΙΚΟΥ ΠΙΑΤΩΝ

Σε όλα τα προγράμματα πρέπει να προσθέτετε απορρυπαντικό πιάτων στο δοχείο απορρυπαντικού πιάτων. Για να εξασφαλίσετε την καλύτερη απόδοση πρέπει να προσθέτετε κάθε φορά την κατάλληλη για το επιλεγμένο πρόγραμμα ποσότητα απορρυπαντικού πιάτων.

**⚠ ΠΡΟΣΟΧΗ:** Να χρησιμοποιείτε μόνο απορρυπαντικό πλυντηρίου πιάτων. Τα κανονικά απορρυπαντικά πιάτων δημιουργούν πολύ αφρό. Αυτό μπορεί να μειώσει την απόδοση του πλυντηρίου πιάτων ή να προκαλέσει μια δυσλειτουργία.

**⚠ ΠΡΟΕΙΔΟΠΟΙΗΣΗ:** Πρέπει να μεριμνάτε πάντοτε ώστε να μην καταπιεί κανείς το απορρυπαντικό πιάτων. Αποφεύγετε την εισπνοή αναθυμιάσεων. Το απορρυπαντικό πλυντηρίου πιάτων περιέχει ερεθιστικές ουσίες και καυστικά χημικά, τα οποία μπορούν να προκαλέσουν αναπνευστικά νοσήματα.

Σε περίπτωση που παρόλα αυτά κάποιος έχει καταπιεί ή εισπνεύσει απορρυπαντικό πλυντηρίου πιάτων, πρέπει να αναζητήσετε αμέσως γιατρό.

**⚠ ΠΡΟΕΙΔΟΠΟΙΗΣΗ:** Να φυλάτε το απορρυπαντικό πλυντηρίου πιάτων σε σημείο μη προσβάσιμο για τα παιδιά.

### Γέμισμα της θήκης απορρυπαντικού πιάτων

1. Για να ανοίξετε τη θήκη απορρυπαντικού πιάτων πατήστε το χειριστήριο στο πορτάκι της θήκης.

**👉** Στο τέλος ενός προγράμματος πλυσίματος το πορτάκι είναι πάντα ανοιχτό.

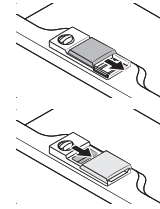

2. Προσθέστε τη συνιστώμενη ποσότητα απορρυπαντικού πιάτων απευθείας στη θήκη απορρυπαντικού πιάτων.

3. Κλείστε το πορτάκι. Για τον σκοπό αυτό σπρώξτε την αριστερά και μετά προς τα κάτω.

**👉** Δεν υπάρχει ειδικό πλήκτρο για τη χρήση ταμπλετών πλυντηρίων πιάτων.

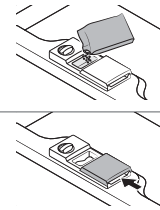

4. Για να επιτύχετε καλύτερο αποτέλεσμα καθαρισμού, ειδικά όταν τα αντικείμενα είναι πολύ βρώμικα, προσθέστε μια μικρή ποσότητα (περ. 8g) απορρυπαντικού πιάτων στην πόρτα της συσκευής. Αυτή η ποσότητα δρα ήδη κατά την πρόπλυση.

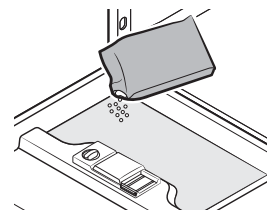

# Χρήση απορρυπαντικού πιάτων και αποσκληρυντή νερού

## ΧΡΗΣΗ ΛΑΜΠΡΥΝΤΙΚΟΥ

### Πλήρωση του δοχείου λαμπρυντικού

Συμπληρώστε λαμπρυντικό όταν έχει ανάψει η ένδειξη συμπλήρωσης λαμπρυντικού στον πίνακα ελέγχου. Το πλυντήριο πιάτων σας έχει σχεδιαστεί μόνο για χρήση υγρού λαμπρυντικού.

Τα λαμπρυντικά σε μορφή σκόνης βουλώνει το άνοιγμα πλήρωσης του δοχείου και προκαλεί δυσλειτουργίες του πλυντηρίου πιάτων.

Το λαμπρυντικό βελτιώνει την απόδοση στεγνώματος του πλυντηρίου πιάτων.

**⚠ ΠΡΟΣΟΧΗ:** Μην προσθέτετε απορρυπαντικό πιάτων στο δοχείο για το λαμπρυντικό.

1. Ανοίξτε το καπάκι του δοχείου του λαμπρυντικού. Για τον σκοπό αυτό περιστρέψτε το καπάκι αριστερόστροφα.

Μπορείτε να βελτιώσετε την απόδοση στεγνώματος, χρησιμοποιώντας λαμπρυντικό μαζί με τις ταμπλέτες πλυντηρίου πιάτων.

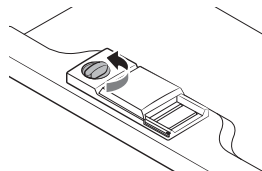

2. Προσθέστε λαμπρυντικό στο δοχείο λαμπρυντικού.

Όταν συμπληρώνετε λαμπρυντικό να παρακολουθείτε τον δείκτη στάθμης πλήρωσης του δοχείου λαμπρυντικού.

**⚠ ΠΡΟΣΟΧΗ:** Να γεμίζετε το δοχείο μόνο μέχρι τον δείκτη μέγιστης στάθμης πλήρωσης. Το πλεονάζον λαμπρυντικό μπορεί να εκρυσταίει στη διάρκεια εκτέλεσης των προγραμμάτων.

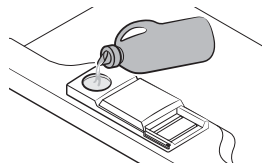

3. Περιστρέψτε τον δοσομετρικό διακόπτη στο δοχείο λαμπρυντικού σε έναν αριθμό μεταξύ 1 και 6. Όσο μεγαλύτερος ο αριθμός, τόσο περισσότερο λαμπρυντικό θα χρησιμοποιηθεί. Αν δεν μπορείτε να περιστρέψετε εύκολα τον δοσομετρικό διακόπτη, χρησιμοποιήστε ένα κέρμα.

4. Κλείστε το καπάκι του δοχείου του λαμπρυντικού. Για τον σκοπό αυτό περιστρέψτε το καπάκι δεξιόστροφα.

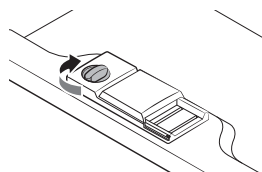



## ΧΡΗΣΗ ΤΗΣ ΛΕΙΤΟΥΡΓΙΑΣ ΠΛΥΣΙΜΟ ΠΙΑΤΩΝ ΜΕ ΤΑΜΠΛΕΤΑ

Το πλυντήριο πιάτων σας διαθέτει λειτουργία πλυσίματος πιάτων με ταμπλέτα, στην οποία δεν απαιτείται ούτε αλάτι ούτε λαμπρυντικό, αλλά μόνο ταμπλέτες πλυσίματος με απορρυπαντικό πιάτων, αποσκληρυντικό νερού και λαμπρυντικό. Αυτή τη λειτουργία μπορείτε να την επιλέξετε μόνο στα προγράμματα «Έντονο» και «Εco».

 Η ρύθμιση Πλύσιμο πιάτων με ταμπλέτα προορίζεται μόνο για χρήση σε συνδυασμό με ταμπλέτες πλυσίματος πιάτων. Η χρήση ταμπλετών πλυσίματος πιάτων χωρίς αυτή τη λειτουργία δεν επιτρέπει την καλύτερη δυνατή απόδοση της συσκευής.

1. Τοποθετήστε την ταμπλέτα πλυσίματος πιάτων στο δοχείο και εκκινήστε τη λειτουργία πλυσίματος πιάτων με ταμπλέτα.
2. Κλείστε το καπάκι και κρατήστε το πατημένο μέχρι να ασφαλίσει.

 Όταν χρησιμοποιείτε ταμπλέτες πλυσίματος πιάτων πρέπει να προσέχετε ώστε να μπορεί να κλείσει σωστά το καπάκι.

 **ΠΡΟΣΟΧΗ:** Να φυλάτε το απορρυπαντικό πιάτων σε ασφαλές σημείο, μη προσβάσιμο για τα παιδιά. Να προσθέτετε το απορρυπαντικό πιάτων στο δοχείο του πλυντηρίου πιάτων πάντα λίγο πριν εκκινήσετε το πλυντήριο πιάτων.



# Γέμισμα των καλαθιών του πλυντηρίου πιάτων

Ακολουθήστε τις ακόλουθες υποδείξεις για να επιτύχετε την καλύτερη απόδοση του πλυντηρίου πιάτων. Οι ιδιότητες και η εμφάνιση των καλαθιών σκευών και μαχαιροπήρουνων μπορεί να διαφέρουν στο δικό σας μοντέλο.

**⚠ Προσοχή:** Πριν ή αφού γεμίσετε τα καλάθια, πρέπει να αφαιρέσετε τις μεγάλες ποσότητες υπολειμμάτων φαγητού από τα σκεύη. Δεν είναι απαραίτητο να ξεπλύνετε τα σκεύη με τρεχούμενο νερό. Τοποθετήστε τα αντικείμενα με την ακόλουθη σειρά στο πλυντήριο πιάτων:

1. Αντικείμενα όπως φλιτζάνια, ποτήρια, κατασάρλες/τηγάνια κλπ. ανάποδα.
2. Καμπύλα αντικείμενα ή αντικείμενα με εσοχές πλαγίως, έτσι ώστε να μπορεί να φεύγει το νερό.
3. Προσέξτε, ώστε να είναι στοιβαγμένα με ασφάλεια και να μην μπορούν να ανατραπούν και να πέσουν.
4. Προσέξτε, ώστε να μην παρεμποδίζουν στη διάρκεια του πλυσίματος την περιστροφική κίνηση των βραχιόνων ψεκασμού. Μην καθαρίζετε μικρά τεμάχια στο πλυντήριο πιάτων διότι μπορεί να πέσουν εύκολα από τα καλάθια.



## Άδειασμα των καλαθιών

Για να μην στάζει νερό από το επάνω στο κάτω καλάθι, συνιστούμε να αδειάζετε πρώτα το κάτω και στη συνέχεια το πάνω καλάθι.

## ΓΕΜΙΣΜΑ ΤΟΥ ΕΠΑΝΩ ΚΑΛΑΘΙΟΥ

Το επάνω καλάθι προορίζεται για ευαίσθητα και ελαφριά σκεύη όπως ποτήρια, φλιτζάνια για τσάι και καφέ, πιατάκια, πιάτα, μπολάκια και ρηγά τηγάνια (εφόσον δεν είναι πολύ λερωμένα).

Τοποθετήστε τα πιατικά και τα μαγειρικά σκεύη με τέτοιο τρόπο στο πλυντήριο πιάτων, ώστε να μην μπορούν μετακινηθούν από το εκτοξευόμενο νερό.

Να τοποθετείτε τα ποτήρια, τα φλιτζάνια και τα μπολ πάντα ανάποδα.

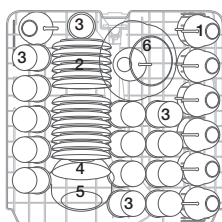

DW60M6050  
DW60M6051  
DW60M6031

(14 κανονικά ατομικά σερβίτσια)

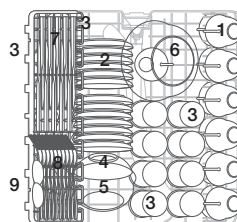

DW60M6040  
(13 κανονικά ατομικά σερβίτσια)

Φλιτζάνια



Πιατάκια



Ποτήρια



Μικρό μπολ



Μβολ μεσαίου μεγέθους



Μεγάλο μπολ



Μαχαίρια



Πιρούνια



Κουτάλια της σούπας



## Ρύθμιση του επάνω καλαθιού

Μπορείτε να ρυθμίσετε το ύψος του επάνω καλαθιού για να δημιουργήσετε περισσότερο χώρο για μεγαλύτερα σκεύη στο επάνω και το κάτω καλάθι.

1. Για να κατεβάσετε το επάνω καλάθι κρατάτε πατημένο τον μοχλό «A» και στις δύο πλευρές του καλαθιού, πιέζοντας ταυτόχρονα το επάνω καλάθι προς τα κάτω.
2. Για να ανεβάσετε το επάνω καλάθι, τραβήξτε το επάνω καλάθι προς τα επάνω χωρίς να πατάτε τους μοχλούς.

**ΠΡΟΣΟΧΗ:** Συνιστούμε να προσαρμόσετε το ύψος του επάνω καλαθιού προτού τοποθετήσετε τα σκεύη. Όταν ρυθμίζετε το καλάθι, αφού έχετε τοποθετήσει τα σκεύη, ενδέχεται να προκαλέσετε ζημιά στα σκεύη.

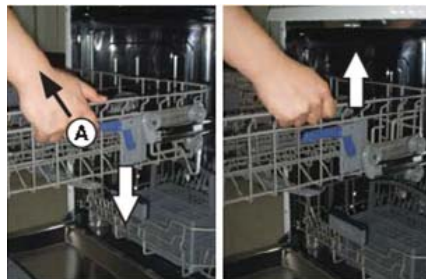

Κατέβαση θέσης

Ανέβαση θέσης

# Γέμισμα των καλαθιών του πλυντηρίου πιάτων

## ΓΕΜΙΣΜΑ ΤΟΥ ΚΑΤΩ ΚΑΛΑΘΙΟΥ

Συνιστούμε να τοποθετείτε τα μεγάλα και δύσκολα καθαριζόμενα αντικείμενα στο κάτω καλάθι: Κατσαρόλες, τηγάνια, καπάκια, σαλατιέρες και μπολ (βλ. Εικόνα δεξιά).

Είναι προτιμότερο να τοποθετείτε τις σαλατιέρες και τα καπάκια στις άκρες των καλαθιών, έτσι ώστε να μην μπλοκαριστεί η περιστροφή του επάνω βραχιόνια ψεκασμού. Πρέπει να τοποθετείτε τις κατσαρόλες, τις σαλατιέρες κλπ. πάντα ανάποδα.

Οι βαθιές κατσαρόλες θα πρέπει να τοποθετούνται λοξά για να μπορεί να φεύγει πιο εύκολα το νερό.

Στο κάτω καλάθι μπορείτε να διπλώσετε τις σειρές των δοντιών, έτσι ώστε να μπορούν να τοποθετηθούν μεγαλύτερες και περισσότερες κατσαρόλες και τηγάνια.

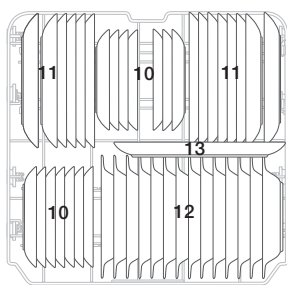

DW60M6050  
DW60M6051  
DW60M6031

(14 κανονικά ατομικά σερβίτσια)

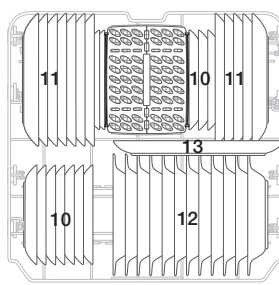

DW60M6040

(13 κανονικά ατομικά σερβίτσια)



Μπολ γλυκού



Πιάτα



Σουπιέρες



Οβάλ πιατέλα

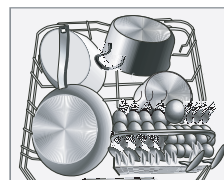

 Τα μακριά αντικείμενα, τα σετ σερβιρίσματος, τα σετ για το σερβίρισμα σαλάτας και τα μεγάλα μαχαίρια πρέπει να τοποθετούνται με τέτοιο τρόπο, ώστε να μην παρεμποδίζουν την περιστροφή των βραχιόνων ψεκασμού.

## ΔΙΠΛΩΣΗ ΤΩΝ ΔΟΝΤΙΩΝ ΓΙΑ ΤΟ ΚΑΤΩ ΚΑΛΑΘΙ

Για να μπορείτε να τακτοποιήσετε καλύτερα τις κατσαρόλες και τα τηγάνια μπορείτε να διπλώσετε τα δόντια προς τα κάτω (βλέπε Εικόνα κάτω).



DW60M6050  
DW60M6051  
DW60M6031

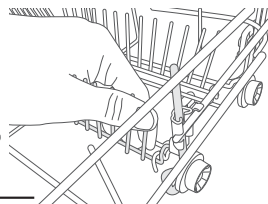
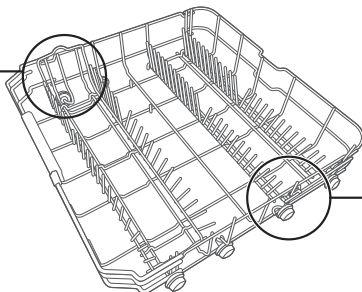







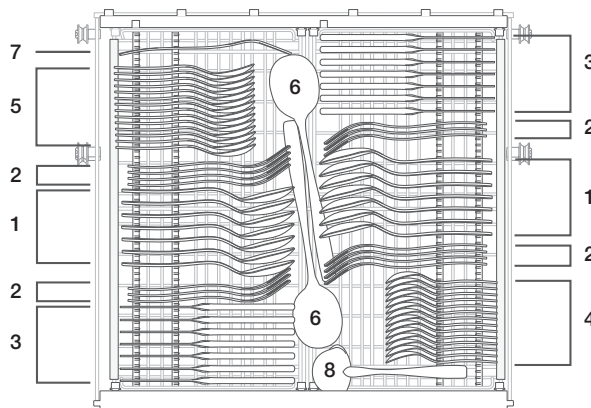

DW60M6050  
DW60M6051  
DW60M6040  
DW60M6031

## ΚΑΛΑΘΙ ΜΑΧΑΙΡΟΠΙΡΟΥΝΩΝ

Τα μαχαιροπίρουνα πρέπει να τοποθετούνται με τη λαβή προς τα κάτω στο καλάθι των μαχαιροπίρουνων. Τα κουτάλια θα πρέπει να τοποθετούνται μεμονωμένα στις αντίστοιχες σχισμές, ενώ τα ιδιαίτερα μακριά αντικείμενα πρέπει να τοποθετούνται στο εμπρός μέρος του επάνω καλαθιού.

DW60M6050\*\*/DW60M6051\*\*/DW60M6031\*\*



1	Κουτάλια της σούπας		5	Κουτάλια του γλυκού	
2	Πιρούνια		6	Κουτάλες σερβιρίσματος	
3	Μαχαιρία		7	Πιρούνες σερβιρίσματος	
4	Κουτάλια τσαγιού		8	Κουτάλες	









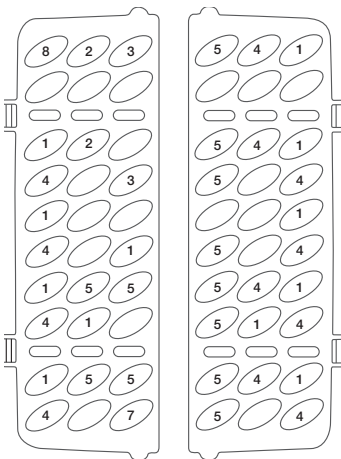
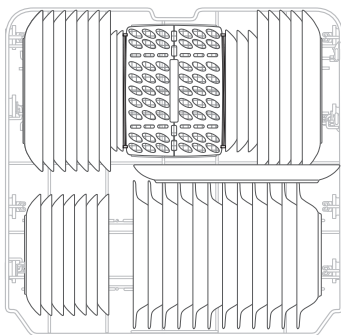

### ΠΡΟΕΙΔΟΠΟΙΗΣΗ

- Μην αφήνετε αντικείμενα να προεξέχουν από τον πάτο.
- Να τοποθετείτε αιχμηρά/μυτερά αντικείμενα πάντα με την αιχμηρή/μυτερή άκρη προς τα κάτω!

# Γέμισμα των καλαθιών του πλυντηρίου πιάτων

DW60M6040\*\*



1	Κουτάλια της σούπας		5	Κουτάλια του γλυκού	
2	Πιρούνια		6	Κουτάλες σερβιρίσματος	
3	Μαχαίρια		7	Πιρούνες σερβιρίσματος	
4	Κουτάλια τσαγιού		8	Κουτάλες	





## ΠΡΟΕΙΔΟΠΟΙΗΣΗ

- Μην αφήνετε αντικείμενα να προεξέχουν από τον πάτο.
- Να τοποθετείτε αιχμηρά/μυτερά αντικείμενα πάντα με την αιχμηρή/μυτερή άκρη προς τα κάτω!

## ΓΙΑ ΚΑΘΑΡΙΣΜΟ ΣΤΟ ΠΛΥΝΤΗΡΙΟ ΠΙΑΤΩΝ ΤΑ ΑΚΟΛΟΥΘΑ ΜΑΧΑΙΡΟΠΙΡΟΥΝΑ/ ΟΙΚΙΑΚΑ ΣΚΕΥΗ ΕΙΝΑΙ

ακατάλληλα	κατάλληλα υπό συνθήκες
<p>Πλαστικά τεμάχια, που δεν είναι ανθεκτικά στις υψηλές θερμοκρασίες.</p> <p>Παλαιότερα μαχαιροπίρουνα με κολλημένα τεμάχια που δεν είναι ανθεκτικά σε υψηλές θερμοκρασίες.</p> <p>Κολλημένα μαχαιροπίρουνα ή οικιακά σκεύη.</p> <p>Είδη από κασίτερο ή είδη βαρελοποιού</p> <p>Ποτήρια μολυβδούχου κρύσταλλου.</p> <p>Χαλύβδινα τεμάχια που μπορεί να σκουριάσουν.</p> <p>Ξύλινες πλάκες κοπής.</p> <p>Αντικείμενα από συνθετικές ίνες.</p>	<p>Ορισμένα είδη γυαλιού μπορεί να θαμπώσουν μετά από μεγάλο αριθμό πλύσεων.</p> <p>Τα ασημένια και τα αλουμινένια τεμάχια τείνουν να αποχρωματίζονται όταν πλένονται.</p> <p>Τα υαλωμένα σχέδια μπορούν να ξεθωριάσουν όταν πλένονται συχνά στο πλυντήριο πιάτων.</p>

 Μην πλένετε αντικείμενα που είναι λερωμένα με στάχτες τσιγάρων, κερί ή βερνίκι/μπογιά. Όταν αγοράζετε νέα οικιακά σκεύη θα πρέπει να ελέγχετε αν είναι κατάλληλα για πλυντήριο πιάτων.

 Μην παραγεμίζετε το πλυντήριο πιάτων. Ο χώρος επαρκεί για 12 κανονικά ατομικά σερβίτσια. Μην χρησιμοποιείτε σκεύη που δεν είναι κατάλληλα για πλυντήριο πιάτων. Αυτό είναι σημαντικό για να επιτύχετε καλά αποτελέσματα και εύλογη κατανάλωση ενέργειας.

### Γέμισμα με σκεύη και μαχαιροπίρουνα

Τα σκεύη και τα μαχαιροπίρουνα δεν επιτρέπεται να παρεμποδίζουν την περιστροφή των βραχιόνων ψεκασμού. Να τοποθετείτε τα κοίλα σκεύη όπως φλιτζάνια, ποτήρια και κατσαρόλες κλπ. με το άνοιγμα προς τα κάτω μέσα στο πλυντήριο πιάτων, έτσι ώστε να μην μπορεί να μαζευτεί νερό στο δοχείο ή στις κοιλότητες.

-  Τα σκεύη και τα μαχαιροπίρουνα δεν πρέπει να μπλέκονται μεταξύ τους ή να αλληλοκαλύπτονται.
- Τα ποτήρια δεν επιτρέπεται να ακουμπάνε μεταξύ τους για να μην πάθουν ζημιά στο πλύσιμο.
  - Να τοποθετείτε τα μεγάλα αντικείμενα, που καθαρίζονται πιο δύσκολα, στο κάτω καλάθι.
  - Το επάνω καλάθι προορίζεται για πιο ευαίσθητα και ελαφριά αντικείμενα όπως ποτήρια, φλιτζάνια του καφέ και του τσαγιού.

#### ΠΡΟΣΟΧΗ

Τα μαχαίρια με μακριά λεπίδα που τοποθετούνται σε όρθια θέση αποτελούν πηγή κινδύνου! Τα μακριά ή/και αιχμηρά μαχαιροπίρουνα όπως μαχαίρια τεμαχισμού πρέπει να τακτοποιούνται ξαπλωτά στο επάνω καλάθι.

### Ζημιές σε γυάλινα και άλλα σκεύη.

Πιθανές αιτίες	Λύσεις
<ul style="list-style-type: none"> <li>• Είδος γυαλιού ή παραγωγικής διαδικασίας.</li> <li>• Χημική σύσταση των απορρυπαντικών.</li> <li>• Θερμοκρασία νερού και διάρκεια του προγράμματος του πλυντηρίου πιάτων.</li> </ul>	<ul style="list-style-type: none"> <li>• Να χρησιμοποιείτε αποκλειστικά σκεύη από γυαλί και πορσελάνη, τα οποία έχουν χαρακτηριστεί από τον κατασκευαστή τους ως κατάλληλα για πλυντήριο πιάτων.</li> <li>• Να χρησιμοποιείτε ήπιο απορρυπαντικό, το οποίο συνιστάται για τέτοιου είδους σκεύη. Σε περίπτωση που είναι απαραίτητο απευθυνθείτε για περισσότερες πληροφορίες στον κατασκευαστή του απορρυπαντικού.</li> <li>• Να επιλέγετε ένα πρόγραμμα με όσο το δυνατόν μικρότερη θερμοκρασία.</li> <li>• Μετά την ολοκλήρωση του προγράμματος να αφαιρείτε τα γυάλινα σκεύη και τα μαχαιροπίρουνα όσο το δυνατόν πιο γρήγορα από το πλυντήριο πιάτων για να αποφύγετε τυχόν ζημιές.</li> </ul>

# Προγράμματα πλυσίματος

## ΕΝΕΡΓΟΠΟΙΗΣΗ ΤΗΣ ΣΥΣΚΕΥΗΣ

Έναρξη ενός προγράμματος πλυσίματος

1. Τραβήξτε το κάτω και το επάνω καλάθι προς τα έξω, τακτοποιήστε τα σκέυη στη συσκευή και σπρώξτε πάλι τα καλάθια προς τα μέσα. Συνιστούμε να γεμίζετε πρώτα το κάτω και μετά το επάνω καλάθι (βλέπε εδάφιο «**Γέμισμα των καλαθιών του πλυντηρίου πιάτων**»).
2. Προσθέστε το απορρυπαντικό πιάτων (βλέπε εδάφιο «**Χρήση απορρυπαντικού πιάτων και αποσκληρυντή νερού**»).
3. Συνδέστε το φις στην πρίζα. Η παροχή ρεύματος είναι 220 έως 240 V~ στα 50 Hz, η προδιαγραφή της πρίζας είναι 10 A 250 VAC. Βεβαιωθείτε ότι έχετε εξασφαλισμένη παροχή νερού με σωστή πίεση.
4. Κλείστε την πόρτα της συσκευής και πατήστε το πλήκτρο **Power (On/Off)**, για να ενεργοποιήσετε τη συσκευή.



Θα ακούσετε ένα χαρακτηριστικό κλικ όταν έχει κλείσει σωστά η πόρτα. Όταν έχει ολοκληρωθεί ο κύκλος πλυσίματος, μπορείτε να απενεργοποιήσετε τον διακόπτη πατώντας το πλήκτρο **Power (On/Off)**.

## ΑΛΛΑΓΗ ΠΡΟΓΡΑΜΜΑΤΟΣ

Προϋπόθεση:

1. Ένα πρόγραμμα που εκτελείται, μπορεί να αλλαγεί μόνο εφόσον ο κύκλος πλυσίματος έχει ξεκινήσει πριν από λίγο. Σε διαφορετική περίπτωση ενδεχομένως να έχει ήδη καταναλωθεί το απορρυπαντικό πιάτων, και να έχει εκρεύσει πιθανόν το νερό πλύσης. Σε αυτήν την περίπτωση πρέπει να γεμίσετε πάλι το δοχείο απορρυπαντικού πιάτων (βλέπε εδάφιο «**Γέμισμα της θήκης απορρυπαντικού πιάτων**»).
2. Πατήστε ένα από τα πλήκτρα **Power (On/Off)** ή **Επαναφορά** για 3 δευτερόλεπτα για να διακόψετε το πρόγραμμα και να το επανεκκινήσετε. Στη συνέχεια μπορείτε να ρυθμίσετε το επιθυμητό πρόγραμμα.



Η λειτουργία του πλυντηρίου πιάτων διακόπτεται αν ανοίξετε την πόρτα της συσκευής στη διάρκεια ενός προγράμματος. Η ένδειξη προγράμματος σταματάει να αναβοσβήνει και σε απόσταση ενός λεπτού ηχεί ένα σήμα μέχρι να κλείσετε ξανά την πόρτα της συσκευής. Αφού έχετε κλείσει την πόρτα, η συσκευή επανεκκινεί μετά από 3 δευτερόλεπτα αυτόματα το πρόγραμμα. Σε περίπτωση που η λειτουργία αποθήκευσης της συσκευής σας είναι χαλασμένη, το μηχάνημα ολοκληρώνει μετά από διακοπή ρεύματος το επιλεγμένο πρόγραμμα.

## Εκ των υστέρων προσθήκη σκευών

Όσο παραμένει κλειστό το δοχείο του απορρυπαντικού πιάτων μπορείτε να προσθέσετε εκ των υστέρων οποιαδήποτε στιγμή τα ξεχασμένα σκεύη στο πλυντήριο πιάτων.

1. Ανοίξτε ελαφρώς την πόρτα για να διακόψετε το πρόγραμμα.
2. Εφόσον δεν περιστρέφονται πια οι βραχίονες ψεκασμού, μπορείτε να ανοίξετε τελείως την πόρτα.
3. Τακτοποιήστε τα ξεχασμένα σκεύη στο πλυντήριο πιάτων.
4. Δέκα δευτερόλεπτα αφού έχετε κλείσει την πόρτα, το πλυντήριο πιάτων συνεχίζει την εκτέλεση του προγράμματος.



**ΠΡΟΕΙΔΟΠΟΙΗΣΗ:** Είναι επικίνδυνο να ανοίξετε την πόρτα της συσκευής στη διάρκεια του κύκλου πλύσης, αφού το καυτό νερό που υπάρχει μέσα στο μηχάνημα μπορεί να προκαλέσει ζεμάτισμα. Για αυτό ένας μηχανισμός ασφαλείας φροντίζει να διακόψει την εκτέλεση του προγράμματος μόλις ανοίξει η πόρτα της συσκευής στη διάρκεια της διαδικασίας πλυσίματος.

## ΤΕΛΟΣ ΤΟΥ ΠΡΟΓΡΑΜΜΑΤΟΣ ΠΛΥΣΗΣ

Μετά την ολοκλήρωση του προγράμματος πλύσης ακούγεται για λίγο ένα σήμα. Το πρόγραμμα έχει πράγματι ολοκληρωθεί μόνο όταν η ψηφιακή ένδειξη δείχνει «0».

1. Απενεργοποιήστε το πλυντήριο πιάτων, πατώντας το πλήκτρο **Power (On/Off)**.
2. Κλείστε τη βάνα παροχής νερού!

### **Ανοίξτε με προσοχή την πόρτα της συσκευής. Κατά το άνοιγμα της πόρτας της συσκευής μπορεί να εκρυσίσει καυτός ατμός!**

- Τα καυτά οικιακά σκεύη είναι ευαίσθητα στα χτυπήματα. Αφήστε τα πλυμένα σκεύη να κρυώσουν για περίπου 15 λεπτά, προτού τα αφαιρέσετε από το πλυντήριο.
- Αφήστε την πόρτα του πλυντηρίου πιάτων ελαφρώς ανοιχτή και περιμένετε λίγα λεπτά, προτού αφαιρέσετε τα σκεύη. Με αυτόν τον τρόπο τα σκεύη ψύχονται πιο γρήγορα και βελτιώνεται η διαδικασία στεγνώματος.
- Αδειασμα του πλυντηρίου πιάτων.



Είναι φυσιολογικό να είναι βρεγμένο το εσωτερικό του πλυντηρίου πιάτων.

Αδειάστε πρώτα το κάτω και στη συνέχεια το επάνω καλάθι. Έτσι αποφεύγετε να στάξει νερό από το επάνω καλάθι στα σκεύη που βρίσκονται στο κάτω καλάθι.

## ΠΙΝΑΚΑΣ ΠΡΟΓΡΑΜΜΑΤΩΝ ΠΛΥΣΗΣ

DW60M6050\*\*/DW60M6051\*\*/DW60M6040\*\*/DW60M6031\*\*

Πρόγραμμα	Βήματα στο πρόγραμμα	Απορρυπαντικό πιάτων (πρόπλυση/ξέπλυση) (g)	Χρόνος εκτέλεσης (σε λεπτά)	Κατανάλωση ενέργειας (kWh)	Κατανάλωση νερού (ℓ)
Εντατικό	Πρόπλυση (50 °C)	5/30	175	1,6	17,5
	Ξέπλυση (60 °C)				
	Λαμπρυντικό				
	Λαμπρυντικό				
	Λαμπρυντικό (70 °C)				
Στέγνωμα					
Εντατικό και Υγιεινή	Πρόπλυση (50 °C)	5/30	200	1,65	17,5
	Ξέπλυση (60 °C)				
	Λαμπρυντικό				
	Λαμπρυντικό				
	Λαμπρυντικό (70 °C)				
Στέγνωμα					
ECO *	Πρόπλυση	5/30	225	0,93	10,5
	Ξέπλυση (50 °C)				
	Λαμπρυντικό (55 °C)				
	Στέγνωμα				
ECO + Υγιεινή	Πρόπλυση	5/30	235	1,1	10,5
	Ξέπλυση (50 °C)				
	Λαμπρυντικό (60 °C)				
	Στέγνωμα				
Ευαίσθητο πρόγραμμα	Πρόπλυση	5/30	130	0,9	13
	Ξέπλυση (40 °C)				
	Λαμπρυντικό				
	Λαμπρυντικό (60 °C)				
Ευαίσθητο πρόγραμμα + Υγιεινή	Πρόπλυση	5/30	140	1,0	13
	Ξέπλυση (40 °C)				
	Λαμπρυντικό				
	Λαμπρυντικό (65 °C)				
	Στέγνωμα				

# Προγράμματα πλυσίματος

Πρόγραμμα	Βήματα στο πρόγραμμα	Απορρυπαντικό πιάτων (πρόπλυση/ξέπλυση) (g)	Χρόνος εκτέλεσης (σε λεπτά)	Κατανάλωση ενέργειας (kWh)	Κατανάλωση νερού (ℓ)
Express	Πρόπλυση (50 °C)	5/30	60	1,15	10
	Ξέπλυση (60 °C)				
	Λαμπρυντικό (60 °C)				
	Στέγνωμα				
Express + Υγιεινή	Πρόπλυση (50 °C)	5/30	80	1,25	10
	Ξέπλυση (60 °C)				
	Λαμπρυντικό (65 °C)				
	Στέγνωμα				
Σύντομο πρόγραμμα DW60M6050**/ DW60M6051**/ DW60M6031**	Ξέπλυση (45 °C)	25	30	0,75	11
	Λαμπρυντικό (50 °C)				
	Λαμπρυντικό (55 °C)				
Auto	Πρόπλυση (45 °C)	5/30	150	0,9-1,3	11-15
	Auto (45-55 °C)				
	Λαμπρυντικό				
	Λαμπρυντικό (65 °C)				
Στέγνωμα					
Πρόπλυση	Πρόπλυση	/	15	0,02	4

 \* EN 50242: Αυτό είναι το δοκιμαστικό πρόγραμμα. Κατά τη συγκριτική δοκιμή ισχύουν οι ακόλουθες συνθήκες σύμφωνα με το EN 50242:

- Χωρητικότητα: 12 κανονικά ατομικά σερβίτσια
- Θέση του επάνω καλαθιού: χαμηλή ρύθμιση.
- Ρύθμιση δοσομετρητή για το λαμπρυντικό: 4

 Η διάρκεια ενός προγράμματος πλύσης διαφέρει ανάλογα με τις επιλογές, που επιλέξατε, καθώς και ανάλογα με τη θερμοκρασία του εισερχόμενου νερού και την πίεση εισαγωγής.

 Σύντομο πρόγραμμα: Συνιστούμε να μην χρησιμοποιείτε το σύντομο πρόγραμμα τακτικά και για μεγάλο χρονικό διάστημα. Αυτό μπορεί να οδηγήσει σε μείωση της απόδοσης του αποσκληρυντή.



# Καθαρισμός και φροντίδα

## ΚΑΘΑΡΙΣΜΟΣ ΤΩΝ ΦΙΛΤΡΩΝ

### Σύστημα φίλτρων

Για λόγους φιλικότητας προς τον χρήστη, η αντλία αποστράγγισης και το σύστημα φίλτρων τακτοποιήθηκαν έτσι, ώστε να είναι εύκολα προσβάσιμα από το εσωτερικό του θαλάμου πλυσίματος. Το σύστημα φίλτρων αποτελείται από τρία μέρη: Κύριο φίλτρο, χοντρό φίλτρο και λεπτό φίλτρο.

- 1. Κύριο φίλτρο:** Υπολείμματα τροφών και ρυπογόνα σωματίδια παγιδεύονται από αυτό το φίλτρο, κονιοποιούνται από ένα ειδικό ακροφύσιο στον κάτω βραχίονα ψεκασμού και οδηγούνται στην απορροή.
- 2. Χοντρό φίλτρο:** Τα μεγαλύτερα αντικείμενα όπως π.χ. κόκκαλα ή γυάλινα κομμάτια, τα οποία μπορούν να βουλώσουν την απορροή, παγιδεύονται στο χοντρό φίλτρο. Για να καθαρίσετε αυτό το φίλτρο πιέστε ελαφρά τα αυτάκια στο πάνω μέρος του φίλτρου και τραβήξτε το φίλτρο προς τα πάνω.
- 3. Λεπτό φίλτρο:** Αυτό το φίλτρο εμποδίζει τα μικρότερα ρυπογόνα σωματίδια και τα υπολείμματα τροφής να καταλήξουν εκ νέου στον θάλαμο πλυσίματος και να λερώσουν πάλι τα ασκήη.

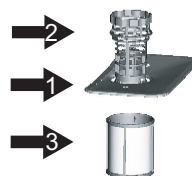

**⚠ ΠΡΟΣΟΧΗ:** Μην κρατάτε το λεπτό φίλτρο με το επάνω μέρος προς τα κάτω.

### Μονάδα φίλτρου

Η μονάδα φίλτρου πρέπει να καθαρίζεται για να εξασφαλίσετε την καλύτερη δυνατή απόδοση και αποτελέσματα. Το φίλτρο απομακρύνει αποδοτικά τα υπολείμματα τροφής από το νερό πλύσης, ώστε αυτό να μπορεί να οδηγηθεί στη διάρκεια του προγράμματος πλύσης πίσω στον θάλαμο. Για αυτόν τον λόγο συνιστούμε να αφαιρείτε τα υπολείμματα τροφής από το φίλτρο μετά από κάθε κύκλο πλυσίματος. Για τον σκοπό αυτό ξεπλύνετε το καπάκι και το ημικυκλικό φίλτρο κάτω από τρεχούμενο νερό. Για να αφαιρέσετε τη μονάδα φίλτρου περιστρέψτε την αριστερόστροφα και τραβήξτε την προς τα επάνω. Πρέπει να καθαρίζετε τακτικά ολόκληρη τη μονάδα φίλτρου.

Για τον καθαρισμό του χοντρού και του λεπτού φίλτρου χρησιμοποιήστε μια βούρτσα καθαρισμού. Στη συνέχεια, τοποθετήστε ξανά ολόκληρη τη μονάδα στο πλυντήριο πιάτων. Πιέστε την στην προβλεπόμενη θέση προς τα κάτω και περιστρέψτε την δεξιόστροφα.

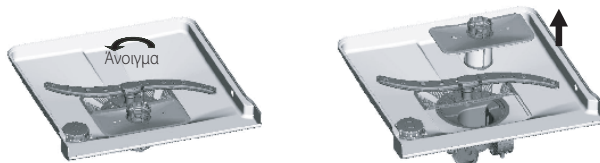

Το πλυντήριο πιάτων δεν επιτρέπεται να χρησιμοποιείται ποτέ χωρίς φίλτρα. Η αντικατάσταση του φίλτρου με μη προβλεπόμενο τρόπο μπορεί να μειώσει την απόδοση της συσκευής και να προκαλέσει ζημιές σε σκεύη και μαχαροπίρουνα.

**⚠ ΠΡΟΕΙΔΟΠΟΙΗΣΗ:** Μην χρησιμοποιείτε ποτέ το πλυντήριο πιάτων χωρίς να είναι τοποθετημένα τα φίλτρα. Όταν καθαρίζετε τα φίλτρα πρέπει να προσέχετε να μην τους προκαλέσετε ζημιά. Διαφορετικά, τα φίλτρα ενδέχεται να μην δουλεύουν σωστά, και να έχετε έτσι άσχημα αποτελέσματα πλύσης ή ζημιές στα εσωτερικά μέρη της συσκευής.

# Καθαρισμός και φροντίδα

## ΚΑΘΑΡΙΣΜΟΣ ΤΩΝ ΒΡΑΧΙΟΝΩΝ ΨΕΚΑΣΜΟΥ

Οι βραχίονες ψεκασμού πρέπει να καθαρίζονται τακτικά, καθώς σκληρά χημικά στο νερό μπορούν να βουλώσουν τα ακροφύσια στους βραχίονες ψεκασμού και τα έδρανα. Για να αφαιρέσετε τον μεσαίο βραχίονα ψεκασμού, κρατήστε τον από το παξιμάδι και περιστρέψτε τον δεξιόστροφα.

Για να αφαιρέσετε τον κάτω βραχίονα ψεκασμού, τραβήξτε τον απλά προς τα επάνω. Πλύντε τους βραχίονες ψεκασμού με σαπούνι και ζεστό νερό και καθαρίστε τα ακροφύσια με βούρτσά. Ξεπλύντε επιμελώς τους βραχίονες και τοποθετήστε τους στη συνέχεια πάλι μέσα στο πλυντήριο πιάτων.

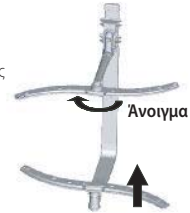

## ΚΑΘΑΡΙΣΜΟΣ ΤΗΣ ΠΟΡΤΑΣ ΤΗΣ ΣΥΣΚΕΥΗΣ

Χρησιμοποιήστε για τον καθαρισμό του πλαισίου της πόρτας μόνο ένα μαλακό πανί που έχετε νοτίσει με ζεστό νερό. Επίσης, μην χρησιμοποιείτε ποτέ σκόνη γενικού καθαρισμού ή σφουγγαράκια καθαρισμού για τον καθαρισμό των εξωτερικών επιφανειών, διότι θα γρατζουνίσουν την επιφάνεια. Ορισμένες χαρτοπετσέτες μπορεί να προκαλέσουν επίσης γρατζουνιές ή λεκέδες.

**⚠ ΠΡΟΕΙΔΟΠΟΙΗΣΗ:** Μην χρησιμοποιείτε ποτέ σπρέι καθαρισμού για να καθαρίσετε την επένδυση της πόρτας, διότι μπορεί να προκαλέσει ζημιά στην κλειδαριά της πόρτας και στα ηλεκτρικά μέρη. Επίσης δεν συνιστούμε τη χρήση σκόνης γενικού καθαρισμού και ορισμένων χαρτοπετσετών, διότι μπορούν να προκαλέσουν γρατζουνιές ή λεκέδες στην επιφάνεια από ανοξειδωτο χάλυβα.

## ΦΡΟΝΤΙΔΑ ΤΟΥ ΠΛΥΝΤΗΡΙΟΥ ΠΙΑΤΩΝ

Καθαρίστε τον πίνακα ελέγχου με ένα ελαφρώς νοτισμένο πανί και σκουπίστε στη συνέχεια επιμελώς για να στεγνώσει. Χρησιμοποιήστε για τον καθαρισμό των εξωτερικών επιφανειών ένα ποιοτικά άριστο κεριά γυαλίσματος. Μην χρησιμοποιείτε ποτέ αιχμηρά αντικείμενα, σκόνης γενικού καθαρισμού ή δραστικά καθαριστικά.

## ΑΝΤΙΠΑΓΕΤΙΚΗ ΠΡΟΣΤΑΣΙΑ

Σε περίπτωση που αποθηκεύετε το πλυντήριο πιάτων σας τον χειμώνα σε χώρο που δεν θερμαίνεται πρέπει να ακολουθήσετε την παρακάτω διαδικασία:

1. Αποσυνδέστε το πλυντήριο πιάτων από το ηλεκτρικό δίκτυο.
2. Κλείστε τη βρύση και αποσυνδέστε τη σωλήνα παροχής καθαρού νερού από τη βάνα παροχής νερού.
3. Αδειάστε το νερό από τη σωλήνα παροχής και τη βάνα παροχής νερού. (Συλλέξτε το νερό που εκρέει σε κατάλληλο δοχείο.)
4. Συνδέστε ξανά τη σωλήνα παροχής νερού στη βάνα παροχής νερού.
5. Αφαιρέστε το φίλτρο στον πάτο του θαλάμου πλύσης και σκουπίστε το νερό με ένα σφουγγάρι.

## ΜΕ ΑΥΤΟΝ ΤΟΝ ΤΡΟΠΟ ΦΡΟΝΤΙΖΕΤΕ ΤΟ ΠΛΥΝΤΗΡΙΟ ΠΙΑΤΩΝ ΣΑΣ

- **Μετά από κάθε κύκλο πλύσης**  
Μετά από κάθε κύκλο πλύσης πρέπει να αποσυνδέετε τη σωλήνα παροχής νερού από τη συσκευή και να αφήνετε ελαφρώς ανοιχτή την πόρτα για να μπορούν να διαφύγουν η υγρασία και οι οσμές από τον θάλαμο πλύσης.
- **Τραβήξτε το φιλ**  
Πρέπει να βγάξετε πάντα το φιλ από την πρίζα προτού καθαρίσετε ή συντηρήσετε τη συσκευή.
- **Μην χρησιμοποιείτε διαλύτες ή σκόνη γενικού καθαρισμού**  
Μην χρησιμοποιείτε για τον καθαρισμό των εξωτερικών επιφανειών και των ελαστικών μερών του πλυντηρίου πιάτων διαλύτες ή σκόνη γενικού καθαρισμού. Να χρησιμοποιείτε μόνο ένα πανί και ζεστό σαπουνόνερο. Για να αφαιρέσετε αποθέσεις και λεκέδες από τα τοιχώματα του θαλάμου πλύσης, νοτίζετε ένα πανί με νερό και λίγο λευκό ξύδι ή καθαριστικό πλυντηρίων πιάτων.
- **Σε διακοπές**  
Συνιστούμε όταν φεύγετε για διακοπές να εκτελείτε έναν κύκλο πλυσίματος με άδειο το πλυντήριο πιάτων. Στη συνέχεια τραβήξτε το φιλ από την πρίζα, αποσυνδέστε τη σωλήνα παροχής νερού και αφήστε την πόρτα ελαφρώς ανοιχτή. Αυτά τα μέτρα επιμηκύνουν τον χρόνο ζωής των στεγανοποιητικών στοιχείων κι εμποδίζουν τον σχηματισμό άσχημων οσμών μέσα στη συσκευή.
- **Μεταφορά της συσκευής**  
Σε περίπτωση που πρέπει να μετακινήσετε τη συσκευή, προσπαθήστε να το μεταφέρετε σε όρθια θέση. Εφόσον είναι απολύτως απαραίτητο, μπορείτε να το μεταφέρετε με την πλάτη της συσκευής προς τα κάτω.
- **Στεγανοποιητικά στοιχεία**  
Μια αιτία για τον σχηματισμό άσχημων οσμών στο πλυντήριο πιάτων αποτελούν τα υπολείμματα τροφής, που επικάθονται στα στεγανοποιητικά στοιχεία. Για αυτόν τον λόγο πρέπει να τα καθαρίζετε τακτικά με ένα υγρό σφουγγάρι.

# Τοποθέτηση του πλυντηρίου πιátων σας



**ΠΡΟΕΙΔΟΠΟΙΗΣΗ:** Κίνδυνος ηλεκτροπληξίας

Πριν εγκαταστήσετε το πλυντήριο πιάτων πρέπει να το αποσυνδέσετε από το ηλεκτρικό δίκτυο. Διαφορετικά υπάρχει κίνδυνος ηλεκτροπληξίας και θανάτου.



**ΠΡΟΣΟΧΗ:** Η εγκατάσταση γραμμών και ηλεκτρικών συσκευών επιτρέπεται να πραγματοποιείται μόνο από επαγγελματίες.

## Υποδείξεις σχετικά με την ηλεκτρική σύνδεση



**ΠΡΟΣΟΧΗ,** για την δική σας ασφάλεια δεν επιτρέπεται να:

ΧΡΗΣΙΜΟΠΟΙΕΙΤΕ ΜΑΖΙ ΜΕ ΑΥΤΗ ΤΗ ΣΥΣΚΕΥΗ ΚΑΛΩΔΙΑ ΕΠΕΚΤΑΣΗΣ Ή ΑΝΤΑΠΟΡΕΣ,  
ΚΟΨΕΤΕ Ή ΝΑ ΑΦΑΙΡΕΣΕΤΕ ΣΕ ΚΑΜΙΑ ΠΕΡΙΠΤΩΣΗ ΤΟΝ ΤΡΙΤΟ ΑΚΡΟΔΕΚΤΗ ΓΕΙΩΣΗΣ ΑΠΟ ΤΟ ΚΑΛΩΔΙΟ ΤΡΟΦΟΔΟΣΙΑΣ.

**Απαιτήσεις ηλεκτρικής παροχής**

- 220 έως 240 V~ στα 50 Hz με ασφάλεια τήξης ή αυτόματη ασφάλεια.
- Αποκλειστικό κύκλωμα μόνο για τη σύνδεση του πλυντηρίου πιάτων.

## ΥΠΟΔΕΙΞΕΙΣ ΓΙΑ ΤΗ ΓΕΙΩΣΗ



**Πριν από τη χρήση πρέπει να φροντίσετε για την ύπαρξη σωστής γείωσης.**



Αυτή η συσκευή πρέπει να είναι γειωμένη. Σε περίπτωση που η συσκευή εμφανίσει κάποια βλάβη ή δυσλειτουργία, η γείωση μειώνει τον κίνδυνο ηλεκτροπληξίας, παρέχοντας στο ηλεκτρικό ρεύμα τη διαδρομή με τη χαμηλότερη αντίσταση. Αυτή η συσκευή διαθέτει καλώδιο σύνδεσης με αγωγό για την γείωση της συσκευής και βύσμα γείωσης. Το φως πρέπει να συνδεθεί σε κατάλληλη πρίζα, η οποία να έχει εγκατασταθεί και γειωθεί σύμφωνα με τους ισχύοντες εθνικούς κανονισμούς και προδιαγραφές.



**ΠΡΟΕΙΔΟΠΟΙΗΣΗ:** Η μη ορθή σύνδεση του αγωγού γείωσης μπορεί να οδηγήσει σε κίνδυνο ηλεκτροπληξίας.

Απευθυνθείτε σε εξειδικευμένο ηλεκτρολόγο ή συνεργάτη του τμήματος εξυπηρέτησης πελατών αν έχετε αμφιβολίες για την ορθή γείωση του πλυντηρίου πιάτων. Μην τροποποιείτε το φως του πλυντηρίου πιάτων.

## ΠΑΡΟΧΗ ΝΕΡΟΥ ΚΑΙ ΑΠΟΡΡΟΗ

### Σύνδεση κρύου νερού

Συνδέστε τον εύκαμπτο σωλήνα για το κρύο νερό σε κοχλιωτό στόμιο 3/4 ιντσών και βεβαιωθείτε ότι έχει εφαρμόσει σφιχτά.

Όταν οι σωληνώσεις ύδρευσης είναι καινούργιες ή δεν έχουν χρησιμοποιηθεί για μεγάλο χρονικό διάστημα, αφήστε το νερό να τρέξει για κάποιο διάστημα για να βεβαιωθείτε ότι είναι καθαρό. Αυτό το προληπτικό μέτρο είναι απαραίτητο για να αποκλειστεί ο κίνδυνος να βουλώσει η παροχή νερού και να υποστεί ζημιά η συσκευή.



Για εύκαμπτους σωλήνες νερού με σύστημα AquaSafe. Βεβαιωθείτε ότι ο σωλήνας AquaSafe του εύκαμπτου σωλήνα νερού έχει συνδεθεί στη βρύση.



## Σύνδεση ζεστού νερού

Η παροχή νερού για τη συσκευή μπορεί να συνδεθεί και στην παροχή ζεστού νερού του σπιτιού (κεντρικό σύστημα θέρμανσης με παροχή ζεστού νερού χρήσης), για όσο δεν ξεπερνιέται θερμοκρασία 60 °C. Σε αυτή την περίπτωση η διάρκεια του προγράμματος μειώνεται κατά περίπου 15 λεπτά και η απόδοση πλυσίματος μειώνεται ανεπαίσθητα. Για τη σύνδεση τη ζεστού νερού χρήσης πρέπει να ακολουθήσετε την ίδια διαδικασία με τη σύνδεση του κρύου νερού.



### Τοποθέτηση της συσκευής

Τοποθετήστε τη συσκευή στο επιθυμητό μέρος. Η πλάτη της συσκευής πρέπει να είναι στραμμένη προς τον τοίχο και οι δύο πλευρές να βρίσκονται δίπλα σε γεγονικά ντουλάπια ή σε τοίχο. Το πλυντήριο πιάτων είναι εξοπλισμένο με εύκαμπτους σωλήνες καθαρού νερού και απορροής, οι οποίοι για λόγους διευκόλυνσης της σωστής εγκατάστασης μπορούν να συνδεθούν δεξιά ή αριστερά.

## Άδειασμα πλεονάζοντος νερού από τους εύκαμπτους σωλήνες

Αν η απορροή βρίσκεται πάνω από 1000 mm πάνω από το πάτωμα, το πλεονάζον νερό στους εύκαμπτους σωλήνες δεν μπορεί να ρεύσει απευθείας στην απορροή. Σε αυτή την περίπτωση πρέπει να αδειάσετε το πλεονάζον νερό από τους εύκαμπτους σωλήνες σε μια λεκάνη ή σε κατάλληλο δοχείο, το οποίο πρέπει να βρίσκεται εκτός και χαμηλότερα από την απορροή.

## Εκκένωση νερού

Συνδέστε τον εύκαμπτο σωλήνα απορροής. Ο εύκαμπτος σωλήνας απορροής πρέπει να συναρμολογηθεί σωστά για να αποφύγετε διαρροές νερού.

Βεβαιωθείτε ότι ο εύκαμπτος σωλήνας παροχής δεν είναι διπλωμένος ή τσαλακωμένος.

## Εύκαμπτος σωλήνας επέκτασης

Σε περίπτωση που χρειάζεστε επέκταση για τον εύκαμπτο σωλήνα απορροής, χρησιμοποιήστε έναν εύκαμπτο σωλήνα ίδιο μεγέθους και ίδιας ποιότητας.

Η επέκταση δεν επιτρέπεται να είναι μεγαλύτερη από 4 μέτρα, διότι διαφορετικά μπορεί να μειωθεί η απόδοση καθαρισμού του πλυντηρίου πιάτων.

## Σύνδεση σιφονιού

Η απορροή πρέπει να βρίσκεται σε ύψος 40 cm (ελάχιστο) και 100 cm (μέγιστο) πάνω από τον πάτο του πλυντηρίου πιάτων. Ο εύκαμπτος σωλήνας απορροής θα πρέπει να στερεώνεται με τη βοήθεια κολάρου σύσφιξης.

## AquaSafe

Το σύστημα AquaSafe είναι μια βαλβίδα ασφαλείας για την προστασία από ζημιές από νερό. Όταν ο εύκαμπτος σωλήνας παροχής αρχίσει κάποια στιγμή να παρουσιάζει διαρροή, η βαλβίδα ασφαλείας αποκόπτει το διαρρέον νερό. Σε περίπτωση που υποστούν ζημιά ο εύκαμπτος σωλήνας καθαρού νερού ή η βαλβίδα ασφαλείας, πρέπει να τα αφαιρέσετε και να τα αντικαταστήσετε.

Μην επιμηκύνετε και μην κόβετε τον εύκαμπτο σωλήνα παροχής.

# Τοποθέτηση του πλυντηρίου πιάτων σας

## ΣΥΝΔΕΣΗ ΤΩΝ ΕΥΚΑΜΠΤΩΝ ΣΩΛΗΝΩΝ ΑΠΟΡΡΟΗΣ

Τοποθετήστε τον εύκαμπτο σωλήνα απορροής σε σωλήνα απορροής με ελάχιστη διάμετρο 4 cm ή στον νεροχύτη. Πρέπει να προσέξετε για να μην στραβώσετε ή τσαλακώσετε τον εύκαμπτο σωλήνα. Το επάνω άκρο του εύκαμπτου σωλήνα πρέπει να βρίσκεται σε ύψος από 40 cm έως 100 cm. Το ελεύθερο άκρο του εύκαμπτου σωλήνα δεν επιτρέπεται να βυθιστεί στο νερό για να αποφύγετε την αναρροή νερού.

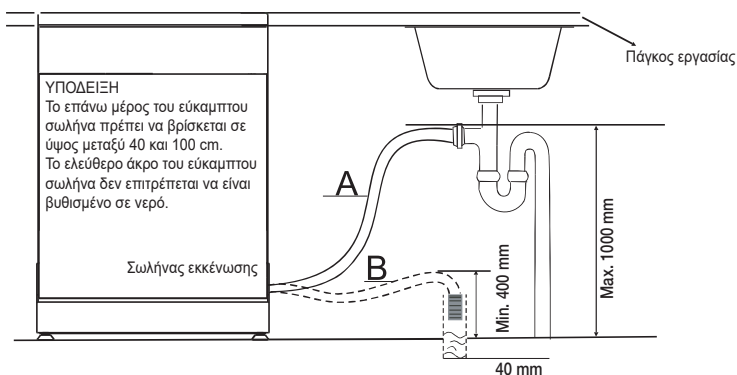

## ΤΟΠΟΘΕΤΗΣΗ ΤΗΣ ΣΥΣΚΕΥΗΣ

Τοποθετήστε τη συσκευή στο επιθυμητό μέρος. Η πλάτη της συσκευής πρέπει να είναι στραμμένη προς τον τοίχο και οι δύο πλευρές να βρίσκονται δίπλα σε γειτονικά τσιουλάρια ή σε τοίχο. Το πλυντήριο πιάτων είναι εξοπλισμένο με εύκαμπτους σωλήνες καθαρού νερού και απορροής, οι οποίοι για λόγους διευκόλυνσης της σωστής εγκατάστασης μπορούν να συνδεθούν είτε δεξιά είτε αριστερά.

### Αλφάδιασμα της συσκευής

Μόλις έχει τοποθετηθεί η συσκευή, έτσι ώστε να μπορεί να αλφαδιαστεί, μπορείτε να αλλάξετε το ύψος του πλυντηρίου πιάτων με τη βοήθεια των βιδωτών ποδιών. Σε καμία περίπτωση η συσκευή δεν πρέπει να έχει κλίση μεγαλύτερη από 2°.

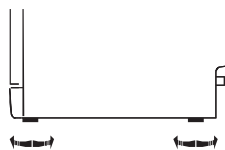

## ΕΝΑΡΞΗ ΤΟΥ ΠΛΥΝΤΗΡΙΟΥ ΠΙΑΤΩΝ

Πριν την έναρξη του πλυντηρίου πιάτων πρέπει να ελέγξετε τα εξής:

1. Το πλυντήριο πιάτων είναι στερεωμένο και σε οριζόντια θέση.
2. Η βάνα εισροής νερού είναι ανοιχτή.
3. Οι συνδέσεις των σωληνώσεων σύνδεσης είναι στεγανές.
4. Όλα τα καλώδια είναι σφίχτα συνδεδεμένα.
5. Η συσκευή είναι ενεργοποιημένη.
6. Οι εύκαμπτοι σωλήνες καθαρού νερού και απορροής δεν είναι μπλεγμένοι μεταξύ τους.
7. Έχουν αφαιρεθεί από το πλυντήριο πιάτων όλα τα υλικά συσκευασίας και εκτύπωσης.

**⚠ ΠΡΟΣΟΧΗ:** Μετά την εγκατάσταση φυλάξτε αυτό το εγχειρίδιο σε ασφαλές μέρος. Το περιεχόμενο αυτών των οδηγιών μπορεί να είναι χρήσιμο για τους χρήστες.

# Εγκατάσταση του πλυντηρίου πιάτων

## ΤΟΠΟΘΕΤΗΣΗ ΚΑΤΩ ΑΠΟ ΤΟΝ ΠΑΓΚΟ, ΜΕΡΙΚΟΣ ΕΝΤΟΙΧΙΣΜΟΣ, ΠΛΗΡΗΣ ΕΝΤΟΙΧΙΣΜΟΣ ΤΟΥ ΠΛΥΝΤΗΡΙΟΥ ΠΙΑΤΩΝ

Φροντίστε, ώστε ο εγκαταστάτης να λάβει υπόψη τις ακόλουθες υποδείξεις για να λειτουργεί το πλυντήριο πιάτων σας με τον προβλεπόμενο τρόπο και για να μην εκτίθεστε σε κίνδυνο τραυματισμού όταν πλένετε τα σκεύη.

### Νέα εγκατάσταση

Σε περίπτωση που αυτό το πλυντήριο πιάτων είναι το πρώτο σας, πρέπει να εκτελεστεί το μεγαλύτερο μέρος των εργασιών εγκατάστασης προτού τοποθετήσετε τη συσκευή στην οριστική της θέση.

### Συσκευή αντικατάστασης

Σε περίπτωση που το πλυντήριο πιάτων αντικαθιστά παλιά συσκευή, πρέπει να ελέγξετε τις υφιστάμενες συνδέσεις για την παλιά συσκευή ως προς την καταλληλότητά τους για τη σύνδεση του νέου πλυντηρίου πιάτων σας. Εφόσον είναι απαραίτητο, αντικαταστήστε τις υφιστάμενες συνδέσεις.

## ΒΗΜΑ 1ο ΕΠΙΛΟΓΗ ΚΑΤΑΛΛΗΛΟΥ ΧΩΡΟΥ ΤΟΠΟΘΕΤΗΣΗΣ

 Συνιστούμε να τοποθετήσετε το πλυντήριο πιάτων κοντά στους υφιστάμενους εύκαμπτους σωλήνες καθαρού νερού και απορροής και κοντά στα καλώδια σύνδεσης.

 Αποφασίστε αν θα το τοποθετήσετε δεξιά ή αριστερά από τον νεροχύτη για να διευκολύνετε τη σύνδεση των εύκαμπτων σωλήνων νερού για το πλυντήριο πιάτων.

1. Επιλέξτε μια θέση κοντά στον νεροχύτη για να διευκολύνετε τη σύνδεση των εύκαμπτων σωλήνων καθαρού νερού και απορροής.
2. Προσέξτε, ώστε η απόσταση μεταξύ του επάνω μέρους του πλυντηρίου πιάτων και του ντουλαπιού εντοιχισμού να είναι μικρότερη από 5 mm και η πόρτα του ντουλαπιού εντοιχισμού να είναι ευθυγραμμισμένη με την πόρτα της συσκευής.

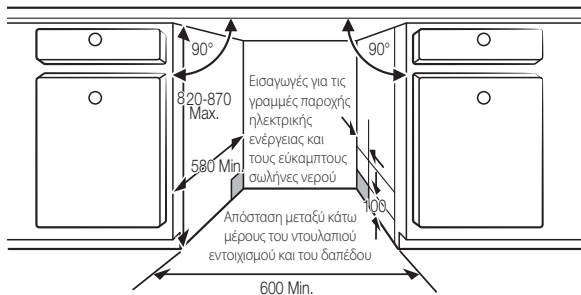

3. Σε περίπτωση που τοποθετήσετε το πλυντήριο πιάτων σε γωνιακό ντουλάπι πρέπει να προσέξετε, ώστε να υπάρχει επαρκής χώρος για το άνοιγμα της πόρτας.

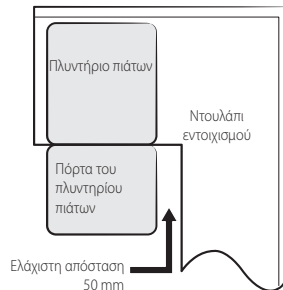

 Ανάλογα με τη θέση της πρίζας ενδέχεται υπό συνθήκες να χρειαστεί να ανοίξετε τρύπα και στο απέναντι τοίχωμα.

# Εγκατάσταση του πλυντηρίου πιάτων

## ΒΗΜΑ 2ο ΕΛΕΓΧΟΣ ΤΗΣ ΠΑΡΟΧΗΣ ΝΕΡΟΥ ΚΑΙ ΤΩΝ ΣΤΟΙΧΕΙΩΝ ΗΛΕΚΤΡΙΚΗΣ ΣΥΝΔΕΣΗΣ



- Η πίεση του νερού στον εύκαμπτο σωλήνα καθαρού νερού πρέπει να κυμαίνεται μεταξύ 0,04 MPa και 1,0 MPa.
- Συνδέστε τη συσκευή μόνο στην παροχή κρύου νερού. Βεβαιωθείτε ότι η θερμοκρασία του νερού δεν είναι μεγαλύτερη από 60 °C.
- Μην συνδέσετε τη συσκευή σε παροχή ζεστού νερού χρήσης. Διαφορετικά, μπορεί να προκληθούν βλάβες στη συσκευή.



- Χρησιμοποιήστε ηλεκτρική παροχή 220 έως 240 V~ στα 50 Hz.
- Μην συνδέετε τη συσκευή στην πρίζα κατά την εγκατάσταση.
- Χρησιμοποιήστε πρίζα με μέγιστη επιτρεπόμενη ένταση ρεύματος 16 A. (Η μέγιστη κατανάλωση ρεύματος αυτής της συσκευής είναι 11 A.)
- Προτού ενεργοποιήσετε το πλυντήριο πιάτων πρέπει να βεβαιωθείτε ότι η ηλεκτρική παροχή πληροί τις ακόλουθες προϋποθέσεις:
  - Για τη σύνδεση τη συσκευή απαιτούνται 220 έως 240 V~ στα 50 Hz με ασφάλεια τήξης ή αυτόματα ασφάλεια.
  - Αποκλειστικό κύκλωμα μόνο για τη σύνδεση του πλυντηρίου πιάτων.
- Βεβαιωθείτε μετά την εγκατάσταση ότι το καλώδιο τροφοδοσίας δεν έχει τσαλακωθεί ή υποστεί ζημία.
- Βεβαιωθείτε ότι η βαλβίδα της παροχής νερού είναι κλειστή όταν συνδέετε τον εύκαμπτο σωλήνα καθαρού νερού του πλυντηρίου πιάτων.
- Στεγανοποιήστε τον εύκαμπτο σωλήνα καθαρού νερού με ταινία Teflon ή στεγανοποιητικό υλικό για να αποτρέψετε τη διαρροή νερού.

## ΒΗΜΑ 3ο ΠΡΟΕΤΟΙΜΑΣΙΑ ΤΗΣ ΕΠΕΝΔΥΣΗΣ ΤΗΣ ΠΟΡΤΑΣ (ΣΕ ΠΕΡΙΠΤΩΣΗ ΜΕΡΙΚΟΥ Η ΠΛΗΡΟΥΣ ΕΝΤΟΙΧΙΣΜΟΥ ΤΟΥ ΠΛΥΝΤΗΡΙΟΥ ΠΙΑΤΩΝ)

Η επένδυση της πόρτας πρέπει να διαμορφωθεί με βάση τις διαστάσεις που δίνονται στην Εικόνα.

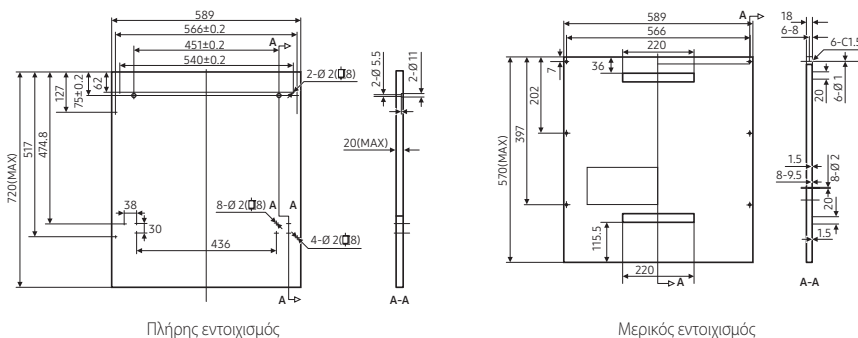



## Πλήρης εντοιχισμός

1. Εφαρμόστε τον γάντζο στην επένδυση της πόρτας και περάστε τον στη σχισμή στην πόρτα του πλυντηρίου πιάτων.
2. Στερεώστε τον πίνακα με βίδες και παξιμάδια, αφού πρώτα τον έχετε ευθυγραμμίσει σωστά.

**⚠ ΠΡΟΣΟΧΗ:** Χρησιμοποιήστε επένδυση πόρτας με βάρος από 3 έως 7 kg.

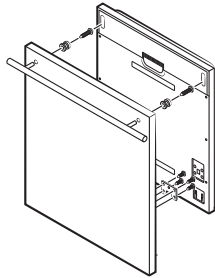

Αφαιρέστε τις τέσσερις κοντές βίδες.

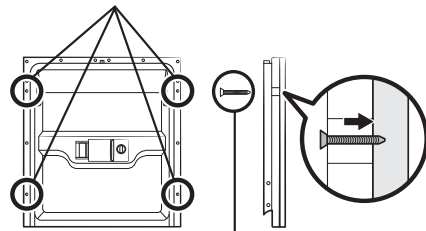

Βιδώστε τις τέσσερις μακριές βίδες.

## Μερικός εντοιχισμός

1. Τα δύο στοιχεία σύνδεσης Α και Β μπορούν να διαχωριστούν εύκολα. Εφαρμόστε το στοιχείο σύνδεσης Α στην επένδυση της πόρτας και το στοιχείο σύνδεσης Β με την τσάχα στην πόρτα του πλυντηρίου πιάτων.
2. Στερεώστε τον πίνακα με βίδες και παξιμάδια, αφού πρώτα τον έχετε ευθυγραμμίσει σωστά.

**⚠ ΠΡΟΣΟΧΗ:** Χρησιμοποιήστε επένδυση πόρτας με βάρος από 3 έως 6 kg.

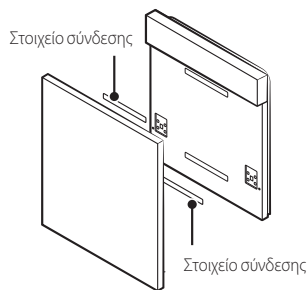

Αφαιρέστε τις τέσσερις κοντές βίδες.

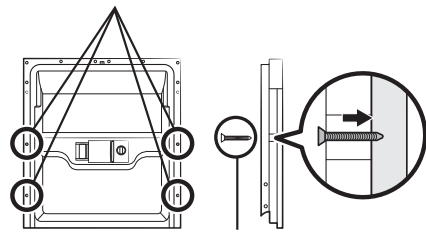

Βιδώστε τις τέσσερις μακριές βίδες.

# Εγκατάσταση του πλυντηρίου πιάτων

## ΒΗΜΑ 4ο ΡΥΘΜΙΣΗ ΤΗΣ ΤΑΣΗΣ ΕΛΑΤΗΡΙΟΥ ΤΗΣ ΠΟΡΤΑΣ (ΣΕ ΠΕΡΙΠΤΩΣΗ ΜΕΡΙΚΟΥ Ή ΠΛΗΡΟΥΣ ΕΝΤΟΙΧΙΣΜΟΥ ΤΟΥ ΠΛΥΝΤΗΡΙΟΥ ΠΙΑΤΩΝ)

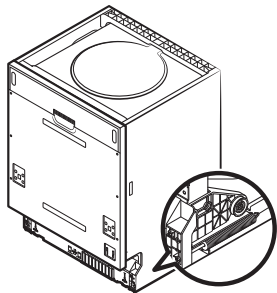

1. Τα ελατήρια πόρτας έχουν ρυθμιστεί εργοστασιακά στη σωστή τάση για την πόρτα της συσκευής. Όταν τοποθετείτε επένδυση πόρτας πρέπει να προσαρμόσετε την τάση ελατηρίων στην πόρτα της συσκευής. Περιστρέψτε τη βίδα ρύθμισης του μηχανισμού ρύθμισης, έτσι ώστε το χαλύβδινο συρματόσχοινο να τεντωθεί ή να εκτονωθεί.
2. Για να δείτε αν η τάση ελατηρίου της πόρτας έχει ρυθμιστεί σωστά πρέπει η πόρτα να παραμένει σε οριζόντια θέση όταν την έχετε ανοίξει τελείως και ταυτόχρονα να μπορείτε να την κλείσετε εύκολα με ένα δάχτυλο.

## ΒΗΜΑ 5ο ΤΟΠΟΘΕΤΗΣΗ ΤΟΥ ΠΛΥΝΤΗΡΙΟΥ ΠΙΑΤΩΝ

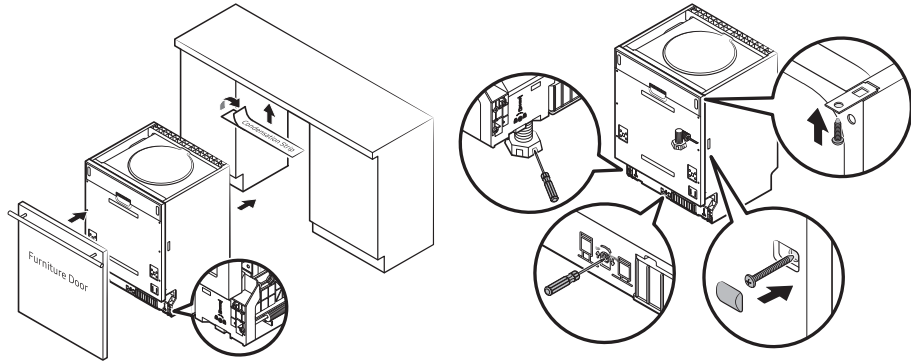

1. Εφαρμόστε την πόρτα του ντουλαπιού με τους προβλεπόμενους συνδετήρες στην πόρτα του πλυντηρίου πιάτων. Για την σωστή τοποθέτηση των συνδετήρων χρησιμοποιήστε τον οδηγό. (Για πλήρη ή μερικό εντοιχισμό του πλυντηρίου πιάτων)
2. Ρυθμίστε την τάση των ελατηρίων της πόρτας με τη βοήθεια κλειδιού άλεν. Για να αυξήσετε την τάση σφίξτε τις βίδες για το αριστερό και το δεξί ελατήριο δεξιόστροφα. Διαφορετικά, μπορεί να προκληθούν ζημιές στο πλυντήριο πιάτων. (Για πλήρη ή μερικό εντοιχισμό του πλυντηρίου πιάτων)
3. Συνδέστε τον εύκαμπτο σωλήνα καθαρού νερού στην παροχή κρύου νερού.
4. Σύνδεση του εύκαμπτου σωλήνα απορροής. Βλέπε Εικόνα.
5. Συνδέστε το καλώδιο τροφοδοσίας.
6. Εφαρμόστε την ταινία συμπυκνωμάτων κάτω από τον πάγκο εργασίας του ντουλαπιού. Προσέξτε, ώστε η ταινία συμπυκνωμάτων να εφαρμόζει σωστά στην άκρη του πάγκου εργασίας.
7. Φέρτε το πλυντήριο πιάτων στη σωστή θέση.
8. Ευθυγραμμίστε το πλυντήριο πιάτων. Το πίσω ρυθμιζόμενο πόδι μπορεί να ρυθμιστεί από το εμπρός μέρος του πλυντηρίου πιάτων. Για τον σκοπό αυτό περιστρέψτε τη βίδα άλεν στη μέση της βάσης του πλυντηρίου πιάτων με τη βοήθεια κλειδιού άλεν. Ρυθμίστε τα εμπρός πόδια με ένα ίσιο κατασβίδι, έτσι ώστε το πλυντήριο πιάτων να ισορροπεί σε οριζόντια θέση.
9. Το πλυντήριο πιάτων πρέπει να στερεωθεί. Έχετε δύο δυνατότητες:
  - A. Κανονικός πάγκος εργασίας: Περάστε τον γάντζο συναρμολόγησης στη σχισμή του πλευρικού τοιχώματος και στερεώστε τον με ξυλόβιδες στον πάγκο εργασίας.
  - B. Πάγκος εργασίας από μάρμαρο ή γρανίτη: Στερεώστε το πλευρικό τοίχωμα με τις βίδες.

# Εγκατάσταση του πλυντηρίου πιάτων

## ΒΗΜΑ 6ο ΕΥΘΥΓΡΑΜΜΙΣΗ ΤΟΥ ΠΛΥΝΤΗΡΙΟΥ ΠΙΑΤΩΝ

Ελέγξτε κατά πόσο η συσκευή στέκεται από μπροστά μέχρι πίσω σε οριζόντια θέση

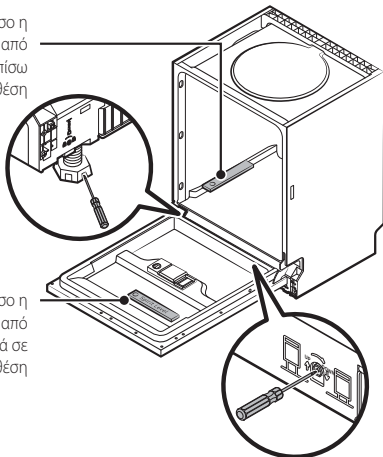

Ελέγξτε κατά πόσο η συσκευή στέκεται από αριστερά μέχρι δεξιά σε οριζόντια θέση

Για να έχετε σωστή λειτουργία και καλή απόδοση πλύσης, το πλυντήριο πιάτων πρέπει να είναι σε οριζόντια θέση.

1. Για να ελέγξετε αν το πλυντήριο πιάτων είναι σε οριζόντια θέση, τοποθετήστε ένα αλφάδι στην πόρτα και στη ράγα μέσα στον θάλαμο πλύσης (βλέπε Εικόνα).
2. Ευθυγραμμίστε το πλυντήριο πιάτων ρυθμίζοντας τα τρία πόδια ρύθμισης.
3. Κατά την ευθυγράμμιση του πλυντηρίου πιάτων θα πρέπει να προσέξετε να μην ανατραπεί.

 Αν το πόδι ρύθμισης δεν είναι αρκετά ψηλό, χρησιμοποιήστε πρόσθετα πόδια ρύθμισης.

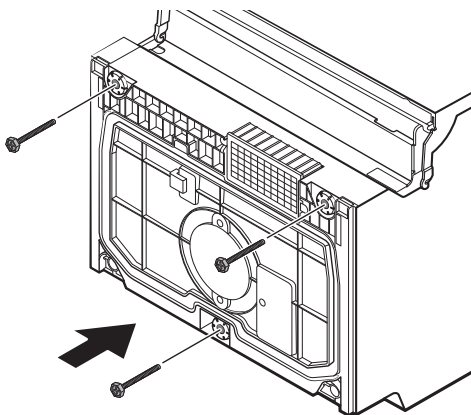

# Αντιμετώπιση σφαλμάτων

Ο κατασκευαστής εφαρμόζει πολιτική συνεχούς εξέλιξης και επικαιροποίησης του προϊόντος. Λόγω αυτού, μπορεί να προκύψουν τροποποιήσεις χωρίς προηγούμενη ενημέρωση.

## ΠΡΙΝ ΚΑΛΕΣΕΤΕ ΤΟ ΤΜΗΜΑ ΕΞΥΠΗΡΕΤΗΣΗΣ ΠΕΛΑΤΩΝ

ΠΡΟΒΛΗΜΑ	ΠΙΘΑΝΗ ΑΙΤΙΑ	ΔΙΑΔΙΚΑΣΙΑ
<b>Το πλυντήριο πιάτων δεν λειτουργεί</b>	<ul style="list-style-type: none"><li>Έχει καεί η ασφάλεια ή έχει διεγερθεί ο διακόπτης ισχύος.</li></ul>	<ul style="list-style-type: none"><li>Αντικαταστήστε την ασφάλεια ή επαναφέρετε τον διακόπτη ισχύος. Αποσυνδέστε όλες τις υπόλοιπες συσκευές, που είναι συνδεδεμένες στο ίδιο κύκλωμα με το πλυντήριο πιάτων.</li></ul>
	<ul style="list-style-type: none"><li>Δεν είναι ενεργοποιημένη η ηλεκτρική παροχή.</li></ul>	<ul style="list-style-type: none"><li>Βεβαιωθείτε ότι η συσκευή είναι ενεργοποιημένη κι ότι η πόρτα είναι τελείως κλειστή. Βεβαιωθείτε ότι το καλώδιο τροφοδοσίας είναι σωστά συνδεδεμένο στην πρίζα.</li></ul>
	<ul style="list-style-type: none"><li>Η πίεση του νερού είναι πολύ χαμηλή.</li></ul>	<ul style="list-style-type: none"><li>Ελέγξτε αν η παροχή νερού είναι σωστά συνδεδεμένη κι ότι η βρύση είναι ανοιχτή.</li></ul>
<b>Η αντλία αποστράγγισης δεν σταματάει</b>	<ul style="list-style-type: none"><li>Υπερχείλιση.</li></ul>	<ul style="list-style-type: none"><li>Το σύστημα σχεδιάστηκε με τέτοιο τρόπο, ώστε να αναγνωρίζει την υπερχείλιση νερού. Σε αυτή την περίπτωση, απενεργοποιείται ο κυκλοφορητής και ενεργοποιείται η αντλία αποστράγγισης.</li></ul>
<b>Θόρυβος</b>	<ul style="list-style-type: none"><li>Κάποιοι θόρυβοι είναι φυσιολογικοί.</li></ul>	<ul style="list-style-type: none"><li>Ο θόρυβος ενδεχομένως προκαλείται από τον τεμαχισμό μαλακών υπολειμμάτων τροφής ή το άνοιγμα του δοχείου του απορρυπαντικού πιάτων.</li></ul>
	<ul style="list-style-type: none"><li>Κάποια σκεύη είναι χύμα μέσα στα καλάθια ή ένα μικρό αντικείμενο έχει πέσει έξω από το καλάθι.</li></ul>	<ul style="list-style-type: none"><li>Βεβαιωθείτε ότι τα σκεύη και τα μαχαιροπίρουνα δεν μπορούν να στροβιλίζονται χύμα μέσα στον θάλαμο πλύσης κατά τον κύκλο πλυσίματος.</li></ul>
	<ul style="list-style-type: none"><li>Ο κινητήρας μουγκρίζει.</li></ul>	<ul style="list-style-type: none"><li>Το πλυντήριο πιάτων δεν χρησιμοποιήθηκε τακτικά. Σε περίπτωση που χρησιμοποιείται σπάνια το πλυντήριο πιάτων, πρέπει να έχετε τον υο σας να το γεμίζετε κάθε εβδομάδα με νερό και να το αδειάζετε πάλι από το νερό. Με αυτόν τον τρόπο διατηρείται υγρά τα στεγανοποιητικά στοιχεία.</li></ul>
<b>Αφρός στον θάλαμο πλύσης</b>	<ul style="list-style-type: none"><li>Ακατάλληλο απορρυπαντικό πιάτων.</li></ul>	<ul style="list-style-type: none"><li>Να χρησιμοποιείτε μόνο απορρυπαντικό πιάτων που είναι κατάλληλο για πλυντήριο πιάτων για να αποφύγετε τον σχηματισμό αφρού.</li><li>Σε περίπτωση σχηματισμού αφρού πρέπει να ανοίξετε το πλυντήριο πιάτων και να αφήσετε τον αφρό να εξατμιστεί.</li><li>Προσθέστε περίπου 4 λίτρα κρύο νερό στον θάλαμο πλύσης. Κλείστε και ασφαλίστε το πλυντήριο πιάτων. Εκκινήστε μετά τον κύκλο πλύσης »Μούλιασμα», για να αφήσετε το νερό να φύγει. Εφόσον απαιτείται, επαναλάβετε τη διαδικασία.</li></ul>
	<ul style="list-style-type: none"><li>Χυμένο λαμπρυντικό.</li></ul>	<ul style="list-style-type: none"><li>Πρέπει να αφαιρείται αμέσως το χυμένο λαμπρυντικό.</li></ul>
<b>Λεκέδες στον θάλαμο πλύσης</b>	<ul style="list-style-type: none"><li>Έχετε χρησιμοποιήσει χρωματισμένο απορρυπαντικό πιάτων.</li></ul>	<ul style="list-style-type: none"><li>Βεβαιωθείτε ότι χρησιμοποιείτε απορρυπαντικό πιάτων χωρίς χρωστικές ουσίες.</li></ul>
<b>Τα σκεύη δεν στεγνώνονται</b>	<ul style="list-style-type: none"><li>Πρέπει να συμπληρώσετε λαμπρυντικό.</li></ul>	<ul style="list-style-type: none"><li>Βεβαιωθείτε ότι το δοχείο λαμπρυντικού είναι γεμάτο.</li></ul>

# Αντιμετώπιση σφαλμάτων

ΠΡΟΒΛΗΜΑ	ΠΙΘΑΝΗ ΑΙΤΙΑ	ΔΙΑΔΙΚΑΣΙΑ
Τα σκεύη και τα μαχαιροπίρουνα δεν είναι καθαρά	<ul style="list-style-type: none"> <li>• Ακατάλληλο πρόγραμμα.</li> <li>• Λάθος τακτοποίηση σκευών.</li> </ul>	<ul style="list-style-type: none"> <li>• Επιλέξτε πρόγραμμα πλύσης για περισσότερη βρωμιά.</li> <li>• Βεβαιωθείτε ότι μεγάλα σκεύη δεν εμποδίζουν το άνοιγμα της θήκης του απορρυπαντικού πιάτων και την περιστροφική κίνηση των βραχιόνων ψεκασμού.</li> </ul>
Λεκέδες και ίχνη βρωμιάς σε ποτήρια και μαχαιροπίρουνα	<ol style="list-style-type: none"> <li>1. Εξαιρετικά σκληρό νερό.</li> <li>2. Χαμηλή θερμοκρασία του παρεχόμενου νερού.</li> <li>3. Το πλυντήριο πιάτων είναι παραγεμισμένο.</li> <li>4. Λάθος τακτοποίηση σκευών.</li> <li>5. Παλιά ή υγρή σκόνη πλυντηρίου πιάτων.</li> <li>6. Άδειο δοχείο λαμπρυντικού.</li> <li>7. Λάθος δοσολογία του απορρυπαντικού πιάτων.</li> </ol>	<p>Για να αφαιρέσετε λεκέδες από τα γυάλινα σκεύη:</p> <ol style="list-style-type: none"> <li>1. Αφαιρέστε όλα τα μεταλλικά αντικείμενα από το πλυντήριο πιάτων.</li> <li>2. Μην προσθέσετε απορρυπαντικό πιάτων.</li> <li>3. Ρυθμίστε το μεγαλύτερο πρόγραμμα πλύσης.</li> <li>4. Εκκινήστε το πλυντήριο πιάτων και αφήστε το να δουλέψει για περίπου 18 με 22 λεπτά. Στη συνέχεια ξεκινάει η κύρια πλύση.</li> <li>5. Ανοίξτε την πόρτα της συσκευής και προσθέστε 2 φλιτζάνια λευκό ξύδι στον πάτο του πλυντηρίου πιάτων.</li> <li>6. Κλείστε την πόρτα της συσκευής και συνεχίστε τον κύκλο πλύσης. Αν δεν βοηθήσει η προσθήκη του λευκού ξυδιού: Επαναλάβετε τα βήματα που περιγράφονται πιο πάνω. Προσθέστε όμως αυτή τη φορά αντί για ξύδι, 1/4 του φλιτζανιού (60 ml) κητρικό οξύ.</li> </ol>
Θάμπωμα των γυάλινων σκευών	<ul style="list-style-type: none"> <li>• Συνδυασμός μαλακού νερού με πολύ απορρυπαντικό πιάτων.</li> </ul>	<ul style="list-style-type: none"> <li>• Χρησιμοποιήστε λιγότερο απορρυπαντικό πιάτων όταν το παρεχόμενο νερό είναι μαλακό κι επιλέξτε το πιο σύντομο πρόγραμμα πλύσης για να πλύνετε και να καθαρίσετε τα γυάλινα σκεύη.</li> </ul>
Κίτρινο ή καφέ ίχνος στις εσωτερικές επιφάνειες	<ul style="list-style-type: none"> <li>• Λεκέδες από τσάι ή καφέ.</li> <li>• Η διαλυτοποίηση σιδήρου στο νερό μπορεί να προκαλέσει τον σχηματισμό ενός φιλμ σε ολόκληρο τον εσωτερικό χώρο.</li> </ul>	<ul style="list-style-type: none"> <li>• Αφαιρέστε τους λεκέδες με το χέρι. Για τον σκοπό αυτό χρησιμοποιήστε διάλυμα αποτελούμενο από 1/2 φλιτζάνι λευκαντικό και 3 φλιτζάνια ζεστό νερό.</li> <li>  <b>ΠΡΟΕΙΔΟΠΟΙΗΣΗ:</b> Μετά την ολοκλήρωση του προγράμματος πλύσης πρέπει να περιμένετε 20 λεπτά μέχρι να κρυσώσουν τα θερμαντικά στοιχεία για να μπορέσετε να καθαρίσετε τον εσωτερικό χώρο. Η μη τήρηση αυτής της οδηγίας μπορεί να οδηγήσει σε κίνδυνο εγκαύματος.         </li> <li>• Πρέπει να προμηθευτείτε ειδικό φίλτρο από επιχείρηση αποσκληρυντών νερού.</li> </ul>
Λευκό φιλμ στις εσωτερικές επιφάνειες	<ul style="list-style-type: none"> <li>• Μεταλλικά στοιχεία σε σκληρό νερό.</li> </ul>	<ul style="list-style-type: none"> <li>• Χρησιμοποιήστε για τον καθαρισμό των εσωτερικών επιφανειών ένα υγρό σφουγγάρι με απορρυπαντικό πιάτων φορώντας πλαστικά γάντια. Μην χρησιμοποιείτε άλλα καθαριστικά εκτός από απορρυπαντικό πιάτων για να μειώσετε τον κίνδυνο σχηματισμού αφρού ή σαπουνάδας.</li> </ul>
Το καπάκι του δοχείου του απορρυπαντικού πιάτων δεν ασφαλίζει	<ul style="list-style-type: none"> <li>• Ο περιστρεφόμενος διακόπτης δεν είναι στη θέση OFF.</li> </ul>	<ul style="list-style-type: none"> <li>• Γυρίστε τον περιστρεφόμενο διακόπτη στη θέση OFF και σπρώξτε το μάνδαλο προς τα αριστερά.</li> </ul>
Υπολείμματα απορρυπαντικού πιάτων στο δοχείο απορρυπαντικού πιάτων	<ul style="list-style-type: none"> <li>• Τα σκεύη εμποδίζουν το άνοιγμα του δοχείου για το απορρυπαντικό πιάτων.</li> </ul>	<ul style="list-style-type: none"> <li>• Τακτοποιήστε ξανά τα σκεύη.</li> </ul>

ΠΡΟΒΛΗΜΑ	ΠΙΘΑΝΗ ΑΙΤΙΑ	ΔΙΑΔΙΚΑΣΙΑ
<b>Ατμός</b>	<ul style="list-style-type: none"> <li>Κανονικό φαινόμενο.</li> </ul>	<ul style="list-style-type: none"> <li>Κατά το στέγνωμα και την εκκένωση του νερού διαφεύγει μια μικρή ποσότητα ατμού μέσω των σχισμών αερισμού στην πόρτα της συσκευής.</li> </ul>
<b>Μαύρα ή γκριζά υπολείμματα στα σκεύη</b>	<ul style="list-style-type: none"> <li>Αλουμινένια κομμάτια τρίφτηκαν στη διάρκεια του κύκλου πλυσίματος πάνω στα σκεύη.</li> </ul>	<ul style="list-style-type: none"> <li>Χρησιμοποιήστε απαλό απορρυπαντικό γενικού καθαρισμού για να αφαιρέσετε αυτούς τους λεκέδες.</li> </ul>
<b>Υπάρχει στάσιμο νερό στον πάτο του θαλάμου πλύσης</b>	<ul style="list-style-type: none"> <li>Αυτό είναι φυσιολογικό.</li> </ul>	<ul style="list-style-type: none"> <li>Μια μικρή ποσότητα νερού στην απορροή στον πάτο του θαλάμου πλύσης εξασφαλίζει μόνιμη ύγρανση των στεγανοποιητικών στοιχείων.</li> </ul>
<b>Διαρροή νερού</b>	<ul style="list-style-type: none"> <li>Η θήκη για το απορρυπαντικό πιάτων είναι παραγεμισμένη ή έχει χυθεί λαμπρυντικό.</li> </ul>	<ul style="list-style-type: none"> <li>Πρέπει να προσέχετε, ώστε να μην παραγεμίζετε το δοχείο του λαμπρυντικού. Το χυμένο λαμπρυντικό μπορεί να προκαλέσει υπερβολική επιβάρυνση και να οδηγήσει σε υπερχειλίση. Σκουπίστε τις πιταλιές με ένα υγρό πανί.</li> </ul>
	<ul style="list-style-type: none"> <li>Το πλυντήριο πιάτων έχει τοποθετηθεί λοξά.</li> </ul>	<ul style="list-style-type: none"> <li>Βεβαιωθείτε ότι το πλυντήριο πιάτων είναι σε οριζόντια θέση.</li> </ul>
<b>Τα πλήκτρα δεν αποκρίνονται, παρότι το πλυντήριο πιάτων είναι ενεργοποιημένο</b>	<ul style="list-style-type: none"> <li>Η πόρτα της συσκευής είναι ανοιχτή.</li> </ul>	<ul style="list-style-type: none"> <li>Όταν είναι ανοιχτή η πόρτα της συσκευής, όλα τα πλήκτρα εκτός του πλήκτρου τροφοδοσίας <b>Power (On/Off)</b> είναι απενεργοποιημένα. Κλείστε την πόρτα της συσκευής και πατήστε το επιθυμητό πλήκτρο.</li> </ul>
	<ul style="list-style-type: none"> <li>Έχετε επιλέξει τη λειτουργία κλειδώματος χειρισμού.</li> </ul>	<ul style="list-style-type: none"> <li>Όταν είναι ενεργοποιημένο το κλειδώμα χειρισμού, όλα τα πλήκτρα είναι απενεργοποιημένα. Για να απενεργοποιήσετε αυτή τη λειτουργία πρέπει να κρατήσετε τα πλήκτρα <b>Πλύσιμο πιάτων με ταμπλέτα</b> και <b>Καθυστέρηση έναρξης</b> πατημένα για τρία (3) δευτερόλεπτα. Το κλειδώμα χειρισμού απενεργοποιείται επίσης αν συνδέσετε ξανά το καλώδιο τροφοδοσίας.</li> </ul>

 Οι κακή απόδοση πλυσίματος μπορεί να οφείλεται σε προβλήματα της ηλεκτρικής τροφοδοσίας. Δοκιμάστε ένα άλλο πρόγραμμα προτού επικοινωνήσετε με το τμήμα εξυπηρέτησης πελατών.

# Αντιμετώπιση σφαλμάτων

## ΚΩΔΙΚΟΙ ΣΦΑΛΜΑΤΟΣ

Όταν παρουσιάζεται σφάλμα ενημερώνεστε για το πρόβλημα μέσω κωδικού σφάλματος:

Κωδικοί	Σημασία	Πιθανές αιτίες
4C	Σφάλμα παροχής καθαρού νερού	Η βρύση δεν είναι ανοιχτή, εμποδίζεται η είσοδος νερού ή η πίεση του νερού είναι πολύ χαμηλή
LC	Διαρροή	Ορισμένα μέρη του πλυντηρίου πιάτων δεν είναι στεγανά
HC	Δεν επιτυγχάνεται η απαιτούμενη θερμοκρασία	Ελαττωματικό θερμαντικό στοιχείο
PC	Βλάβη της βαλβίδας διανομής	Βλάβη της βαλβίδας διανομής
AC	Απώλεια επικοινωνίας μεταξύ κύριας πλακέτας και υπο-πλακέτας	Διακοπή ή ρήξη των γραμμών επικοινωνίας
bC2	Το πλήκτρο παρέμεινε πολύ ώρα πατημένο	Το πλήκτρο παρέμεινε πατημένο για 30 δευτερόλεπτα



**ΠΡΟΕΙΔΟΠΟΙΗΣΗ:** Σε περίπτωση υπερχειλίσσης κλείστε αρχικά την κύρια βάνα προτού επικοινωνήσετε με το τμήμα εξυπηρέτησης πελατών. Σε περίπτωση που εξαιτίας υπερχειλίσσης ή μικρής διαρροής βρίσκεται νερό στη λεκάνη του πάτου, πρέπει να το αφαιρέσετε προτού εκκινήσετε εκ νέου το πλυντήριο πιάτων.



# Παράρτημα

## ΤΕΧΝΙΚΑ ΣΤΟΙΧΕΙΑ

Μοντέλο	DW60M6050FS/ DW60M6050FW DW60M6040FS/ DW60M6040FW	DW60M6050US DW60M6050UW DW60M6051US DW60M6051UW DW60M6040US DW60M6040UW	DW60M6050SS DW60M6031SS	DW60M6050BB DW60M6040BB DW60M6031BB
Τύπος	Ελεύθερης τοποθέτησης	Τοποθέτησης κάτω από πάγκο	Μερικός εντοιχισμός	Πλήρης εντοιχισμός
On/Off	220 έως 240 V~ στα 50 Hz			
Πίεση νερού	0,04 έως 1,0 MPa			
Κατανάλωση ονομαστικού ρεύματος	1760 έως 2100 W			
Σύνδεση ζεστού νερού	Μέγιστη 60 °C			
Τύπος στεγνωτηρίου	Στέγνωμα συμπύκνωσης			
Τύπος πλυσίματος	Περιστρεφόμενα ακροφύσια ψεκασμού			
Διαστάσεις (πλάτος x βάθος x ύψος)	598 x 600 x 845 mm	598 x 570 x 815 mm	598 x 550 x 815 mm	
Χωρητικότητα πλύσης	DW60M6050DW60M6031	14 κανονικά ατομικά σερβίτσια		
	DW60M6051	14 κανονικά ατομικά σερβίτσια		
	DW60M6040	13 κανονικά ατομικά σερβίτσια		
Βάρος	Ελεύθερης τοποθέτησης	Αποσυσκευασμένο 50 kg		
	Τοποθέτησης κάτω από πάγκο	Αποσυσκευασμένο 43 kg		
	Μερικός εντοιχισμός			
	Πλήρης εντοιχισμός			

# Παράρτημα

## ΔΙΑΣΤΑΣΕΙΣ ΤΗΣ ΣΥΣΚΕΥΗΣ

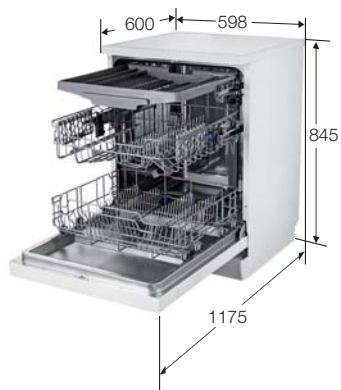

DW60M6050FS/DW60M6050FW  
DW60M6040FS/DW60M6040FW

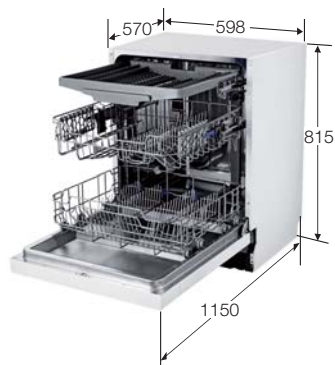

DW60M6050US/DW60M6050UW  
DW60M6051US/DW60M6051UW  
DW60M6040US/DW60M6040UW  
DW60M6050SS/DW60M6031SS

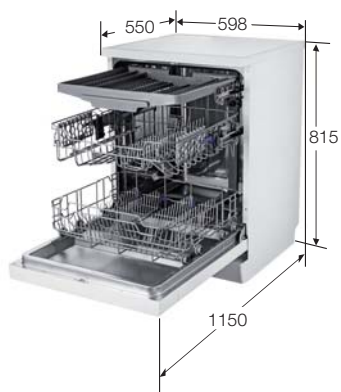

DW60M6050BB/DW60M6040BB  
DW60M6031BB

# Για τυπική δοκιμή

## DW60M6050\*\*/DW60M6051\*\* /DW60M6031\*\*



Κατά τη συγκριτική δοκιμή ισχύουν οι ακόλουθες συνθήκες σύμφωνα με το EN 50242:

Στις παρακάτω εικόνες παρουσιάζεται το σωστό γέμισμα των καλαθιών σύμφωνα με τα ευρωπαϊκά πρότυπα (EN50242).

- Χωρητικότητα πλύσης: 14 κανονικά ατομικά σερβίτσια
- Πρότυπο δοκιμής: EN50242/ IEC60436
- Επάνω καλάθι: χρησιμοποιημένο στη θέση του κάτω καλαθιού
- Πρόγραμμα πλύσης Eco
- Πρόσθετες ρυθμίσεις: Καμία
- Ρύθμιση δοσομετρητή για το λαμπρυντικό: 5
- Ρύθμιση αποσκληρυντή νερού: H3
- Δοσολογία για τυπικό απορρυπαντικό πιάτων: Πρόπλυση 5 g + Κύρια πλύση 30 g
- Για την ταξινόμηση των σκευών βλέπε τις ακόλουθες εικόνες

<Επάνω καλάθι>

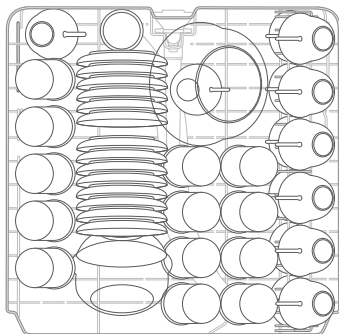

<Κάτω καλάθι>

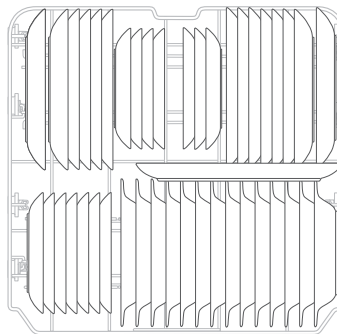

<Καλάθι για τα μαχαίροπύρωνα>

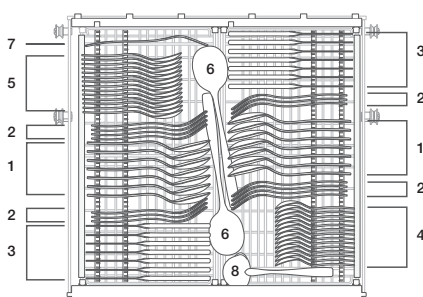

1	Κουτάλα της σούπας	
2	Πιρούνια	
3	Μαχαίρια	
4	Κουτάλια τσαγιού	
5	Κουτάλα του γλυκού	
6	Κουτάλες σερβιρίσματος	
7	Πιρούνες σερβιρίσματος	
8	Κουτάλες	

# Για τυπική δοκιμή

## DW60M6040\*\*



Κατά τη συγκριτική δοκιμή ίσχυαν οι ακόλουθες συνθήκες σύμφωνα με το EN 50242:

Στις παρακάτω εικόνες παρουσιάζεται το σωστό γέμισμα των καλαθιών σύμφωνα με τα ευρωπαϊκά πρότυπα (EN50242).

- Χωρητικότητα πλύσης: 13 κανονικά ατομικά σερβίτσια
- Πρότυπο δοκιμής: EN50242/ IEC60436
- Επάνω καλάθι: χρησιμοποιημένο στη θέση του κάτω καλαθιού
- Πρόγραμμα πλύσης Eco
- Πρόσθετες ρυθμίσεις: Καμία
- Ρύθμιση δοσομετρητή για το λαμπруντικό: 5
- Ρύθμιση αποσκληρυντή νερού: H3
- Δοσολογία για τυπικό απορρυπαντικό πιάτων: Πρόπλυση 5 g + Κύρια πλύση 27,5 g
- Για την ταξινόμηση των σκευών βλέπε τις ακόλουθες εικόνες

<Επάνω καλάθι>

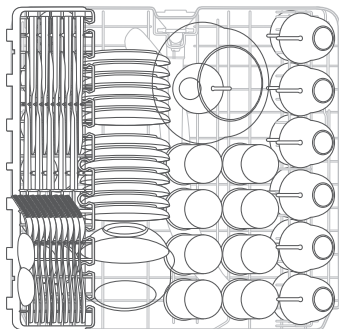

<Κάτω καλάθι>

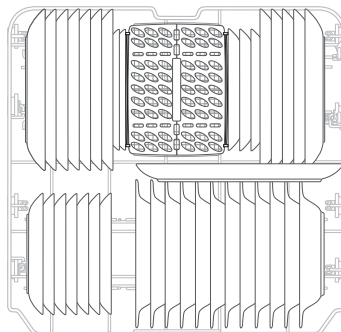

<Καλάθι για τα μαχαιροπήρουνα>

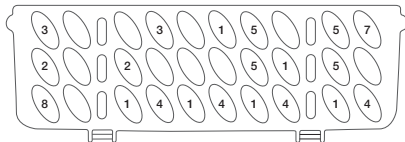
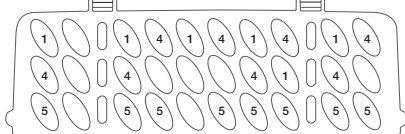

1	Κουτάλια της σούπας	
2	Πιρούνια	
3	Μαχαιρία	
4	Κουτάλια τσαγιού	
5	Κουτάλια του γλυκού	
6	Κουτάλες σερβιρίσματος	
7	Πιρούνες σερβιρίσματος	
8	Κουτάλες	

# Τεχνικά στοιχεία

## ΚΑΝΟΝΙΣΜΟΣ (ΕΕ) ΥΠ' ΑΡΙΘ. 1059/2010

Κατασκευαστής	SAMSUNG	
Όνομασία μοντέλου	DW60M6040**	DW60M6050** DW60M6051** DW60M6031**
Όνομαστική απόδοση (Πλήθος των κανονικών ατομικών σερβιτσιών)	13	14
Κατηγορία ενεργειακής απόδοσης	A++	
Ετήσια κατανάλωση ενέργειας, (AEC) (kWh/έτος) <sup>1)</sup>	262	266
Κατανάλωση ενέργεια στο τυπικό πρόγραμμα, (E t) (kWh)	0,92	0,93
Κατανάλωση ρεύματος σε κατάσταση αναμονής, P o (W)	0,45	
Κατανάλωση ρεύματος σε κατάσταση ηρεμίας, P I (W)	0,49	
Ετήσια κατανάλωση νερού (AWc), (L/έτος) <sup>2)</sup>	2940	
Κατηγορία απόδοσης στεγνώματος, A (αποδοτικότερη) έως G (ελάχιστη απόδοση)	A	
Τυπικό πρόγραμμα <sup>3)</sup>	Eco	
Διάρκεια προγράμματος στο τυπικό πρόγραμμα (min.)	225	
Διάρκεια κατάστασης ηρεμίας (T I) (min.)	30	
Εκπομπές θορύβου (dBA ως προς 1 pW)	44	

Μοντέλο	DW60M6050FS DW60M6050FW DW60M6040FS DW60M6040FW	DW60M6050US DW60M6050UW DW60M6051US DW60M6051UW DW60M6040US DW60M6040UW	DW60M5050SS DW60M6031SS	DW60M6050BB DW60M6040BB DW60M6031BB
Πλήρης εντοιχισμός				Ναι
Εντοιχιζόμενη συσκευή	Ναι	Ναι		
Ελεύθερης τοποθέτησης	Ναι			
Μερικός εντοιχισμός			Ναι	



- 1) Με βάση 280 τυπικούς κύκλους πλυσίματος με κρύο καθαρό νερό και κατανάλωση ρεύματος στις λειτουργίες εξοικονόμησης ενέργειας. Η πραγματική κατανάλωση ενέργειας εξαρτάται από την εκάστοτε χρήση της συσκευής.
- 2) Με βάση 280 τυπικούς κύκλους πλυσίματος. Η πραγματική κατανάλωση νερού εξαρτάται από την εκάστοτε χρήση της συσκευής.
- 3) Ως «τυπικό πρόγραμμα» νοείται ο τυπικός κύκλος πλυσίματος βάσει του οποίου προέκυψαν τα στοιχεία που αναγράφονται στην ετικέτα και στα τεχνικά στοιχεία, και ο οποίος είναι κατάλληλος για πλύσιμο κανονικά λερωμένων σκευών. Είναι το πιο αποδοτικό πρόγραμμα όσον αφορά τη συνδυασμένη κατανάλωση ενέργειας και νερού.
- 4) Η διάρκεια ενός προγράμματος πλύσης διαφέρει ανάλογα με τις επιλογές, που επιλέξατε, καθώς και ανάλογα με τη θερμοκρασία του εισερχόμενου νερού και την πίεση εισαγωγής.

# Ορολογία για το πλυντήριο πιάτων

1. Κινητήρας του κυκλοφορητή	Αυτός ο κινητήρας κινεί την αντλία, η οποία αναρροφά το νερό από τον πάτο του θαλάμου πλύσης, το αντλεί μέσω των εσωτερικών καναλιών νερού και το ψεκάζει με υψηλή πίεση μέσω των επάνω, μεσαίων και κάτω ακροφυσίων.
2. Αντλία αποχέτευσης	Αυτή η αντλία αντλεί το βρώμικο νερό, το οποίο δημιουργείται κατά το πλύσιμο, εκτός πλυντηρίου πιάτων.
3. Θέρμανση	Η θέρμανση βρίσκεται στα κανάλια νερού στο εσωτερικό του πλυντηρίου πιάτων. Θερμαίνει το ρέον νερό για να βελτιώσει το αποτέλεσμα του πλυσίματος.
4. Ροόμετρο	Αυτό το εξάρτημα μετράει την ποσότητα του καθαρού νερού μέσω μέτρησης των παλμών του Hall-IC, το οποίο βρίσκεται ακριβώς δίπλα στη βαλβίδα εισαγωγής.
5. Διανομέας	Ο διανομέας βρίσκεται στην έξοδο της λεκάνης συλλογής στο εσωτερικό του πλυντηρίου πιάτων. Με τον διανομέα ενεργοποιείται ή απενεργοποιείται η παροχή νερού στο κάτω μέρος του πλυντηρίου πιάτων. (Αυτή η συσκευή δεν διαθέτει αυτό το εξάρτημα)
6. Θήκη απορρυπαντικού πιάτων	Εδώ προστίθενται το απορρυπαντικό και το λαμπρυντικό για να μπορέσουν να χρησιμοποιηθούν από το πλυντήριο πιάτων. Η δοσομετρική διάταξη στη θήκη του απορρυπαντικού πιάτων παρέχει όταν απαιτείται αυτόματα απορρυπαντικό πιάτων και λαμπρυντικό στο πλυντήριο πιάτων.
7. Θάλαμος πλύσης	Στον θάλαμο πλύσης από ανοξείδωτο χάλυβα ανήκουν τα εξαρτήματα στο εσωτερικό του πλυντηρίου πιάτων.
8. Λεκάνη συλλογής	Σε αυτό το σημείο του πλυντηρίου πιάτων συλλέγεται το νερό. Εδώ συλλέγεται το ψεκασμένο νερό μετά την κυκλοφορία του. Η λεκάνη συλλογής συνδέεται με τον κινητήρα του κυκλοφορητή και της αντλίας αποχέτευσης.
9. Εμπρός τμήμα θαλάμου πλύσης	Στον θάλαμο πλύσης από ανοξείδωτο χάλυβα ανήκει και η εσωτερική πλευρά της πόρτας της συσκευής.
10. Βάση	Ένα πλαστικό μέρος, που σχηματίζει το πλαίσιο της βάσης.
11. Καλάθι	Το επάνω και κάτω πλαίσιο για την τακτοποίηση των σκευών.
12. Μεσαίο/κάτω ακροφύσιο	Τα σκεύη πλένονται μέσα στο πλυντήριο πιάτων μέσω νερού που ψεκάζεται υπό υψηλή πίεση από τους περιστρεφόμενους βραχίονες.
13. Εξισορρόπηση πίεσης	Ένα άνοιγμα μέσω του οποίου πραγματοποιείται εξισορρόπηση πίεσης ως προς τον περιβάλλοντα χώρο. Αυτό είναι απαραίτητο, διότι ο θερμός αέρας στο εσωτερικό είναι υπό υψηλότερη πίεση από τον εξωτερικό αέρα.
14. Διακόπτης ασφάλισης της πόρτας της συσκευής	Μέσω αυτού διαπιστώνεται αν η πόρτα του πλυντηρίου πιάτων είναι ανοιχτή ή κλειστή. Όταν ανοίγεται η πόρτα με το πλυντήριο πιάτων σε λειτουργία, το πρόγραμμα διακόπτεται προσωρινά.

# Υπόδειξη

---

# SAMSUNG

ΕΡΩΤΗΣΕΙΣ Η ΥΠΟΔΕΙΞΕΙΣ;

ΧΩΡΑ	ΚΑΛΕΣΤΕ ΜΑΣ	Η ΕΠΙΣΚΕΦΘΕΙΤΕ ΜΑΣ ΣΤΟ ΔΙΑΔΙΚΤΥΟ
ΕΛΛΑΔΑ	80111-SAMSUNG (80111 726 7864) από σταθερό μόνο, (+30)210 6897691 από κινητό και σταθερό	<a href="http://www.samsung.com/gr/support">www.samsung.com/gr/support</a>
ΚΥΠΡΟΣ	8009 4000 από σταθερό μόνο, χωρίς χρέωση	



DD81-02437A-02