



**TEKA**

Εγχειρίδιο χρήστη

SHK 70840 WH  
SHK 70840 SS

ΕΛ

[www.teka.com](http://www.teka.com)

# ΠΕΡΙΕΧΟΜΕΝΑ

---

## ΟΔΗΓΙΕΣ ΑΣΦΑΛΕΙΑΣ

- Οδηγίες ασφαλείας..... 2

## ΕΓΚΑΤΑΣΤΑΣΗ

- Περιγραφή προϊόντος..... 9
- Εγκατάσταση ..... 9

## ΛΕΙΤΟΥΡΓΙΑ

- Γρήγορη εκκίνηση ..... 12
- Πριν από κάθε στέγνωμα ..... 13
- Πίνακας Ελέγχου..... 15
- Επιλογή ..... 16
- Κλείδωμα εικονιδίων ..... 18
- Προγράμματα..... 19
- Πίνακας προγραμμάτων στεγνώματος..... 20
- Δεδομένα κατανάλωσης..... 21

## ΣΥΝΤΗΡΗΣΗ

- *Καθαρισμός και Φροντίδα*..... 22
- Αντιμετώπιση προβλημάτων..... 25
- Τεχνικές προδιαγραφές ..... 27
- Δελτίο προϊόντος..... 28



### ΚΙΝΔΥΝΟΣ

Αυτό το σύμβολο υποδεικνύει ότι υπάρχουν κίνδυνοι για τη ζωή και την υγεία των ατόμων λόγω εξαιρετικά εύφλεκτων αερίων.

# ΟΔΗΓΙΕΣ ΑΣΦΑΛΕΙΑΣ

---

## ■ Οδηγίες ασφαλείας



ΠΡΟΣΟΧΗ: ΚΙΝΔΥΝΟΣ ΠΥΡΚΑΓΙΑΣ!

### ⚠ Προειδοποίηση!

*Για να αποτρέψετε τυχόν ζημιές στη ζωή ή την περιουσία τη δική σας και των άλλων, πρέπει να ακολουθείτε τις υποδείξεις ασφαλείας.*

## Προβλεπόμενη χρήση

- Αυτό το στεγνωτήριο με αντλία θερμότητας προορίζεται για το στέγνωμα τυπικών ποσοτήτων οικιακών ρούχων, που έχουν πλυθεί με νερό. Έχει σχεδιαστεί αποκλειστικά για ιδιωτική χρήση και δεν είναι κατάλληλο για εμπορική χρήση ή ως κοινόχρηστη συσκευή (δηλαδή από πολλές οικογένειες σε πολυκατοικία).
- Χρησιμοποιείτε αυτή τη συσκευή μόνο όπως περιγράφεται στο παρόν εγχειρίδιο χρήσης.
- Αυτή η συσκευή προορίζεται μόνο για χρήση σε εσωτερικούς χώρους.
- Οποιαδήποτε άλλη χρήση θεωρείται ακατάλληλη και μπορεί να οδηγήσει σε υλικές ζημιές ή ακόμα και σε τραυματισμό.
- Ο κατασκευαστής δεν φέρει καμία ευθύνη για ζημιές που προκαλούνται από ακατάλληλη χρήση.

## Οδηγίες ασφαλείας

- Η συσκευή υπάγεται στην κατηγορία προστασίας I και επιτρέπεται να συνδέεται μόνο σε πρίζα με αγωγό προστασίας που έχει τοποθετηθεί σωστά. Όταν συνδέετε τη συσκευή στο δίκτυο παροχής ρεύματος, βεβαιωθείτε ότι η τάση του δικτύου είναι σωστή. Μπορείτε να βρείτε περισσότερες πληροφορίες σχετικά με αυτό στην πινακίδα χαρακτηριστικών.

# ΟΔΗΓΙΕΣ ΑΣΦΑΛΕΙΑΣ

---

## ⚠ Προειδοποίηση!

### Κίνδυνος ηλεκτροπληξίας

- Πριν συνδέσετε το στεγνωτήριο με κάδο, βεβαιωθείτε ότι η παράμετρος σύνδεσης στην πινακίδα τεχνικών χαρακτηριστικών (ονομαστική τιμή ασφάλειας, τάση και συχνότητα) ταιριάζει με την παροχή ηλεκτρικού ρεύματος. Εάν έχετε οποιαδήποτε αμφιβολία, συμβουλευτείτε ηλεκτρολόγο πιστοποιημένων προσόντων.
- Η ηλεκτρική ασφάλεια αυτού του στεγνωτηρίου είναι εγγυημένη μόνο όταν είναι σωστά γειωμένο. Είναι σημαντικό να τηρείται αυτή η βασική απαίτηση ασφάλειας. Εάν έχετε οποιαδήποτε αμφιβολία, ζητήστε να ελέγξει το οικιακό σύστημα καλωδίωσης ένας ηλεκτρολόγος πιστοποιημένων προσόντων. Ο κατασκευαστής δεν μπορεί να θεωρηθεί υπεύθυνος για τυχόν συνέπειες ενός ανεπαρκούς συστήματος γείωσης (π.χ. ηλεκτροπληξία).
- Μην τραβάτε το καλώδιο τροφοδοσίας με δύναμη. Αντ' αυτού, πιάστε το φιν τροφοδοσίας
- Μην συνδέετε/τραβάτε το φιν τροφοδοσίας με βρεγμένα χέρια.
- Μην λυγίζετε, σφίγγετε ή καταστρέφετε το καλώδιο τροφοδοσίας και το φιν τροφοδοσίας.
- Εάν το καλώδιο τροφοδοσίας έχει υποστεί ζημιά, πρέπει να αντικαθίσταται από τον κατασκευαστή, τον αντιπρόσωπο σέρβις του κατασκευαστή ή από αναλόγως εξειδικευμένα άτομα, προκειμένου να αποτραπεί ο κίνδυνος.

# ΟΔΗΓΙΕΣ ΑΣΦΑΛΕΙΑΣ

---

- *Προειδοποίηση: Η συσκευή δεν επιτρέπεται να τροφοδοτείται μέσω εξωτερικής διάταξης διακοπής παροχής, όπως χρονοδιακόπτη και να συνδέεται σε κύκλωμα που ενεργοποιείται και απενεργοποιείται τακτικά από τον πάροχο.*
- *Μη συνδέετε τη συσκευή στην παροχή ρεύματος μέσω καλωδίου μπαλαντέζας, πολύπριζου ή παρόμοιων διατάξεων.*
- *Πρέπει πάντα να διασφαλίζεται η προσβασιμότητα του φις, προκειμένου να αποσυνδέεται το στεγνωτήριο από την παροχή ρεύματος.*
- *Εάν η θερμοκρασία της συσκευής αυξηθεί μη φυσιολογικά, τραβήξτε αμέσως την πρίζα παροχής ρεύματος.*

## Κίνδυνος τραυματισμού

- *Η συσκευή δεν πρέπει να εγκαθίσταται πίσω από πόρτα που κλειδώνει, συρόμενη πόρτα ή πόρτα με μεντεσέ στην αντίθετη πλευρά από αυτή του στεγνωτηρίου με τρόπο που εμποδίζεται το πλήρες άνοιγμα της πόρτας του στεγνωτηρίου.*
- *Μην αποσυναρμολογήσετε και μην εγκαταστήσετε το στεγνωτήριο χωρίς οδηγίες ή επίβλεψη.*
- *Μην στοιβάζετε το στεγνωτήριο πάνω στο πλυντήριο ρούχων χωρίς να ειδικό κιτ τοποθέτησης. (Εάν θέλετε να στοιβάζετε το στεγνωτήριο πάνω σε πλυντήριο, αγοράστε τα μεμονωμένα ανταλλακτικά. Η εγκατάσταση πρέπει να γίνεται από τον κατασκευαστή, τον αντιπρόσωπο σέρβις του κατασκευαστή ή από αναλόγως εξειδικευμένα άτομα προκειμένου να αποτραπεί ο κίνδυνος.)*
- *Μην στηρίζετε στην ανοιχτή πόρτα του στεγνωτηρίου.*
- *Το νερό των συμπυκνωμάτων δεν είναι πόσιμο. Μπορεί να προκαλέσει προβλήματα υγείας τόσο σε ανθρώπους όσο και σε ζώα εάν καταναλωθεί.*

## Κίνδυνος ζημιάς

- *Μην υπερβαίνετε το φορτίο που αναφέρεται στο παρόν εγχειρίδιο χρήσης. Βλ. σχετικό κεφάλαιο στο εγχειρίδιο χρήσης.*

# ΟΔΗΓΙΕΣ ΑΣΦΑΛΕΙΑΣ

---

- Μην λειτουργείτε το στεγνωτήριο χωρίς το φίλτρο πόρτας.
- Μην στεγνώνετε ρούχα που δεν έχουν περάσει από στύψιμο.
- Μην εκθέτετε το στεγνωτήριο απευθείας στο ηλιακό φως.
- Μην εγκαθιστάτε το στεγνωτήριο σε περιβάλλον με υγρασία και συμπύκνωση.
- Κατά τον καθαρισμό και τη συντήρηση, να θυμάστε να βγάζετε το φίλτρο από την πρίζα και μην ψεκάζετε απευθείας το στεγνωτήριο με νερό.
- Η συσκευή δεν πρέπει να αναποδογυρίζεται κατά την κανονική χρήση ή κατά τη συντήρηση.



ΠΡΟΣΟΧΗ: ΚΙΝΔΥΝΟΣ ΠΥΡΚΑΓΙΑΣ!

## Κίνδυνος έκρηξης & πυρκαγιάς

- Μην στεγνώνετε ρούχα με εύφλεκτες ουσίες όπως κηροζίνη ή οινόπνευμα. Διαφορετικά, μπορεί να προκληθεί έκρηξη.
- Η συσκευή περιέχει το φιλικό προς το περιβάλλον αλλά εύφλεκτο ψυκτικό μέσο R290. Φροντίστε να μην πλησιάσει σε ανοιχτή φλόγα και άλλες πηγές ανάφλεξης.
- Το στεγνωτήριο με κάδο δεν πρέπει να χρησιμοποιείται εάν έχουν χρησιμοποιηθεί βιομηχανικά χημικά για τον καθαρισμό.
- Μην στεγνώνετε άπλυτα αντικείμενα στο στεγνωτήριο με κάδο.
- Αντικείμενα που έχουν λερωθεί με ουσίες όπως μαγειρικό λάδι, ακετόνη, οινόπνευμα, βενζίνη, κηροζίνη, ουσίες για αφαίρεση κηλίδων, νέφτι, κεριά και ουσίες αφαίρεσης κεριού θα πρέπει να πλένονται με ζεστό νερό με επιπλέον ποσότητα απορρυπαντικού πριν στεγνώσουν στο στεγνωτήριο με κάδο.

# ΟΔΗΓΙΕΣ ΑΣΦΑΛΕΙΑΣ

---

- Αντικείμενα από υλικά όπως αφρώδες καουτσούκ (αφρός λάτεξ), σκουφάκια ντους, αδιάβροχα υφάσματα, είδη με βάση από καουτσούκ και ρούχα ή μαξιλάρια με μαξιλάρια από αφρώδες ελαστικό δεν πρέπει να στεγνώνονται στο στεγνωτήριο με κάδο.
- Τα μαλακτικά υφασμάτων ή παρόμοια προϊόντα θα πρέπει να χρησιμοποιούνται όπως προδιαγράφεται στις οδηγίες του μαλακτικού υφασμάτων.
- Αντικείμενα που έχουν εκτεθεί σε λάδι μπορεί να αναφλεγούν αυθόρμητα, ειδικά όταν εκτίθενται σε πηγές θερμότητας, όπως σε στεγνωτήριο με κάδο. Τα αντικείμενα ζεσταίνονται, προκαλώντας αντίδραση οξειδωσης στο λάδι. Η οξειδωση δημιουργεί θερμότητα. Εάν η θερμότητα δεν μπορεί να διαφύγει, τα αντικείμενα μπορεί να ζεσταθούν αρκετά ώστε να πάρουν φωτιά. Η συσσώρευση, η απόθεση ή η αποθήκευση αντικειμένων που έχουν εκτεθεί σε λάδι μπορεί να αποτρέψει τη διαφυγή της θερμότητας και έτσι να δημιουργήσει κίνδυνο πυρκαγιάς.
- Αφαιρείτε όλα τα αντικείμενα από τις τσέπες, όπως αναπτήρες και σπέρτα.
- Εάν είναι αναπόφευκτο τα υφάσματα που έχουν φυτικό ή μαγειρικό λάδι ή έχουν μολυνθεί από προϊόντα περιποίησης μαλλιών να τοποθετηθούν σε στεγνωτήριο, θα πρέπει πρώτα να πλυθούν σε ζεστό νερό με επιπλέον απορρυπαντικό. Αυτό μειώνει, αλλά δεν εξαλείφει, τον κίνδυνο.
- ΠΡΟΕΙΔΟΠΟΙΗΣΗ: Μην σταματάτε ποτέ τη λειτουργία στεγνωτηρίου με κάδο πριν από το τέλος του κύκλου στεγνώματος, εκτός εάν όλα τα αντικείμενα αφαιρεθούν γρήγορα και απλωθούν έτσι ώστε να διαχέεται η θερμότητα.
- Τα ανοίγματα πρέπει να παραμένουν ελεύθερα.
- Η παγίδα χνουδιών πρέπει να καθαρίζεται συχνά.
- Δεν πρέπει να αφήνεται να συσσωρεύεται χνούδι γύρω από το στεγνωτήριο.

# ΟΔΗΓΙΕΣ ΑΣΦΑΛΕΙΑΣ

---

## *Ασφάλεια με τα παιδιά*

- Αυτή η συσκευή μπορεί να χρησιμοποιηθεί από παιδιά ηλικίας από 8 ετών και άνω και άτομα με μειωμένες σωματικές, αισθητηριακές ή διανοητικές ικανότητες ή έλλειψη εμπειρίας και γνώσεων, εφόσον παρέχεται επίβλεψη ή οδηγίες σχετικά με τη χρήση της συσκευής με ασφαλή τρόπο και κατανοούν τους ενεχόμενους κινδύνους. Τα παιδιά δεν επιτρέπεται να παίζουν με τη συσκευή. Ο καθαρισμός και η συντήρηση δεν πρέπει να εκτελούνται από παιδιά χωρίς επίβλεψη.
- Τα παιδιά πρέπει να επιτηρούνται ώστε να διασφαλίζεται ότι δεν παίζουν με τη συσκευή.
- Παιδιά ηλικίας μικρότερης των 3 ετών θα πρέπει μένουν μακριά εκτός εάν υπάρχει συνεχής επίβλεψη.
- Κλείνετε πάντα την πόρτα μετά τη χρήση. Με αυτόν τον τρόπο θα αποφύγετε τους εξής κινδύνους:
  1. Παιδιά που σκαρφαλώνουν πάνω ή μέσα στο στεγνωτήριο ή κρύβουν πράγματα στο εσωτερικό του.
  2. Κατοικίδια ή άλλα μικρά ζώα που μπαίνουν μέσα σκαρφαλώνοντας.

# ΟΔΗΓΙΕΣ ΑΣΦΑΛΕΙΑΣ

*Ορθή διάθεση αυτού του προϊόντος:*



*Αυτή η σήμανση υποδεικνύει ότι αυτό το προϊόν δεν πρέπει να απορρίπτεται μαζί με άλλα οικιακά απορρίμματα σε ολόκληρη την ΕΕ. Για να αποτρέψετε πιθανή βλάβη στο περιβάλλον ή στην ανθρώπινη υγεία από την ανεξέλεγκτη διάθεση απορριμμάτων, ανακυκλώστε τα υπεύθυνα για να προωθήσετε τη βιώσιμη επαναχρησιμοποίηση των υλικών πόρων. Για να επιστρέψετε τη χρησιμοποιημένη συσκευή σας, χρησιμοποιήστε τα συστήματα επιστροφής και συλλογής ή επικοινωνήστε με τον πωλητή από τον οποίο αγοράσατε το προϊόν. Μπορούν να πάρουν αυτό το προϊόν για περιβαλλοντικά ασφαλή ανακύκλωση.*

*Απόρριψη υλικού συσκευασίας*

- Η συσκευασία έχει σχεδιαστεί για να προστατεύει τη συσκευή από ζημιές κατά τη μεταφορά. Τα υλικά συσκευασίας είναι φιλικά προς το περιβάλλον και πρέπει να ανακυκλώνονται. Η ανακύκλωση της συσκευασίας μπορεί να μειώσει τη χρήση πρώτων υλών στη διαδικασία παραγωγής και την ποσότητα των απορριμμάτων στους χώρους υγειονομικής ταφής.*

<i>Μοντέλο</i>	<i>Ονομαστική χωρητικότητα</i>
SHK 70840 WH	80kg
SHK 70840 SS	80kg

# ΕΓΚΑΤΑΣΤΑΣΗ

## ■ Περιγραφή προϊόντος

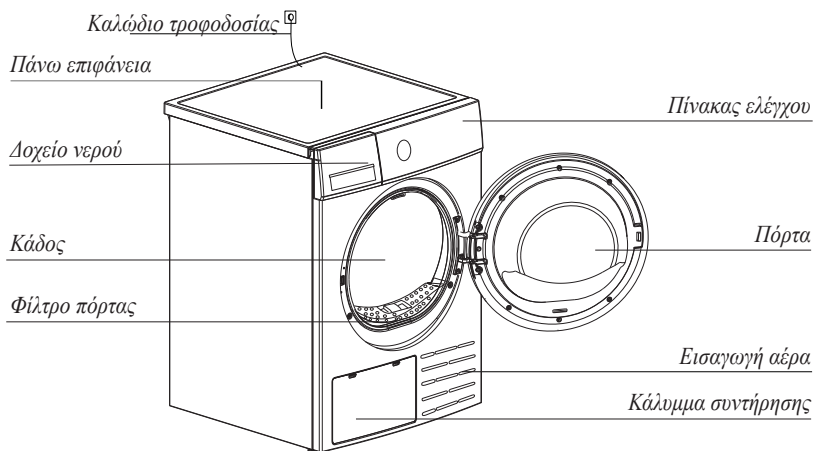

Σημείωση: Το πραγματικό μοντέλο που αγοράσατε μπορεί να διαφέρει. Υπερισχύει αυτό που βλέπετε στο προϊόν που αγοράσατε.

## Αξεσουάρ

Τα παρακάτω εξαρτήματα είναι προαιρετικά για συγκεκριμένα μοντέλα. Εάν το στεγνωτήριό σας έχει τα ακόλουθα εξαρτήματα, φορέστε γάντια για να τα εγκαταστήσετε σύμφωνα με τις παρακάτω οδηγίες.

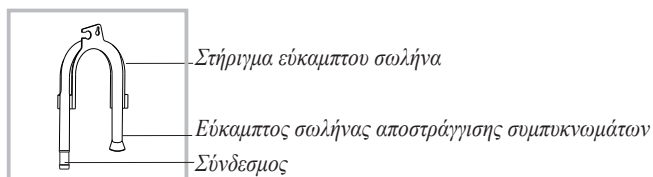

## ■ Εγκατάσταση

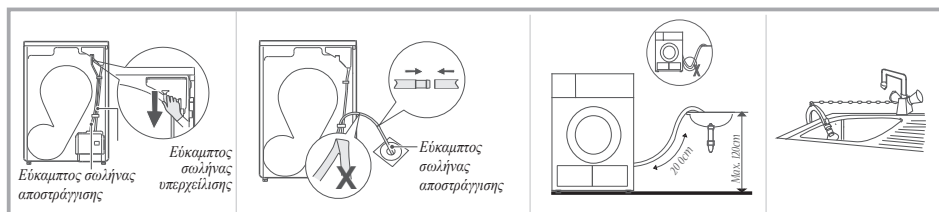

Τραβήξτε έξω τον επάνω σωλήνα αποστράγγισης

Τοποθετήστε τον εξωτερικό σωλήνα αποστράγγισης στην αποχέτευση του διαπέδου (προσέξτε να μην τσακίσετε τον εξωτερικό σωλήνα αποστράγγισης)

Βάλτε τη θήκη του σωλήνα στο νιπτήρα ή σε οποιοδήποτε άλλο νεροχύτη.

# ΕΓΚΑΤΑΣΤΑΣΗ

## Μεταφορά

Κάντε τη μετακίνηση με προσοχή. Μην πιάνετε τα μέρη της συσκευής που προεξέχουν. Η πόρτα της συσκευής δεν μπορεί να χρησιμοποιηθεί ως λαβή για τη μεταφορά. Εάν το στεγνωτήριο δεν μπορεί να μεταφερθεί όρθιο, το στεγνωτήριο μπορεί να πάρει κλίση προς τα δεξιά που δεν υπερβαίνει τις 30°.

Κίνδυνος τραυματισμού και ζημιάς!

Ο ακατάλληλος χειρισμός της συσκευής μπορεί να προκαλέσει τραυματισμό.

- Η συσκευή είναι πολύ βαριά. Ποτέ μην μεταφέρετε ή κουβαλάτε τη συσκευή μόνοι σας αλλά πάντα με τη βοήθεια άλλου ατόμου.
- Αφαιρέστε όλα τα εμπόδια στη διαδρομή μεταφοράς και από την τοποθεσία εγκατάστασης, π.χ. ανοίξτε τις πόρτες και απομακρύνετε αντικείμενα που βρίσκονται στο πάτωμα.
- Μη χρησιμοποιείτε την ανοιχτή πόρτα ως λαβή.
- Αφαιρέστε όλο το υλικό της συσκευασίας πριν χρησιμοποιήσετε τη συσκευή.
- Πριν εγκαταστήσετε το στεγνωτήριο, ελέγξτε το για τυχόν εξωτερικά ορατή ζημιά. Μην εγκαθιστάτε και μην χρησιμοποιείτε στεγνωτήριο που έχει υποστεί ζημιά.
- Μην εγκαθιστάτε το στεγνωτήριο σε χώρο όπου υπάρχει κίνδυνος παγετού. Σε θερμοκρασίες γύρω από το σημείο παγετού, το στεγνωτήριο ενδέχεται να μην μπορεί να λειτουργήσει σωστά. Υπάρχει κίνδυνος ζημιάς εάν το νερό των συμπυκνωμάτων αφηθεί να παγώσει μέσα στην αντλία και τους εύκαμπτους σωλήνες.

## Θέση Εγκατάστασης

### ⚠ Προειδοποίηση!

- Τα παιδιά μπορεί να εγκλωβιστούν στη μεμβράνη συσκευασίας ή να καταπιούν μικρά κομμάτια και να πνιγούν. Μην αφήνετε τα παιδιά να παίζουν με τη συσκευασία.
  - Η συσκευή δεν πρέπει να εγκαθίσταται πίσω από πόρτα που κλειδώνει, συρόμενη πόρτα ή πόρτα με μεντεσέ στην αντίθετη πλευρά από αυτή του στεγνωτηρίου με τρόπο που εμποδίζεται το πλήρες άνοιγμα της πόρτας του στεγνωτηρίου.
  - Μην περιορίζετε την απόσταση από το δάπεδο μέσω χαλιών με βαθύ πέλος, ξύλινες σανίδες ή παρόμοια. Αυτό μπορεί να προκαλέσει συσσώρευση θερμότητας που θα παρεμπόδιζε τη λειτουργία της συσκευής.
1. Συνιστάται, για τη διευκόλυνσή σας, το μηχάνημα να βρίσκεται κοντά στο πλυντήριο σας.
  2. Μην στοιβάξετε το στεγνωτήριο πάνω στο πλυντήριο ρούχων χωρίς να ειδικό κιτ τοποθέτησης. (Εάν θέλετε να στοιβάξετε το στεγνωτήριο πάνω σε πλυντήριο, αγοράστε τα μεμονωμένα ανταλλακτικά. Η εγκατάσταση πρέπει να γίνεται από τον κατασκευαστή, τον αντιπρόσωπο σέρβις του κατασκευαστή ή από αναλόγως εξειδικευμένα άτομα προκειμένου να αποτραπεί ο κίνδυνος.)
  3. Το στεγνωτήριο πρέπει να εγκαθίσταται σε καθαρό μέρος, όπου δεν συσσωρεύονται ακαθαρσίες. Ο αέρας πρέπει να μπορεί να κυκλοφορεί ελεύθερα γύρω από τη συσκευή. Μην εμποδίζετε την μπροστινή εισαγωγή αέρα ή τις γρίλιες εισαγωγής αέρα στο πίσω μέρος της συσκευής.

# ΕΓΚΑΤΑΣΤΑΣΗ

4. Για να διατηρήσετε τους κραδασμούς και τον θόρυβο στο ελάχιστο επίπεδο όταν το στεγνωτήριο χρησιμοποιείται, πρέπει να τοποθετηθεί σε σταθερή και επίπεδη επιφάνεια.
5. Τα πόδια δεν πρέπει ποτέ να αφαιρούνται.

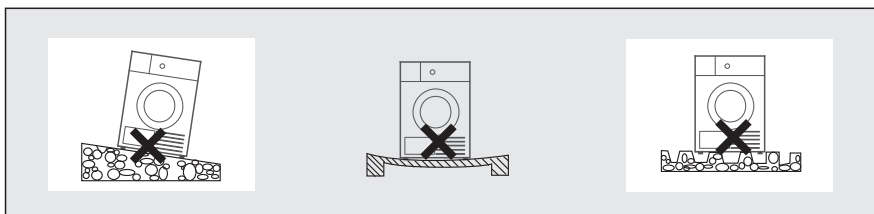

## Αλφάδιασμα

Μόλις βρεθεί στη μόνιμη θέση λειτουργίας του, ελέγξτε ότι το στεγνωτήριο είναι απολύτως οριζόντιο με τη βοήθεια αλφαδιού. Εάν δεν είναι, ρυθμίστε τα πόδια με το χέρι ή χρησιμοποιώντας εργαλείο.

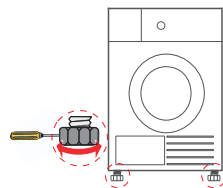

## Σύνδεση τροφοδοσίας ρεύματος

1. Βεβαιωθείτε ότι η τάση της τροφοδοσίας είναι ίδια με την ηλεκτρική προδιαγραφή.
2. Μη συνδέετε το στεγνωτήριο με τον πίνακα διανομής, με φως ή πρίζα γενικής χρήσης, μην χρησιμοποιείτε πολύπριζα και μπαλαντέζες.

## 🔑 Σημείωση!

- Αφήστε το να σταθεί για 2 ώρες μετά τη μεταφορά. Πριν από την πρώτη χρήση, χρησιμοποιήστε μαλακό ύφασμα για να καθαρίσετε το εσωτερικό του κάδο.
- 1. Βάλτε μερικά καθαρά πανιά στον κάδο.
- 2. Συνδέστε την παροχή ρεύματος, πατήστε [Ενεργοποίηση/Απενεργοποίηση].
- 3. Επιλέξτε το Πρόγραμμα [Φρεσκάρισμα], πατήστε το κουμπί [Εναρξη/Παύση].
- 4. Μετά την ολοκλήρωση αυτού του προγράμματος, ακολουθήστε τις οδηγίες στην ενότητα «Καθαρισμός και φροντίδα» (ανατρέξτε στη σελίδα 22) για να καθαρίσετε το φίλτρο της πόρτας.
- Κατά το στέγνωμα, ο συμπιεστής και το νερό παράγουν κάποιο θόρυβο πράγμα που είναι απολύτως φυσιολογικό.

# ΛΕΙΤΟΥΡΓΙΑ

## ■ Γρήγορη εκκίνηση

### 🔑 Σημείωση!

Πριν από τη χρήση, βεβαιωθείτε ότι το στεγνωτήριο έχει τοποθετηθεί σωστά.

## Πριν από το στέγνωμα

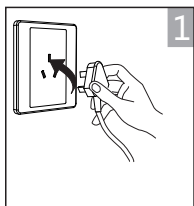

βάλτε τη συσκευή στην πρίζα

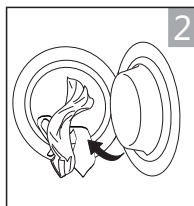

φορτώστε

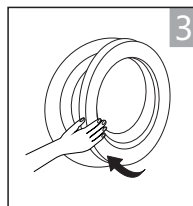

κλείστε την πόρτα

## Στέγνωμα



ενεργοποίηση



επιλέξτε πρόγραμμα



επιλέξτε λειτουργία ή προεπιλογή



έναρξη

## Μετά το στέγνωμα

Ο βομβητής ηχεί και στην οθόνη εμφανίζεται η ένδειξη «Τέλος».

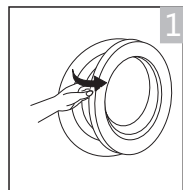

Ανοίξτε την πόρτα και βγάλτε τα ρούχα

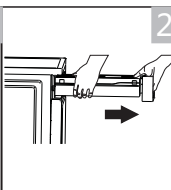

Βγάλτε τραβώντας έξω το δοχείο

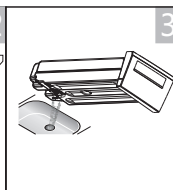

χύστε το νερό των συμπυκνωμάτων

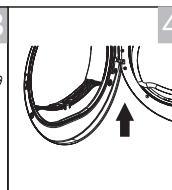

καθαρίστε το φίλτρο

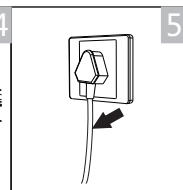

απενεργοποιήστε

### 🔑 Σημείωση!











- Εάν χρησιμοποιείται πρίζα με διακόπτη, πατήστε το διακόπτη για να απενεργοποιήσετε απευθείας το ρεύμα.

## ■ Πριν από κάθε στέγνωμα

1. Πριν στεγνώσετε, στύψτε καλά τα ρούχα στο πλυντήριο. Το στύψιμο με υψηλή ταχύτητα μειώνει τη διάρκεια στεγνώματος και εξοικονομεί ενέργεια.
2. Για να γίνεται ομοιόμορφο στέγνωμα, ταξινόμηστε τα ρούχα ανάλογα με τον τύπο υφάσματος και επιλέξτε το κατάλληλο πρόγραμμα στεγνώματος.
3. Πριν από το στέγνωμα, κλείστε τα φερμουάρ, τους γάντζους και τις θηλιές, τα κουμπιά, τις υφασμάτινες ζώνες κ.λπ.
4. Αφαιρείτε όλα τα αντικείμενα από τις τσέπες, όπως αναπτήρες και σπύρα.
5. Στερεώστε ράβοντα ή αφαιρέστε τα σύρματα από τα σουτιέν.
6. Κλείστε τις παπλωματοθήκες και τις μαξιλαροθήκες για να μην τυλίγονται μικροαντικείμενα μέσα τους.
7. Αφήστε τα μπουφάν ανοιχτά και ανοίξτε τυχόν μακριά φερμουάρ, ώστε τα υφάσματα να στεγνώσουν ομοιόμορφα.
8. Μην στεγνώνετε υπερβολικά τα ρούχα, γιατί τα ρούχα που έχουν στεγνώσει υπερβολικά τσαλακώνονται εύκολα.
9. Μην στεγνώνετε αντικείμενα που περιέχουν καουτσούκ ή παρόμοια ελαστικά υλικά.
10. Διατηρείτε καθαρή την περιοχή γύρω από το στεγνωτήριο. Σκόνη άνθρακα ή αλεύρι μπορεί να προκαλέσουν έκρηξη.
11. Η πόρτα πρέπει να ανοίγει μόνο αφού ολοκληρωθεί το πρόγραμμα του στεγνωτηρίου για να μην ζεματιστείτε από ζεστό ατμό ή από το υπερθερμασμένο στεγνωτήριο.
12. Καθαρίζετε το φίλτρο χνουδιών και αδειάζετε το δοχείο νερού μετά από κάθε χρήση για να αποφύγετε την παράταση του χρόνου στεγνώματος και την αύξηση της κατανάλωσης ενέργειας.
13. Μην στεγνώνετε τα ρούχα μετά από διαδικασία στεγνού καθαρισμού.

# ΛΕΙΤΟΥΡΓΙΑ

Το βάρος αναφοράς των στεγνών ρούχων (βάρος ανά τεμάχιο)

 Πουλόβερ (μικτό 800γρ.)	 Μπουφάν (βαμβάκι 800g)	 Τζιν (800 γρ.)	 Πετσέτα μάνιου (βαμβάκι 900 γρ.)
 Μονό σεντόνι (βαμβακερό 600 g)	 Ρούχα εργασίας (1120g)	 Πιτζάμες (200 γρ.)	 Πουκάμισο (βαμβάκι 300 γρ.)
 Κοντομάνικη μπλούζα (βαμβάκι 180g)	 Εσώρουχα (βαμβάκι 70 γρ.)	 (μικτή ύφανση 50 g)	

## 📌 Σημείωση!

- Μην βάζετε φορτίο που υπερβαίνει το ονομαστικό.
- Μην στεγνώνετε βρεγμένα ρούχα που στάζουν. Μπορεί να υποστεί ζημιά το στεγνωτήριο

Στεγνώνετε μόνο ρούχα κατάλληλα για στεγνωτήριο. Βλέπετε τις ετικέτες φροντίδας ρούχων:



Κατάλληλο για στεγνωτήριο



Κανονική διαδικασία στεγνώματος: Το στέγνωμα στο στεγνωτήριο είναι δυνατό υπό κανονικό φορτίο και θερμοκρασία 80 °C.



Ήπια διαδικασία στεγνώματος: Απαιτείται προσοχή κατά το στέγνωμα σε στεγνωτήριο. Επιλέξτε ήπια διαδικασία με μειωμένη θερμική δράση.



Μην στεγνώνετε σε στεγνωτήριο με κάδο: Είδη ακατάλληλα για στέγνωμα σε στεγνωτήριο με κάδο.

# ΛΕΙΤΟΥΡΓΙΑ

## ■ Πίνακας Ελέγχου

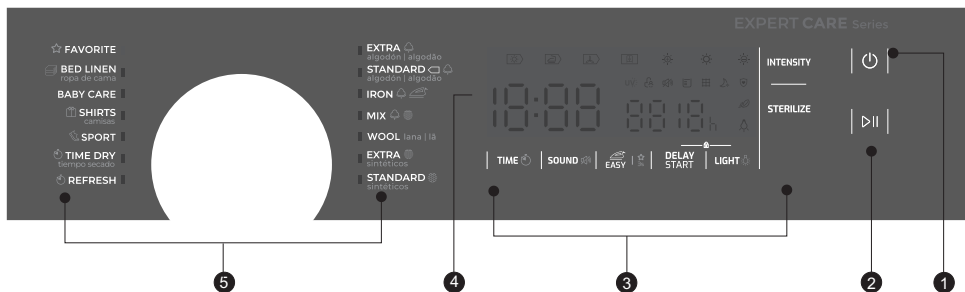

### 1 Ενεργοποίηση/Απενεργοποίηση

Το προϊόν ενεργοποιείται ή απενεργοποιείται.

### 2 Έναρξη/Παύση

Πατήστε το κουμπί για έναρξη ή παύση του κύκλου στεγνώματος.

### 3 Επιλογή

Αυτά τα κουμπιά χρησιμοποιούνται για τη ρύθμιση πρόσθετων λειτουργιών.

### 4 Κλειδωμα εικονιδίων

Στην οθόνη εμφανίζεται η ρύθμιση, ο εκτιμώμενος χρόνος προγράμματος που απομένει και τα μηνύματα κατάστασης του στεγνωτηρίου σας.

### 5 Προγράμματα

Μπορούν να επιλεγούν διαφορετικοί κύκλοι στεγνώματος ανάλογα με τις ανάγκες των χρηστών και τον τύπο των ρούχων που θέλουν να στεγνώσουν.

# ΛΕΙΤΟΥΡΓΙΑ

---

## ■ Επιλογή



### Εύκολο πρόγραμμα

Στο τέλος του κύκλου στεγνώματος, ο χρόνος προστασίας από το τσαλάκωμα είναι 60 λεπτά (από προεπιλογή) ή 30 λεπτά και 90 λεπτά (επιλεγμένο). Αυτή η λειτουργία αποτρέπει το τσαλάκωμα των ρούχων. Τα ρούχα μπορούν να αφαιρεθούν κατά τη διάρκεια της φάσης κατά του τσακίσματος. Εκτός από τα [Μάλλινα] και το [Φρεσκάρισμα], όλα τα άλλα προγράμματα έχουν αυτήν τη λειτουργία.

---



### Καθυστέρηση

Αυτή η λειτουργία χρησιμοποιείται για την καθυστέρηση της έναρξης του προγράμματος στεγνώματος έως και κατά 12 ώρες. Όταν ξεκινήσει το πρόγραμμα με καθυστέρηση, η ώρα αρχίζει να μετράει αντίστροφα στην οθόνη και το εικονίδιο καθυστέρησης αναβοσβήνει.

1. Τοποθετήστε τα ρούχα σας και βεβαιωθείτε ότι η πόρτα της συσκευής είναι κλειστή.
  2. Πατήστε το κουμπί [Ενεργοποίηση/Απενεργοποίηση] και, στη συνέχεια, χρησιμοποιήστε το περιστροφικό κουμπί επιλογής προγράμματος για να επιλέξετε το επιθυμητό πρόγραμμα.
  3. Πατήστε το κουμπί [Καθυστέρηση].
  4. Πατήστε επανειλημμένα το κουμπί [Καθυστέρηση] για να επιλέξετε τον επιθυμητό χρόνο καθυστέρησης.
  5. Αφού πατηθεί το κουμπί [Έναρξη/Παύση], το στεγνωτήριο βρίσκεται σε κατάσταση λειτουργίας. Η διαδικασία στεγνώματος θα εκτελεστεί αυτόματα όταν τελειώσει ο χρόνος καθυστέρησης.
  6. Εάν πατήσετε ξανά το κουμπί [Έναρξη/Παύση], η λειτουργία καθυστέρησης θα τεθεί σε παύση.
  7. Εάν θέλετε να ακυρώσετε τη λειτουργία «Καθυστέρησης», πατήστε το κουμπί [Ενεργοποίηση/Απενεργοποίηση].
- 



### Ένταση

Μπορείτε να ρυθμίσετε τη στάθμη στεγνώματος των ρούχων πατώντας το κουμπί [Ένταση].

1. Η λειτουργία έντασης μπορεί να ενεργοποιηθεί μόνο πριν από την έναρξη του προγράμματος.
  2. Πατήστε επανειλημμένα το κουμπί [Ένταση] για να ρυθμίσετε το επίπεδο στεγνώματος.
  3. Εκτός από τα προγράμματα [Μάλλινα], [Χρόνος στεγνώματος], [Φρεσκάρισμα], [Σιδέρωμα] όλα τα άλλα προγράμματα μπορούν να ρυθμιστούν με τη λειτουργία [Ένταση].
- 



### Χρόνος

Όταν είναι επιλεγμένο το πρόγραμμα [Χρόνος στεγνώματος] ή [Φρεσκάρισμα], το κουμπί [Χρόνος] μπορεί να χρησιμοποιηθεί για τη ρύθμιση του χρόνου στεγνώματος σε βήματα των 10 λεπτών.

---

# ΛΕΙΤΟΥΡΓΙΑ

---

Φως



Φως

Το φως του κάδου ανάβει για 3 λεπτά όταν πατηθεί το κουμπί ή για 1 λεπτό όταν ανοίξει η πόρτα.

---

Ήχος



Ήχος

Ενεργοποιεί ή απενεργοποιεί τον βομβητή. Στην προεπιλεγμένη κατάσταση, ο βομβητής είναι ενεργοποιημένος. Όταν ο βομβητής είναι ενεργοποιημένος:

1. Το στεγνωτήριο επιβεβαιώνει το πάτημα του κουμπιού λειτουργίας με έναν ήχο.
  2. Εάν το περιστροφικό κουμπί προγράμματος περιστραφεί κατά τη διάρκεια της λειτουργίας του στεγνωτηρίου, ο βομβητής υπενθυμίζει στον χρήστη ότι πρόκειται για μη έγκυρο χειρισμό.
  3. Όταν ολοκληρωθεί το πρόγραμμα στεγνώματος, ο βομβητής ηχεί.
- 

Αποστείρωση



Αποστείρωση

Αφού επιλέξετε το πρόγραμμα, μπορείτε να επιλέξετε τη λειτουργία [Αποστείρωση] σύμφωνα με τις ανάγκες σας. Πατήστε [Αποστείρωση] για να επιλέξετε αυτή τη λειτουργία. Πατήστε το ζανά για ακύρωση. Αφού επιλέξετε τη λειτουργία [Αποστείρωση], τα μικρόβια απομακρύνονται κατά τη διαδικασία στεγνώματος, πράγμα που καθιστά τα ρούχα πιο καθαρά και ασφαλή. Χρησιμοποιήστε αυτή τη λειτουργία με προσοχή για ελαφριά, λεπτά ή ευαίσθητα ρούχα.

---

Ασφάλεια παιδιών



Ασφάλεια παιδιών

1. Η συσκευή αυτή ενσωματώνει μια ειδική ασφάλεια παιδιών, η οποία μπορεί να εμποδίσει τα παιδιά να πατούν απρόσεκτα τα κουμπιά ή να κάνουν εσφαλμένο χειρισμό.
  2. Ενώσω εκτελείται ο κύκλος στεγνώματος, πατήστε τα κουμπιά [Καθυστέρηση] και [Φως] ταυτόχρονα για 3 δευτερόλεπτα για να ξεκινήσει η λειτουργία ασφάλειας παιδιών.
  3. Όταν έχει ρυθμιστεί η λειτουργία ασφάλειας παιδιών, στην οθόνη εμφανίζεται το εικονίδιο Ασφάλειας παιδιών και απενεργοποιούνται όλα τα κουμπιά, εκτός από το κουμπί [Ενεργοποίηση/Απενεργοποίηση].
  4. Για να απενεργοποιήσετε τη λειτουργία ασφάλειας παιδιών, πρέπει να πατηθούν ταυτόχρονα τα κουμπιά [Καθυστέρηση] και [Φως] για 3 δευτερόλεπτα.
- 

Αγαπημένο



Αγαπημένα











Χρησιμοποιείται για τον ορισμό και την αποθήκευση του αγαπημένου σας προγράμματος, το οποίο χρησιμοποιείται συχνά.

1. Επιλέξτε το επιθυμητό πρόγραμμα και άλλες λειτουργίες στεγνώματος.
  2. Πατήστε και κρατήστε πατημένο το [Εύκολο] για 3 δευτερόλεπτα μέχρι να ακουστεί ήχος μπιπ και να αποθηκευτεί το επιθυμητό πρόγραμμα.
  3. Γυρίστε τον επιλογέα προγράμματος στη θέση [Αγαπημένο] και μετά μπορείτε να ξεκινήσετε το αγαπημένο σας πρόγραμμα. Εάν θέλετε να αλλάξετε τις ρυθμίσεις [Αγαπημένα], επαναλάβετε τα βήματα (1) και (2).
-

# ΛΕΙΤΟΥΡΓΙΑ

---

## ■ Κλείδωμα εικονιδίων

	<i>Ασφάλεια προστασίας για τη χρήση από παιδιά</i>
	<i>Ενδειξη υπολειπόμενου χρόνου/Μήνυμα σφάλματος</i>
	<i>Κατάσταση φάσης κύκλου (στέγνωμα, επιτεύχθηκε στέγνωμα σιδερώματος, ψύξη, επιτεύχθηκε στέγνωμα ντουλάπας)</i>
	<i>Καθαρισμός φίλτρων (υπενθύμιση)</i>
	<i>Άδειασμα δοχείου νερού (προειδοποίηση)</i>
	<i>Ένταση (επίπεδο στεγνώματος) (περισσότερο στεγνό, κανονικό στεγνό, λιγότερο στεγνό)</i>
	<i>Φως</i>
	<i>Ήχος</i>
	<i>Αποστείρωση</i>
	<i>Εύκολο πρόγραμμα</i>
	<i>UV</i>

# ΛΕΙΤΟΥΡΓΙΑ

---

## ■ Προγράμματα

### *Πριν ξεκινήσετε τη συσκευή*

1. Τοποθετήστε το φως στην πρίζα.
2. Βάλτε τα ρούχα σας χαλαρά μέσα στο τύμπανο.
3. Κλείστε την πόρτα. Προσέξτε να μην παγιδεύσετε κανένα αντικείμενο.
4. Ενεργοποιήστε τη συσκευή.

### *Επιλογές προγράμματος*

1. Όταν φωτιστεί η οθόνη LED, περιστρέψτε το περιστροφικό κουμπί προγράμματος για να επιλέξετε το επιθυμητό πρόγραμμα.
2. Επιλέξτε τις λειτουργίες [Ωρα], [Ηχος], [Εύκολο], [Καθυστέρηση έναρξης], [Αποστείρωση] ή [Ένταση] για πρόσθετες επιλογές.
3. Πατήστε το κουμπί [Έναρξη/Παύση].
4. Πατήστε το κουμπί [Ενεργοποίηση/Απενεργοποίηση] μετά την ολοκλήρωση του προγράμματος.

### *Έναρξη προγράμματος*

Ο κάδος περιστρέφεται μετά την έναρξη του προγράμματος. Το LED φάσης κύκλου στην οθόνη ανάβει και εμφανίζεται ο υπολειπόμενος χρόνος προγράμματος.

### *Τέλος προγράμματος*

1. Ο κάδος σταματά να περιστρέφεται μετά το τέλος του προγράμματος. Η οθόνη θα εμφανίσει «Τέλος» και η σχετική λυχνία LED θα ανάψει. Το στεγνωτήριο ξεκινά τη λειτουργία [Εύκολο σιδέρωμα] εάν ο χρήστης δεν αφαιρέσει το φορτίο. (Βλ. σελίδα 16).  
Αφού αφαιρεθεί το φορτίο, πατήστε το [Ενεργοποίηση/Απενεργοποίηση] για να απενεργοποιήσετε εάν η οθόνη είναι ενεργοποιημένη. Το στέγνωμα ολοκληρώθηκε, βγάλτε τη συσκευή από την πρίζα.
2. Αντιμετωπίστε τα προβλήματα σύμφωνα με την ενότητα «Αντιμετώπιση προβλημάτων», εάν υπάρχει απροσδόκητη διακοπή κατά τη διάρκεια της διαδικασίας στεγνώματος ή εάν το στεγνωτήριο εμφανίσει κωδικό σφάλματος (Βλ. σελίδα 26).

# ΛΕΙΤΟΥΡΓΙΑ

## ■ Πίνακας προγραμμάτων στεγνώματος

Πρόγραμμα		Μέγ. φορτίο	Πρόγραμμα	Καθυστέρηση	Χρόνος
Βαμβακερά	Έξτρα	8.0kg	Για βαμβακερά ρούχα μονής ή πολλαπλών στρώσεων που πρέπει να στεγνώσουν εντελώς για άμεση αποθήκευση.  Κατάλληλο ώστε τα βαμβακερά ρούχα μονής στρώσης να παραμείνουν υγρά για το σιδέρωμα.	N	N
	Κανονικό				
	Σιδέρωμα				
Μεικτά		35kg	Για μεικτά υφάσματα από βαμβακερές και συνθετικές ίνες.	N	N
Συνθετικά	Έξτρα	35kg	Για γοντρά ή συνθετικά υφάσματα πολλαπλών στρώσεων που πρέπει να στεγνώσουν εντελώς.	N	N
	Κανονικό		Για να στεγνώσετε λεπτά συνθετικά υφάσματα, που δεν σιδερώνονται, όπως πουκάμισα easy care, μπουρνούια ή κάλτσες.		
Μάλλινα		1.0kg	Απαλό στέγνωμα για μάλλινα είδη που πλένονται στο πλυντήριο. Η τελική περιεκτικότητα υγρασίας εξαρτάται από το μέγεθος του φορτίου και την περιεκτικότητα σε υγρασία μετά το στύψιμο.	N	N
Αγαπημένο		—	Καθορίστε και αποθηκεύστε το αγαπημένο σας πρόγραμμα.	N	—
Κλινοσκεπάσματα		4.0kg	Για να στεγνώσετε κλινοσκεπάσματα, σεντόνια ή άλλα μεγάλα αντικείμενα.	N	N
Μουρουδιακά		1.0kg	Για να στεγνώσετε μικρή ποσότητα μπουρνούιακών.		
Πουκάμισα		1.0kg	Για ρούχα easy care, όπως πουκάμισα και μπλούζες με λειτουργία κατά του τσακίματος για ελαχιστοποίηση του κόπου στο σιδέρωμα. Τοποθετήστε τα ρούχα χαλαρά στο στεγνωτήριο. Μόλις στεγνώσουν, αφαιρέστε τα γρήγορα και κρεμάστε τα σε κρεμάστρα ρούχων.		
Αθλητικά		3.0kg	Για στέγνωμα αθλητικών ενδυμάτων και λεπτών υφασμάτων από πολυεστέρα, που δεν σιδερώνονται.	N	N
Χρόνος στεγνώματος	Χρόνος	3.0kg	Για να στεγνώσετε μεμονωμένα αντικείμενα ή για να ολοκληρώσετε τη διαδικασία στεγνώματος υφασμάτων πολλαπλών στρώσεων με διαφορετική συμπεριφορά στεγνώματος, όπως μπουφάν, μαζιλάρια ή ογκώδη αντικείμενα. Ελάχ. 10 λεπτά. έως μέγ. 150 λεπτά (σε βήματα των 10 λεπτών)	N	N
	Φρεσκάρισμα	1.0kg	Για να φρεσκάρετε τα ρούχα ή να αφαιρέσετε μυρωδιές. Ελάχ. 20 λεπτά έως το μέγιστο 180 λεπτά. (σε βήματα των 10 λεπτών)		

• Σημείωση για τους θεσμούς δοκιμών:

□ Πρόγραμμα δοκιμής σύμφωνα με τον Κανονισμό 392/2012/ΕΕ για την ενεργειακή σήμανση, μετρημένο σύμφωνα με το πρότυπο EN 61121 και κατάλληλο για στέγνωμα κανονικού φορτίου βαμβακερών στην ονομαστική χωρητικότητα φορτίου.

Αυτό το πρόγραμμα είναι κατάλληλο για το στέγνωμα κανονικών βρεγμένων βαμβακερών ρούχων και είναι το πιο αποδοτικό πρόγραμμα όσον αφορά την κατανάλωση ενέργειας για βαμβακερά.

# ΛΕΙΤΟΥΡΓΙΑ

## ■ Δεδομένα κατανάλωσης ①

Μοντέλο	Πρόγραμμα	Χωρητικότητα	Ταχύτητα στυψίματος / Υπολειμματική υγρασία	Διάρκεια στεγνώματος	Κατανάλωση ενέργειας
SHK 70840 WH SHK 70840 SS	Βαμβακερά κανονικό	8kg	1000rpm / 60%	210 λεπτά	174kWh
	Βαμβακερά κανονικό	4kg	1000rpm / 60%	125 λεπτά	1.01 kWh
	Συνθετικά κανονικό	3.5kg	800rpm / 40%	60 λεπτά	0.60kWh

### 🔗 Σημείωση!

- Τα χοντρά ή πολυεπίπεδα υφάσματα, π.χ. μπουφάν κ.λπ., δεν στεγνώνουν εύκολα. Συνιστάται να επιλέξετε το πρόγραμμα Cotton Extra ή να χρησιμοποιήσετε τη λειτουργία "Έντασης".
- Καθώς τα ρούχα με ανομοιόμορφο υλικό, τα χοντρά και πολυστρωματικά ρούχα δεν στεγνώνουν εύκολα, είναι προτιμότερο να επιλέξετε το πρόγραμμα στεγνώματος κατάλληλης διάρκειας για να τα στεγνώσετε τελείως εάν ορισμένα μέρη των ρούχων είναι ακόμα υγρά μετά το τέλος του προγράμματος.

① Όλα τα δεδομένα μετρώνται σύμφωνα με το πρότυπο EN 61121.

Η πραγματική κατανάλωση μπορεί να διαφέρει από τις τιμές που δίνονται στον πίνακα, ανάλογα με την ποσότητα των ρούχων, τον τύπο του υφάσματος, την υπολειπόμενη υγρασία και τυχόν πρόσθετες λειτουργίες που έχουν επιλεγεί.

# ΣΥΝΤΗΡΗΣΗ

## ■ Καθαρισμός και Φροντίδα

### Αδειάστε το δοχείο νερού

1. Βγάλτε τραβώντας προς τα έξω και κρατήστε το δοχείο νερού με τα δύο χέρια.
2. Γείρετε το δοχείο νερού, αδειάστε το νερό των συμπυκνωμάτων στη λεκάνη.
3. Τοποθετήστε το δοχείο νερού.

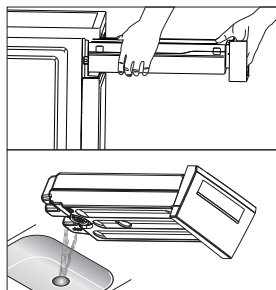

### ⚠ Προειδοποίηση!

- Αδειάζετε το δοχείο νερού μετά από κάθε χρήση. Μόλις γεμίσει τελείως το δοχείο νερού, το πρόγραμμα τίθεται σε παύση και ανάβει το εικονίδιο «E». Αφού αδειάσει το δοχείο, το στεγνωτήριο μπορεί να επανεκκινηθεί πατώντας το κουμπί [Έναρξη/Παύση].
- Μην πίνετε το νερό των συμπυκνωμάτων.

### Καθαρίστε τα φίλτρα

Αυτό το στεγνωτήριο διαθέτει πρωτεύον φίλτρο χνουδιού πόρτας. Βεβαιωθείτε ότι καθαρίζετε το φίλτρο της πόρτας μετά από κάθε κύκλο.

### 🔑 Σημείωση!

- Για να διασφαλιστεί ότι το φίλτρο διπλής στρώσης μπορεί να κλείσει ομαλά, τα βέλη και στα δύο άκρα πρέπει να ευθυγραμμιστούν και η μεσαία σχισμή και το νεύρο πρέπει να ευθυγραμμιστούν.

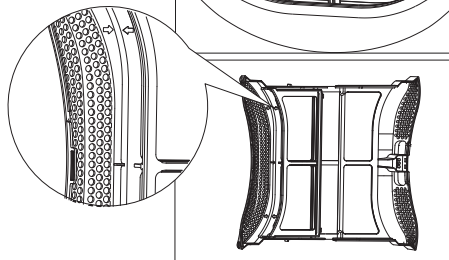
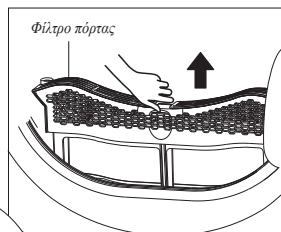

### Καθαρίστε το φίλτρο της πόρτας

1. Ανοίξτε την πόρτα.
2. Βγάλτε το φίλτρο της πόρτας.
3. Ανοίξτε το φίλτρο και αφαιρέστε το χνούδι που υπάρχει πάνω στο φίλτρο μπορείτε να το καθαρίσετε σε τρεχούμενο νερό.
4. Στεγνώστε καλά το φίλτρο της πόρτας πριν το επανατοποθετήσετε.

### 🔑 Σημείωση!

- Προσέξτε τον σωστό προσανατολισμό πριν εισαγάγετε το φίλτρο της πόρτας.

# ΣΥΝΤΗΡΗΣΗ

## Καθαρίστε τον εναλλάκτη θερμότητας

### ⚠ Προειδοποίηση!

*Μην αγγίζετε τον εναλλάκτη θερμότητας με το χέρι σας, επειδή μπορεί να προκληθεί τραυματισμός.*

- Όπως είναι απαραίτητο, περίπου μία φορά κάθε 3 μήνες, αφαιρέστε το χνούδι από τον εναλλάκτη θερμότητας χρησιμοποιώντας ηλεκτρική σκούπα με προσαρτημένη βούρτσα ζεσκονίσματος.
- Καθαρίστε τον εναλλάκτη θερμότητας χωρίς να ασκήσετε πίεση. Διαφορετικά, ο εναλλάκτης θερμότητας μπορεί να υποστεί ζημιά. Το στεγνωτήριο δεν θα στεγνώσει εάν τα περύγια ψύξης είναι κατεστραμμένα ή λυγισμένα.

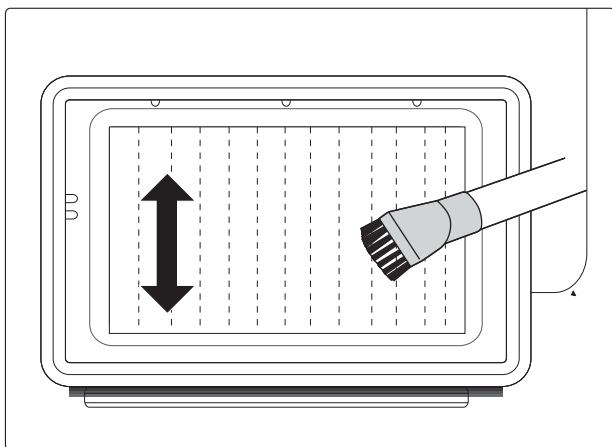

# ΣΥΝΤΗΡΗΣΗ

## Καθαρίστε το στεγνωτήριο

### ⚠ Προειδοποίηση!

- Αποσυνδέστε το καλώδιο ρεύματος πριν τον καθαρισμό!
- Καθαρίστε το στεγνωτήριο με ένα βρεγμένο πανί το οποίο είναι απλά νοτισμένο με καθαρό νερό.
- Μη χρησιμοποιείτε διαλύτες, λειαντικά καθαριστικά, καθαριστικά τζαμιών ή καθαριστικά γενικής χρήσης. Αυτά μπορεί να καταστρέψουν τις πλαστικές επιφάνειες και άλλα εξαρτήματα.
- Φοράτε γάντια όταν καθαρίζετε.

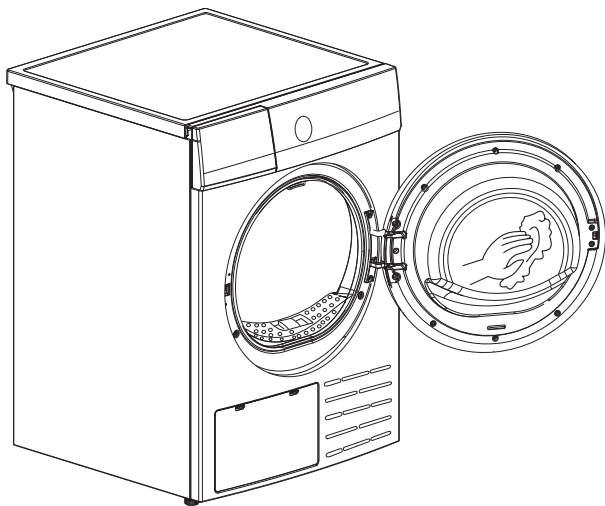

- Ετοιμάστε ένα βρεγμένο πανί νοτισμένο με καθαρό νερό.
- Καθαρίστε την πόρτα, ειδικά το εσωτερικό παράθυρο.
- Καθαρίστε το παρέμβυσμα στεγανοποίησης γύρω από το άνοιγμα της πόρτας.
- Καθαρίστε τον αισθητήρα υγρασίας μέσα στον κάδο.
- Βγάλτε το φίλτρο, καθαρίστε τη στεγανοποίηση και αερίστε τα χαμηλά ανοίγματα.
- Πριν ξεκινήσετε το στεγνωτήριο, στεγνώστε όλα τα μέρη με ένα μαλακό πανί.

# ΣΥΝΤΗΡΗΣΗ

## ■ Αντιμετώπιση προβλημάτων

Πολλές δυσλειτουργίες και βλάβες που μπορεί να προκύψουν στην καθημερινή λειτουργία μπορούν εύκολα να διορθωθούν. Εξοικονομείτε χρόνο και χρήμα επειδή δεν θα χρειαστεί κλήση σέρβις. Ο παρακάτω οδηγός μπορεί να σας βοηθήσει να βρείτε την αιτία μιας δυσλειτουργίας και να τη διορθώσετε.

Κλειδίωμα εικονιδίων	Λόγος	Λύσεις
	Το δοχείο είναι γεμάτο	Αδειασμα δοχείου νερού
	Βλάβη αντλίας νερού ή βλάβη αισθητήρα στάθμης νερού	βγάλτε το φιν από την πρίζα. Επικοινωνήστε με το τοπικό κέντρο σέρβις εάν παρουσιαστεί το πρόβλημα.
"E33"	Σφάλμα αισθητήρα θερμοκρασίας	
"E32"	Σφάλμα αισθητήρα υγρασίας	
"E82"	Σφάλμα επικοινωνίας πλακέτας	



### ⚠ Προειδοποίηση!

- Μόνο εξουσιοδοτημένοι τεχνικοί μπορούν να πραγματοποιούν επισκευές.
- Εάν η λυχνία LED εμφανίσει άλλη προτροπή και το στεγνωτήριο δεν λειτουργεί, βγάλτε το φιν από την πρίζα, καλέστε το σέρβις.

### 🔧 Σημείωση!

Πριν καλέσετε το σέρβις, ελέγξτε εάν έχετε αντιμετωπίσει μόνοι σας τα προβλήματα, ανατρέχοντας στις οδηγίες χρήστη.

# ΣΥΝΤΗΡΗΣΗ

Πρόβλημα	Λύση
<ul style="list-style-type: none"> <li>• Η οθόνη δεν είναι ενεργοποιημένη</li> </ul>	<ul style="list-style-type: none"> <li>• Ελέγξτε εάν το φιν τροφοδοσίας ρεύματος έχει μπει.</li> <li>• Ελέγξτε εάν η τροφοδοσία ρεύματος λειτουργεί.</li> <li>• Ελέγξτε το επιλεγμένο πρόγραμμα.</li> <li>• Πατήστε το κουμπί [Ενεργοποίηση/Απενεργοποίηση].</li> </ul>
<ul style="list-style-type: none"> <li>•  ανάβει</li> </ul>	<ul style="list-style-type: none"> <li>• Ελέγξτε το δοχείο νερού. Εάν είναι γεμάτο, αδειάστε το νερό των συμπυκνωμάτων και επανεκκινήστε το στεγνωτήριο.</li> <li>• Εάν το δοχείο δεν είναι γεμάτο, επανεκκινήστε το στεγνωτήριο απευθείας.</li> <li>• Εάν το εικονίδιο «» εξακολουθεί να ανάβει αφού ολοκληρώσετε τα δύο πρώτα βήματα, καλέστε το σέρβις.</li> </ul>
<ul style="list-style-type: none"> <li>•  ανάβει</li> </ul>	<ul style="list-style-type: none"> <li>• Καθαρίστε το φίλτρο χονδριών.</li> </ul>
<ul style="list-style-type: none"> <li>• Το στεγνωτήριο δεν ξεκινά</li> </ul>	<ul style="list-style-type: none"> <li>• Συνδέστε το στεγνωτήριο στην παροχή ρεύματος.</li> <li>• Ενεργοποιήστε το στεγνωτήριο.</li> <li>• Ελέγξτε ότι η πόρτα είναι κλειστή.</li> <li>• Ελέγξτε ότι το πρόγραμμα έχει ροθμιστεί.</li> <li>• Πατήστε το κουμπί [Εναρξη/Παύση].</li> </ul>
<ul style="list-style-type: none"> <li>• Δεν επιτεύχθηκε ο επιθυμητός βαθμός ξηρότητας ή η διάρκεια του στεγνώματος ήταν υπερβολικά μεγάλη</li> </ul>	<ul style="list-style-type: none"> <li>• Καθαρίστε το φίλτρο χονδριών και τον εναλλάκτη θερμότητας.</li> <li>• Αδειάστε το δοχείο νερού.</li> <li>• Ελέγξτε τον εύκαμπτο σωλήνα αποστράγγισης.</li> <li>• Ελέγξτε εάν η θέση εγκατάστασης είναι κατάλληλη.</li> <li>• Διατηρείτε την εισαγωγή αέρα καθαρή.</li> <li>• Χρησιμοποιήστε πρόγραμμα υψηλότερης έντασης στεγνώματος ή πρόγραμμα χρόνου.</li> </ul>
<ul style="list-style-type: none"> <li>• Ακούγονται θόρυβοι βουΐσματος</li> </ul>	<ul style="list-style-type: none"> <li>• Ο συμπιεστής λειτουργεί. Αυτοί οι θόρυβοι είναι φυσιολογικοί και δεν υποδηλώνουν βλάβη.</li> </ul>
<ul style="list-style-type: none"> <li>• Το στεγνωτήριο σβήνει στο τέλος του προγράμματος</li> </ul>	<ul style="list-style-type: none"> <li>• Το στεγνωτήριο απενεργοποιείται αυτόματα για εξοικονόμηση ενέργειας. Αυτό δεν είναι σφάλμα αλλά φυσιολογική λειτουργία.</li> </ul>

## Προειδοποίηση!

Εάν δεν μπορείτε να αντιμετωπίσετε τα προβλήματα μόνοι σας και χρειάζεστε βοήθεια

• Πατήστε το κουμπί [Ενεργοποίηση/Απενεργοποίηση].

• Βγάλτε το φιν τροφοδοσίας ρεύματος και καλέστε το σέρβις.

# ΣΥΝΤΗΡΗΣΗ

## ■ Τεχνικές προδιαγραφές

Μοντέλο	SHK 70840 WH SHK 70840 SS
Παράμετρος	
Διαστάσεις (Μ*Π*Υ)	595*600*845(mm)
Θερμοκρασία περιβάλλοντος	+2° C ~ +35° C
Ονομαστική ισχύς εισόδου	800W
Ονομαστική τάση	220-240V~
Ονομαστική συχνότητα	50Hz
Ψυκτικό μέσο	R290
Βάρος προϊόντος	41kg
Ονομαστική χωρητικότητα	8.0kg
GWP	3
Ισοδυναμία εκπομπών CO <sub>2</sub>	0.00t
Ποσότητα ψυκτικού μέσου	120g

### 🔧 Σημείωση!

- Η ονομαστική χωρητικότητα είναι η μέγιστη χωρητικότητα προς στέγνωμα κάθε φορά. Βεβαιωθείτε ότι τα στεγνά ρούχα που έχουν τοποθετηθεί στη συσκευή δεν υπερβαίνουν την ονομαστική χωρητικότητα.
- Μην εγκαθιστάτε το στεγνωτήριο σε χώρο όπου υπάρχει κίνδυνος παγετού. Σε θερμοκρασίες γύρω από το σημείο παγετού, το στεγνωτήριο ενδέχεται να μην μπορεί να λειτουργήσει σωστά.
- Υπάρχει κίνδυνος ζημιάς εάν το νερό των συμπυκνωμάτων αφεθεί να παγώσει μέσα στην αντλία, τους εύκαμπτους σωλήνες ή/και στο δοχείο νερού συμπυκνωμάτων.

## ■ Προϊόν Fich

Μοντέλο	SHK 70840 WH / SHK 70840 SS
Ονομαστική χωρητικότητα	8.0kg
Τύπος στεγνωτηρίου	Συμπυκνωτής
Κατηγορία ενεργειακής απόδοσης	A++
Σταθμισμένη ετήσια κατανάλωση ενέργειας (AE) <sub>c</sub>	<b>1</b> 215,5 kWh/έτος
Αυτόματο ή μη αυτόματο	Αυτόματο
EcolabEΛ EE	Δ/Δ
Κατανάλωση ενέργειας του τυπικού προγράμματος βαμβακερών	
Σταθμισμένη κατανάλωση ενέργειας του τυπικού προγράμματος βαμβακερών σε πλήρες και μερικό φορτίο	1.32kWh
Κατανάλωση ενέργειας του τυπικού προγράμματος βαμβακερών σε πλήρες φορτίο	1.74kWh
Κατανάλωση ενέργειας του τυπικού προγράμματος βαμβακερών σε μερικό φορτίο	1.01kWh
Κατανάλωση ενέργειας κατάστασης εκτός λειτουργίας (Po)	0.5W
Κατανάλωση ενέργειας κατάστασης παραμονής σε λειτουργία (PI)	0.8W
Διάρκεια της κατάστασης παραμονής σε λειτουργία	10 λεπτά
Διάρκεια προγράμματος του «κανονικού προγράμματος βαμβακερών»	
Διάρκεια σταθμισμένου προγράμματος του τυπικού προγράμματος βαμβακερών σε πλήρες και μερικό φορτίο	162 λεπτά
Διάρκεια προγράμματος του τυπικού προγράμματος βαμβακερών με πλήρες φορτίο	210 λεπτά
Διάρκεια προγράμματος του τυπικού προγράμματος βαμβακερών σε μερικό φορτίο	125 λεπτά
Κατηγορία απόδοσης συμπύκνωσης A (πιο αποδοτική) έως G (λιγότερο αποδοτική)	B
Μέση απόδοση συμπύκνωσης του τυπικού προγράμματος βαμβακερών σε πλήρες φορτίο	81%
Μέση απόδοση συμπύκνωσης του τυπικού προγράμματος βαμβακερών σε μερικό φορτίο	81%
Σταθμισμένη απόδοση συμπύκνωσης για το τυπικό πρόγραμμα βαμβακερών σε πλήρες και μερικό φορτίο	81%
Επίπεδο ηχητικής ισχύος για το τυπικό πρόγραμμα βαμβακερών σε πλήρες φορτίο	65dB

### Παρατηρήσεις:

- 1 Κατανάλωση ενέργειας ετησίως, με βάση 160 κύκλους στεγνώματος του τυπικού προγράμματος βαμβακερών σε πλήρες και μερικό φορτίο και την κατανάλωση των λειτουργιών χαμηλής κατανάλωσης. Η πραγματική κατανάλωση ενέργειας ανά κύκλο εξαρτάται από τον τρόπο χρήσης της συσκευής. Το τυπικό πρόγραμμα βαμβακερών που χρησιμοποιείται σε πλήρες και μερικό φορτίο είναι το τυπικό πρόγραμμα στεγνώματος με το οποίο σχετίζονται οι πληροφορίες στην ετικέτα και στο δελτίο. Αυτό το πρόγραμμα είναι κατάλληλο για το στέγνωμα κανονικών βρεγμένων βαμβακερών ρούχων και είναι το πιο αποδοτικό πρόγραμμα όσον αφορά την κατανάλωση ενέργειας για βαμβακερά.

**TEKA**



[www.teka.com](http://www.teka.com)