

Κατεβάστε το πλήρες εγχειρίδιο οδηγιών από την ιστοσελίδα <http://docs.whirlpool.eu> ή καλέστε τον αριθμό που υπάρχει στο βιβλιαράκι εγγύησης.

Πριν χρησιμοποιήσετε τη συσκευή, διαβάστε αυτές τις οδηγίες για την ασφάλεια. Φυλάξτε τις οδηγίες σε κοντινό σημείο για μελλοντική αναφορά.

Αυτές οι οδηγίες και η συσκευή περιλαμβάνουν σημαντικές προειδοποιήσεις σχετικά με την ασφάλεια, τις οποίες πρέπει να τηρείτε σε κάθε περίπτωση. Ο κατασκευαστής δεν φέρει καμία ευθύνη για τη μη τήρηση αυτών των οδηγιών ασφαλείας, για ακατάλληλη χρήση της συσκευής ή λανθασμένη ρύθμιση των χειριστηρίων.

⚠ ΠΡΟΕΙΔΟΠΟΙΗΣΗ: Αν η επιφάνεια της εστίας είναι ραγισμένη, μην χρησιμοποιείτε τη συσκευή - κίνδυνος ηλεκτροπληξίας.

⚠ ΠΡΟΕΙΔΟΠΟΙΗΣΗ: Κίνδυνος πυρκαγιάς: μην αποθηκεύετε στοιχεία στις επιφάνειες μαγειρέματος.

⚠ ΠΡΟΣΟΧΗ: Η διαδικασία μαγειρέματος πρέπει να παρακολουθείται. Μια σύντομη διαδικασία μαγειρέματος πρέπει να παρακολουθείται συνεχώς.

⚠ ΠΡΟΕΙΔΟΠΟΙΗΣΗ: Είναι επικίνδυνο να μαγειρεύετε με λίπη ή λάδι σε εστία χωρίς επιτήρηση - κίνδυνος πυρκαγιάς. ΠΟΤΕ μην προσπαθείτε να σβήσετε τη φωτιά με νερό: αντίθετα, σβήστε τη συσκευή και στη συνέχεια καλύψτε τις φλόγες π.χ. με ένα καπάκι ή με μια πυρίμαχη κουβέρτα.

⚠ Μην χρησιμοποιείτε τη μονάδα εστιών ως επιφάνεια εργασίας. Διατηρείται τα ρούχα ή άλλα εύφλεκτα υλικά μακριά από τη συσκευή, έως ότου όλα τα εξαρτήματα να έχουν κρυώσει εντελώς - κίνδυνος πυρκαγιάς.

⚠ Μεταλλικά αντικείμενα, όπως μαχαίρια, πιρούνια, κουτάλια και καπάκια, δεν πρέπει να τοποθετούνται πάνω στην επιφάνεια της μονάδας εστιών, επειδή μπορεί να ζεσταθούν.

⚠ Κρατήστε τα μικρά παιδιά (0-3 ετών) μακριά από τη συσκευή. Κρατήστε τα μικρά παιδιά (3-8 ετών) μακριά από τη συσκευή εκτός εάν επιτηρούνται διαρκώς. Η συσκευή μπορεί να χρησιμοποιηθεί από παιδιά ηλικίας 8 ετών και άνω ή άτομα με μειωμένες σωματικές, αισθητηριακές ή διανοητικές ικανότητες ή με έλλειψη εμπειρίας και γνώσης της συσκευής, εφόσον βρίσκονται υπό επιτήρηση ή έχουν λάβει οδηγίες σχετικά με την ασφαλή χρήση της συσκευής και κατανοούν τους κινδύνους που συνεπάγεται. Τα παιδιά απαγορεύεται να παίζουν με τη συσκευή. Εργασίες καθαρισμού και συντήρησης του χρήστη δεν πρέπει να εκτελούνται από παιδιά χωρίς επιτήρηση.

⚠ Μετά τη χρήση, απενεργοποιήστε την αντίσταση της μονάδας εστιών χρησιμοποιώντας το σχετικό διακόπτη και μη βασίζεστε στον ανιχνευτή σκεύους.

⚠ ΠΡΟΕΙΔΟΠΟΙΗΣΗ: Η συσκευή και τα προσβάσιμα εξαρτήματά της μπορεί να ζεσταθούν κατά τη διάρκεια

της χρήσης. Πρέπει να είστε προσεκτικοί, ώστε να αποφεύγετε τυχόν επαφή με τα θερμαντικά στοιχεία. Τα παιδιά κάτω των 8 ετών δεν πρέπει να πλησιάζουν τη συσκευή, εκτός εάν επιτηρούνται διαρκώς.

ΕΠΙΤΡΕΠΟΜΕΝΗ ΧΡΗΣΗ

⚠ ΠΡΟΣΟΧΗ: Η συσκευή δεν προορίζεται για χρήση σε συνδυασμό με εξωτερικό χρονοδιακόπτη ή ξεχωριστό σύστημα απομακρυσμένου ελέγχου.

⚠ Η συσκευή αυτή έχει σχεδιαστεί για οικιακή χρήση καθώς και για παρόμοιες χρήσεις όπως: κουζίνες προσωπικού σε καταστήματα, γραφεία και άλλους χώρους εργασίας, αγροκτήματα, από πελάτες σε ξενοδοχεία, μοτέλ, bed & breakfast και άλλους χώρους κατοικίας.

⚠ Απαγορεύεται οποιαδήποτε άλλη χρήση (π.χ. θέρμανση δωματίων).

⚠ Αυτή η συσκευή δεν προορίζεται για επαγγελματική χρήση. Μην χρησιμοποιείτε τη συσκευή σε εξωτερικό χώρο.

ΕΓΚΑΤΑΣΤΑΣΗ

⚠ Ο χειρισμός και η εγκατάσταση της συσκευής πρέπει να γίνονται από δύο ή περισσότερα άτομα - κίνδυνος τραυματισμού. Χρησιμοποιείτε γάντια προστασίας για να αφαιρέσετε τη συσκευασία και να κάνετε την εγκατάσταση - κίνδυνος κοψίματος.

⚠ Η εγκατάσταση, συμπεριλαμβανομένης της παροχής νερού (εάν υπάρχει), τις ηλεκτρικές συνδέσεις και τις επισκευές, πρέπει να πραγματοποιούνται από τεχνικά εξειδικευμένο προσωπικό. Μην επισκευάζετε και μην αντικαθιστάτε κανένα εξάρτημα της συσκευής, εκτός εάν αναφέρεται ρητά στο εγχειρίδιο χρήσης. Κρατήστε τα παιδιά μακριά από το χώρο εγκατάστασης. Μετά από την αποσυσκευασία της συσκευής, βεβαιωθείτε ότι δεν έχει προκληθεί ζημιά σε αυτήν κατά τη μεταφορά. Εάν παρουσιαστεί κάποιο πρόβλημα, επικοινωνήστε με τον αντιπρόσωπο ή με το πλησιέστερο Κέντρο Τεχνικής Υποστήριξης. Μετά την εγκατάσταση, τα υλικά συσκευασίας (πλαστικά, φελιζόλ, κ.λπ.) πρέπει να φυλάσσονται μακριά από τα παιδιά - κίνδυνος ασφυξίας. Η συσκευή πρέπει να αποσυνδέεται από την ηλεκτρική τροφοδοσία πριν από κάθε εργασία εγκατάστασης - κίνδυνος ηλεκτροπληξίας. Κατά την εγκατάσταση, βεβαιωθείτε ότι δεν έχει προκληθεί ζημιά στο καλώδιο τροφοδοσίας από τη συσκευή - κίνδυνος πυρκαγιάς ή ηλεκτροπληξίας. Ενεργοποιήστε τη συσκευή μόνο εφόσον ολοκληρωθεί η εγκατάσταση.

⚠ Εκτελέστε όλες τις εργασίες κοπής πριν τοποθετήσετε το φούρνο στο έπιπλο και αφαιρέστε όλα τα ροκανίδια και τα πριονίδια.

⚠ Αν η συσκευή δεν εγκατασταθεί πάνω σε ένα φούρνο, πρέπει να τοποθετηθεί ένα διαχωριστικό πάνελ (δεν περιλαμβάνεται) στο χώρο κάτω από τη συσκευή.

ΗΛΕΚΤΡΙΚΕΣ ΠΡΟΕΙΔΟΠΟΙΗΣΕΙΣ

⚠ Πρέπει να είναι δυνατή η αποσύνδεση της συσκευής από την ηλεκτρική τροφοδοσία με αφαίρεση του φικς εάν η πρίζα είναι προσβάσιμη ή με χρήση του πολυπολικού διακόπτη που έχει εγκατασταθεί πριν από την πρίζα σύμφωνα με τα εθνικά πρότυπα ηλεκτρικής ασφάλειας και η συσκευή πρέπει να διαθέτει γείωση με βάση τα εθνικά πρότυπα ασφαλείας.

⚠ Μη χρησιμοποιείτε καλώδια προέκτασης (μπαλαντέζες), πολύπριζα ή προσαρμογείς. Μετά την ολοκλήρωση της εγκατάστασης, δεν πρέπει να είναι δυνατή η πρόσβαση στα ηλεκτρικά εξαρτήματα. Μην χρησιμοποιείτε τη συσκευή όταν είστε βρεγμένοι ή με γυμνά πόδια. Μη χρησιμοποιήσετε τη συσκευή εάν έχει φθαρεί το ηλεκτρικό καλώδιο ή το φικς, εάν δεν λειτουργεί κανονικά, εάν έχει πέσει ή εάν έχει υποστεί άλλη ζημιά.

⚠ Δεν επιτρέπεται η εγκατάσταση με βύσμα καλωδίου τροφοδοσίας, εκτός εάν το προϊόν είναι ήδη εξοπλισμένο με αυτό που παρέχεται από τον κατασκευαστή.

⚠ Εάν το καλώδιο τροφοδοσίας έχει υποστεί ζημιά, πρέπει να αντικατασταθεί από τον κατασκευαστή, τον αντιπρόσωπο τεχνικής υποστήριξης ή άλλα καταρτισμένα άτομα, ώστε να αποφευχθούν τυχόν κίνδυνοι - κίνδυνος ηλεκτροπληξίας.

ΣΥΝΤΗΡΗΣΗ ΚΑΙ ΚΑΘΑΡΙΣΜΟΣ

⚠ ΠΡΟΕΙΔΟΠΟΙΗΣΗ: Πριν από οποιαδήποτε εργασία συντήρησης, βεβαιωθείτε ότι η συσκευή είναι σβηστή και αποσυνδεδεμένη από το δίκτυο τροφοδοσίας. Ποτέ μην χρησιμοποιείτε συσκευές καθαρισμού με ατμό - κίνδυνος ηλεκτροπληξίας.

⚠ Μην χρησιμοποιείτε αποξεστικά ή διαβρωτικά προϊόντα, καθαριστικά με βάση τη χλωρίνη ή συρμάτινα σφουγγαράκια.

ΑΠΟΡΡΙΨΗ ΥΛΙΚΩΝ ΣΥΣΚΕΥΑΣΙΑΣ

Τα υλικά της συσκευασίας είναι 100% ανακυκλώσιμα και φέρουν το σύμβολο της ανακύκλωσης .

Συνεπώς, τα διάφορα υλικά συσκευασίας πρέπει να απορρίπτονται υπεύθυνα και με πλήρη συμμόρφωση των κανονισμών των τοπικών αρχών που διέπουν την απόρριψη απορριμμάτων.

ΑΠΟΡΡΙΨΗ ΗΛΕΚΤΡΙΚΩΝ ΟΙΚΙΑΚΩΝ ΣΥΣΚΕΥΩΝ

Η συσκευή αυτή έχει κατασκευαστεί από ανακυκλώσιμα ή επαναχρησιμοποιήσιμα υλικά. Απορρίψτε σύμφωνα με τους τοπικούς κανονισμούς περί απόρριψης των απορριμμάτων. Για περαιτέρω πληροφορίες σχετικά με την επεξεργασία, την ανάκτηση και την ανακύκλωση των ηλεκτρικών οικιακών συσκευών, επικοινωνήστε με τις αρμόδιες τοπικές αρχές, την υπηρεσία συλλογής οικιακών αποβλήτων ή το κατάστημα από όπου αγοράσατε αυτό το προϊόν. Αυτή η συσκευή επισμαίνεται σύμφωνα με την Ευρωπαϊκή Οδηγία 2012/19/ΕΕ, Απόβλητα Ηλεκτρικού και Ηλεκτρονικού Εξοπλισμού (ΑΗΗΕ) και με τους κανονισμούς 2013 για τα Απόβλητα Ηλεκτρικού και Ηλεκτρονικού Εξοπλισμού (όπως τροποποιήθηκε).

Εξασφαλίζοντας τη σωστή απόρριψη αυτού του προϊόντος, θα βοηθήσετε στην αποτροπή των πιθανά βλαβερών συνεπειών για το περιβάλλον και την ανθρώπινη υγεία.

Το σύμβολο  στο προϊόν ή στα συνοδευτικά έντυπα υποδεικνύει ότι πρέπει να αντιμετωπίζεται ως οικιακό απόρριμμα αλλά πρέπει να μεταφέρετε στο κατάλληλο κέντρο συλλογής για ανακύκλωση ηλεκτρονικού και ηλεκτρικού εξοπλισμού.

ΣΥΜΒΟΥΛΕΣ ΓΙΑ ΕΞΟΙΚΟΝΟΜΗΣΗ ΕΝΕΡΓΕΙΑΣ

Αξιοποιήστε στο έπακρο την υπολειπόμενη θερμότητα της ζεστής εστίας σβήνοντάς την μερικά λεπτά πριν ολοκληρωθεί το μαγείρεμα.

Η βάση της καταρόλας ή του τηγανιού πρέπει να καλύπτει εντελώς τη ζεστή εστία. Ένα μικρότερο δοχείο από την εστία προκαλεί άσκοπη απώλεια ενέργειας.

Σκεπάζετε τις καταρόλες και τα τηγάνια σας κατά το μαγείρεμα με καπάκια σφισχτής εφαρμογής και χρησιμοποιείτε όσο λιγότερο νερό μπορείτε. Το μαγείρεμα χωρίς καπάκι αυξάνει σε μεγάλο βαθμό την κατανάλωση ενέργειας.

Χρησιμοποιείτε μόνο καταρόλες και τηγάνια με επίπεδη βάση.

ΔΗΛΩΣΗ ΣΥΜΜΟΡΦΩΣΗΣ

Η συσκευή αυτή πληροί τις απαιτήσεις οικολογικού σχεδιασμού του Ευρωπαϊκού κανονισμού 66/2014 και τον οικολογικό σχεδιασμό για σχετικά με την ενέργεια προϊόντα και ενεργειακές πληροφορίες (Τροποποίηση) (ΕΕ Exit) Κανονισμοί 2019, σύμφωνα με το Ευρωπαϊκό πρότυπο EN 60350-2.

ΣΗΜΕΙΩΣΗ

Τα άτομα με βηματοδότη ή παρόμοια ιατρική συσκευή θα πρέπει να προσέχουν όταν στέκονται κοντά σε αυτή την επαγωγική εστία ενώ είναι ενεργοποιημένη. Το ηλεκτρομαγνητικό πεδίο μπορεί να επηρεάσει τον βηματοδότη ή παρόμοια συσκευή. Συμβουλευτείτε το γιατρό σας ή τον κατασκευαστή του βηματοδότη ή παρόμοιας ιατρικής συσκευής για πρόσθετες πληροφορίες σχετικά με τα αποτελέσματά της με τα ηλεκτρομαγνητικά πεδία της επαγωγικής εστίας.



ΕΓΚΑΤΑΣΤΑΣΗ

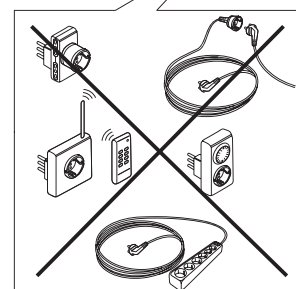
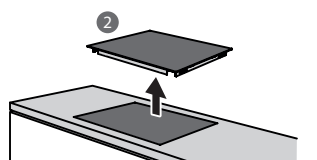
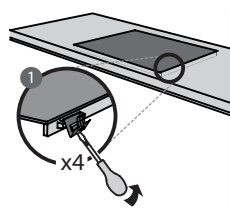
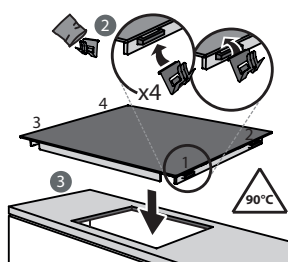
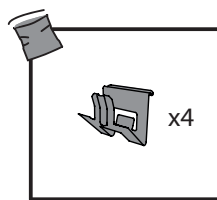
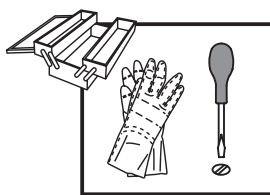
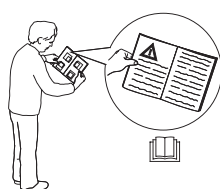
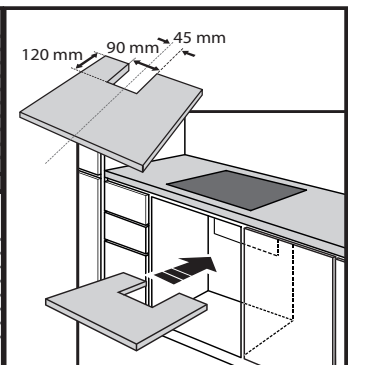
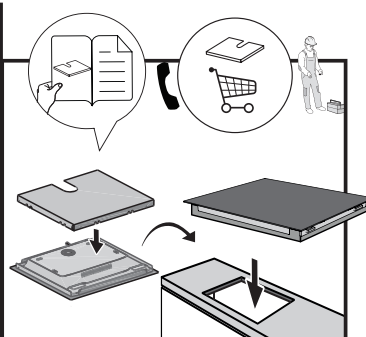
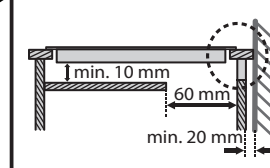
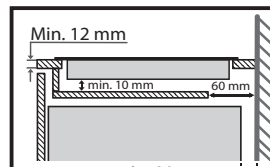
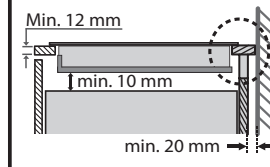
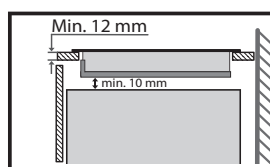
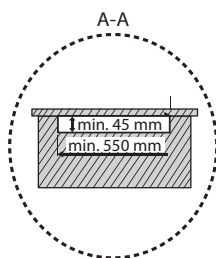
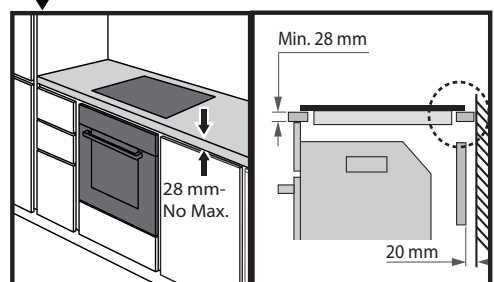
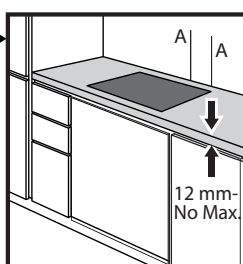
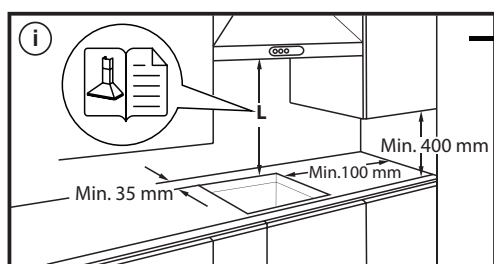
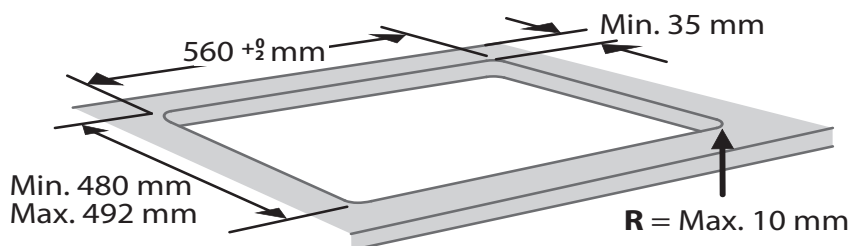
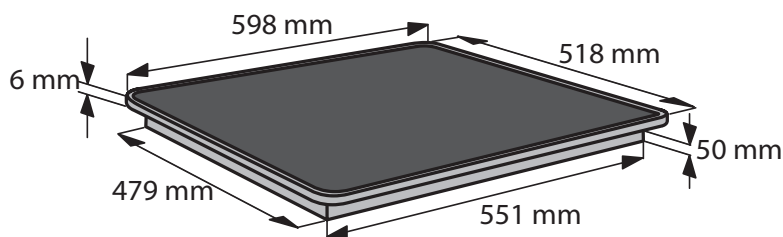

ΗΛΕΚΤΡΙΚΗ ΣΥΝΔΕΣΗ

Πριν συνδέσετε τη συσκευή στην τροφοδοσία ρεύματος, πρέπει να γίνει η ηλεκτρική σύνδεση.

Η εγκατάσταση πρέπει να πραγματοποιηθεί από εξειδικευμένο προσωπικό που γνωρίζει τους τρέχοντες κανονισμούς ασφαλείας και εγκατάστασης. Συγκεκριμένα, η εγκατάσταση πρέπει να πραγματοποιείται σύμφωνα με τους κανονισμούς της τοπικής εταιρείας παροχής ηλεκτρικής ενέργειας. Βεβαιωθείτε ότι η τάση που καθορίζεται στην πινακίδα στοιχείων στο κάτω μέρος της συσκευής είναι η ίδια με την οικιακή.

Οι κανονισμοί απαιτούν τη γείωση της συσκευής: χρησιμοποιήστε καλώδια (συμπεριλαμβανομένου του καλωδίου γείωσης) κατάλληλου μεγέθους μόνο.

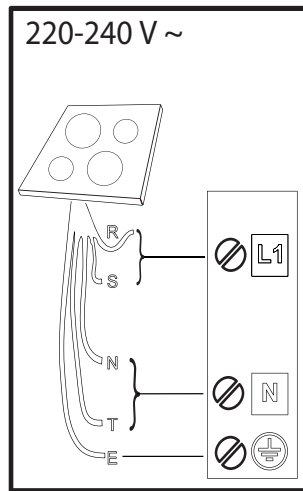
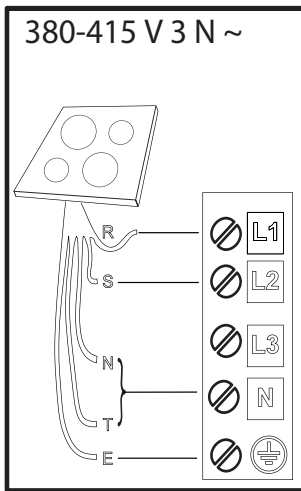
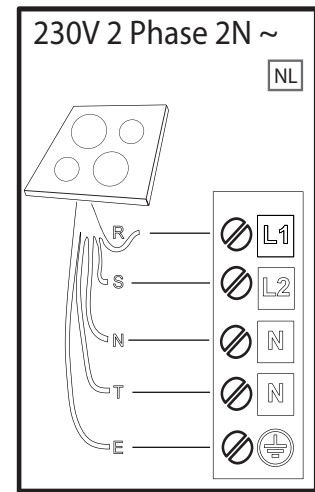
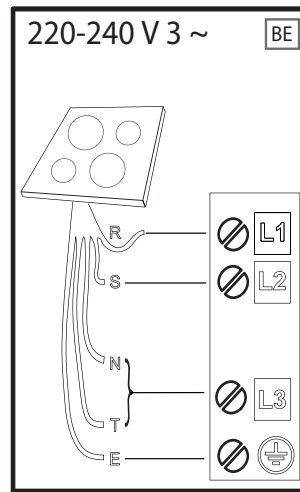
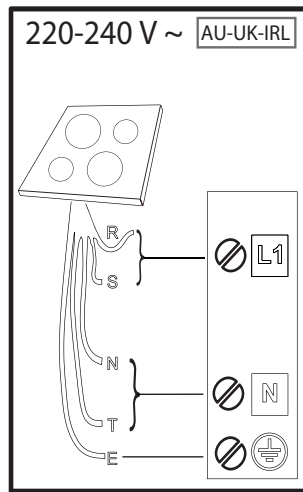
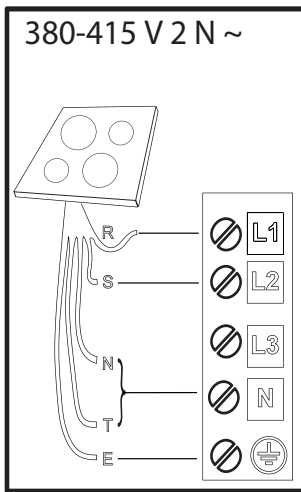

R

black-nero-negro-preto-μαύρος-must-melns-juodas-czarny-schwarz-noir-zwart-negru-черно-црн-črna-срно-черный-чорний-қара-černá-čierna-fekete-svart-musta-svart-sort-siyah-dubh-svartur

S

brown-marrone-marrón-marrom-καφέ-pruun-brüuns-rudas-brązowy-braunen-brun-bruin-маго-кафяв-браон-řjava-smeđ-коричневый-коричневий-қоңыр-hnědý-hnedý-barna-brunt-ruskea-brunt-brun-kahverengi-donn-brúnn

T

blue (gray)-blu (grigio)-azul (gris)-azul (cinza)-μπλε (γκρι)-sinine (hall)-zila (pelēka)-mėlyna (pilkas)-niebieski (szary)-blau (grau)-bleu (gris)-blauw (grijs)-albastru (gri)-синьо (сиво)-плава (сива)-modro (sivo)-plava (siva)-синий (серый)-синий (сірий)-көк (сұр)-modrý (šedá)-modrý (sivá)-kék (szürke)-blå (grå)-sininen (harmaa)-blå (grå)-blåt (gråt)-mavi (gri)-gorm (liath)- blár (grár)

 = **E**

yellow/green-giallo/verde-amarillo/verde-amarelo/verdekίtrivo/πράσινο-kollane/roheline-dzeltens/zařš-geltona/žalia-žółty/zielony-gelb/grün-jaune/vert-geel/groen-galben/verde-жълто/зелено-жyто/зелена-rumeno/zeleno-žuto/zeleno-желтый/зеленый-жовтий/зелений-жасыл/сары-žlutá/zelená-žltá/zelená-sárga/zöld-gul/grønn-keltainen/vihreä-gul/grön-gul/grøn-sarı/yeşil-bui/glas- gular/grønn

N

blue-blu-azul-azul-μπλε-sinine-zila-mėlyna-niebieski-blau-bleu-blauw-albastru-синьо-плава-modro-plava-синий-синий-көк-modrý-modrý-kék-blå-sininen-blå-blåt-mavi-gorm- blár

ΠΕΡΙΓΡΑΦΗ ΠΡΟΪΟΝΤΟΣ

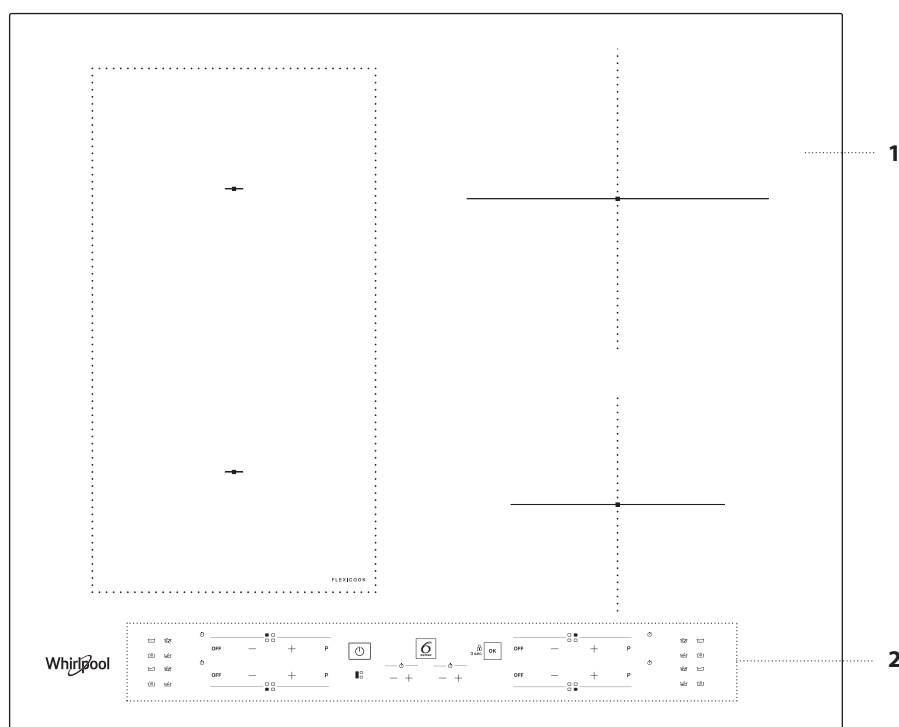

1. Μονάδα εστιών
2. Πίνακας ελέγχου

ΠΙΝΑΚΑΣ ΕΛΕΓΧΟΥ

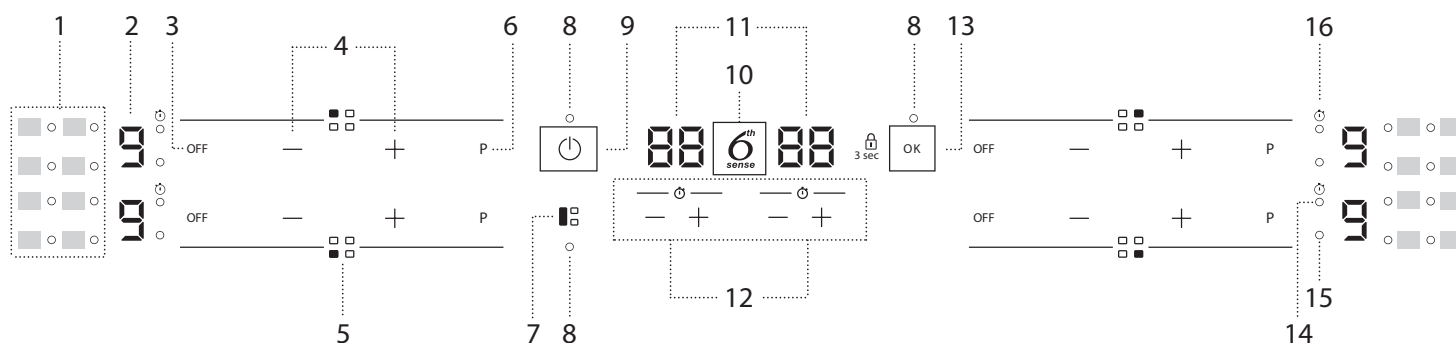

- | | | |
|---|---|--|
| <ol style="list-style-type: none"> 1. Σύμβολα/ενεργοποίηση ειδικών λειτουργιών 2. Επιλεγμένο επίπεδο μαγειρέματος 3. Κουμπί απενεργοποίησης εστίας 4. Κουμπιά ρύθμισης ισχύος 5. Εντοπισμός της εστίας 6. Κουμπί γρήγορης θέρμανσης (Booster) | <ol style="list-style-type: none"> 7. Κουμπί FLEXICOOK 8. Ενδεικτική λυχνία – ενεργή λειτουργία 9. Κουμπί Ενεργοποίησης/Απενεργοποίησης 10. Κουμπί 6th Sense 11. Ένδειξη χρόνου ψησίματος 12. Χρονοδιακόπτης | <ol style="list-style-type: none"> 13. OK/Κουμπί κλειδώματος πλήκτρων – 3 δευτερόλεπτα 14. Ένδειξη ενεργού χρονοδιακόπτη 15. Ένδειξη επιλογής ζώνης 16. Σύμβολο ένδειξης χρονοδιακόπτη |
|---|---|--|

ΑΞΕΣΟΥΑΡ

ΚΑΤΣΑΡΟΛΕΣ ΚΑΙ ΤΗΓΑΝΙΑ

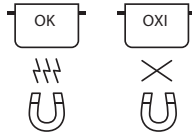

Χρησιμοποιείτε μόνο τηγάνια και κατσαρόλες από σιδηρομαγνητικό υλικό που είναι κατάλληλα για χρήση με τις επαγωγικές εστίες:

- επισμαλτωμένος χάλυβας (εμαγιέ)
- μαντέμι
- ειδικές κατσαρόλες και τηγάνια από ανοξείδωτο χάλυβα, κατάλληλο για επαγωγικό μαγείρεμα

Για να προσδιορίσετε αν μια κατσαρόλα είναι κατάλληλη, ελέγξτε αν έχει το σύμβολο (συνήθως είναι τυπωμένο στην κάτω επιφάνεια). Μπορείτε να χρησιμοποιήσετε ένα μαγνήτη για να ελέγξετε αν οι κατσαρόλες είναι μαγνητικές. Η ποιότητα και η κατασκευή της βάσης της κατσαρόλας μπορεί να αλλάξει την απόδοση μαγειρέματος. Ορισμένες ενδείξεις σχετικά με τη διάμετρο της βάσης δεν αντιστοιχούν στην πραγματική διάμετρο της σιδηρομαγνητικής επιφάνειας.

Ορισμένες κατσαρόλες και τηγάνια έχουν μόνο ένα μέρος της κάτω επιφάνειας από σιδηρομαγνητικό υλικό, με μέρη από άλλο υλικό που δεν είναι κατάλληλο για επαγωγικό μαγείρεμα. Αυτές οι περιοχές μπορεί να θερμαίνονται σε διαφορετικά επίπεδα ή με χαμηλότερες θερμοκρασίες. Σε ορισμένες περιπτώσεις, όπου ο πυθμένας είναι κατασκευασμένος κυρίως από μη σιδηρομαγνητικά υλικά, η εστία μπορεί να μην αναγνωρίζει το τηγάνι και κατά συνέπεια να μην ενεργοποιεί τη ζώνη μαγειρέματος.



Για να εξασφαλίσετε τη βέλτιστη απόδοση, χρησιμοποιείτε πάντοτε κατσαρόλες και τηγάνια με επίπεδο πάτο που κατανέμει ομοιόμορφα τη θερμότητα. Εάν ο πυθμένας είναι ανομοιογενής, αυτό θα επηρεάσει την ισχύ και τη θερμότητα.

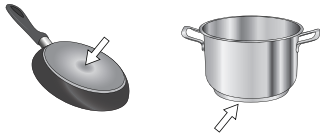

Άδειες κατσαρόλες και κατσαρόλες με λεπτή βάση

Μη χρησιμοποιείτε κενά σκεύη (κατσαρόλες και τηγάνια) όταν η μονάδα εστιών είναι ενεργοποιημένη. Η εστία διαθέτει ένα εσωτερικό σύστημα

ΠΡΩΤΗ ΧΡΗΣΗ

POWER MANAGEMENT (ΡΥΘΜΙΣΗ ΙΣΧΥΟΣ)

Κατά την αγορά, η εστία είναι ρυθμισμένη στη μέγιστη δυνατή ισχύ. Κάντε τη ρύθμιση ανάλογα με τα όρια του ηλεκτρικού συστήματος στο σπίτι σας, όπως περιγράφεται στην επόμενη παράγραφο.

Σημείωση: Ανάλογα με την ισχύ που επιλέχθηκε για την εστία, ορισμένα από τα επίπεδα ισχύος και οι λειτουργίες της ζώνης μαγειρέματος (π.χ. βρασμός ή γρήγορη επαναθέρμανση) θα μπορούσαν να περιοριστούν αυτόματα, προκειμένου να αποφευχθεί η υπέρβαση του επιλεγμένου ορίου.

Για να ρυθμίσετε την ισχύ της εστίας:

Μόλις συνδέσετε τη συσκευή στο κεντρικό δίκτυο τροφοδοσίας ρεύματος, μπορείτε να ρυθμίσετε το επίπεδο ισχύος εντός 60 δευτερολέπτων.

Πατήστε το εντελώς δεξιό κουμπί του χρονοδιακόπτη "+" για τουλάχιστον 5 δευτερόλεπτα. Στην οθόνη εμφανίζεται το σύμβολο "PL".

Πατήστε το κουμπί

Χρησιμοποιήστε τα κουμπιά "+" και "-" για να επιλέξετε το επιθυμητό επίπεδο ισχύος.

Τα διαθέσιμα επίπεδα ισχύος είναι: 2,5 kW – 4,0 kW – 6,0 kW – 7,2 kW.

Επιβεβαιώστε πιέζοντας το

Το επιλεγμένο επίπεδο ισχύος παραμένει στη μνήμη ακόμη και αν διακοπεί η τροφοδοσία ρεύματος.

Για να αλλάξετε το επίπεδο ισχύος, αποσυνδέστε τη συσκευή από το κεντρικό δίκτυο τροφοδοσίας για τουλάχιστον 60 δευτερόλεπτα, στη συνέχεια επανασυνδέστε την και επαναλάβετε τα παραπάνω βήματα.

ασφάλειας που παρακολουθεί τη θερμοκρασία, ενεργοποιώντας τη λειτουργία "αυτόματης απενεργοποίησης" όταν ανιχνεύονται υψηλές θερμοκρασίες. Όταν χρησιμοποιείται με άδειες κατσαρόλες ή κατσαρόλες με λεπτή βάση, η θερμοκρασία μπορεί να ανεβεί πολύ γρήγορα και η λειτουργία "αυτόματης απενεργοποίησης" να μην ενεργοποιηθεί άμεσα, προκαλώντας ζημιά στο σκεύος ή και στην επιφάνεια της εστίας. Αν συμβεί αυτό, μην αγγίζετε τίποτα και περιμένετε τα διάφορα μέρη να κρυσώσουν. Αν εμφανιστεί κάποιο σφάλμα, καλέστε το κέντρο σέρβις.

Ελάχιστη διάμετρος βάσης κατσαρόλας/τηγανιού για τις διάφορες περιοχές μαγειρέματος

Για να διασφαλίσετε τη σωστή λειτουργία της εστίας, χρησιμοποιήστε κατσαρόλες κατάλληλης ελάχιστης διαμέτρου (ανατρέξτε στον παρακάτω πίνακα).

Χρησιμοποιείτε πάντα τη ζώνη μαγειρέματος που αντιστοιχεί καλύτερα στην ελάχιστη διάμετρο της κάτω επιφάνειας της κατσαρόλας.

Τοποθετήστε την κατσαρόλα και βεβαιωθείτε ότι είναι καλά κεντραρισμένη στην εστία μαγειρέματος κατά τη χρήση.

Συνιστάται να μην χρησιμοποιείτε κατσαρόλες που υπερβαίνουν την περίμετρο της εστίας μαγειρέματος που χρησιμοποιείτε.

ελάχιστη διάμετρο	120 mm	200 mm	150 mm	100 mm

ΠΡΟΣΑΡΜΟΓΕΑΣ ΓΙΑ ΚΑΤΣΑΡΟΛΕΣ/ΤΗΓΑΝΙΑ ΑΚΑΤΑΛΛΗΛΑ ΓΙΑ ΕΠΑΓΩΓΗ

Χρησιμοποιώντας αυτό το εξάρτημα, μπορείτε να χρησιμοποιήσετε κατσαρόλες και τηγάνια που δεν είναι κατάλληλα για επαγωγικές εστίες. Είναι σημαντικό να λάβετε υπόψη ότι η χρήση του επηρεάζει την αποτελεσματικότητα και κατά συνέπεια τον χρόνο που απαιτείται για τη θέρμανση των τροφίμων. Η χρήση του θα πρέπει να περιορίζεται καθώς οι θερμοκρασίες τις οποίες φτάνει η επιφάνεια του εξαρτώνται σημαντικά από τη χρησιμοποιούμενη κατσαρόλα/τηγάνι, την επιτεδότητα και τον τύπο φαγητού που μαγειρεύεται. Χρησιμοποιώντας μια κατσαρόλα ή ένα τηγάνι με μικρότερη διάμετρο από τον δίσκο προσαρμογής μπορεί να προκαλέσει συσσώρευση θερμότητας που δεν μεταδίδεται στην κατσαρόλα ή στο τηγάνι και αυτό θα μπορούσε να μαυρίσει τόσο την εστία όσο και το δίσκο. Προσαρμόστε τη διάμετρο των κατσαρολών/των τηγανιών και της εστίας στη διάμετρο του προσαρμογέα.

Αν κατά τη διαδικασία ρύθμισης παρουσιαστεί πρόβλημα, το σύμβολο "EE" εμφανίζεται στην οθόνη και ακούγεται ένας ήχος μπιπ. Αν συμβεί αυτό, επαναλάβετε την ίδια διαδικασία.

Εάν το πρόβλημα παραμένει, επικοινωνήστε με το κέντρο εξυπηρέτησης πελατών.

ΕΝΕΡΓΟΠΟΙΗΣΗ/ΑΠΕΝΕΡΓΟΠΟΙΗΣΗ ΗΧΗΤΙΚΟΥ ΣΗΜΑΤΟΣ

Για να ενεργοποιήσετε ή να απενεργοποιήσετε το ηχητικό σήμα:

- Συνδέστε την εστία στην παροχή ρεύματος;
- Περιμένετε την ακολουθία ενεργοποίησης;
- Πατήστε το κουμπί "P" του πρώτου πληκτρολογίου επάνω αριστερά για 5 δευτερόλεπτα.

Οι ρυθμισμένοι συναγερμοί παραμένουν ενεργοί.

ΛΕΙΤΟΥΡΓΙΑ ΕΠΙΔΕΙΞΗΣ (επαναθέρμανση απενεργοποιημένη, δείτε την ενότητα "Αντιμετώπιση προβλημάτων")

Για να ενεργοποιήσετε και να απενεργοποιήσετε τη λειτουργία επίδειξης:

- Συνδέστε την εστία στην παροχή ρεύματος;
- Περιμένετε την ακολουθία ενεργοποίησης;
- Μέσα στο πρώτο λεπτό, πατήστε το κουμπί γρήγορης θέρμανσης "P" του κάτω αριστερού πληκτρολογίου για 5 δευτερόλεπτα (όπως φαίνεται παρακάτω);
- Στην οθόνη εμφανίζεται η ένδειξη "DE".



ΚΑΘΗΜΕΡΙΝΗ ΧΡΗΣΗ



ΕΝΕΡΓΟΠΟΙΗΣΗ/ΑΠΕΝΕΡΓΟΠΟΙΗΣΗ ΜΟΝΑΔΑΣ ΕΣΤΙΩΝ

Για την ενεργοποίηση της μονάδας εστιών, πατήστε το κουμπί ισχύος για περίπου 1 δευτερόλεπτο. Για την απενεργοποίηση της μονάδας εστιών, πατήστε ξανά το ίδιο κουμπί και όλες οι εστίες θα απενεργοποιηθούν.



ΤΟΠΟΘΕΤΗΣΗ

Εντοπίστε την επιθυμητή ζώνη μαγειρέματος ανατρέχοντας στη θέση των συμβόλων.

Μην καλύπτετε τα σύμβολα του πίνακα ελέγχου με την κατσαρόλα.

Σημείωση: Στις ζώνες μαγειρέματος κοντά στον πίνακα ελέγχου, συνιστάται να διατηρείτε τις κατσαρόλες και τα τηγάνια μέσα στα σημάδια (υπολογίζοντας την κάτω επιφάνεια και το άνω άκρο, δεδομένου ότι το τελευταίο συνήθως είναι πιο φαρδύ). Αυτό εμποδίζει την υπερθέρμανση της επιφάνειας αφής. Όταν μαγειρεύετε στο γκριλ ή τηγανίζετε, σας συμβουλεύουμε να χρησιμοποιείτε τις πίσω ζώνες μαγειρέματος, όταν αυτό είναι δυνατό.



ΕΝΕΡΓΟΠΟΙΗΣΗ/ΑΠΕΝΕΡΓΟΠΟΙΗΣΗ ΕΣΤΙΩΝ ΚΑΙ ΡΥΘΜΙΣΗ ΕΠΙΠΕΔΩΝ ΙΣΧΥΟΣ

OFF — + P

Για να ενεργοποιήσετε τις εστίες:

Πατήστε το κουμπί "+" ή "-" της επιθυμητής ζώνης μαγειρέματος για να την ενεργοποιήσετε και να ρυθμίσετε την παροχή ρεύματος. Το επίπεδο θα εμφανίζεται σε αντιστοιχία με την περιοχή, μαζί με την ενδεικτική λυχνία που αναγνωρίζει την ενεργή ζώνη μαγειρέματος. Το κουμπί "P" μπορεί να χρησιμοποιηθεί για την επιλογή της λειτουργίας γρήγορης θέρμανσης (Booster).

Για να απενεργοποιήσετε τις εστίες:

Πατήστε το κουμπί "OFF" στα αριστερά της ρύθμισης ισχύος.



ΚΛΕΙΔΩΜΑ ΠΛΗΚΤΡΩΝ

Για να κλειδώσετε τις ρυθμίσεις ώστε να προληφθεί τυχόν τυχαία ενεργοποίηση τους, κρατήστε πατημένο το κουμπί OK/κλείδωμα για 3 δευτερόλεπτα. Ένας ήχος μπιπ και μια προειδοποιητική λυχνία πάνω από το σύμβολο υποδεικνύουν ότι η λειτουργία ενεργοποιήθηκε. Ο πίνακας ελέγχου είναι κλειδωμένος, εκτός από το πλήκτρο απενεργοποίησης (⏻). Για να ξεκλειδώσετε τους διακόπτες, επαναλάβετε τη διαδικασία ενεργοποίησης.



ΧΡΟΝΟΔΙΑΚΟΠΤΗΣ

Υπάρχουν δύο χρονοδιακόπτες - ο ένας ελέγχει τις εστίες την αριστερή πλευρά και ο άλλος τις εστίες στη δεξιά πλευρά.

Για να ενεργοποιήσετε το χρονοδιακόπτη:

Πιέστε το κουμπί "+" ή "-" για να επιλέξετε τον επιθυμητό χρόνο στην εστία που θα χρησιμοποιήσετε. Θα ανάψει μια ενδεικτική λυχνία σε αντιστοιχία με το ειδικό σύμβολο ⌚. Μόλις περάσει ο επιλεγμένος χρόνος, θα ακουστεί ένας ήχος μπιπ και η εστία θα σβήσει αυτόματα.

Ο χρόνος μπορεί να αλλάξει σε οποιαδήποτε στιγμή και μπορούν να ενεργοποιηθούν ταυτόχρονα αρκετοί χρονοδιακόπτες.

Στην περίπτωση που ενεργοποιούνται ταυτόχρονα 2 χρονοδιακόπτες στην ίδια πλευρά της εστίας, η "Ενδειξη επιλογής ζώνης" αναβοσβήνει και ο σχετικός χρόνος μαγειρέματος που επιλέγεται εμφανίζεται στην κεντρική οθόνη.

Για να απενεργοποιήσετε το χρονοδιακόπτη:

Πιέστε τα κουμπιά "+" και "-" μαζί έως ότου απενεργοποιηθεί ο χρονοδιακόπτης.



ΕΝΔΕΙΞΗ ΧΡΟΝΟΔΙΑΚΟΠΤΗ

Αυτή η λυχνία LED (όταν είναι αναμμένη) υποδεικνύει ότι ο χρονοδιακόπτης έχει ρυθμιστεί για τη ζώνη μαγειρέματος.

ΛΕΙΤΟΥΡΓΙΕΣ

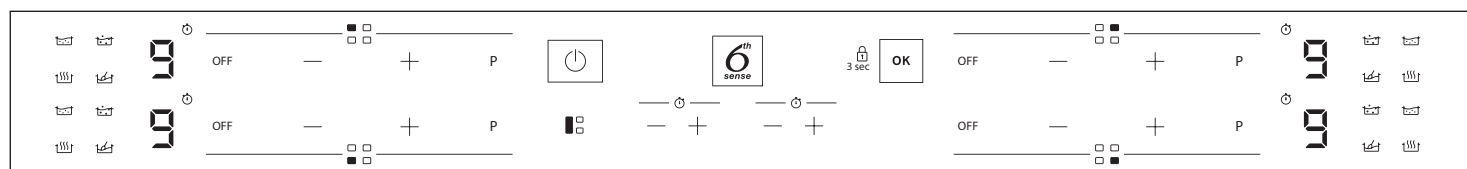

FLEXICOOK

Επιλέγοντας το κουμπί "FLEXICOOK", μπορείτε να συνδυάσετε δύο ζώνες μαγειρέματος και να τις χρησιμοποιήσετε με την ίδια ισχύ καλύπτοντας ολόκληρη την επιφάνεια με μια μεγάλη κατσαρόλα ή μερικώς με μια στρογγυλή/οβάλ κατσαρόλα. Η λειτουργία παραμένει πάντα ενεργοποιημένη οπ και, όταν χρησιμοποιείται μόνο μία κατσαρόλα, μπορεί να μετακινηθεί σε ολόκληρη την περιοχή. Σε αυτή την περίπτωση, και τα δύο αριστερά πλήκτρολόγια μπορούν να χρησιμοποιηθούν ανεξάρτητα.

Ιδανική λειτουργία για το μαγείρεμα με οβάλ ή παραλληλόγραμμες κατσαρόλες ή με βάσεις τηγανιών.

Για να απενεργοποιήσετε τη λειτουργία, πατήστε το κουμπί "FLEXICOOK".

ΣΗΜ. Κατά τη χρήση αυτής της λειτουργίας δεν είναι δυνατή η επιλογή ειδικών λειτουργιών.

ΣΗΜΑΝΤΙΚΟ: Τοποθετήστε τις κατσαρόλες στο κέντρο της εστίας μαγειρέματος ώστε να καλύπτουν τουλάχιστον ένα από τα σημεία αναφοράς (όπως φαίνεται παρακάτω).

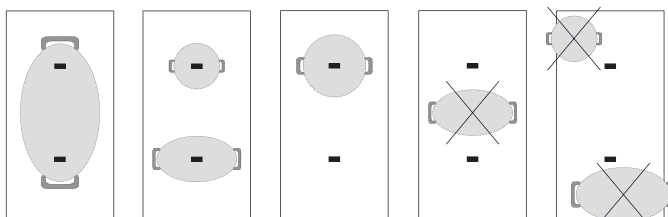

6th SENSE

Το κουμπί "6th Sense" ενεργοποιεί τις ειδικές λειτουργίες.

Τοποθετήστε την κατσαρόλα στη θέση της και επιλέξτε την εστία μαγειρέματος. Πιέστε το κουμπί "6th Sense". Η οθόνη της επιλεγμένης περιοχής θα εμφανίσει το "A".

Η ένδειξη για την πρώτη διαθέσιμη ειδική λειτουργία για την εστία θα ανάψει. Επιλέξτε την επιθυμητή ειδική λειτουργία πιέζοντας το κουμπί "6th Sense" μία ή περισσότερες φορές.

Η λειτουργία ενεργοποιείται μόλις πατηθεί το κουμπί για επιβεβαίωση.

Για να επιλέξετε μια άλλη ειδική λειτουργία, πατήστε "0" και, στη συνέχεια, το κουμπί "6th Sense" για να επιλέξετε την απαιτούμενη λειτουργία.

Για να απενεργοποιήσετε τις ειδικές λειτουργίες και να επιστρέψετε στη χειροκίνητη λειτουργία, πατήστε "0".

Το επίπεδο ισχύος κατά τη χρήση ειδικών λειτουργιών είναι προκαθορισμένο από την εστία και δεν μπορεί να τροποποιηθεί.



ΛΙΩΣΙΜΟ

Αυτή η λειτουργία επιτρέπει να φτάσει το φαγητό στην ιδανική θερμοκρασία για λιώσιμο και να διατηρηθεί αυτή η κατάσταση του φαγητού χωρίς να υπάρχει κίνδυνος να καεί.

Αυτή η μέθοδος είναι ιδανική προκειμένου να μην επηρεαστούν ευαίσθητα τρόφιμα όπως η σοκολάτα και τα αποτρέπει από το να κολλήσουν στην κατσαρόλα.



ΔΙΑΤΗΡΗΣΗ ΘΕΡΜΟΚΡΑΣΙΑΣ

Αυτή η λειτουργία σας επιτρέπει να διατηρήσετε το φαγητό στην ιδανική θερμοκρασία, συνήθως μετά το ψήσιμο ή όταν θέλετε να μειώσετε τα υγρά πολύ αργά.

Ιδανική για το σερβίρισμα φαγητών στην ιδανική θερμοκρασία.



ΣΙΓΟΒΡΑΣΙΜΟ

Αυτή η λειτουργία είναι ιδανική για να διατηρήσετε θερμοκρασία για σιγοβράσιμο, επιτρέποντας έτσι το μαγείρεμα του φαγητού για μεγάλο διάστημα χωρίς κίνδυνο να καεί.

Ιδανική για συνταγές που απαιτούν μεγάλη διάρκεια ψησίματος (ρύζι, σάλτσες, ψητά) με υγρά.



ΒΡΑΣΙΜΟ

Αυτή η λειτουργία επιτρέπει το νερό να φτάσει σε βρασμό και να συνεχίζει να βράζει με χαμηλή κατανάλωση ενέργειας.

Περίπου 2 λίτρα νερού (κατά προτίμηση σε θερμοκρασία δωματίου) πρέπει να τοποθετούνται στο ταψί.

Σε όλες τις περιπτώσεις, συμβουλεύουμε τους χρήστες να παρακολουθούν από κοντά το νερό που βράζει και να ελέγχουν συνεχώς το νερό που απομένει. Εάν τα δοχεία είναι μεγάλα και η ποσότητα νερού είναι μεγαλύτερη από 2 λίτρα, σας συνιστούμε να χρησιμοποιήσετε ένα καπάκι για να βελτιστοποιήσετε τον χρόνο βρασμού.

ΕΝΔΕΙΞΕΙΣ



ΥΠΟΛΕΙΠΟΜΕΝΗ ΘΕΡΜΟΤΗΤΑ

Εάν στην οθόνη εμφανιστεί η ένδειξη "H", αυτό σημαίνει ότι η εστία είναι ακόμη ζεστή. Η ενδεικτική λυχνία ανάβει ακόμη και αν η ζώνη δεν είναι ενεργοποιημένη, αλλά έχει θερμανθεί λόγω της χρήσης των παρακαίμενων εστιών ή επειδή έχει τοποθετηθεί ένα ζεστό δοχείο.

Όταν κρυώσει η εστία μαγειρέματος, το γράμμα "H" εξαφανίζεται.



ΛΑΘΑΣΜΕΝΗ ΤΟΠΟΘΕΤΗΣΗ ΚΑΤΣΑΡΟΛΑΣ Η ΑΠΟΥΣΙΑ ΚΑΤΣΑΡΟΛΑΣ

Αυτό το σύμβολο εμφανίζεται αν η κατσαρόλα δεν είναι κατάλληλη για επαγωγικό μαγείρεμα, εάν δεν είναι τοποθετημένη σωστά ή δεν είναι κατάλληλου μεγέθους για την επιλεγμένη εστία. Εάν εντός 30 δευτερολέπτων δεν ανιχνευτεί σκεύος, η μονάδα εστιών σβήνει.

ΠΙΝΑΚΑΣ ΨΗΣΙΜΑΤΟΣ

Το τραπέζι μαγειρικής προσφέρει ένα παράδειγμα του τύπου μαγειρέματος για κάθε επίπεδο ισχύος. Η πραγματική ισχύς που παρέχεται σε κάθε επίπεδο ισχύος εξαρτάται από τη διάσταση της ζώνης μαγειρέματος.

ΕΠΙΠΕΔΟ ΙΣΧΥΣ		ΤΡΟΠΟΣ ΜΑΓΕΙΡΕΜΑΤΟΣ	ΠΕΡΙΓΡΑΦΗ (βάσει της εμπειρίας και της μεθόδου μαγειρέματος)
Μέγιστη ισχύς	P	Γρήγορο ζέσταμα/Booster	Ιδανική ρύθμιση για γρήγορο ζέσταμα φαγητών, βράσιμο νερού και ζέσταμα υγρών μαγειρέματος σε σύντομο χρόνο.
	8-9	Τηγάνισμα - βράσιμο	Ιδανική ρύθμιση για ρόδισμα, πρώτα στάδια μαγειρέματος, τηγάνισμα καταψυγμένων προϊόντων και γρήγορο βράσιμο.
Υψηλή ισχύς	7-8	Ρόδισμα - τηγάνισμα - βράσιμο - ψήσιμο	Ιδανική ρύθμιση για τηγάνισμα, διατήρηση έντονου βρασμού, μαγείρεμα και ψήσιμο στο γκριλ (για σύντομο διάστημα 5-10 λεπτών).
	6-7	Ρόδισμα - μαγείρεμα - σιγοβράσιμο - τηγάνισμα - ψήσιμο	Ιδανική ρύθμιση για τηγάνισμα, διατήρηση χαμηλού βρασμού, μαγείρεμα και ψήσιμο στο γκριλ (για μέτριο διάστημα 10-20 λεπτών), ζέσταμα σκευών.
Μέτρια ισχύς	4-5	Μαγείρεμα - σιγοβράσιμο - τηγάνισμα - ψήσιμο	Ιδανική ρύθμιση για σιγοβράσιμο, διατήρηση πολύ χαμηλού βρασμού, μαγείρεμα (για μεγάλο διάστημα). Ανακάτεμα ζυμαρικών.
	3-4	Μαγείρεμα - αργό βράσιμο - πήξιμο -- ανακάτεμα	Ιδανική ρύθμιση για μαγείρεμα μεγάλης διάρκειας (ρύζι, σάλτσες, ψητά, ψάρια) με υγρά (π.χ. νερό, κρασί, ζωμός, γάλα), ανακάτεμα ζυμαρικών.
	2-3		Ιδανική για συνταγές που απαιτούν μεγάλης διάρκειας ψήσιμο (με όγκο μικρότερο από ένα λίτρο: ρύζι, σάλτσες, ψητά, ψάρια) με υγρά (π.χ. νερό, κρασί, ζωμός, γάλα).
Χαμηλή ισχύς	1-2	Λειώσιμο - ξεπάγωμα - διατήρηση ζεστάματος - ανακάτεμα	Ιδανικό για το λιώσιμο του βουτύρου, λιώσιμο σοκολάτας, ξεπάγωμα προϊόντων μικρών διαστάσεων και διατήρηση των φαγητών ζεστών αμέσως μετά το μαγείρεμα (π.χ. σάλτσες, σούπες, μινεστρόνε).
	1		Ιδανικό για τη διατήρηση της θερμοκρασίας σε φαγητά αμέσως μετά το μαγείρεμα, το ανακάτεμα ριζότου και για να διατηρηθούν ζεστά τα πιάτα πριν τα βάλετε στο τραπέζι (με εξάρτημα ειδικό για την επαγωγή).
Μηδενική ισχύς	OFF	Επιφάνεια εστιών	Η μονάδα εστιών βρίσκεται σε κατάσταση αναμονής ή είναι απενεργοποιημένη (μπορεί να υπάρχει υπολειπόμενη θερμότητα στο τέλος του μαγειρέματος που υποδεικνύεται από την ένδειξη "H").

ΣΥΝΤΗΡΗΣΗ ΚΑΙ ΚΑΘΑΡΙΣΜΟΣ



ΠΡΟΕΙΔΟΠΟΙΗΣΗ

- **Μη χρησιμοποιείτε εξοπλισμό καθαρισμού με ατμό.**
- **Πριν από τον καθαρισμό, βεβαιωθείτε ότι οι εστίες είναι σβηστές και ότι η ένδειξη υπολειπόμενης θερμότητας ("H") δεν εμφανίζεται πλέον.**

Σημαντικό:

- Μην χρησιμοποιείτε αποξεστικά καθαριστικά ή συρμάτινα σφουγγαράκια γιατί μπορεί να προκαλέσουν ζημιά στο γυαλί.
- Μετά τη χρήση, καθαρίστε τη μονάδα εστιών (όταν κρυώσει), ώστε να απομακρυνθούν υπολείμματα τροφίμων και κηλίδες.
- Μια επιφάνεια που δεν είναι επαρκώς καθαρή μπορεί να μειώσει την ευαισθησία των κουμπιών του πίνακα ελέγχου.
- Χρησιμοποιήστε ένα ξέστρο μόνο εάν τα υπολείμματα έχουν κολλήσει στην εστία. Ακολουθήστε τις οδηγίες του κατασκευαστή του ξέστρου για να αποφύγετε να χαρακώσετε το γυαλί.
- Η ζάχαρη ή τα φαγητά με υψηλή περιεκτικότητα σε σάκχαρα προκαλούν φθορά στη μονάδα εστιών και πρέπει να καθαρίζονται αμέσως.
- Το αλάτι, η ζάχαρη και η άμμος μπορούν να χαράξουν την επιφάνεια του γυαλιού.
- Χρησιμοποιείτε μαλακό πανί, χαρτί κουζίνας ή ειδικά προϊόντα για τον καθαρισμό της μονάδας (ακολουθείτε τις οδηγίες του κατασκευαστή).
- Οι διαφροές υγρών στις εστίες μπορεί να προκαλέσει τη μετακίνηση ή τον κραδασμό των σκευών.
- Σκουπίστε καλά την επιφάνεια της μονάδας μετά τον καθαρισμό.

Αν το λογότυπο iXelium™ υπάρχει στο γυαλί, η εστία έχει υποστεί επεξεργασία με την τεχνολογία iXelium™, ένα αποκλειστικό φινιρίσμα της Whirlpool που διασφαλίζει τέλεια αποτελέσματα καθαρισμού, διατηρώντας την επιφάνεια της εστίας λαμπερή για μεγαλύτερο διάστημα.



Για τον καθαρισμό εστιών iXelium™, ακολουθήστε τις παρακάτω συστάσεις:

- Χρησιμοποιήστε ένα μαλακό πανί (το καλύτερο είναι με μικροϊνες) εμποτισμένο με νερό ή με απορρυπαντικό καθαρισμού τζαμιών.
- Για καλύτερα αποτελέσματα, αφήστε ένα υγρό πανί στη γυάλινη επιφάνεια της εστίας για μερικά λεπτά.

ΑΝΤΙΜΕΤΩΠΙΣΗ ΠΡΟΒΛΗΜΑΤΩΝ

- Βεβαιωθείτε ότι δεν υπάρχουν διακοπές στην παροχή.
- Εάν δεν μπορείτε να σβήσετε τη μονάδα εστιών μετά τη χρήση της, αποσυνδέστε την από το ηλεκτρικό δίκτυο.
- Εάν μετά την ενεργοποίηση της μονάδας, στην οθόνη εμφανίζονται αφηρημένοι κωδικοί, ακολουθήστε τις οδηγίες του παρακάτω πίνακα.

Σημείωση: Η λειτουργία κλειδώματος του πίνακα ελέγχου μπορεί να ενεργοποιηθεί ή να απενεργοποιηθεί ακούσια, σε περίπτωση ύπαρξης νερού, υπερχειλίσης υγρού από τα σκεύη ή τοποθέτησης αντικειμένων πάνω στο κουμπί.

ΚΩΔΙΚΟΣ ΟΘΟΝΗΣ	ΠΕΡΙΓΡΑΦΗ	ΠΙΘΑΝΕΣ ΑΙΤΙΕΣ	ΛΥΣΗ
F0E1	Τα μαγειρικά σκεύη εντοπίζονται αλλά δεν είναι συμβατά με την απαιτούμενη λειτουργία.	Τα μαγειρικά σκεύη δεν είναι καλά τοποθετημένα στη ζώνη μαγειρέματος ή δεν είναι συμβατά με μία ή περισσότερες ζώνες μαγειρέματος.	Πατήστε δύο φορές το κουμπί Ενεργοποίησης/ Απενεργοποίησης (On/Off) για να αφαιρέσετε τον κωδικό F0E1 και να επαναφέρετε τις λειτουργίες της ζώνης μαγειρέματος. Στη συνέχεια, χρησιμοποιήστε μαγειρικά σκεύη με διαφορετικές ζώνες μαγειρέματος ή χρησιμοποιήστε διαφορετικά μαγειρικά σκεύη.
F0E7	Λανθασμένη σύνδεση καλωδίου ρεύματος.	Η σύνδεση παροχής ρεύματος δεν είναι ακριβώς όπως υποδεικνύεται στην παράγραφο "ΗΛΕΚΤΡΙΚΗ ΣΥΝΔΕΣΗ".	Ρυθμίστε τη σύνδεση παροχής ρεύματος σύμφωνα με την παράγραφο "ΗΛΕΚΤΡΙΚΗ ΣΥΝΔΕΣΗ".
F0EA	Ο πίνακας διακοπών σβήνει λόγω πολύ υψηλής θερμοκρασίας.	Πολύ υψηλή εσωτερική θερμοκρασία στα ηλεκτρονικά εξαρτήματα.	Περιμένετε να κρυώσει η εστία πριν την ξαναχρησιμοποιήσετε.
F0E9	Η επιφάνεια μαγειρέματος απενεργοποιείται όταν οι θερμοκρασίες είναι πολύ υψηλές.	Πολύ υψηλή εσωτερική θερμοκρασία στα ηλεκτρονικά εξαρτήματα.	Πριν χρησιμοποιήσετε πάλι την επιφάνεια μαγειρέματος, περιμένετε να κρυώσει.
F0E2, F0E4, F0E6, F0E8, F0EC, F1E1, F2E1, F6E1, F6E3, F7E5, F7E6	Αποσυνδέστε τη μονάδα εστιών από την παροχή τάσης. Περιμένετε μερικά δευτερά και μετά συνδέστε τη μονάδα εστιών στην τροφοδοσία ρεύματος. Αν το πρόβλημα παραμένει, καλέστε το κέντρο σέρβις και αναφέρετε τον κωδ. σφάλματος που εμφανίζεται στην οθόνη.		
d E [όταν η εστία είναι απενεργοποιημένη]	Η εστία δεν ενεργοποιεί τη θέρμανση. Οι λειτουργίες δεν ενεργοποιούνται.	"ΛΕΙΤΟΥΡΓΙΑ ΕΠΙΔΕΙΞΗΣ" ενεργοποιημένη.	Ακολουθήστε τις οδηγίες στην παράγραφο "ΛΕΙΤΟΥΡΓΙΑ ΕΠΙΔΕΙΞΗΣ".
π.χ.  → -	Η εστία δεν επιτρέπει την ενεργοποίηση ειδικής λειτουργίας.	Ο ρυθμιστής ισχύος περιορίζει τα επίπεδα ισχύος σύμφωνα με τη μέγιστη τιμή που έχει οριστεί για την εστία.	Δείτε την παράγραφο "Ρυθμιση ισχυος".
π.χ.  → 5 [Επίπεδο ισχύος χαμηλότερο από το ζητούμενο επίπεδο]	Η εστία ρυθμίζει αυτόματα ένα ελάχιστο επίπεδο ισχύος για να εξασφαλίσει τη χρήση της ζώνης μαγειρέματος.	Ο ρυθμιστής ισχύος περιορίζει τα επίπεδα ισχύος σύμφωνα με τη μέγιστη τιμή που έχει οριστεί για την εστία.	Δείτε την παράγραφο "Ρυθμιση ισχυος".

ΗΧΟΙ ΠΟΥ ΠΑΡΑΓΟΝΤΑΙ ΚΑΤΑ ΤΗ ΛΕΙΤΟΥΡΓΙΑ

Οι επαγωγικές εστίες σφυρίζουν ή τρίζουν κατά την κανονική λειτουργία τους. Αυτοί οι θόρυβοι στην ουσία προέρχονται από τα σκεύη μαγειρέματος και συνδέονται με τα χαρακτηριστικά της βάσης των σκευών (π.χ. όταν οι βάσεις είναι κατασκευασμένες από διαφορετικές στρώσεις υλικού ή δεν είναι ομαλές).

Αυτοί οι θόρυβοι μπορεί να διαφέρουν ανάλογα με τον τύπο του σκεύους που χρησιμοποιείται και την ποσότητα φαγητού που περιέχει και δεν αποτελούν ένδειξη κάποιου σφάλματος.

ΚΕΝΤΡΟ ΕΞΥΠΗΡΕΤΗΣΗΣ ΠΕΛΑΤΩΝ

Για να λάβετε πλήρη τεχνική υποστήριξη, παρακαλούμε να καταχωρίσετε τη συσκευή σας στην ιστοσελίδα www.whirlpool.eu/register.

ΠΡΙΝ ΚΑΛΕΣΕΤΕ ΤΟ ΣΕΡΒΙΣ:

1. Επιχειρήστε να επιλύσετε μόνοι σας το πρόβλημα με τη βοήθεια των συστάσεων που παρέχονται στον **ΟΔΗΓΟ ΑΝΤΙΜΕΤΩΠΙΣΗΣ ΒΛΑΒΩΝ**.
2. Σβήστε και ανάψτε ξανά τη συσκευή για να διαπιστώσετε εάν η βλάβη παραμένει.

ΕΑΝ Η ΒΛΑΒΗ ΕΞΑΚΟΛΟΥΘΕΙ ΝΑ ΕΜΦΑΝΙΖΕΤΑΙ ΜΕΤΑ ΤΟΥΣ ΠΑΡΑΠΑΝΩ ΕΛΕΓΧΟΥΣ, ΕΠΙΚΟΙΝΩΝΗΣΤΕ ΜΕ ΤΟ ΠΛΗΣΙΕΣΤΕΡΟ ΣΕΡΒΙΣ.

Για τεχνική υποστήριξη, καλέστε τον αριθμό που αναγράφεται στο βιβλιαράκι εγγύησης ή ακολουθήστε τις οδηγίες στην www.whirlpool.eu.

Όταν επικοινωνείτε με την Εξυπηρέτηση πελατών, αναφέρετε πάντα:

- Μια σύντομη περιγραφή της βλάβης;
- Τον τύπο και το ακριβές μοντέλο της συσκευής;

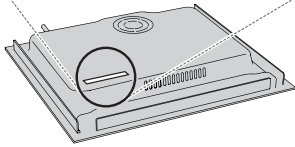

- τον σειριακό αριθμό (αριθμός μετά τη λέξη SN στην πινακίδα που βρίσκεται κάτω από τη συσκευή). Ο σειριακός αριθμός αναφέρεται επίσης στην τεκμηρίωση;



Mod. **XXX XXX**

Ind.C. **XXXX XXXX XXXX**

Prod.N. **86999XXXXXXX** S.N. **XXXX XXXX XXXX**

- την πλήρη διεύθυνσή σας
- τον αριθμό τηλεφώνου σας.

Εάν απαιτείται επισκευή, απευθυνθείτε σε ένα εξουσιοδοτημένο Κέντρο Εξυπηρέτησης Πελατών (για να διασφαλιστεί η χρήση γνήσιων ανταλλακτικών και η σωστή επισκευή).

Σε περίπτωση εγκατάστασης όχι πάνω από έναν εντοιχισμένο φούρνο, μπορείτε να καλέσετε την υπηρεσία Εξυπηρέτησης Πελατών για να αγοράσετε το κιτ διαχωριστικού C00628720 (επιφάνεια μαγειρέματος 60 και 65 cm) ή C00628721 (επιφάνεια μαγειρέματος 77 cm).

Αν προτιμάτε να μην αγοράσετε το κιτ διαχωριστικού βεβαιωθείτε ότι έχει εγκατασταθεί διαχωριστικό σύμφωνα με τις οδηγίες εγκατάστασης.