



Express Essential
Express Easy

EN

Summary

USING YOUR APPLIANCE	6
1.1 Getting started.....	6
1.2 Filling the water tank.....	9
1.3 Transportation	10
1.4 Settings.....	11
1.5 Vertical steaming	13
1.6 Auto-off.....	14
MAINTENANCE AND STORAGE.....	15
2.1 Emptying the calc collector*	15
2.2 Descaling your generator	16
2.3 Cleaning	19
2.4 Storage	20
SAFETY INSTRUCTIONS	21
TROUBLESHOOTING	27
TEFAL INTERNATIONAL GUARANTEE.....	30

AR

ملخص

32	استخدام الجهاز
32	1-1 بدء الاستخدام
37	1-2 ملء خزان المياه
38	1-3 النقل.....
39	1-4 الإعدادات.....
41	1-5 تشغيل البخار عمودياً
42	1-6 إيقاف التشغيل التلقائي.....
43	الصيانة والتخزين.....
43	2-1 تفرغ مجمع الكلس*
44	2-2 لصيانة والتخزين.....
46	2-3 التنظيف
48	2-4 التخزين
49	تعليمات السلامة.....
55	استكشاف الأخطاء وإصلاحها
59	ضمان تيفال الدولي

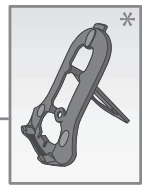
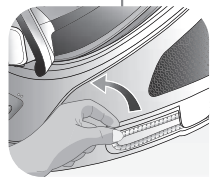
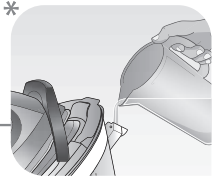
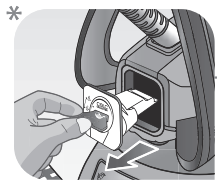
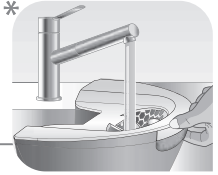

* Depending on the model

* Depending on model

USING YOUR APPLIANCE

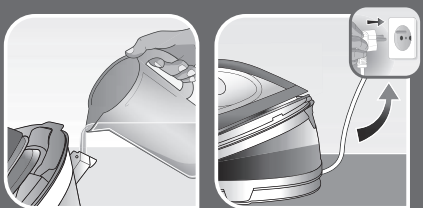
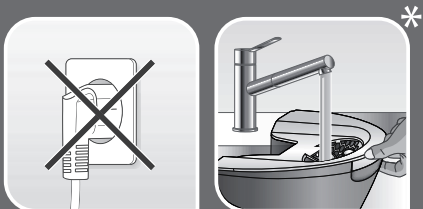
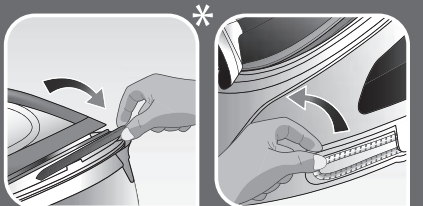
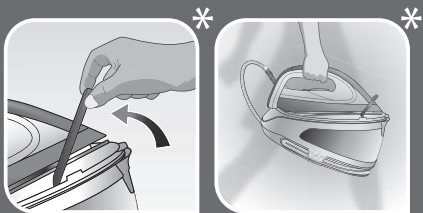

1.1 Getting started

Some models are equipped with a lock system to hold the iron onto the base for easy transport and storage.*

- Unlock your steam generator.*
- Completely unwind the power cord and take the water cord out of its storage space.
- Fill the water tank with tap water up to the max indicator. Put the tank back into the appliance by pushing in until it locks into place.
- If you have a fixed water tank, open the lid and fill it directly with a jug of water.
- Plug in your steam generator.

* Depending on model

USING YOUR APPLIANCE

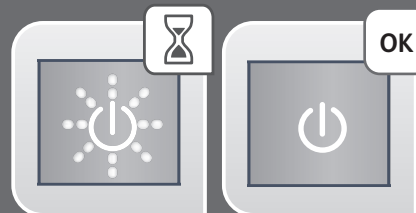

- Press the «ON-OFF» button on control panel.
- The «ON-OFF» button light remains flashing while the appliance is warming up.
- The ECO mode setting can still be selected at this time.
- When the light stops flashing, the steam generator is ready for use. This can take up to 2 minutes.
- To release steam, press and hold the steam trigger under the iron handle. The steam will stop when you release the trigger.

USING YOUR APPLIANCE



- To release even more steam, press the steam trigger under the handle three times in quick succession for automatic sequential steam.



During ironing do not leave the iron faced down on the soleplate or resting on the flush accessory. For your safety, place the iron on the steam generator base or on its heel.

* Depending on model

USING YOUR APPLIANCE



1.2 Filling the water tank*

- Switch off and unplug the appliance.

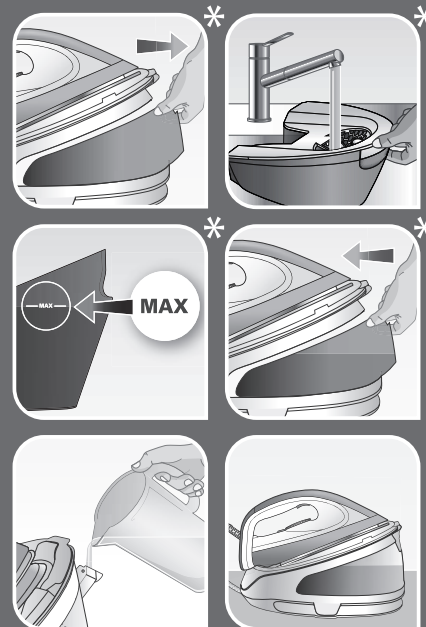

- Remove the removable water tank using the handle located at the front of the steam generator.
- Fill it with tap water without exceeding the MAX level.
- Push it back into its housing until you hear a «click».
- If you have a fixed water tank, open the lid and fill it directly with a jug of water.

* Depending on model

USING YOUR APPLIANCE



1.3 Transportation*

Your steam generator is equipped with a lock system to hold the iron onto the base for easy transport and storage.

To transport your steam generator using the handle of the iron:

- Put the iron on the steam generator base and lift the lock system over the iron until it locks into place and you hear an audible click.
- Hold the iron by the handle to transport your steam generator.

* Depending on model

USING YOUR APPLIANCE

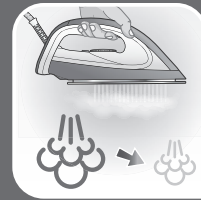
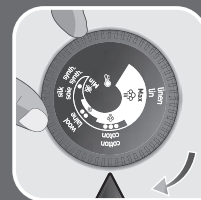

1.4 Settings

Changing modes

- To change the setting use the thermostat that is on the handle of the iron.
- When you use the 'synthetic' or 'wool' settings, the temperature will decrease and no steam is required. Thus there is no need to press the steam trigger.
- When using the 'cotton' or 'linen' setting the temperature will increase and you can use the steam trigger.
- When you press the "ECO" button, temperature and steam decrease.

* Except for SV6140 where the steam can be used on any mode

USING YOUR APPLIANCE



- To turn off 'ECO' setting, press the ECO button again. The temperature and steam will increase.

USING YOUR APPLIANCE

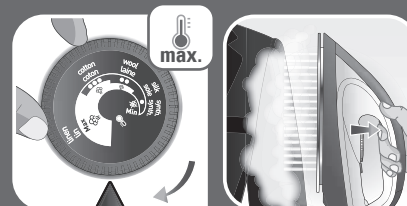

1.5 Vertical steaming

As steam is very hot: never attempt to remove creases from a garment while it is being worn, always hang garments on a coat hanger.

- Hang the garment on a coat hanger and hold the fabric slightly taut with one hand.
- Holding the iron in a vertical position tilted slightly forwards, press on the steam trigger (underneath the iron handle) moving the iron from top to bottom.
- Always use the 'max' setting on the thermostat for vertical steaming.

USING YOUR APPLIANCE

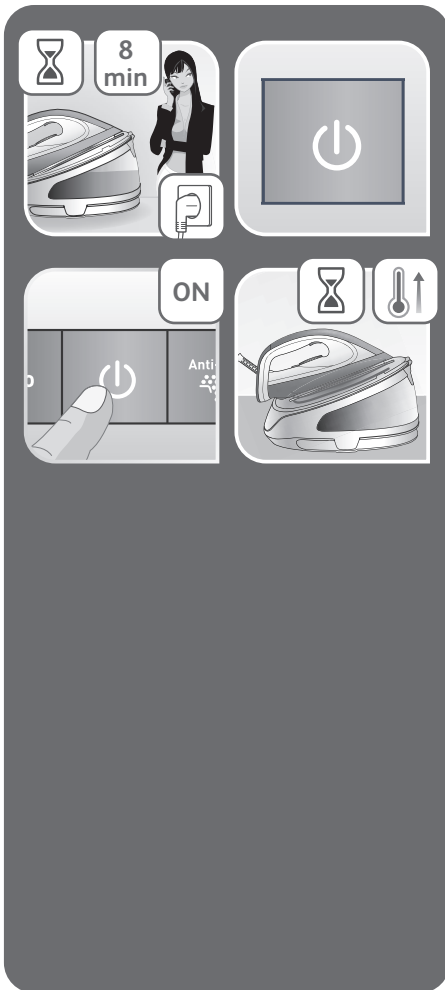

1.6 Auto-off

- The steam generator is fitted with an "AUTO-OFF" monitoring system. After approximately 38 minutes of non-use, the «AUTO-OFF» system switches off your steam generator.
- To start your ironing again, press the «ON-OFF» button and you will hear a beep.

MAINTENANCE AND STORAGE

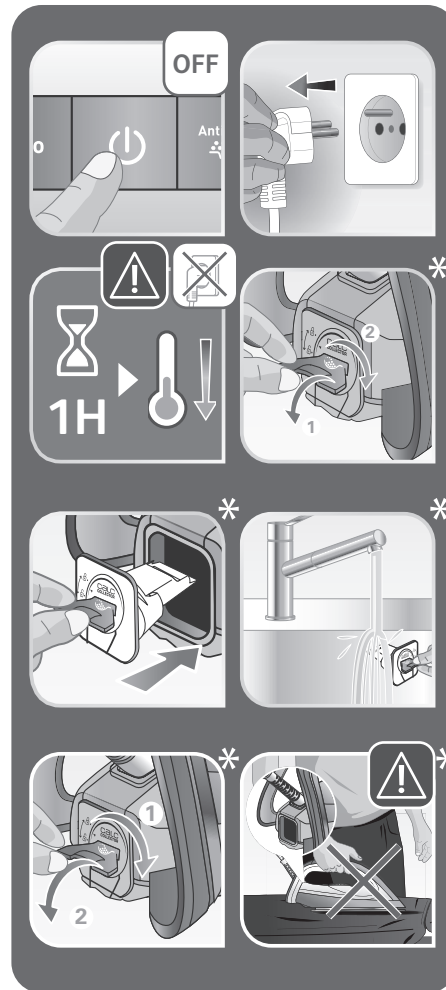

2.1 Emptying the scale collector*

- For long lasting steam performance, empty the scale collector every now and then.
- Switch off and unplug the appliance.

Appliance must be completely cooled down and unplugged for at least an hour before emptying the scale collector.

- Fully unlock the collector and pull it out of the base unit.

Do not use your steam generator without reinserting the scale collector.

* Depending on model

MAINTENANCE AND STORAGE



2.2 Descaling your generator

- The flashing 'anti calc' indicator alerts you when descaling is required.
- Switch off the unit by pressing the «Off» button, then unplug the appliance and allow it to cool completely.
- Move the unit over a sink and fill the water tank.
- Detach the removable stand from the base of the appliance.*
- Set down the stand near the sink and place the iron on top.*
- Put the water tank back in the base.
- Plug in the appliance and switch it on by pressing the «On» button.

* Depending on model

MAINTENANCE AND STORAGE



- If you do not have the model with the removable stand, then hold your iron above the sink.
- Press the blinking «Anti calc» button for 3 seconds.
- The descaling process is performed, during which the iron will emit water and steam for 2 minutes. Beware of the irons heat during the descaling cycle.
- An audio signal (long beep) sounds at the end of the descaling cycle.
- Your steam generator will shut down automatically. You must then unplug the steam generator and allow it to cool.
- Unlock and remove the scale collector in the back of the iron to rinse it.*
- Next, reposition the collector, as well as the removable stand.*

MAINTENANCE AND STORAGE

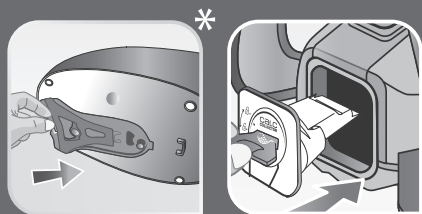

- Please make sure to empty the water tank before replacing the removable stand in the back of the iron.

* Depending on model

MAINTENANCE AND STORAGE

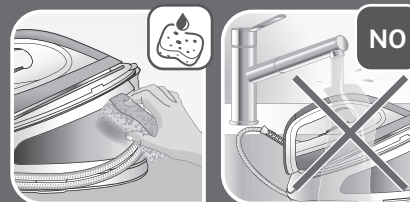

2.3 Cleaning

Appliance must be completely cooled down and unplugged for at least 2 hours before emptying the scale collector.

- Clean soleplate with a soft damp cloth.

Do not use detergent or descaling products for cleaning the soleplate.

- Clean the plastic parts of the appliance occasionally with a soft cloth.

Never hold the iron or the base unit under the tap.

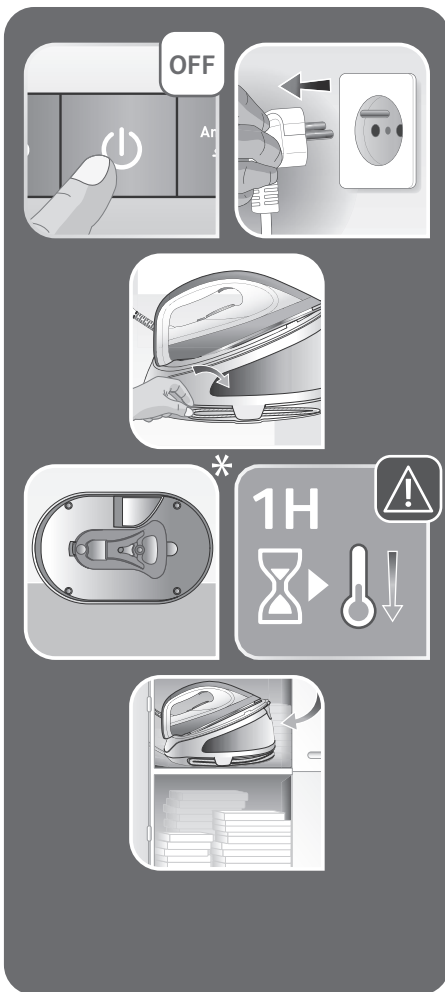

2.4 Storage

- Switch off and unplug the appliance.
- Store the steam cord in its side storage place without stretching it too much.
- Store the flush accessory in its holder underneath the appliance.*
- Leave the steam generator to cool (around 1h) then empty the water tank before putting it away if you are storing it in a cupboard or a confined space.

If you store your steam generator in a relatively cold place (approximately <math><10\text{ }^{\circ}\text{C}</math>), put it in a warm place before starting your ironing.

* Depending on model

Important recommendations

- Please read these instructions carefully before first use. This product has been designed for domestic indoor use only. Any commercial use, inappropriate use or failure to comply with the instructions, the manufacturer accepts no responsibility and the guarantee will not apply.
- Never unplug the appliance by pulling the power cord. Always unplug your appliance:
 - before filling the water tank.
 - before cleaning the appliance,
 - after each use.
- The appliance must be used and placed on a flat, stable, heat-resistant surface. When you place the iron on the iron rest, make sure that the surface on which you place it is stable.
- This appliance is not intended to be used by persons (including children) with reduced or impaired physical, sensory or mental capabilities or persons lacking appropriate knowledge or experience, unless a person responsible for their safety provides either supervision or appropriate instructions concerning use of the appliance prior to its use.
- Children should be supervised to ensure they do not play with the appliance.
- This appliance may be used by children aged 8 or over and persons lacking appropriate knowledge or experience or persons with reduced or impaired

physical, sensory or mental capabilities provided that they have been thoroughly instructed regarding the use of the appliance, are supervised, and understand the risks involved. Children shall not play with the appliance. Cleaning and user maintenance shall not be made by children without supervision. Keep the iron and its cord out of reach of children less than 8 years of age when it is energized or cooling down.



- The surfaces of your appliance marked by this symbol can reach very high temperatures when functioning, which may cause burns. Do not touch the hot surfaces of the appliance (accessible metal parts and plastic parts adjacent to the metallic parts) until the appliance has completely cooled.
- Never leave the appliance unattended when it is connected to the mains. Before storing the appliance, once it is unplugged, please wait until it has cooled down (around 1 hour).
- Never fill your appliance directly from the tap.
- The cartridge cap must not be opened during use.
- The appliance must not be used if it has been dropped, if it has any visible damage, if it leaks, or if it functions abnormally in any way. Do not attempt to dismantle your appliance: have it examined at an Approved Service Centre to avoid any danger.
- Check the electrical power and water connection cords for signs of wear or damage prior to use. If the electrical power cord or the water connection cord is damaged, it must be replaced by an Approved Service Centre to avoid any danger.

- All accessories, consumable goods and spare parts must be purchased exclusively from an Authorised Service Centre.
- For your safety, this device complies with applicable standards and regulations (Low Voltage Directives, Electromagnetic Compatibility, Environment, etc.)
- Your appliance is an electrical appliance: it must be used under normal conditions of use.
- It is equipped with a thermal fuse to avoid overheating.
- Always plug your steam generator:
 - Into an electrical system whose voltage is between 220 and 240 V.
 - Into an earthed electrical outlet.
- Any connection error may cause irreversible damage and invalidates the guarantee. If you use an extension cord, ensure that it is in good condition, has a plug with an earth connection and is suited to the power rating of the appliance.

Important notice for $\geq 2800W$ models only :

Under unfavourable conditions, phenomena such as transient voltage drops or lighting fluctuations may occur. Therefore it is recommended to plug the iron into a power supply with a maximum impedance of $0,30 \Omega$. If necessary, the user can contact the electricity supplier for further information about the system impedance at the interface point.

- Fully unwind the electrical cord and plug it into an earthed electrical outlet.
- Do not leave the power or water connection cords close to or in contact with sources of heat or sharp

edges.

- The sole plate of your iron and the iron rest on the base unit can reach extremely high temperatures, and can cause burns: do not touch them. Never touch the electrical power cords with the sole plate of the iron.
- Always ensure that the base unit is positioned close enough to the ironing surface to avoid straining and premature wear of the water connection cord.
- Always use a vented/mesh ironing board to prevent water spots on clothes and to avoid hot steam venting sideways. Be careful of hot steam when ironing close to the edges of the board.
- Your appliance produces steam which may cause burns.
 - Handle the iron carefully, especially when ironing vertically.
 - Never iron a piece of clothing while it is worn by a person, but always when it is on a hanger.
 - Never iron while in a sitting position with one's legs under the ironing board.
 - Never point the steam at people or animals.
- Never immerse your appliance in water or any other liquid. Never place it under a running tap.
-  During first use, your appliance may give off smoke, an odour or a discharge of particles, but this is normal, is not harmful and will disappear. If you use the appliance for the first time, if you have replaced the anti calc cartridge or after filling the water tank, press the steam control button continuously for few minutes pointing it away from your linen, in order to prime the

pump and obtain steam.

- When in use, your electric pump injects water into the iron soleplate. It makes a noise but this is normal.
- Safety Instructions for the Anti-Scale Cartridge and the Collector (Depending on Model):



- Not for drinking



- Keep out of the reach of children



- Dispose with household refuse



- Keep in cool dry place

- Prior to rinsing the collector (depending on the model), always wait until the appliance is cool and unplugged for over an hour to unscrew the collector. To perform this operation, the product must be near a sink, since some water may flow out when opening it.
- Never operate the appliance without the scale collector.
- Never fill the iron using the collector's opening.
- Always iron on the same level as the appliance so as to not strain the cord. Do not place the appliance on a lower level or on the floor.

Preparation

What water may be used ?

- This appliance has been designed to be used with untreated tap water.
- Types of water not to use: In order to prolong your appliance life, you should not use water from clothes dryers, scented or softened water containing additives, water from refrigerators, batteries, air conditioners, rain water, boiled, filtered or bottled water. Do not use pure distilled nor pure demineralised water.
- All the type of water listed above may contain organic

waste, mineral or chemical elements that can cause spitting, brown staining or premature wear of the appliance.

- Do not fill the water tank from the cartridge compartment.
- Empty the water tank after every use. Do not store the steam generator with water in the water tank.

Semi-automatic self-cleaning procedure*

- Never start the self-cleaning procedure when the appliance is on its base.
- Always place the iron on its cleaning stand, over a sink.
- Ensure that the scale collector* is installed in the iron and properly locked, prior to starting self-cleaning.
- Never touch the iron or its cleaning stand during self-cleaning. The cleaning accessory may still be hot; wait at least 15 minutes before handling it.
- The cleaning stand is only intended for self-cleaning.
- Never use this accessory as an iron holder during normal use.



*depending on the model

PLEASE RETAIN THIS INSTRUCTION BOOKLET FOR FUTURE REFERENCE

Environment protection first!



① Your appliance contains valuable materials which can be recovered or recycled.

➔ Leave it at a civic waste disposal centre.

TROUBLESHOOTING

Problem	Possible Causes	Solutions
Your iron is producing little or no steam.	You have just filled the tank or changed the anti-calc cartridge, or you have just started using it.	Press the steam control button continuously for few minutes pointing it away from your linen, in order to prime the pump.
	There is no anti calc cartridge in the appliance or it is not properly installed.	Make sure the anticalc cartridge is installed and locked in its compartment.
	Steam cannot be produced at the temperature you have selected.	Set the thermostat control in the coloured zone (••• or MAX).
	The water tank is empty.	Fill the tank.
Water runs out of the holes of the soleplate.	You are using steam for the first time or you have not used it for some time.	Press on the steam control button away from your ironing board until the iron produces steam.
	The setting is not correct (1 dot / 2 dots) and the soleplate is not hot enough to produce steam.	Set the iron at 3 dots (••• or MAX) and wait for the iron thermostat light to go out before activating the steam button again.
	You are performing the Anti calc procedure.	It is normal that water runs out of the holes of the soleplate during Anti calc procedure.

Problem	Possible Causes	Solutions
Water streaks appear on the linen.	Your ironing board is saturated with water because it is not suitable for use with an appliance.	Check that your ironing board is suitable. We recommend that you use a vented/mesh type ironing board.
Brown streaks come through the holes in the soleplate and stain the linen.	You are using chemical descaling agents or additives in the water ironing.	Never add this type of product in the water tank (see "for what water may be used"). Contact an Approved Service Centre.
The soleplate is dirty or brown and may stain the linen.	You are ironing at too high a temperature.	See our recommendations regarding temperature control setting.
The "anti calc" indicator is flashing*.	The anti calc cartridge is no longer efficient.	Replace the anti scale cartridge with a new one then press the reset button for a minimum of 3 seconds.
	The descaling procedure must be performed.	See section "Descaling your generator." In this manual to perform the descaling procedure.

Problem	Possible Causes	Solutions
The anti calc indicator is still flashing after replacing the cartridge.	You have not pressed the reset button.	Press the reset button until the light stops flashing.
The anti calc indicator is still flashing after performing the descaling procedure.	The descaling procedure has not been correctly done.	See section "descaling your generator".

* Depending on the model

If you have any problems or queries please call our Customer Relations team first for expert help and advice

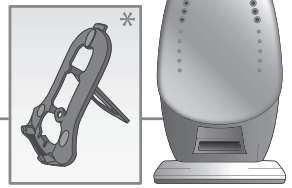
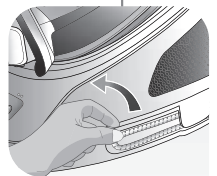
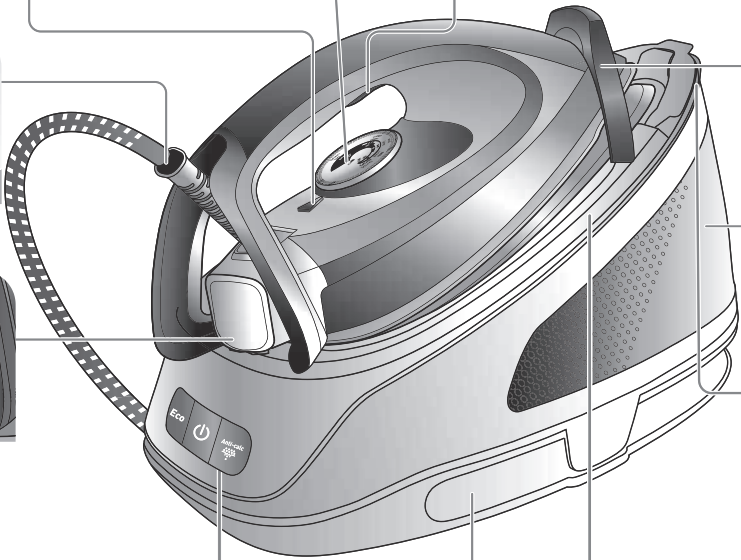
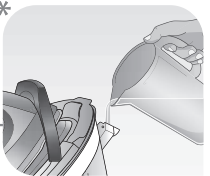
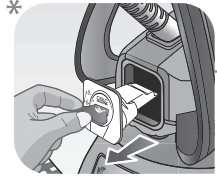
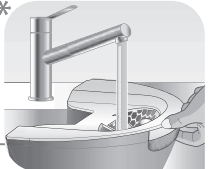

* حسب الطراز

* حسب الطراز

استخدام الجهاز

- اضغط على زر «التشغيل-إيقاف التشغيل» بلوحة التحكم.
- يظل ضوء زر «التشغيل-إيقاف التشغيل» يومض حتى يسخن الجهاز.



- لا يزال بإمكانك تحديد إعداد وضع ECO (وضع التوفير) في هذا الوقت
- وعندما يتوقف الضوء عن الوميض، يصبح مولد البخار جاهزاً للاستخدام. قد يستغرق هذا الإجراء دقيقتين بحد أقصى.

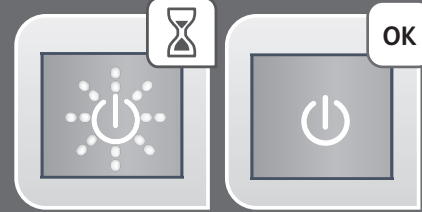

- لإطلاق البخار، اضغط مع الاستمرار على مشغل البخار الموجود أسفل مقبض المكواة. سيتوقف البخار عند تحرير مشغل البخار.



استخدام الجهاز

١-١ بدء الاستخدام

تأتي بعض الطرز مزودة بنظام قفل لتثبيت المكواة على القاعدة بهدف نقلها وتخزينها بسهولة.*

- قم بإلغاء قفل مولد البخار.*
- قم بفك سلك الطاقة بالكامل وأخرج خرطوم المياه من مساحة التخزين الخاصة به.
- املاً خزان المياه بمياه الصنبور حتى مؤشر الحد الأقصى. أعد الخزان إلى الجهاز من خلال الضغط عليه حتى يستقر في مكانه.
- إذا كانت المكواة مزودة بخزان مياه ثابت، فافتح الغطاء واملاً الخزان مباشرة باستخدام إبريق ماء.
- صل مولد البخار بالقابس الكهربائي.

* حسب الطراز

AR

AR

استخدام الجهاز



• لإطلاق كمية أكبر من البخار، اضغط على مشغل البخار الموجود أسفل المقبض ثلاث مرات في متتابع سريع للحصول على بخار تلقائي متتابع.

*

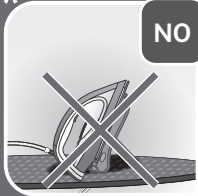

أثناء الكي، لا تترك المكواة مواجهة لأسفل على سطح الكي أو مرتكزة على ملحق التدفق. حرصًا على سلامتك، ضع المكواة على قاعدة مولد البخار أو على قاعدة المكواة.

* حسب الطراز

AR

استخدام الجهاز



1-2 ملء خزان المياه*

• أوقف تشغيل الجهاز وافصل سلك الطاقة.

*

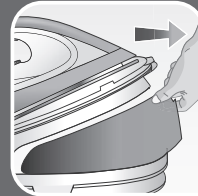

• قم بإزالة خزان المياه القابل لللفك باستخدام المقبض الموجود في الجزء الأمامي من مولد البخار.

*

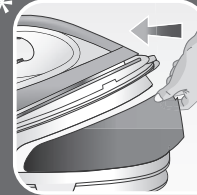
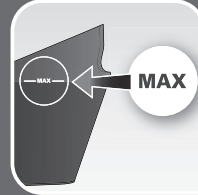

• املاً الخزان بمياه الصنبور من دون تجاوز مستوى MAX (الحد الأقصى).
• أعد خزان المياه إلى مكانه واضغط عليه حتى تسمع صوت استقراره في مكانه.

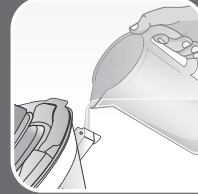

• إذا كانت المكواة مزودة بخزان مياه ثابت، فافتح الغطاء واملاً الخزان مباشرة باستخدام إبريق ماء.

* حسب الطراز

AR

استخدام الجهاز

4-1 الإعدادات

تغيير الأوضاع

• لتغيير الإعداد، استخدم الترموستات الموجود على مقبض المكواة.

• عند استخدام

الإعداد synthetic (القماش الصناعي) أو wool (الصوف)، ستتنخفض درجة الحرارة ولا يلزم استخدام البخار. ومن نَمَّ، لا يلزم مشغّل البخار الضغط على.

• عند استخدام

الإعداد cotton (القطن) أو linen (الكتان)، ستترفع درجة الحرارة ويمكنك استخدام مشغّل البخار.

• عند الضغط على

زر "ECO" (وضع التوفير)، تنخفض درجة الحرارة وتقل كمية البخار.

* باستثناء الطراز SV6140 الذي يمكن فيه استخدام البخار في جميع الأوضاع

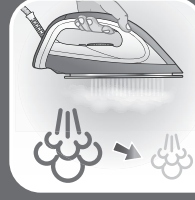
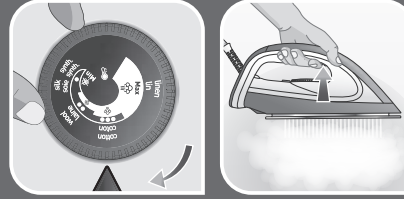
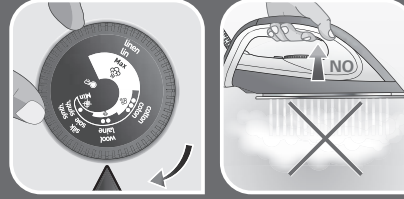

استخدام الجهاز

1-3 النقل*

يأتي مولد البخار مزوداً بنظام قفل لتثبيت المكواة على القاعدة بسهولة النقل والتخزين.

لنقل مولد البخار باستخدام مقبض المكواة:
- ضع المكواة على قاعدة مولد البخار وارفع نظام القفل فوق المكواة حتى تستقر في مكانها وتسمع صوت استقرارها في مكانها.
- احمل المكواة من المقبض لنقل مولد البخار.



* حسب الطراز

AR

AR

استخدام الجهاز



- لإيقاف تشغيل إعداد "OCE" وضع التوفير، اضغط على زر OCE وضع التوفير مرة أخرى. ترتفع درجة الحرارة وتزداد كمية البخار.

AR

استخدام الجهاز

5-1 تشغيل البخار عمودياً



نظراً لأن البخار ساخن جداً: لا تحاول أبداً إزالة التجاعيد من الملابس أثناء ارتدائها، وقم بتعليق الملابس دائماً على الشماعة.

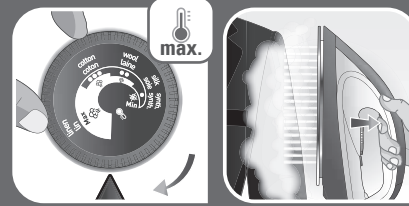

- قم بتعليق الملابس على الشماعة واحرص على شد القماش قليلاً بيد واحدة.



- أثناء الإمساك بالمكواة في وضع عمودي مائل إلى الأمام قليلاً، اضغط على مشغل البخار (الموجود أسفل مقبض المكواة) مع تحريك المكواة من أعلى إلى أسفل.



- استخدم دائماً إعداد "max" (الحد الأقصى) على الترموستات لتشغيل البخار عمودياً.

AR

استخدام الجهاز

6-1 إيقاف التشغيل التلقائي

• يأتي مولد البخار مزوداً بنظام مراقبة "إيقاف التشغيل التلقائي". فبعد مرور 83 دقيقة تقريباً من عدم الاستخدام، يعمل نظام «إيقاف التشغيل التلقائي» على إيقاف تشغيل مولد البخار.

• لبدء الكي مرة أخرى، اضغط على زر «التشغيل-إيقاف التشغيل» وستسمع صوت صفير.



AR

الصيانة والتخزين

2.1 تفرغ مجمع الكلس*

• للحصول على أداء بخار يدوم طويلاً، قم بتفريغ مجمع الكلس بين الحين والآخر.

• أوقف تشغيل الجهاز وافصل سلك الطاقة.

يجب تبريد الجهاز تمامًا وفصله عن القابس الكهربائي لمدة ساعة على الأقل قبل تفرغ مجمع الكلس.

• قم بإلغاء قفل المجمع بالكامل واسحبه خارج وحدة القاعدة.

لا تستخدم مولد البخار إلا بعد إعادة إدخال مجمع الكلس.

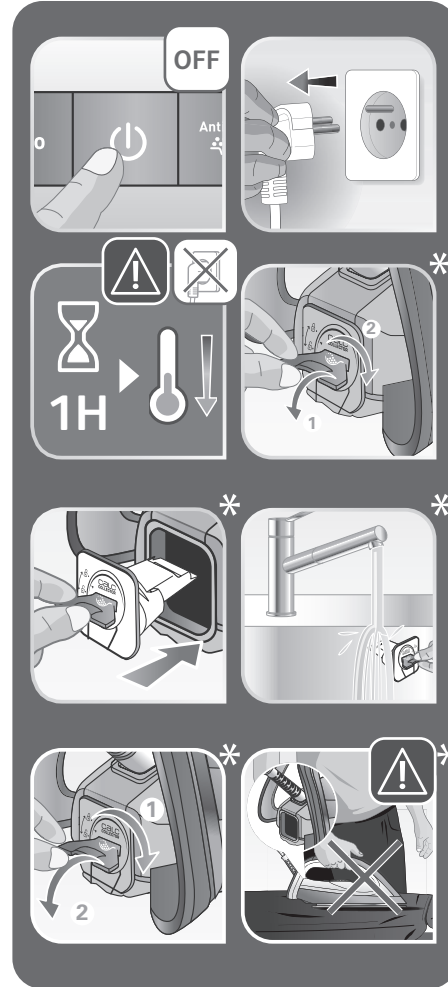

* حسب الطراز

AR

الصيانة والتخزين

• إذا لم يكن لديك الطراز المزود، بحامل قابل لل فك فأمسك المكواة فوق الحوض.

• اضغط على منع تراكم الكلس)) "Anti calc" زر لمدة 3 ثوانٍ

• يتم إجراء عملية إزالة الكلس، التي ينبعث خلالها الماء والبخار من المكواة لمدة دقيقتين. انتبه حتى لا تسخن المكواة أثناء دورة إزالة الكلس.

• تصدر إشارة صوتية صوت صغير طويل في نهاية دورة إزالة الكلس

• سيتم إيقاف تشغيل مولد البخار تلقائيًا بعد ذلك، يجب فصل مولد البخار عن القابس الكهربائي وتركه حتى يبرد.

• قم بإلغاء قفل مجمع الكلس الموجود في الجزء الخلفي *من المكواة وفكه لشطفه

• بعد ذلك، أعد المجمع إلى مكانه، بالإضافة إلى الحامل القابل لل فك *

الصيانة والتخزين

2-2 إزالة الكلس من المولد

• ينبّهك مؤشر "clac itna" (منع تراكم الكلس) الوامض عند الحاجة إلى إزالة الكلس.

• أوقف تشغيل الوحدة بالضغط على زر إيقاف التشغيل، ثم افصل الجهاز عن القابس الكهربائي واتركه حتى يبرد تمامًا

• حرك الوحدة فوق الحوض واملأ خزان المياه

• افصل الحامل القابل لل فك عن قاعدة الجهاز *

• ضع الحامل بالقرب من الحوض وضع المكواة في الأعلى *

• أعد خزان المياه إلى القاعدة

• قم بتوصيل الجهاز بالقابس الكهربائي و قم بتشغيله عن طريق «الضغط على زر «التشغيل»

* حسب الطراز

AR

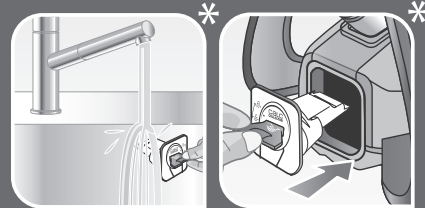

AR

الصيانة والتخزين

فيظن ت ل ل 2-3

يجب تبريد
الجهاز تمامًا وفصله
عن القابس الكهربائي
لمدة ساعتين على الأقل
قبل تفريغ مجمع
الكلس.

• نظّف سطح الكيّ باستخدام
قطعة قماش ناعمة ورطبة.

لا تستخدم مواد تنظيف
أو منتجات إزالة الكلس
لتنظيف سطح الكيّ.

• نظّف الأجزاء
البلاستيكية للجهاز من حين
إلى آخر باستخدام قطعة
قماش ناعمة.

لا تضع المكواة أو
وحدة القاعدة تحت
الصنوبر.

الصيانة والتخزين

- يُرجى التأكد من
تفريغ خزان المياه
قبل إعادة الحامل
القابل لللفك إلى مكانه
في الجزء الخلفي من المكواة.

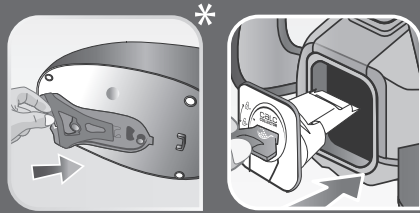

* حسب الطراز

AR



AR

مهم تاي صوت

- يُرجى قراءة هذه التعليمات بعناية قبل الاستخدام للمرة الأولى. تم تصميم هذا المنتج للاستخدام في الأماكن المغلقة وفي المنازل فقط. لا تتحمل الشركة المصنعة مسؤولية أي استخدام تجاري أو استخدام غير مناسب أو عدم الالتزام بالتعليمات المرفقة، ولن ينطبق الضمان في هذه الحالة
- لا تفصل الجهاز عن القابس الكهربائي عن طريق سحب سلك الطاقة. افصل الجهاز دائماً عن القابس الكهربائي في الحالات التالية:
 - قبل ملء خزان المياه
 - قبل تنظيف الجهاز
 - وبعد كل استخدام
- يجب استخدام الجهاز ووضعه على سطح مستو وثابت ومقاوم للحرارة. وحين تضع المكواة على حامل المكواة، احرص على أن يكون السطح الذي تضعها عليه ثابتاً
- هذا الجهاز غير مخصص للاستخدام من قِبل الأشخاص (بما في ذلك الأطفال) الذين يعانون قدرات بدنية أو حسية أو عقلية محدودة أو ضعيفة أو الذين يفتقرون إلى الخبرة أو المعرفة المناسبة، إلا في حال قيام الشخص المسؤول عن سلامتهم بتقديم الإشراف أو التعليمات المناسبة بخصوص استخدام الجهاز قبل استخدامه
- يجب مراقبة الأطفال للتأكد من أنهم لا يلعبون بالجهاز
- يمكن استخدام هذا الجهاز من قِبل الأطفال الذين يبلغون من العمر 8 أعوام أو أكثر والأشخاص الذين يفتقرون إلى المعرفة أو الخبرة المناسبة أو الأشخاص الذين يعانون قدرات بدنية أو حسية أو عقلية محدودة أو ضعيفة بشرط أن

نيزختل 4-2

- أوقف تشغيل الجهاز وافصل سلك الطاقة
- خزّن سلك البخار في مكان التخزين الجانبي الخاص به من دون تمديده أكثر من اللازم
- خزّن ملحق التدفق في الحامل الخاص به *أسفل الجهاز
- اترك مولد البخار حتى يبرد حوالي ساعة، ثم قم بتفريغ خزان المياه قبل وضعه في مكانه إذا كنت تخزنه في دولاب أو مكان مغلق

إذا قمت بتخزين مولد البخار في مكان بارد نسبياً (أقل من درجات مئوية تقريباً)، فضعه في 10 مكان دافئ قبل بدء الكي.

* حسب الطراز

• هذا الجهاز هو جهاز كهربائي: يجب استخدامه وفقاً لشروط الاستخدام المتعارف عليها.

• وويأتي مزوداً بمصهر حراري لتجنب ارتفاع درجة الحرارة

• قم دائماً بتوصيل مولد البخار بالقابس الكهربائي

• في نظام كهربائي يتراوح فيه الجهد الكهربائي بين 220 و240 فولت

• في مقبس كهربائي مؤرض

• قد يتسبب أي خطأ في التوصيل في حدوث تلف لا يمكن إصلاحه وإبطال الضمان.

إذا كنت تستخدم سلك تمديد، فتأكد من أنه بحالة جيدة، ومزود بقابس كهربائي

مع وصلة أرضية، ويتناسب مع معدل

قدرة الجهاز.

إشعار مهم للطُّرز ذات قدرة أكبر من أو تساوي 2800 وات فقط

في الظروف غير المواتية، قد تحدث ظواهر مثل انخفاض الجهد الكهربائي المؤقت أو

تقلبات الإضاءة. ولذا، يُوصى بتوصيل المكواة

بمصدر طاقة يتميز بمقاومة كهربائية تبلغ 0,30 أوم بحد أقصى. وإذا لزم الأمر،

يمكن للمستخدم الاتصال بشركة الكهرباء للحصول على مزيد من المعلومات بشأن

مقاومة الأجهزة عند

نقطة الواجبة

• قم بفك السلك الكهربائي بالكامل وتوصيله بمقبس كهربائي مؤرض

• لا تجعل أسلاك التيار الكهربائي أو خرطوم توصيل المياه ملاصقة لمصادر الحرارة

أو الحواف الحادة أو قريبة منها

• قد ترتفع درجة حرارة سطح الكيِّ ومسند المكواة الموجود على وحدة القاعدة

بدرجة كبيرة جداً، وقد يتسبب ذلك في حدوث حروق: ومن ثمَّ يُنصح بعدم

لمسها. لا تجعل أسلاك التيار الكهربائي تلامس سطح الكيِّ الخاص بالمكواة

• تأكد دائماً من وضع وحدة القاعدة بالقرب من سطح الكيِّ بدرجة كافية لتخفيف

الضغط عن خرطوم توصيل المياه وتجنب تناكله قبل الأوان

يتم إرشادهم بعناية بخصوص استخدام الجهاز وأن يخضعوا للإشراف وأن يفهموا

المخاطر ذات الصلة. يُمنع الأطفال من

اللعب بالجهاز. يجب ألا يقوم الأطفال بتنظيف الجهاز أو صيانته من دون الإشراف

عليهم. يجب الاحتفاظ بالمكواة والسلك الخاص بها بعيداً عن متناول الأطفال الذين

تقل أعمارهم عن 8 سنوات عندما تكون المكواة قيد التشغيل أو التبريد

• قد ترتفع درجة حرارة أسطح الجهاز المميزة بهذا الرمز بدرجة كبيرة



للغاية عند تشغيل الجهاز، ما قد يتسبب في حدوث حروق. لا تلمس

الأسطح الساخنة للجهاز (الأجزاء المعدنية التي يسهل الوصول إليها

والأجزاء البلاستيكية المجاورة للأجزاء المعدنية) حتى يبرد الجهاز تماماً

• لا تترك الجهاز من دون مراقبة عند توصيله بمأخذ التيار الرئيسي. وقبل تخزين

(الجهاز، عند فصله، يُرجى الانتظار إلى أن يبرد تماماً (حوالي ساعة

• لا تملأ الجهاز بالماء من الصنبور مباشرة

• يجب عدم فتح غطاء الخرطوشة أثناء الاستخدام

• يجب التوقف عن استخدام الجهاز في حال سقوطه، أو إذا كان به أي تلف واضح،

أو في حال وجود تسرب، أو إذا كان يعمل بشكل غير طبيعي بأي شكل من

الأشكال. لا تحاول تفكيك الجهاز؛

بل ينبغي إرساله إلى مركز خدمة معتمد لفحصه لتجنب أي خطر

• افحص أسلاك التيار الكهربائي وخرطوم توصيل المياه للبحث عن علامات التآكل

أو التلف قبل الاستخدام. في حال تلف سلك التيار الكهربائي أو خرطوم توصيل

المياه، يجب استبداله في مركز خدمة معتمد لتجنب أي خطر

• يجب شراء جميع الملحقات والسلع الاستهلاكية وقطع الغيار من مركز خدمة

معتمد

• حرصاً على سلامتك، يتوافق هذا الجهاز مع المعايير واللوائح التنظيمية المعمول

بها (توجيهات الجهد المنخفض وتوجيه التوافق الكهرومغناطيسي والتوجيهات

(البيئية وما إلى ذلك)

- استخدم دائماً طاولة كي بتصميم شبكي/مزودة بفتحات تهوية لمنع ترك بقع المياه على الملابس ولتجنب تنفيس البخار الساخن من الجانب. كن حذراً بشأن البخار الساخن عند الكيّ بالقرب من حواف الطاولة
- ينتج الجهاز بخاراً قد يتسبب في حدوث حروق
 - تعامل مع المكواة بعناية، وخاصة عند الكيّ عمودياً
 - تجنب كيّ قطعة الملابس أثناء ارتدائها
 - واحرص على كيها دائماً عندما تكون مُعلقة على شماعة
 - تجنب الكيّ أثناء الجلوس مع وضع الساقين
 - أسفل طاولة الكيّ
 - لا توجه البخار نحو الأشخاص أو الحيوانات
 - لا تغمر الجهاز في الماء أو أي سائل آخر. لا تضع الجهاز أسفل صنوبر متدقق عند الاستخدام لأول مرة، قد ينبعث من الجهاز دخان أو رائحة أو تصريف لبعض الجسيمات، ولكن هذا الأمر طبيعي ولا يُعد ضاراً وسيختفي بمرور الوقت. إذا كنت تستخدم الجهاز لأول مرة أو إذا قمت باستبدال خرطوشة منع تراكم الكلس أو بعد ملاء خزان المياه، فاضغط على زر التحكم في البخار باستمرار لبضع دقائق لتوجيهه بعيداً عن مفرش الطاولة، لتحضير المضخة والحصول على البخار
- وعند الاستخدام، تقوم المضخة الكهربائية بضخ المياه إلى داخل سطح الكيّ. يصدر هذا الإجراء ضوءاً ولكن هذا الأمر طبيعي
- تعليمات السلامة الخاصة بمجمع الكلس وخرطوشة منع تراكم الكلس (حسب الطراز):



- المياه غير صالحة للشرب



- احتفظ بها بعيداً عن

- متناول الأطفال



- تخلص منها

- مع النفايات

- المنزلية



- احتفظ بها في

- مكان بارد وجاف

- قبل شطف المجمع (حسب الطراز)، انتظر دائماً حتى يبرد الجهاز ويتم فصله عن مصدر الطاقة لمدة تزيد عن ساعة لفك المجمع. لتنفيذ هذا الإجراء، يجب أن يكون المنتج قريباً من الحوض، فقد يتسرب القليل من الماء عند فتحه
- لا تشغّل الجهاز من دون تركيب مجمع الكلس
- لا تملأ المكواة بالماء باستخدام فتحة المجمع
- قم دائماً بالكيّ في مستوى الجهاز نفسه حتى لا يكون السلك مشدوداً. لا تضع الجهاز على مستوى منخفض أو على الأرض

التحضير

- ما نوعية المياه التي يمكن استخدامها؟
- ما نوعية المياه التي يمكن استخدامها؟
- أنواع المياه التي يجب عدم استخدامها: لزيادة العمر الافتراضي للجهاز، ينبغي عدم استخدام المياه من مجففات الملابس أو المياه المعطرة أو المزال عسرها التي تحتوي على مواد مضافة أو مياه من الثلجات أو البطاريات أو مكيفات الهواء أو مياه الأمطار أو المياه المغلية أو المفلترة أو المعبئة. ولا تستخدم المنتج الماء المقطر أو الماء منزوع المعادن الصافي
- قد تحتوي جميع أنواع المياه المذكورة أعلاه على نفايات عضوية أو عناصر معدنية أو كيميائية يمكن أن تتسبب في تكون خطوط سائلة أو ترك بقع بنية اللون أو التآكل المبكر للجهاز
- لا تملأ خزان المياه من الجزء المخصص للخرطوشة

• قم بتفريغ خزان المياه بعد كل استخدام. لا تخزّن مولد البخار في حال وجود مياه في خزان المياه.

*إجراء التنظيف الذاتي شبه التلقائي

- لا تبدأ إجراء التنظيف الذاتي عندما يكون الجهاز مستنداً على قاعدته.
- ضع المكواة دائماً على حامل التنظيف الخاص بها فوق حوض.
- تأكد من تركيب مجمع الكلس* بالمكواة وقفله بشكل صحيح قبل بدء التنظيف الذاتي.
- لا تلمس المكواة أو حامل التنظيف أثناء التنظيف الذاتي. قد يظل ملحق التنظيف ساخناً؛ ولذا انتظر لمدة 15 دقيقة على الأقل قبل التعامل معه.
- يقتصر استخدام حامل التنظيف على إجراء التنظيف الذاتي.
- لا تستخدم هذا الملحق أبداً كحامل للمكواة أثناء الاستخدام العادي.

* حسب الطراز

يُرجى الاحتفاظ بكتيب التعليمات

هذا للرجوع إليه في المستقبل

! حماية البيئة أولاً

- ① يحتوي جهازك على مواد ذات قيمة والتي يمكن الاستفادة منها أو إعادة تدويرها.
- ➔ يحتوي جهازك على مواد ذات قيمة والتي يمكن الاستفادة منها أو إعادة تدويرها.



لؤلحل	ةلمتجُم ال بابسأل	ةلشم ال
يلع رارم تساب طغضا راخب ال يف مكحتال رز ههيجوتل قئاقد عضبل،ةلواطلا شرفم نع أديعب ةخضملا ريضحتل	نازخلا تألّم دقل ريغيغتب تمق وأ سلكل مكارت عنم ةشوطرخ بوتلل وتلل تآدب وأ اهمادختسا يف	جتنت ةاوكم ال ةريغص ةييمك ال وأ راخب ال نم راخب أ جتنت
بيكارت نم دكأت سلكل مكارت عنم ةشوطرخ يف اهتبيثتو اهنك	سلكل مكارت عنم ةشوطرخ يف ةدوجوم ريغ وأ زاهجلا جحيحص لكشبه ةتبتثم ريغ	
مكحتال صرق طبضا ةقطنم ال يف تاتسومرتال يف (ال) MAX وأ (•••) ةنولم ال (الصقال)	نكمي ال راخب ال اجتنإ ةارجلال ةجرد يف اهتددهح يتي ال	
نازخلا ألم	غراف هايملال نازخ	
يلع طغضا أديعب راخب ال يف مكحتال رز يتح يكلال ةلواط نع راخب ال ةاوكم ل جتنت	راخب ال مدختست وأ ةرم لولأ همدختست مل تتقولا وضعبل	دفت هايملال تاحتفت نم حطس يكال
(•••) طاقن 3 دنع ةاوكم ال طبضا رظتناو (الصقال) MAX وأ تاتسومرتال ءوض ئافطني يتح لبق ةاوكم ال يلع ةدوجوم ال يرخأ ةرم راخب ال رز طيشنت	ريغ دادعإل / ةدحاو ةطقن) جحيحص يكلال حطسو (ناتطقن) ةجردب أنخاس سيل راخب ال اجتنإل ةييفك	
نأ يعي بطلا نم تاحتفت نم ءاملال دفني ءانثأ يكلال حطس سلكل ال لازإ ءارجإ	يرجتُ تأن ةيلمع سلكل ال لازإ	

لؤلوح لال	ةلم تحم لال باب سأل ال	ةلك شم لال
ةلواط ن أن م دكأت حصنن. ةبسانم يكلال ةلواط مادختساب ميمصتب يكل ةيوهت تاحتفب ةدوزم/يكلبش	يكلال ةلواط ءاملاب ةعبشم ريغ اهنأل مادختسالل ةبسانم زاهجال عم	طوطخ روهظ يلع ةيئام ةلواطال شرفم
عونال اذه فضت ال يف تاجت نم لال ةيغون ام" عجار) هاي مال نازخ هاي مال ("؟) اءمادختسانم يكلال ةمدخ زكرم ل لصتا دم عم	داوم مدختست ةلازل ةيئاي ميكل ةفاضم داوم وأ سل لال يكلال هاي م يف	طوطخ جرخت نولال ةينب تاحتف نم يكلال حطس أعقب كرتتو شرفم يلع ةلواطال
عجار تايصوتال دادعإب ةقل عت مال ةرارحلال ةجرد يف مكحت لال	ةجرد دنغ يكلالاب موقت أدج ةعفترم ةرارح	يكلال حطس ينب وأ خستم دقو نولال أعقب كرتي شرفم يلع ةلواطال
ةشوطرخ لدبتسا سل لال مكارتنم طغضا م، ةدي دج يرخأب طبضلال ةداعإ رز يلع لقأل ال يلع ناو٣ ةدم سل لال ةلازل" مسق عجار اذه يف "دلوم لال نم ءارجإ ذيفنت سل لال ةلازل	ةشوطرخ دعت مال سل لال مكارتنم نأل دعب ةلاعف بجي ءارجإ ذيفنت سل لال ةلازل	ضموي رشؤم ع نم) "anti calc" *(سل لال مكارتنم)

لؤلوح لال	ةلم تحم لال باب سأل ال	ةلك شم لال
طبضلال ةداعإ رز يلع طغضا نع ءووض لال فقوت ييحت ضي مولال	رز يلع طغضت مال طبضلال ةداعإ	لازي ال "anti calc" رشؤم ع نم) (سل لال مكارتنم دعب ضموي لادبتسا ةشوطرخ لال
سل لال ةلازل" مسق عجار "دلوم لال نم	ءارجإ متي مال سل لال ةلازل حج حصلال وحنال يلع	لازي ال "anti calc" رشؤم مكارتنم) (سل لال دعب ضموي ذيفنت ءارجإ سل لال ةلازل

* حسب الطراز

إذا واجهت أي مشاكل أو إذا كان لديك أي استفسارات، فُرجى الاتصال بفرق علاقات العملاء أولاً للحصول على مساعدة الخبراء ونصائحهم

