

FLOOR FAN

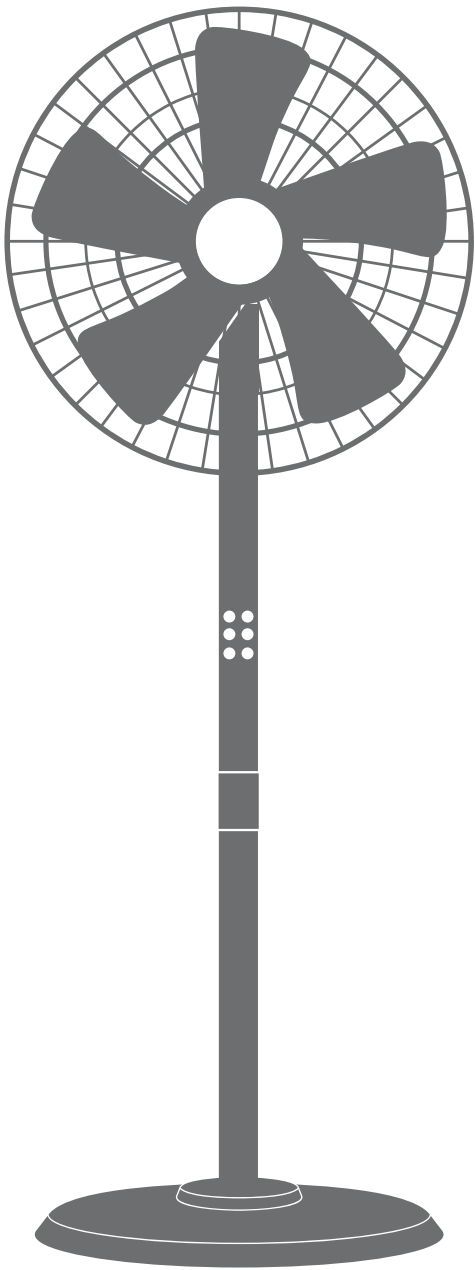

- USER'S MANUAL
- ΕΓΧΕΙΡΙΔΙΟ ΧΡΗΣΗΣ
- MANUAL UTILIZATORULUI
- BEDIENUNGSANLEITUNG
- MANUEL D'UTILISATEUR
- MANUALE DELL' UTENTE
- MANUAL DEL PROPIETARIO

MODEL:
FS405B



LANGUAGES

ENGLISH	4
ΕΛΛΗΝΙΚΑ.....	11
ROMANA	18
DEUTSCH	25
FRANÇAIS	32
ITALIANO.....	39
ESPAÑOL	46

CAUTION

For safe operation please read and follow the below Instructions carefully.

WARNING

1. If the supply cord is damaged, it must be replaced by the manufacturer or its service agent or a similarly qualified person in order to avoid a hazard.
2. To avoid the risk of electrical shock, do not immerse the unit, cord or plug in water or any other liquids.
3. This appliance can be used by children aged from 8 years and above and persons with reduced physical, sensory or mental capabilities or lack of experience and knowledge if they have been given supervision or instruction concerning use of the appliance in a safe way and understand the hazards involved.
Children shall not play with the appliance. Cleaning and user maintenance shall not be made by children without supervision.
4. When the appliance is not operating, and, prior to cleaning, please unplug from the power socket.
5. When assembling the fan, make sure that the protective fan grill covers are properly installed.
6. After the fan assembly, do not remove the rotor blade guard.
7. Do not disassemble the rotor blade guard to clean the rotor blades.
8. Use a slightly damp cloth to clean the fan enclosure and rotor blade.
9. Do not allow any water or other liquid to enter the motor housing.
10.  Do not dispose this product as unsorted municipal waste. This appliance requires special treatment for disposal. It is prohibited to dispose of this appliance in domestic household waste. To prevent possible harm to the environment or human health from uncontrolled waste disposal, recycle it responsibly to promote the sustainable reuse of material resources.
To return your used device, contact the retailer, it is possible they may dispose of it at a recycling facility.

RULES FOR SAFE OPERATION

1. While the fan is operating, no sharp objects, such as pencils, should be inserted through the protective grill. Be extra cautious when handling and be certain no fingers penetrate beyond the protective grill area, this should be strictly avoided at all times.
2. Be certain that the fan is disconnected when repositioning from one location to another.
3. Be certain that the fan is on a stable surface while operating, to avoid accidental tipping.
4. Be extra cautious when operating near a window as rain may cause electric shock.
5. This device is intended for domestic use only.

INSTALLATION INSTRUCTIONS

■ Name of components

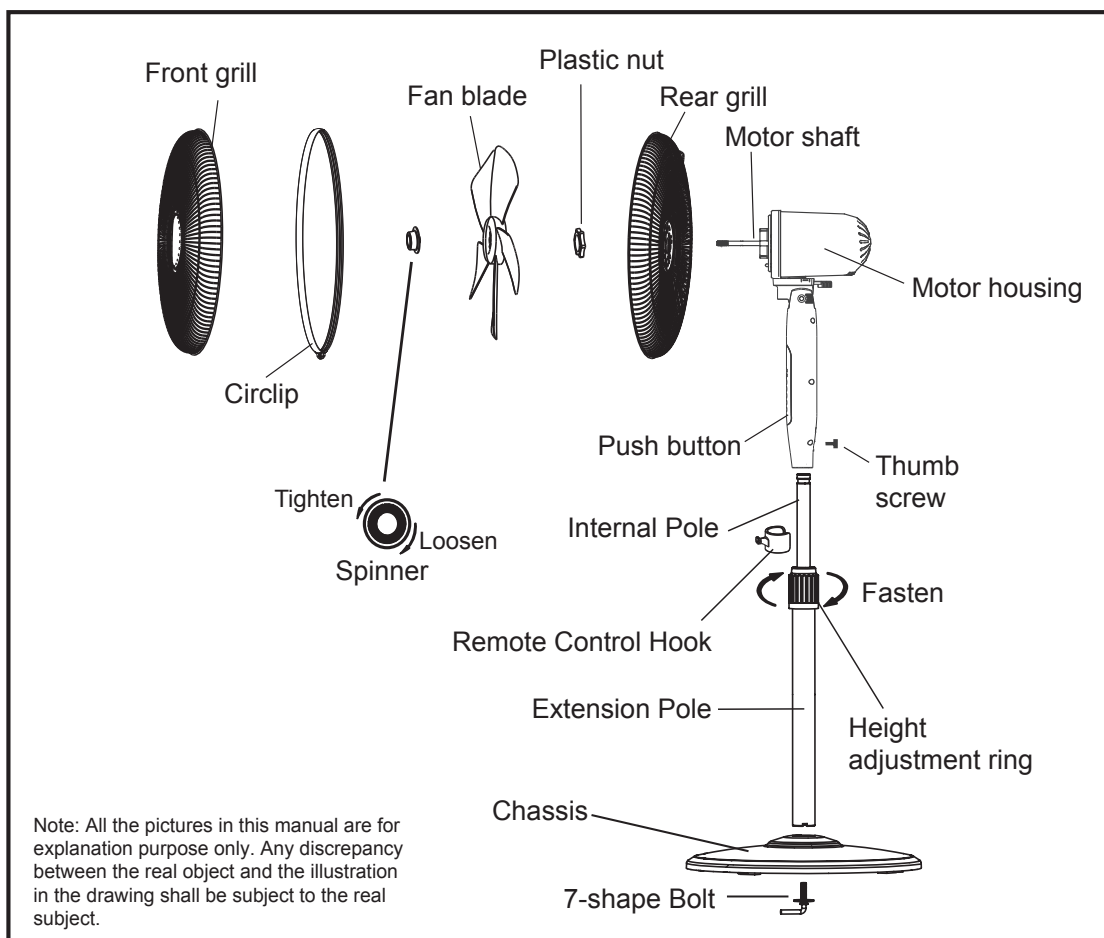

ASSEMBLY OF CHASSIS & COLUMN UNIT

1. Unscrew the 7-shape Bolt from the Extension Pole (Fig.1).
2. Insert the extension pole into the chassis and tighten the 7-shape Bolt (Fig.2).
3. From the extension pole loosen the height adjustment ring and adjust the internal pole to the desired height. (Fig.3)
(Note: If you can't find the internal pole, check if it is housed inside the extension pole. You can pull it out from the extension pole.)
4. To attach the motor housing section to the internal pole, loosen the thumb screw on the bottom of the motor housing section. Place the motor housing section on the internal pole and tighten the thumb screw in alignment with the groove on the internal pole. (Fig.4)

CAUTION: Height adjustment ring must be fully fastened before the assembly of the motor housing section to the internal pole.

5. Usage of the remote control hook: Clip the hook to the internal pole along with the opening, with the straight face of the accessory facing up. The hook can be moved up and down along the pole (Fig.5). The hook hole of the remote control may be linked to the hook for storage when not in use. (Fig.6)

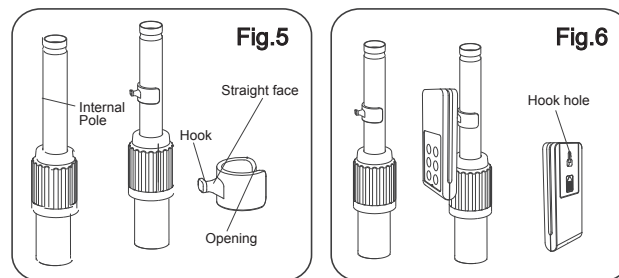
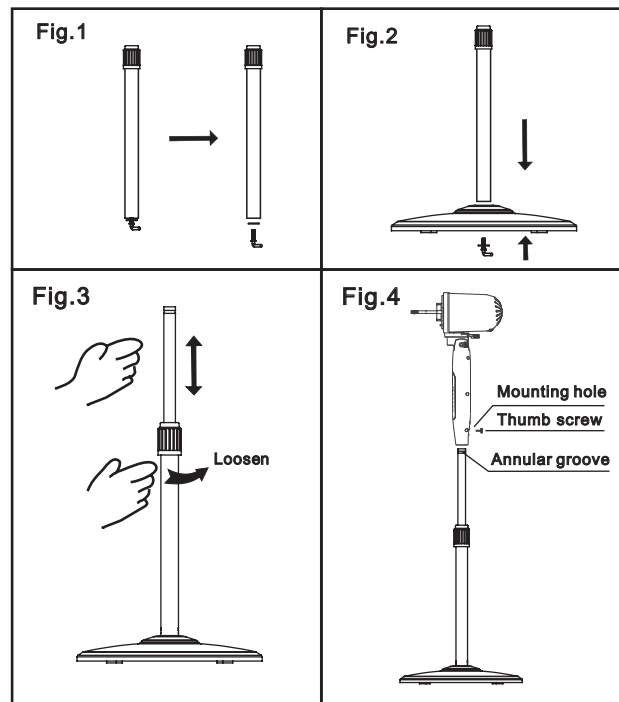

GRILL & FAN BLADE ASSEMBLY

1. Unscrew the spinner clockwise (or take the spinner out from the bag) and the plastic nut counterclockwise to remove both of them. Fix the rear grill to the motor housing, then tighten the plastic nut again. (Fig.7)
2. Insert the fan blade into the motor shaft, and make sure the retaining pin on the motor shaft is fitted into the slot of the fan blade. Turn the spinner counterclockwise to tighten the blade. (Fig.8)
3. Fasten the front grill and the rear grill by the grill clip and then tighten the fan grill locking screw and nut. (Fig.9)

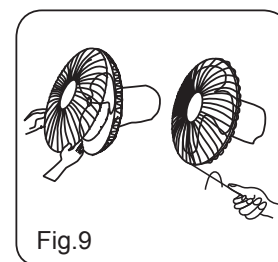
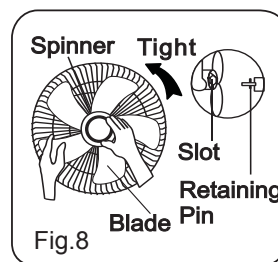
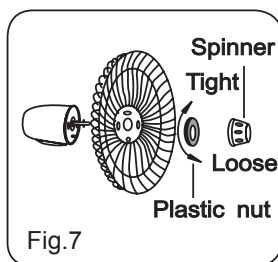

OPERATION INSTRUCTIONS

I. Remote Controller (Fig.10)

1. "⏻" On/Off

Pressing the "⏻" key will turn on. The fan will start at normal mode. Press the "⏻" key again to turn off the fan.

2. "⌘" Fan Speed

While the fan is operating, by pressing the "⌘" key will change the fan speed. Available fan speed settings: 0-1-2-3 (Off-Low-Medium-High).

3. "⌚" Timer

While the fan is operating, by pressing the "⌚" key, you can set up the timer to turn off the fan. While the fan is turned off, by pressing the "⌚" key, you can set up the timer to turn on the fan.

You can select from 0.5 to 7.5 hours by pressing the "⌚" key again (each press increases the timer by 0.5 hours).

The respective timer indication(s) on the display will light up.

You can add the light timer indications to read the selected/remaining time until the unit turns on/off.

For instance, if the required timer setting is 6.5 hours, the "⌚" key must be pressed repeatedly until the timer indication 0.5h, 2h and 4h are light at the same time.

During the Timer operation, the light timer indications will change every 0.5 hours to indicate the remaining operation time.

To deactivate the Timer function and restore the continuous operation of the fan, press the "⌚" key repeatedly until all timer indications are not light.

4. "↔" Swing

While the fan is operating, pressing the "↔" key will start the horizontal swing of the fan. Press the "↔" key again to turn off the horizontal swing function.

5. "🌀" Mode

While the fan is operating, by pressing the "🌀" key, you select between the 3 different modes of operation (Normal-Natural-Sleep). The selected mode indication on the display will light up.

"⌘" Normal operation of fan.

While the unit operates under Normal mode you can press the Fan Speed key to select between the 3 available fan speeds (Low-Medium-High).

"🌀" Natural

Under Natural mode, the fan will continuously increase and decrease the fan speed to provide a more natural wind feeling.

"🌙" Sleep

Under Sleep mode, the fan will provide air for more comfortable sleep, while working more silently.

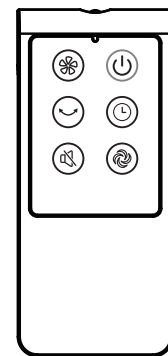

Fig.10

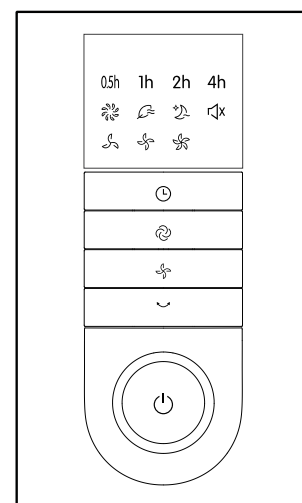

Fig. 12

OPERATION INSTRUCTIONS

6. "🔇" Silent

While the fan is operating, by pressing the "🔇" key, the fan will enter the Silent function.

While the unit operates under Silent function only the Silent indicator will be light on the display, and the keys Fan Speed and Mode will not be operational (the rest of the keys will still be operational).

To turn off the Silent function and return to the previous operation settings of the fan, press the "🔇" key again.

Batteries

(not included in the packing)

Slide the battery compartment cover.

Insert the batteries, and make sure that the batteries are placed as shown in Fig.11.

Slide back the battery cover.

NOTES: Use manganese or alkaline batteries of type "AAA". Do not use rechargeable batteries.

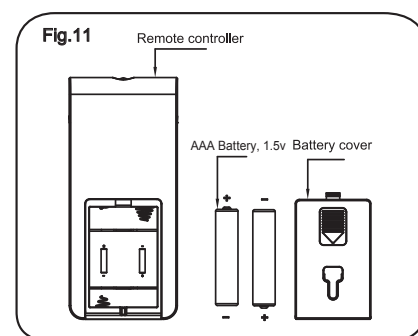

WARNING!

Do not dispose of batteries in fire, batteries may explode or leak.

Do not mix old and new batteries.

Do not mix alkaline, standard (carbon-zinc) or rechargeable (nickel-cadmium) batteries.

Always safely dispose of used batteries.

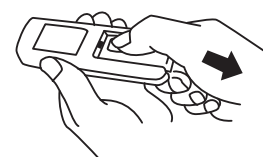
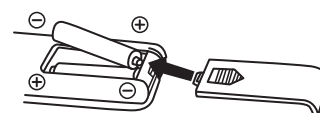

Remote Control Operation

To operate the fan with the remote controller, always point the remote controller at the display of the fan, then press the keys.

The remote controller will work at distances of up to roughly five meters and a maximum angle of $\pm 15^\circ$.

II. Control Panel (Fig.12)

The keys of the control panel of the fan have the same operation as described in the Remote Controller section.

III. Tilt Adjustment

To adjust the tilt of the air flow upwards or downwards, push the motor housing lightly to the desired direction.

IV. Height Adjustment

To adjust the height of the fan, loosen the height adjustment ring, carefully raise or lower the top section of the fan and firmly retighten the height adjustment ring.

V. Overheat Protection

To protect from damage due to overheating for any unexpected reason, the fan is equipped with a thermal fuse that burns out and turns off the fan.

MAINTENANCE INSTRUCTION

This fan requires limited maintenance. Do not attempt to fix on your own. Always refer to qualified personnel if any service is required.

1. Prior to cleaning and assembling, the fan must be unplugged.
2. To ensure adequate air circulation to the fan's motor, vents at the rear of the fan motor should be free of dust at all times. Do not disassemble the fan in order to remove the dust.
3. The exterior parts of the device may be wiped with a soft and damp (with a mild detergent) cloth.
4. The use of any abrasive detergent or solvents, gasoline, or paint thinner for cleaning purposes should be avoided as this may result in damaging the surface of the fan.
5. Water or any other liquids in the motor housing or interior parts of the fan must be avoided at all times.

CLEANING

1. Prior to performing any cleaning the device must be unplugged.
2. All plastic parts of the device should be cleaned with a soft moist cloth and with mild soap. Thoroughly clean any soap excess with a dry cloth.

All the pictures in the manual are for explanatory purposes only. The actual shape of the unit you purchased may be slightly different, but the operations and functions are the same. The company may not be held responsible for any misprinted information. The design and the specifications of the product for reasons, such as product improvement, are subject to change without any prior notice.

Please consult with the manufacturer at +30 211 300 3300 or with the Sales agency for further details. Any future updates to the manual will be uploaded to the service website, and it is advised to always check for the latest version.



Scan here to download the latest version of this manual.
www.inventorappliances.com/manuals

Activate your Warranty

Follow the next quick steps to activate your warranty:

STEP 1

Visit our website via the link:

<https://www.inventorappliances.com/warranty-card>

or by scanning the QR code, as follows:



STEP 2

Fill in the obligatory fields as requested in the "Owner's details" and "Unit's details":

To activate the warranty card, please fill in the following fields

Owner's details	Unit details
Full Name	Unit
Address*	Serial Number of the unit*

STEP 3

Click SEND button at the end of the submission form:

E-mail*

Subscribe to our Newsletter

SEND I accept the terms and conditions.

once the warranty submission has been completed a confirmation message will be sent to your email

STEP 4

Wait for the confirmation email you will receive at the email address you have filled in - please also check your spam folder.

STEP 5

Inventor warranty is now valid!

ΠΡΟΣΟΧΗ

Για ασφαλή λειτουργία, ακολουθήστε προσεκτικά τις παρακάτω οδηγίες.

ΠΡΟΕΙΔΟΠΟΙΗΣΗ

1. Εάν το καλώδιο τροφοδοσίας είναι κατεστραμμένο, πρέπει να αντικατασταθεί από τον κατασκευαστή, τον αντιπρόσωπο σέρβις ή από εξειδικευμένο τεχνικό για να αποφύγετε τον κίνδυνο.
2. Για να αποφύγετε πιθανό κίνδυνο ηλεκτροπληξίας μην βυθίζετε τη μονάδα, το καλώδιο ή το βύσμα στο νερό ή σε άλλου είδους υγρά.
3. Η συσκευή μπορεί να χρησιμοποιηθεί από παιδιά ηλικίας από 8 ετών και πάνω και από άτομα με αναπηρία (ΑμεΑ) ή έλλειψη γνώσης και εμπειρίας, μόνο όταν έχουν επίβλεψη ή οδηγίες σχετικά με την χρήση της συσκευής με ασφάλεια και κατανοούν τους σχετικούς κινδύνους. Τα παιδιά δεν επιτρέπεται να παίζουν με την συσκευή. Ο καθαρισμός και η συντήρηση της συσκευής δεν πρέπει να γίνεται από παιδιά χωρίς επίβλεψη.
4. Πριν από οποιαδήποτε εργασία καθαρισμού της συσκευής, αποσυνδέετε την συσκευή από την πρίζα.
5. Όταν συναρμολογείτε τον ανεμιστήρα, φροντίστε για την σωστή εγκατάσταση των προστατευτικών καλυμμάτων της φτερωτής.
6. Μετά την συναρμολόγηση του ανεμιστήρα, μην αφαιρείτε το προστατευτικό κάλυμμα της φτερωτής.
7. Μην αφαιρείτε το προστατευτικό κάλυμμα της φτερωτής για τον καθαρισμό της φτερωτής.
8. Χρησιμοποιήστε ένα ελαφρά νωπό πανί για τον καθαρισμό της φτερωτής και του καλύμματος του κινητήρα.
9. Μην αφήνετε νερό ή άλλου είδους υγρά να εισέλθουν στον κινητήρα.
10.  Οδηγίες Απόρριψης του προϊόντος
Αυτή η ένδειξη ορίζει ότι το προϊόν αυτό δεν πρέπει να απορρίπτεται όπως τα αστικά απορρίμματα εντός της Ευρωπαϊκής Ζώνης. Αυτή η συσκευή απαιτεί ειδική επεξεργασία για τη διάθεση. Προκειμένου να αποφευχθεί πιθανή μόλυνση του περιβάλλοντος ή του ανθρώπινου οργανισμού από την ανεξέλεγκτη διάθεση των αποβλήτων, ανακυκλώστε με υπευθυνότητα ώστε να ενισχύσετε την βιώσιμη επαναχρησιμοποίηση των υλικών πόρων. Για να επιστρέψετε τη χρησιμοποιημένη συσκευή σας, επικοινωνήστε με τον κατάστημα από όπου αγοράσατε το προϊόν, ώστε να αναλάβει αυτό την ανακύκλωσή του.

ΟΔΗΓΙΕΣ ΓΙΑ ΑΣΦΑΛΗ ΛΕΙΤΟΥΡΓΙΑ

1. Μην τοποθετείτε τα δάχτυλά σας ή άλλα αιχμηρά αντικείμενα εντός των προστατευτικών καλυμμάτων και ενώ ο ανεμιστήρας βρίσκεται σε λειτουργία. Βεβαιωθείτε ότι η χρήση του γίνεται πάντα με προσοχή και ότι κάποιο δάχτυλο ή αντικείμενο δεν θα διαπεράσει τα προστατευτικά καλύμματα.
2. Βεβαιωθείτε ότι ο ανεμιστήρας έχει αποσυνδεθεί από την πρίζα προτού τον μετατοπίσετε από τη μια θέση στην άλλη.
3. Βεβαιωθείτε ότι ο ανεμιστήρας είναι τοποθετημένος & λειτουργεί σε σταθερό έδαφος, προκειμένου να αποφύγετε πιθανή ανατροπή του.
4. Μην λειτουργείτε τον ανεμιστήρα κοντά σε παράθυρο, καθώς η βροχή μπορεί να προκαλέσει ηλεκτροπληξία.
5. Προορίζεται μόνο για οικιακή χρήση.

ΟΔΗΓΙΕΣ ΕΓΚΑΤΑΣΤΑΣΗΣ

■ Περιγραφή εξαρτημάτων

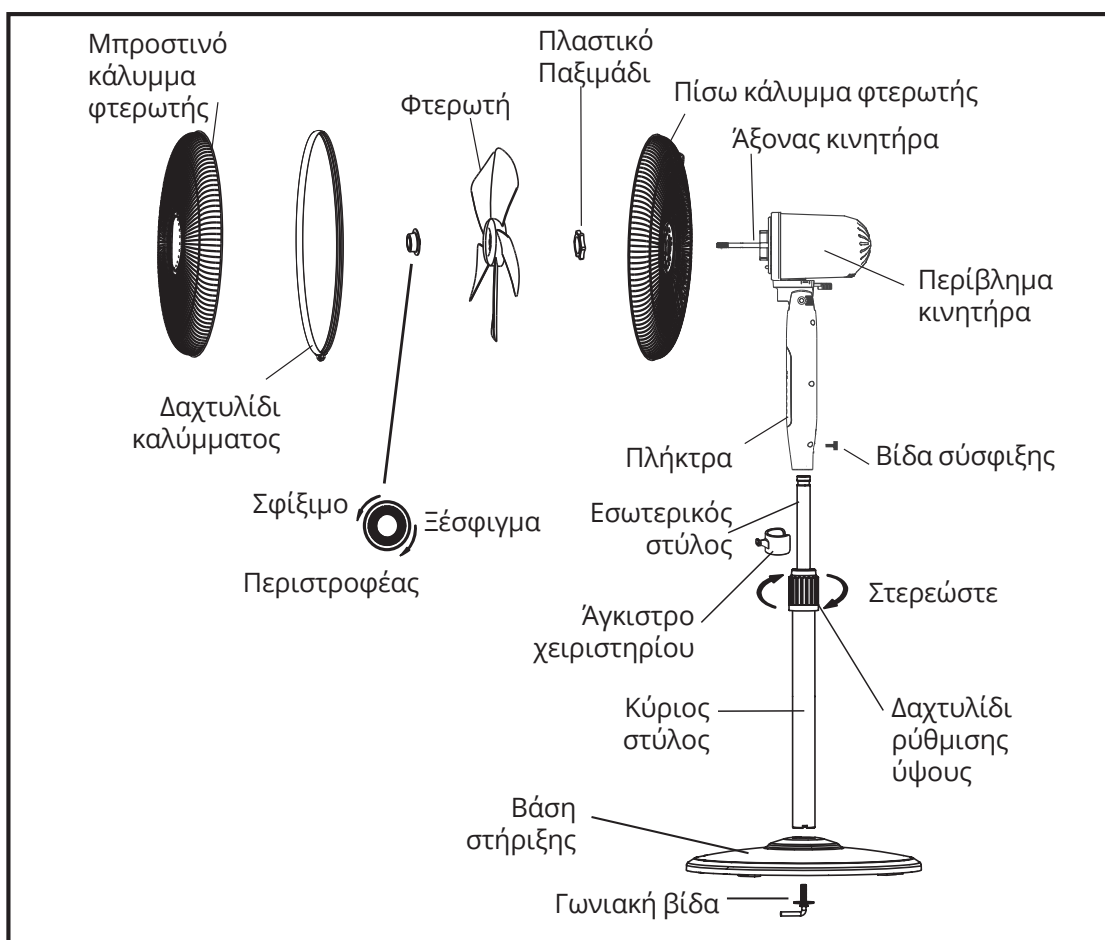

Σημείωση:

Οι εικόνες στο παρόν εγχειρίδιο έχουν επεξηγηματικό σκοπό. Σε περίπτωση που εντοπίσετε διαφορές ανάμεσα στο εικονιζόμενο προϊόν και στο πραγματικό, αναφερθείτε στο προϊόν που αγοράσατε.

ΟΔΗΓΙΕΣ ΣΥΝΑΡΜΟΛΟΓΗΣΗΣ ΒΑΣΗΣ ΚΑΙ ΣΤΥΛΟΥ

1. Ξεβιδώστε την γωνιακή βίδα από τον κύριο στύλο (Σχ.1).
2. Εισαγάγετε τον κύριο στύλο στην βάση στήριξης. Τοποθετήστε και συσφίξτε την γωνιακή βίδα (Σχ.2).
3. Ξεσφίξτε το δαχτυλίδι ρύθμισης ύψους στον κύριο στύλο. Τοποθετήστε και ρυθμίστε στο επιθυμητό ύψος τον εσωτερικό στύλο (Σχ.3).
(Σημείωση: Εάν δεν βρίσκετε τον εσωτερικό στύλο ελέγξτε εάν είναι τοποθετημένο στον κύριο στύλο εσωτερικό και αφαιρέστε τον.)
4. Ξεσφίξτε την βίδα σύσφιξης που βρίσκεται στην πίσω πλευρά του κύριου στύλου. Τοποθετήστε το περίβλημα του κινητήρα στον κύριο στύλο, ευθυγραμμίστε την αυλάκωση του εσωτερικού στύλου και σφίξτε καλά την βίδα σύσφιξης (Σχ.4).
ΠΡΟΣΟΧΗ: Το δαχτυλίδι ρύθμισης ύψους θα πρέπει να έχει συσφιχθεί καλά πριν την τοποθέτηση του κελύφους του κινητήρα στον εσωτερικό στύλο.
5. Χρήση του άγκιστρου χειριστηρίου: Συνδέστε το άγκιστρο χειριστηρίου στον εσωτερικό στύλο με το οριζόντιο τμήμα του άγκιστρου να κοιτάει προς τα πάνω. Το εξάρτημα μπορεί να μετακινηθεί επάνω στον στύλο ενώ είναι ήδη τοποθετημένο (Σχ.5). Μπορείτε να χρησιμοποιήσετε το άγκιστρο με την υποδοχή του ασύρματου χειριστηρίου για φύλαξη όσο δεν χρησιμοποιείται (Σχ.6).

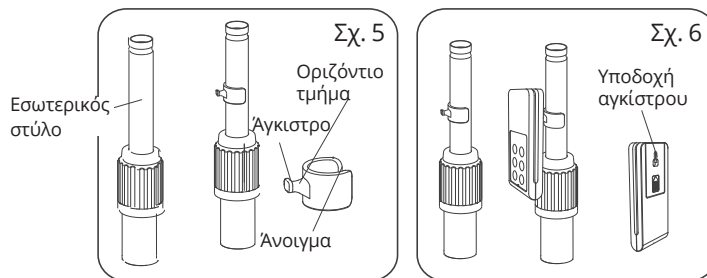
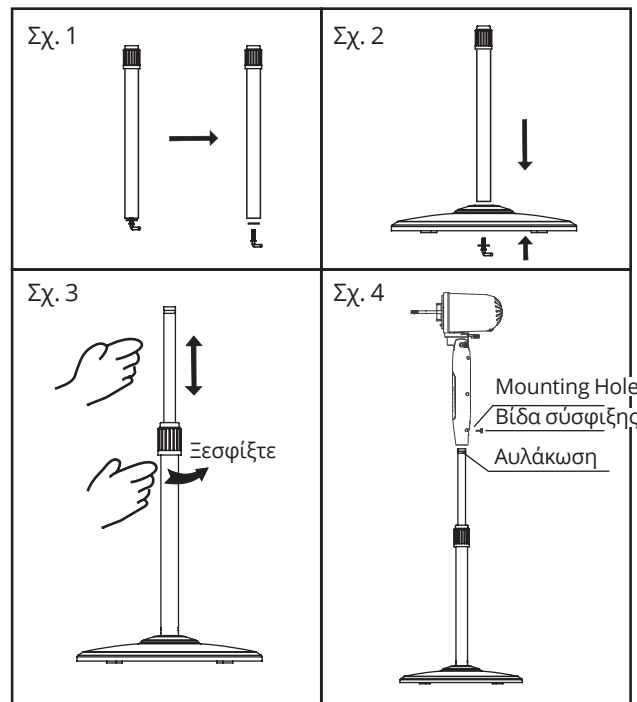

ΟΔΗΓΙΕΣ ΣΥΝΑΡΜΟΛΟΓΗΣΗΣ ΚΑΛΥΜΜΑΤΟΣ ΚΑΙ ΦΤΕΡΩΤΗΣ

1. Ξεβιδώστε τον περιστροφέα περιστρέφοντας δεξιόστροφα (ή αφαιρέστε τον από την συσκευασία) και το πλαστικό παξιμάδι περιστρέφοντας αριστερόστροφα για να τα αφαιρέσετε πλήρως. Τοποθετήστε το πίσω κάλυμμα της φτερωτής στο περίβλημα του κινητήρα, και συσφίξτε καλά το πλαστικό παξιμάδι (Σχ.7).
2. Τοποθετήστε την φτερωτή στον άξονα του κινητήρα και βεβαιωθείτε ότι ο πείρος συγκράτησης του άξονα έχει εισέλθει στην υποδοχή της φτερωτής. Συσφίξτε καλά την φτερωτή περιστρέφοντας αριστερόστροφα τον περιστροφέα (Σχ.8).
3. Στερεώστε καλά το μπροστινό και πίσω κάλυμμα της φτερωτής με τον σύνδεσμο της και συσφίξτε καλά την βίδα του συνδέσμου (Σχ.9).

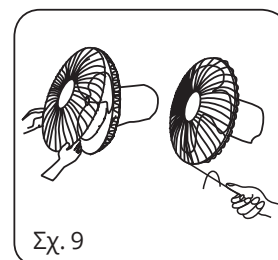
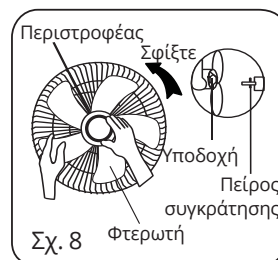
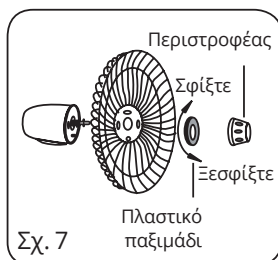

ΟΔΗΓΙΕΣ ΧΡΗΣΗΣ

I. Ασύρματο χειριστήριο (Σχ. 10)

1. "⏻" Πλήκτρο On-Off

Πιέστε το πλήκτρο "⏻" για την ενεργοποίηση της μονάδας. Πιέστε το "⏻" πλήκτρο ξανά για απενεργοποίηση της μονάδας

2. "⚙️" Πλήκτρο Ταχύτητας Ανεμιστήρα

Κατά την λειτουργία του ανεμιστήρα, πιέστε το πλήκτρο "⚙️" για να επιλέξετε την ταχύτητα του ανεμιστήρα.

Διαθέσιμες ταχύτητες ανεμιστήρα: 0-1-2-3 (Off-Χαμηλή-Μεσαία-Υψηλή).

3. "⌚" Πλήκτρο Χρονοδιακόπτη

Κατά την λειτουργία του ανεμιστήρα, πιέζοντας το πλήκτρο "⌚" μπορείτε να ρυθμίσετε τον χρονοδιακόπτη για την απενεργοποίηση του ανεμιστήρα. Όταν ο ανεμιστήρας είναι απενεργοποιημένος, πιέζοντας το πλήκτρο "⌚" μπορείτε να ρυθμίσετε τον χρονοδιακόπτη για την απενεργοποίηση του ανεμιστήρα. Μπορείτε να επιλέξετε ρύθμιση από 0.5 έως και 7.5 ώρες πιέζοντας το πλήκτρο "⌚" επανειλημμένα (κάθε φορά αυξάνεται η ρύθμιση κατά 0.5 ώρες).

Οι αντίστοιχες ενδείξεις της οθόνης θα φωτίσουν.

Προσθέτοντας τις φωτεινές ενδείξεις του χρονοδιακόπτη μπορείτε να δείτε τον επιλεγμένο/υπολειπόμενο χρόνο μέχρι η μονάδα να ενεργοποιηθεί/ απενεργοποιηθεί.

Για παράδειγμα, εάν η επιθυμητή ρύθμιση χρονοδιακόπτη είναι 6.5 ώρες, το πλήκτρο "⌚" θα πρέπει να πατηθεί επανειλημμένα έως ότου οι ενδείξεις 0.5h, 2h και 4h είναι φωτεινές ταυτόχρονα. Κατά την λειτουργία χρονοδιακόπτη οι φωτεινές ενδείξεις χρονοδιακόπτη θα αλλάζουν ανά 0.5 ώρες για να υποδεικνύουν τον υπολειπόμενο χρόνο λειτουργίας χρονοδιακόπτη.

Για την απενεργοποίηση της ρύθμισης χρονοδιακόπτη και επιστροφή σε συνεχόμενη λειτουργία του ανεμιστήρα, πιέστε το πλήκτρο "⌚" επανειλημμένα έως ότου όλες οι φωτεινές ενδείξεις χρονοδιακόπτη είναι σβηστές.

4. "↺" Πλήκτρο Αυτόματης Περιστροφής

Κατά την λειτουργία του ανεμιστήρα, πιέζοντας το πλήκτρο "↺" ενεργοποιείται η αυτόματη οριζόντια περιστροφή του ανεμιστήρα. Για την απενεργοποίηση της αυτόματης περιστροφής, πιέστε ξανά το πλήκτρο "↺".

5. "🌀" Πλήκτρο Λειτουργίας

Κατά την λειτουργία του ανεμιστήρα, πιέζοντας το πλήκτρο "🌀" μπορείτε να επιλέξετε ανάμεσα στις 3 διαφορετικές λειτουργίες του ανεμιστήρα (κανονική, φυσική, ύπνου). Η αντίστοιχη ένδειξη της οθόνης θα φωτίσει.

"⚙️" Κανονική

Κανονική λειτουργία του ανεμιστήρα.

Κατά την διάρκεια της κανονικής λειτουργίας μπορείτε να πιέσετε το πλήκτρο "⚙️" για να επιλέξετε ανάμεσα στις 3 ταχύτητες ανεμιστήρα (Χαμηλή-Μεσαία-Υψηλή).

"🌿" Φυσική

Κατά την διάρκεια της φυσικής λειτουργίας η ταχύτητα του ανεμιστήρα συνεχόμενα θα αυξομειώνεται, προσδίδοντας πιο φυσική αίσθηση αέρα.

"🌙" Ύπνου

Κατά την διάρκεια της λειτουργίας ύπνου ο ανεμιστήρας θα προσδίδει αέρα για πιο άνετες συνθήκες ύπνου, λειτουργώντας πιο αθόρυβα.

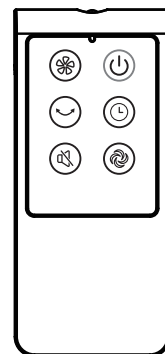

Σχ. 10

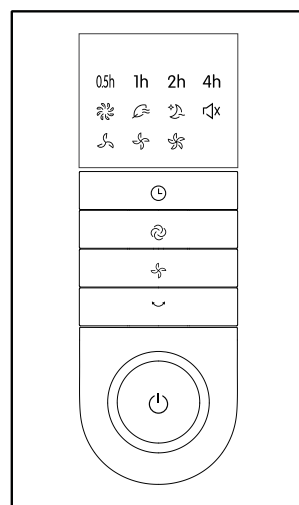

Σχ. 12

ΟΔΗΓΙΕΣ ΧΡΗΣΗΣ

6. "⏏" Πλήκτρο Αθόρυβης Λειτουργίας

Κατά την λειτουργία του ανεμιστήρα, πιέζοντας το πλήκτρο "⏏" ενεργοποιείται η αθόρυβη λειτουργία.

Κατά την χρήση σε αθόρυβη λειτουργία, στην οθόνη παραμένει φωτεινή μόνο η αντίστοιχη ένδειξη, και τα πλήκτρα Ταχύτητας Ανεμιστήρα και Λειτουργίας δεν λειτουργούν (τα υπόλοιπα πλήκτρα συνεχίζουν να λειτουργούν).

Για την απενεργοποίηση της ρύθμισης αθόρυβης λειτουργίας και επιστροφή στις προηγούμενες επιλεγμένες ρυθμίσεις, πιέστε ξανά το πλήκτρο "⏏"

Μπαταρίες

(δεν συμπεριλαμβάνονται στην συσκευασία)

Αφαιρέστε το κάλυμμα των μπαταριών.

Τοποθετήστε τις μπαταρίες και βεβαιωθείτε ότι έχουν τοποθετηθεί όπως φαίνεται στην εικόνα Σχ.11.

Επανατοποθετήστε το κάλυμμα των μπαταριών.

ΣΗΜΕΙΩΣΗ:

Χρησιμοποιείτε μπαταρίες μαγγανίου ή αλκαλικές τύπου "AAA".

Μην χρησιμοποιείτε επαναφορτιζόμενες μπαταρίες.

ΠΡΟΣΟΧΗ!

Μην πετάτε τις μπαταρίες στη φωτιά, οι μπαταρίες ενδέχεται να εκραγούν ή να διαρρεύσουν.

Μην αναμιγνύετε παλιές και νέες μπαταρίες.

Μην αναμιγνύετε αλκαλικές, κανονικές (άνθρακα-ψευδαργύρου) ή επαναφορτιζόμενες (νικελίου-καδμίου) μπαταρίες.

Φροντίζετε πάντα για την ασφαλή απόρριψη των χρησιμοποιημένων μπαταριών.

Χρήση ασύρματου χειριστήριου

Για να λειτουργήσετε τον ανεμιστήρα με το ασύρματο χειριστήριο, στρέψετε πάντα το ασύρματο χειριστήριο προς την οθόνη του ανεμιστήρα και έπειτα πιέστε το πλήκτρο.

Το ασύρματο χειριστήριο μπορεί να λειτουργήσει σε απόσταση μέχρι 5 μέτρα και μέγιστη γωνία $\pm 15^\circ$.

II. Control Panel (Σχ.12)

Τα πλήκτρα του control panel του ανεμιστήρα έχουν την ίδια λειτουργία όπως περιγράφεται στο τμήμα του ασύρματου χειριστήριου.

III. Ρύθμιση κλίσης

Για να ρυθμίσετε την κλίση προς τα πάνω ή κάτω, σπρώξτε το περίβλημα του κινητήρα προς την επιθυμητή κατεύθυνση.

IV. Ρύθμιση ύψους

Για να ρυθμίσετε το ύψος του ανεμιστήρα, ξεσφίξτε το δαχτυλίδι ρύθμισης ύψους, χαμηλώστε ή υψώστε προσεκτικά το επάνω τμήμα του ανεμιστήρα και συσφίξτε καλά το δαχτυλίδι ρύθμισης ύψους.

V. Προστασία υπερθέρμανσης

Για την προστασία από πρόκληση ζημιάς λόγω υπερθέρμανσης από μη αναμενόμενο λόγο, ο ανεμιστήρας είναι εφοδιασμένος με θερμική ασφάλεια που καίγεται και απενεργοποιεί τον ανεμιστήρα

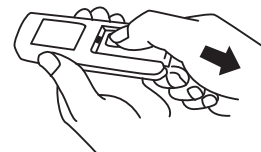
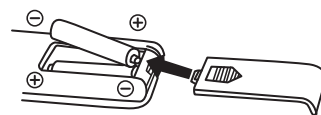
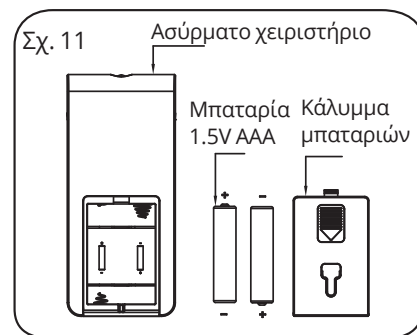

ΟΔΗΓΙΕΣ ΣΥΝΤΗΡΗΣΗΣ

Ο ανεμιστήρας απαιτεί περιορισμένη συντήρηση. Μην επιχειρήσετε να τον επιδιορθώσετε μόνοι σας. Πάντα να απευθύνεστε σε εξειδικευμένο τεχνικό εάν απαιτείται κάποια υπηρεσία.

1. Φροντίστε να αποσυνδέσετε τον ανεμιστήρα από το ρεύμα προτού προχωρήσετε σε καθαρισμό και συναρμολόγηση του ανεμιστήρα.
2. Για να εξασφαλίσετε επαρκή ανακυκλοφορία του αέρα, φροντίστε οι αεραγωγοί του ανεμιστήρα να είναι απαλλαγμένοι από σκόνη. Μην αποσυναρμολογείτε τον ανεμιστήρα για να απομακρύνετε την σκόνη.
3. Τα εξωτερικά μέρη της συσκευής μπορούν να καθαριστούν με ένα μαλακό υγρό πανί, εμποτισμένο με ήπιο απορρυπαντικό.
4. Αποφύγετε τη χρήση λειαντικών απορρυπαντικών, βενζίνης ή διαλυτικών. Υπάρχει κίνδυνος να προκληθεί φθορά της επιφάνειας του ανεμιστήρα.
5. Μην ρίχνετε νερό ή άλλου είδους υγρά στο περίβλημα του κινητήρα ή στα εσωτερικά μέρη της συσκευής.

ΚΑΘΑΡΙΣΜΟΣ

1. Πριν από κάθε καθαρισμό, φροντίστε να αποσυνδέετε την συσκευή.
2. Όλα τα πλαστικά μέρη της συσκευής πρέπει να καθαρίζονται με ένα μαλακό υγρό πανί, εμποτισμένο με ήπιο απορρυπαντικό. Απομακρύνετε κάθε περίσσεια σαπουνιού με ένα στεγνό πανί.

Όλες οι εικόνες στο παρόν εγχειρίδιο εξυπηρετούν επεξηγηματικούς σκοπούς.

Το προϊόν που προμηθευτήκατε μπορεί να εμφανίζει ορισμένες διαφορές ως προς το σχήμα, ωστόσο οι λειτουργίες και τα χαρακτηριστικά παραμένουν ίδια.

Η εταιρεία δεν φέρει ευθύνη για τυχόν τυπογραφικά λάθη. Ο σχεδιασμός και οι προδιαγραφές του προϊόντος μπορεί να τροποποιηθούν χωρίς προηγούμενη ειδοποίηση με σκοπό τη βελτίωση των προϊόντων.

Για λεπτομέρειες, απευθυνθείτε στον κατασκευαστή στο 211 300 3300 ή στον αντιπρόσωπο.

Τυχόν ενημερώσεις του εγχειρίδιου θα αναρτηθούν στην ιστοσελίδα του κατασκευαστή, παρακαλούμε να ελέγξετε για την πιο πρόσφατη έκδοση.



Σαρώστε εδώ για να κατεβάσετε την τελευταία έκδοση του εγχειριδίου.
www.inventoraircondition.gr/media-library

Υποβολή Εγγύησης

Ακολουθήστε τα παρακάτω σύντομα βήματα για να ενεργοποιήσετε την εγγύησή σας:

ΒΗΜΑ 1

Επισκεφθείτε την ιστοσελίδα μας μέσω του παρακάτω συνδέσμου:

<https://www.inventoraircondition.gr/egiisi-inventor>

ή σκανάροντας τον ακόλουθο κωδικό QR:

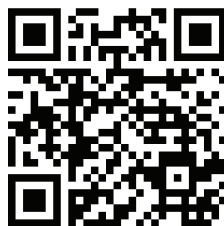

ΒΗΜΑ 2

Συμπληρώστε όλα τα απαραίτητα πεδία όπως ζητούνται στα "Στοιχεία ιδιοκτήτη" και "Στοιχεία μηχανήματος":

Για να ενεργοποιήσετε την εγγύηση, παρακαλούμε συμπληρώστε τα παρακάτω πεδία:

Στοιχεία ιδιοκτήτη	Στοιχεία μηχανήματος
Όνομα	Τύπος
Διεύθυνση*	Σειριακός αριθμός μηχανήματος*

ΒΗΜΑ 3

Πατήστε το κουμπί ΑΠΟΣΤΟΛΗ, στο κάτω μέρος της φόρμας υποβολής:

Διεύθυνση email*

Να εγγραφώ στο newsletter της Inventor

ΑΠΟΣΤΟΛΗ της αποδέχεστε τους όρους και τις προϋποθέσεις.

Μολις ολοκληρωθεί η υποβολή της εγγύησης θα λάβετε την επιβεβαίωση κατοχύρωσης στο email σας

ΒΗΜΑ 4

Θα λάβετε σχετικό mail επιβεβαίωσης στη διεύθυνση email που έχετε δηλώσει. Παρακαλούμε ελέγξτε και τον φάκελο με τα Ανεπιθύμητα εισερχόμενα.

ΒΗΜΑ 5

Έχετε υποβάλει επιτυχώς την εγγύηση του προϊόντος Inventor!

ATENȚIE

Pentru o funcționare sigură, citiți și urmați cu atenție instrucțiunile de mai jos.

AVERTIZARI

1. Dacă cablul de alimentare este deteriorat, acesta trebuie înlocuit de către producător sau agentul de service sau de către o altă persoană calificată pentru a evita orice pericol.
2. Pentru a evita riscul de electrocutare, nu scufundați unitatea, cablul sau stecherul în apă sau în alte lichide.
3. Acest aparat poate fi utilizat de copii cu vârsta de minim 8 ani, de persoane cu capacități fizice, senzoriale sau mentale reduse sau cu lipsa de experiență și cunoștințe, dacă au fost supravegheate sau instruite cu privire la utilizarea aparatului într-un mod sigur și care înțeleg pericolele implicate.
Copiii nu se vor juca cu aparatul. Curățarea și întreținerea nu trebuie efectuată de către copii fără supravegherea adulților.
4. Când aparatul nu funcționează și, înainte de curățare, vă rugăm să îl deconectați de la priză.
5. Când asamblați ventilatorul, asigurați-vă că dispozitivul de protecție a capacelor gratarului ventilatorului sunt instalate corect.
6. După asamblarea ventilatorului, nu îndepărtați protecția palelor rotorului.
7. Nu dezamblați aparatul palelor rotorului pentru a curăța palele rotorului.
8. Folosiți un șervețel umed pentru a curăța carcasa ventilatorului și paleta rotorului.
9. Nu permiteți apei sau altui lichid să patrundă în carcasa motorului.
10.  Nu reciclați acest produs ca deșeu municipal nesortat. Acest aparat necesită un tratament special pentru reciclare. Este interzisă aruncarea acestui aparat la gunoierul menajer. Pentru a preveni posibilele daune aduse mediului sau sănătății umane de la reciclarea necontrolată, reciclați-l în mod responsabil pentru a promova reutilizarea durabilă a resurselor materiale. Pentru a returna dispozitivul folosit, contactați comerciantul când este posibil să-l duca la o unitate de reciclare.

REGULI PENTRU FOLOSIREA ÎN SIGURANȚĂ

1. În timp ce ventilatorul funcționează, nu trebuie introduse obiecte ascuțite, cum ar fi creioane în gratarul de protecție. Fiți precauți atunci când îl manipulați și asigurați-vă că niciun deget nu patrunde dincolo de zona de protecție a gratarului, acest lucru trebuie evitat cu strictețe în orice moment.
2. Asigurați-vă că ventilatorul este deconectat atunci când îl repositionați dintr-un loc în altul.
3. Asigurați-vă că ventilatorul se află pe o suprafață stabilă în timpul funcționării, pentru a evita răsturnarea accidentală.
4. Fiți foarte precauți atunci când lucrați lângă o fereastră, deoarece ploaia poate provoca socuri electrice.
5. Acest dispozitiv este destinat strict uzului casnic.

INSTRUCTIUNI DE INSTALARE

■ Denumirea componentelor

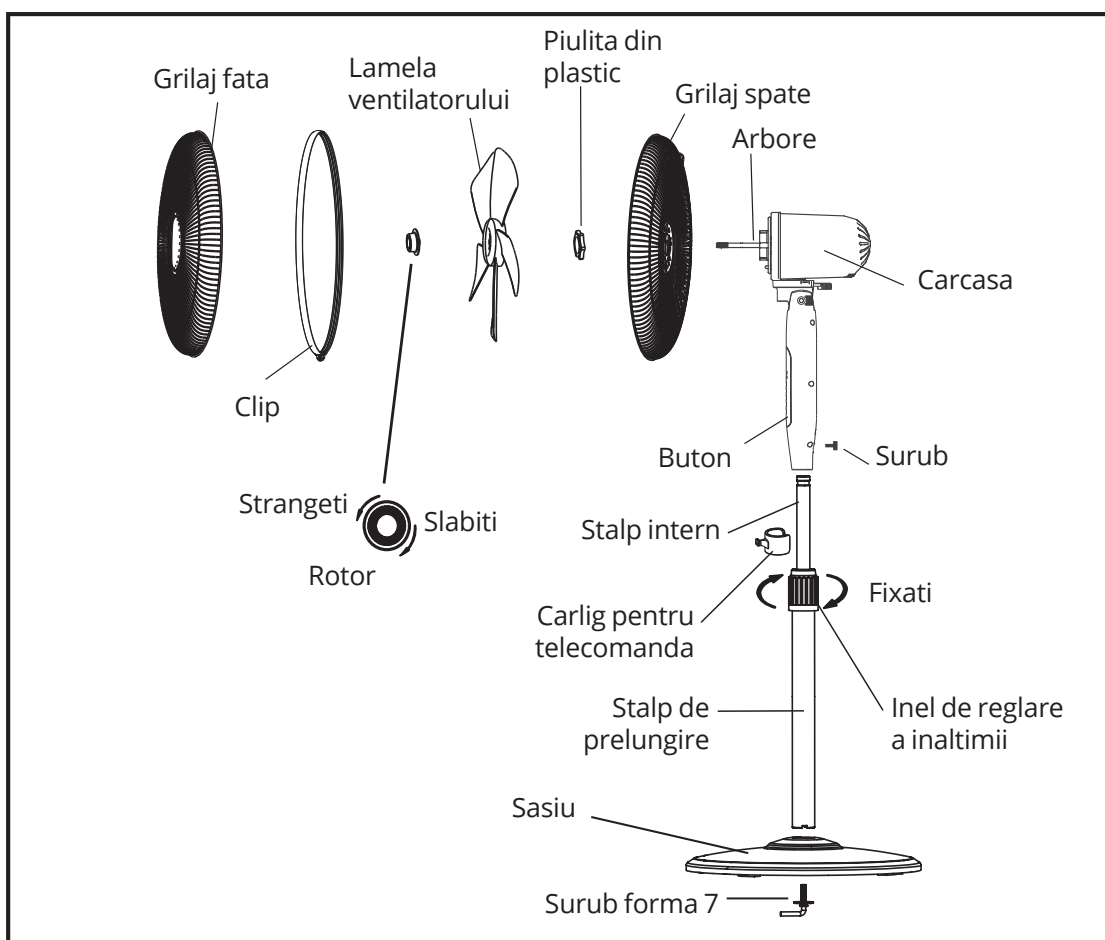

Nota: Toate imaginile din acest manual au doar scop explicativ. Orice discrepanta intre obiectul real si ilustratia din desen va preleva.

MONTAJUL SASIULUI SI UNITATII (COLOANA)

1. Desurubati surubul de pe stalpul de prelungire (Fig.1).
2. Introduceti stalpul de extensie in sasiu si strangeti surubul (Fig.2).
3. De la stalpul de prelungire slabiti inelul de reglare a inaltimii si reglati stalpul intern la inaltimea dorita. (Fig.3)
(Nota: Daca nu gasiti stalpul intern, verificati sa nu fie in interiorul stalpului de extensie. Puteti trage din stalpul de prelungire.)
4. Pentru a atasa sectiunea carcasei motorului la stalpul intern, slabiti surubul de pe partea inferioara a sectiunii carcasei motorului. Asezati sectiunea carcasei motorului pe stalpul intern si strangeti surubul mare aliniat cu canelura de pe stalpul intern. (Fig.4)
ATENTIE: Inelul de reglare a inaltimii trebuie sa fie complet fixat inainte de asamblarea sectiunii carcasei motorului pe stalpul interior.
5. Utilizarea carligului telecomenzii: Fixati carligul de stalpul intern impreuna cu deschiderea, cu fata dreapta a accesoriului in sus. Carligul poate fi deplasat in sus si in jos de-a lungul stalpului (Fig.5). Orificiul pentru carlig al telecomenzii poate fi legat de carlig pentru depozitare atunci cand nu este utilizat. (Fig.6)

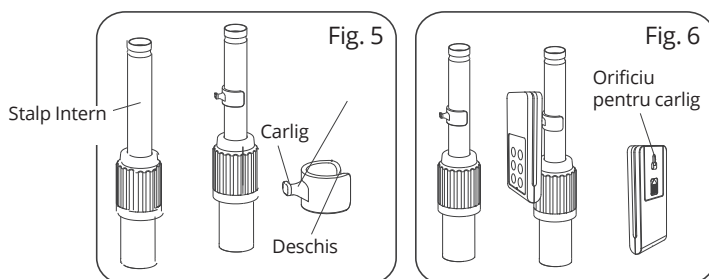
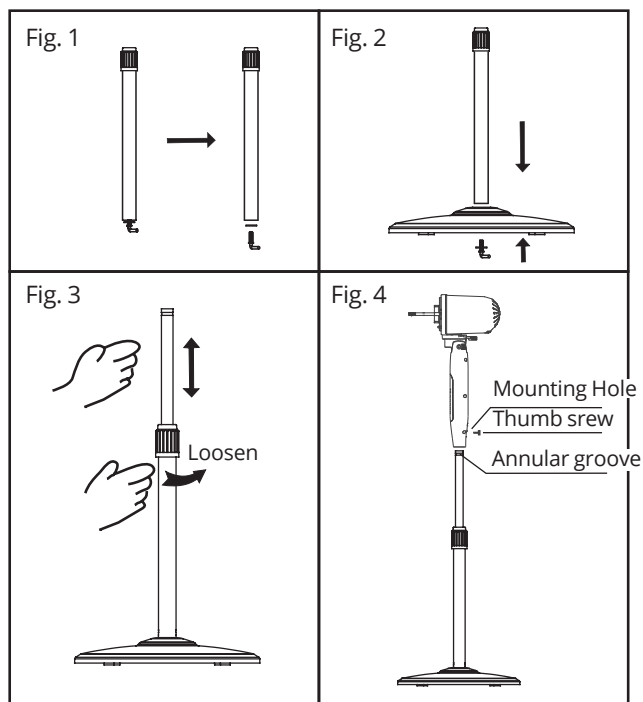

ASAMBLAREA GRILAJULUI SI A PALETELOR VENTILATORULUI

1. Desurubati spinnerul in sensul acelor de ceasornic (sau scoateti spinnerul) si piulita de plastic in sens invers acelor de ceasornic pentru a le scoate pe amandoua. Fixati grilajul din spatele carcasei motorului, apoi strangeti din nou piulita de plastic. (Fig.7)
2. Introduceti paleta ventilatorului in locul motorului si asigurati-va ca surubul de pe arborele motorului este fixat in fanta paletii ventilatorului. Rotiti in sens invers acelor de ceasornic pentru a strange. (Fig.8)
3. Fixati grilajul din fata si cel din spate si apoi strangeti surubul si piulita de blocare a grilajului ventilatorului. (Fig.9)

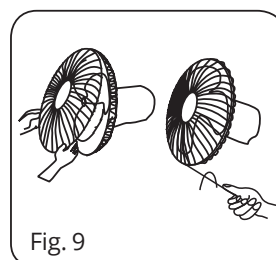
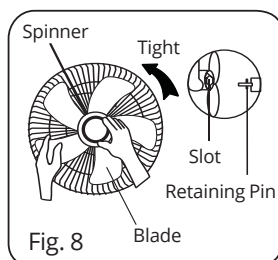
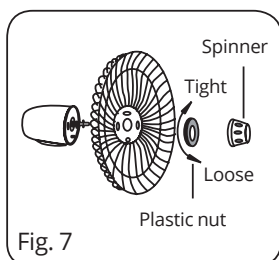

INSTRUCTIUNI DE UTILIZARE

I. Telecomanda (Fig.10)

1. "⏻" Pornit/Oprit

Apasand butonul ventilatorul va porni. Ventilatorul va porni in modul normal. Apasand din nou butonul "⏻", ventilatorul se va opri.

2. "⚙️" Viteza ventilatorului

In timp ce ventilatorul functioneaza, se poate schimba "⚙️" viteza ventilatorului. Valori disponibile pentru viteza ventilatorului: 0-1-2-3 (Oprit-Scazut-Mediu-Ridicat).

3. "⌚" Temporizator

In timp ce ventilatorul functioneaza, se poate seta temporizatorul pentru a opri ventilatorul. In timp ce ventilatorul este oprit, apasand butonul, puteti configura temporizatorul pentru a porni ventilatorul.

Puteti selecta intre 0,5 si 7,5 ore apasand butonul "⌚" din nou (fiecare apasare creste intervalul de timp cu 0,5 ore).

Indicatiile temporizatorului respectiv vor aparea pe afisajul luminos.

Puteti adauga indicatii temporizatorului pentru timpul selectat/ramas pana cand aparatul porneste/opreste.

De exemplu, daca programarea necesara a cronometrului este de 6,5 ore, tasta "⌚" trebuie apasata in mod repetat pana cand indicatia temporizatorului 0,5h, 2h si 4h sunt aprinse in acelasi timp.

Pe parcursul functionarii temporizatorului, indicatiile temporizatorului se vor schimba la fiecare 0,5 ore pentru a indica timpul de functionare ramas.

Pentru a dezactiva functia, si a restabili functionarea continua a ventilatorului, apasati tasta "⌚" in mod repetat pana cand toate indicatiile temporizatorului nu sunt afisate.

4. "↔️" Balans

In timp ce ventilatorul functioneaza, apasarea tastei "↔️" va porni balansul orizontal al ventilatorului. Apasati din nou tasta "↔️" pentru a dezactiva functia de balansare.

5. "🌀" Mod

In timp ce ventilatorul functioneaza, prin apasarea "🌀", selectati dintre cele 3 moduri diferite de functionare (Normal-Natural-Sleep). Modul selectat se va aprinde pe afisaj.

"⚙️" Functionarea normala a ventilatorului.

In timp ce aparatul functioneaza in modul Normal, puteti apasa tasta Viteza ventilatorului pentru a selecta intrecele 3 viteze disponibile (Scazut-Mediu-Ridicat).

"🌿" Natural

In modul Natural, ventilatorul va functiona continuu si puteti sa cresteti si micorati viteza ventilatorului pentru a oferi o senzatie de vant cat mai naturala.

"🌙" Sleep

In modul Sleep, ventilatorul va oferi aer pentru un somn mai confortabil, in timp ce functioneaza silentios.

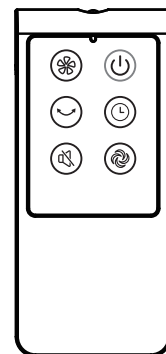

Fig. 10

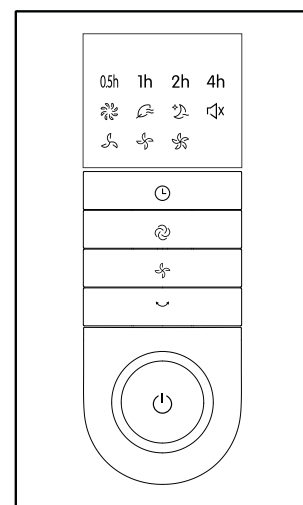

Fig. 12

INSTRUCTIUNI DE UTILIZARE

6. "🔇" Silent

În timp ce ventilatorul funcționează, prin apăsarea "🔇", ventilatorul va intra în funcția Silent. În timp ce funcționează funcția Silent, indicatorul va fi pe afișaj, iar tastele Viteza ventilatorului și Mod nu vor fi operationale (restul tastelor vor fi în continuare operationale).

Pentru a dezactiva funcția Silent și a reveni la setările anterioare de funcționare ale ventilatorului, apăsați butonul din nou "🔇".

Baterii

(nu sunt incluse)

Glisați capacul compartimentului bateriei.

Introduceți bateriile și asigurați-vă că bateriile sunt plasate așa cum se arată în Fig. 11.

Glisați înapoi capacul bateriilor.

NOTA:

Utilizați baterii cu mangan sau alcaline de tip „AAA”. Nu utilizați baterii reincarcabile.

AVERTIZARE!

Nu aruncați bateriile în foc, bateriile pot exploda sau pot curge. Nu amestecați bateriile vechi și noi.

Nu amestecați elemente alcaline, standard (carbon-zinc) sau reincarcabile (nichel-baterii cu cadmiu).

Aruncați întotdeauna în siguranță bateriile uzate.

Folosirea aparatului cu telecomandă

Pentru a folosi ventilatorul cu telecomandă, îndreptați întotdeauna telecomandă spre afișajul ventilatorului, apoi apăsați tastele.

Telecomanda va funcționa la distanțe de până la aproximativ cinci metri și un unghi maxim de $\pm 15^\circ$.

II. Panoul de control (Fig.12)

Tastele panoului de control al ventilatorului au aceleași funcții cum sunt descrise în secțiunea "Telecomandă".

III. Inclinare/Ajustare

Pentru a regla fluxul de aer în sus sau în jos, împingeți ușor carcasa motorului în direcția dorită.

IV. Ajustarea înalțimii

Pentru a regla înălțimea ventilatorului, slăbiți inelul de reglare a înalțimii, ridicați sau coborâți cu grijă secțiunea superioară a ventilatorului și strângeți ferm inelul de reglare.

V. Protecție la supraîncălzire

Pentru a proteja de daune cauzate de supraîncălzire sau din orice motiv neașteptat, ventilatorul este echipat cu o siguranță termică și oprește funcționarea.

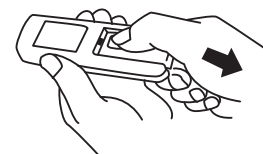
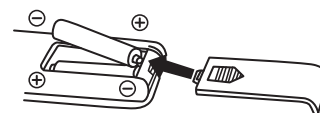
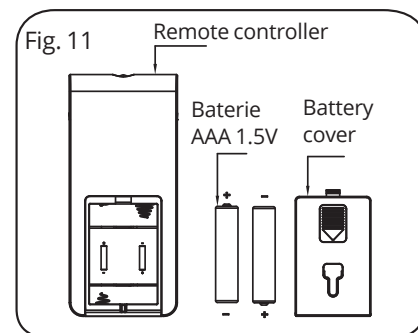

INSTRUCIUNI DE INTRETINERE

Acest ventilator necesita intretinere limitata. Nu incercati sa il reparati singur. Consultati intotdeauna personalul calificat daca este necesar.

1. Inainte de curatare si asamblare, ventilatorul trebuie deconectat de la sursa de energie.
2. Pentru a asigura o circulatie adecvata a aerului catre motorul ventilatorului, orificiile de ventilatie din spatele motorului ventilatorului trebuie sa fie in permanenta fara praf. Nu dezamblati ventilatorul pentru a indeparta praful.
3. Partile exterioare ale dispozitivului pot fi sterse cu o carpa moale si umeda (cu un detergent usor).
4. Utilizarea oricarui detergent abraziv sau solventi, benzina sau diluant pentru vopsea in scopuri de curatare trebuie evitata, deoarece acest lucru poate rezulta in deteriorarea suprafetei ventilatorului.
5. Apa sau orice alte lichide din carcasa motorului sau din partile interioare ale ventilatorului trebuie evitate.

CURATAREA

1. Inainte de a efectua orice curatare, dispozitivul trebuie deconectat de la priza.
2. Toate partile din plastic ale dispozitivului trebuie curatate cu o carpa moale umeda si cu sapun. Curatati bine orice exces de sapun cu o carpa uscata.

Toate imaginile din manual au scop pur explicativ. Forma reala a unitatii pe care ati achizitionat-o poate fi usor diferita, dar operatiunile si functiile sunt aceleasi.

Compania nu poate fi responsabila pentru orice informatii tiparite gresit. Designul si specificatiile produsului din motive, cum ar fi imbunatatirea produsului, pot fi modificate fara nicio notificare prealabila.

Va rugam sa consultati producatorul la telefon contact +30 211 300 3300 sau agentul de vanzari pentru mai multe detalii. Orice actualizari viitoare ale manualului vor fi incarcate pe site-ul web al serviciului si se recomanda sa verificati intotdeauna cea mai recenta versiune.



Scanati codul QR pentru a descarca ultima versiune a manualului.
www.inventoraerconditionat.ro/biblioteca-media

Activeaza-ti garantia

Urmeaza pasii de mai jos pentru activarea garantiei:

PASUL 1

Viziteaza site-ul nostru urmand linkul:

<https://www.inventoraerconditionat.ro/certificatul-de-garantie-inventor-aer-conditionat-si-electrocasnice>

sau scaneaza cu telefonul tau codul QR de mai jos:



PASUL 2

Completeaza campurile "Detaliile cumparatorului" si "Detaliile aparatului":

Pentru a activa garantia va rugam sa completati urmatoarele campuri

Detalii cumparatorului	Detalii aparatului
<input type="text" value="Detalii proprietar"/>	<input type="text" value="Detalii unitate"/>
<input type="text" value="Nume cumparator"/>	<input type="text" value="Tip aparat"/>
<input type="text" value="Adresa*"/>	<input type="text" value="Numarul de Serie al aparatului*"/>

PASUL 3

Dati clic pe butonul TRIMITE, situat in partea stanga jos a formularului de completare a datelor:

Abonati-va la Newsletter-ul Inventor

TRIMITE acceptati Termenii si Conditile.

Imediat ce formularul pentru garantie a fost completat un mesaj de confirmare va fi trimis pe adresa ta de email

PASUL 4

Un email de confirmare va fi trimis la adresa de email pe care ati declarat-o. In cazul in care nu ati primit un email avem rugamintea sa verificati de asemenea si folderul Spam.

PASUL 5

Ati activat cu succes Garantia Inventor!

ACHTUNG

Für einen sicheren Betrieb lesen und berücksichtigen Sie bitte die folgenden Anweisungen aufmerksam.

WARNUNG

1. Wenn das Netzkabel beschädigt ist, muss es durch den Hersteller oder dessen Kundendienst oder eine entsprechend qualifizierte Person ersetzt werden, um eine Gefahrenquelle zu vermeiden.
 2. Um einen elektrischen Schlag zu vermeiden, tauchen Sie das Gerät, das Kabel oder den Stecker nicht in Wasser oder andere Flüssigkeiten ein.
 3. Dieses Gerät kann von Kindern ab 8 Jahren und Personen mit eingeschränkten körperlichen, sensorischen oder geistigen Fähigkeiten oder mangelnder Erfahrung und Kenntnissen verwendet werden, wenn sie eine sichere Aufsicht oder Unterweisung im Bezug auf die Verwendung des Geräts erhalten haben und die damit verbundenen Gefahren verstehen. Kinder dürfen nicht mit dem Gerät spielen. Die Reinigung und Pflege des Gerätes darf nicht von Kindern ohne Aufsicht durchgeführt werden.
 4. Vor der Reinigung ziehen Sie bitte den Netzstecker des Gerätes aus der Steckdose.
 5. Bei der Montage des Ventilators, achten Sie darauf, dass die Schutzgitterabdeckungen des Ventilators ordnungsgemäß installiert sind.
 6. Bitte entfernen Sie nie die Schutzgitterabdeckung des Ventilators.
 7. Nach der Montage des Lüfters darf die Schutzgitterabdeckung des Ventilators nicht entfernt werden.
 8. Demontieren Sie die Schutzgitterabdeckung nicht, um den Ventilator zu reinigen.
 9. Bitte machen Sie die Außenteile mit einem weichen Tuch und einem milden Reinigungsmittel sauber.
 10. Lassen Sie kein Wasser oder andere Flüssigkeiten in das Motorgehäuse oder die Innenteile
 11.  Richtige Entsorgung des Produkts
Diese Kennzeichnung bedeutet, dass dieses Produkt nicht mit dem Hausmüll entsorgt werden darf. Um mögliche Schäden für die Umwelt oder die menschliche Gesundheit durch unkontrollierte Entsorgung von Abfällen zu vermeiden, führen Sie eine verantwortungsbewusste Wiederverwertung aus, um die nachhaltige Wiederverwendung materieller Ressourcen zu fördern.
- Um Ihr gebrauchtes Gerät zurückzugeben, verwenden Sie bitte das Rückgabe- und Sammelsystem in Ihrer Nähe.

SICHERHEITSHINWEISE

1. Stecken Sie niemals Finger, Bleistifte oder andere Gegenstände durch das Gitter, wenn der Ventilator in Betrieb ist.
2. Schalten Sie den Ventilator aus, wenn Sie von einem Ort zum anderen wechseln.
3. Stellen Sie sicher, dass sich der Ventilator auf stabilem Boden befindet, um ein Umkippen zu vermeiden.
4. Verwenden Sie keinen Ventilator mit offenem Fenster. Regen kann elektrische Gefahren verursachen.
5. Der Lüfter ist nur für den Hausgebrauch geeignet.

INSTALLATIONSANLEITUNG

■ Name der Bestandteile

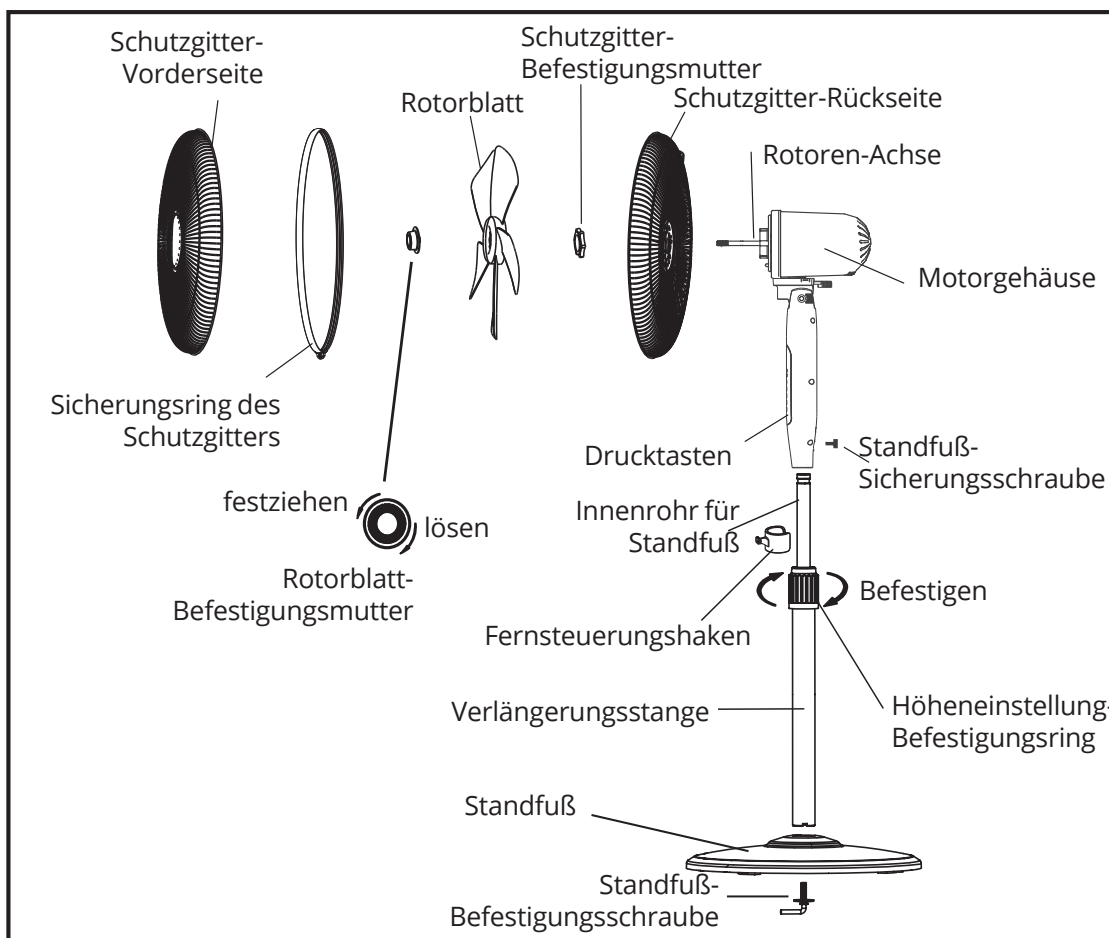

INSTALLATION DER UNTERLAGE UND DER SÄULE:

1. Lösen Sie die Befestigungsschraube von dem Standfuß . (Abb.1).
2. Installieren Sie das Gehäuse, indem Sie die Innenrohr drehen. Installieren und drehen Sie die Befestigungsschraube fest. (Abb.2).
3. Drehen Sie entgegen dem Uhrzeigersinn und wählen Sie die gewünschte Höheneinstellung aus. (Abb.3).
4. Um der Standfuß an dem Innenrohr zu befestigen, lösen Sie die Sicherungsschraube an dem Standfuß . Setzen Sie Standfuß auf die Innenrohr und ziehen Sie die Rändelschraube in Ausrichtung mit der Befestigungsschraube an der Innenrohr an. (Abb.4).
Achtung: Der Höhenverstellungsring muss vor der Montage des Motorteils an dem Standfuß, vollständig, befestigt werden.
5. Verwendung des Fernbedienungshakens: Setzen Sie die gerade Seite des Hakens auf. Klemmen Sie den Haken zusammen mit der Öffnung an dem Standfuß (Abb.5). Der Haken kann zur Aufbewahrung in das Loch eingehängt werden, wenn er nicht benutzt wird. (Abb.6).

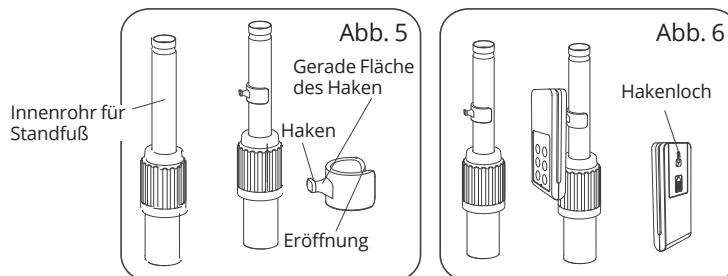
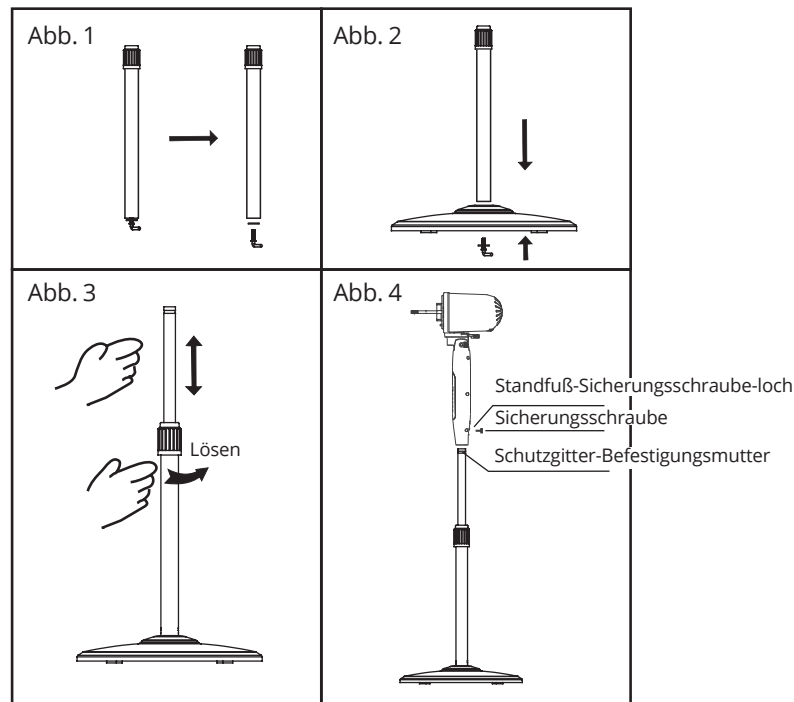

INSTALLATION DES VENTILATORS UND DES SCHUTZGITTERS

1. Schrauben Sie die Rotorblatt-Befestigungsmutter im Uhrzeigersinn ab (oder nehmen Sie die, aus dem Beutel) und die Befestigungsmutter gegen den Uhrzeigersinn, um beide zu entfernen. Befestigen Sie das hintere Gitter am Motor und ziehen Sie die Schutzgitter-Befestigungsmutter wieder fest. (Abb.7).
2. Setzen Sie die Rotorblatt in Rotoren-Achse ein, und stellen Sie sicher, dass der Haltestift auf der Motorwelle in den Befestigungsmutter des Rotorblatt passt. Drehen Sie die Rotoren-Achse gegen den Uhrzeigersinn, um den Rotorblatt festzuziehen. (Abb.8).
3. Befestigen Sie die Schutzgitter-Vorderseite und die Schutzgitter-Rückseite an der Gitterklemme und ziehen Sie dann die Sicherungsschraube und die Mutter des Schutzgitters fest. (Abb.9).

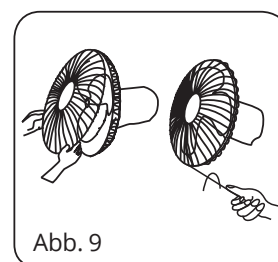
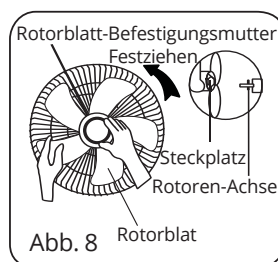
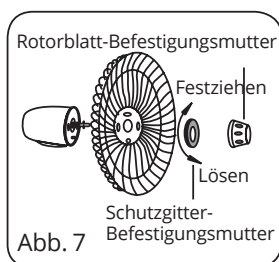

BETRIEBSANWEISUNG

1. "⏻" Taste EIN-AUS

Drücken Sie "⏻" um das Gerät einzuschalten. Drücken Sie "⏻" wieder, um das Gerät auszuschalten.

2. "⚙️" GESCHWINDIGKEIT Taste

Sobald der Ventilator im Betrieb ist, drücken Sie "⚙️" um der Geschwindigkeit zu ändern.

3. "⌚" Timer : Während des Betriebs, können Sie durch Drücken der Taste "⌚" den Timer so einstellen, dass der Ventilator ausgeschaltet wird. Wenn der Ventilator ausgeschaltet ist, können Sie durch Drücken der "⌚" Taste den Timer zum Einschalten einstellen. Sie können zwischen 0,5 und 7,5 Stunden wählen, indem Sie die Taste "⌚" erneut drücken (jeder drück auf die Taste kann den Timer um 0,5 Stunden zu erhöhen). Die entsprechende Timer-Anzeige leuchten auf dem Display auf. Sie können die Lichttimer-Anzeigen hinzufügen, um die gewählte/verbleibende Zeit abzulesen bis das Gerät ein oder ausschaltet wird. Wenn zum Beispiel die erforderliche Einstellung der Zeitabschaltung 6,5 Stunden ist, muss die Taste "⌚" so oft drücken, bis die Timeranzeige 0,5h, 2h und 4h gleichzeitig auf dem Display steht. Während des " Timer-Betriebs " ändern sich die Anzeigen des Lichttimers alle 0,5 Stunden, um die verbleibende Betriebszeit darzustellen. Um die Zeitschaltuhr Funktion abzuschalten und den kontinuierlichen Betrieb des Lüfter wieder nutzen zu können, drücken Sie die Taste "⌚" so oft, bis alle Timer-Anzeigen nicht mehr leuchten.

4. "↔️" OSZILLATION Taste

Während der Lüfter in Betrieb ist, kann durch Drücken der Taste "↔️" der horizontale Schwung gestartet werden.. Drücken Sie erneut die Taste "↔️" , um die horizontale Schwenkfunktion auszuschalten.

5. "🌀" Modus

Während des Betriebs des Ventilators wählen Sie durch Drücken der Taste "🌀" zwischen den 3 verschiedenen Modus Betrieb (Normal-Natural-Schlaf). Die Anzeige des gewählten Modus werden gleich auf dem Display beleuchtet.

"⚙️" Normal Modus

Solange das Gerät im Normalbetrieb arbeitet, können Sie mit der Taste "⚙️" die Lüftergeschwindigkeit zwischen die 3 verfügbaren Lüftergeschwindigkeiten (Niedrig-Mittel-Hoch) wählen.

"↔️" Natural Modus

Im Modus "Natural" erhöht und verringert die Lüftergeschwindigkeit der Lüfter kontinuierlich, um eine natürlicheres Windgefühl zu erhalten.

"⌚" SCHLAFMODUS

Der Schlafmodus hilft um das Ventilatorensystem einen angenehmer Schlaf anzubieten, während es gleichzeitig mehr arbeiten.



Abb. 10



Abb. 12

BETRIEBSANWEISUNG

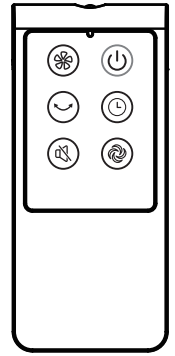
6. "🔇" GERÄUSCHLOSER Modus

Während der Lüfter in Betrieb ist, geht der Lüfter durch Drücken der Taste "🔇" in die Stummschaltung.

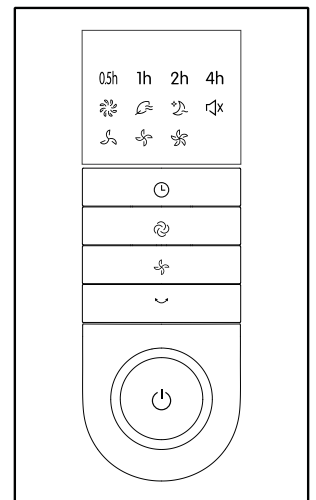
Während das Gerät unter der Funktion Silent arbeitet, leuchtet nur die Anzeige Silent auf der Anzeige, und die Tasten Lüftergeschwindigkeit und normal Modus sind nicht funktionsfähig (die restlichen Tasten sind immer noch einsatzbereit). Um die geräuschloser Funktion abzuschalten und zu den vorherigen Betriebseinstellungen des Lüfters zurückzukehren, drücken Sie die Taste "🔇" erneut.

Batterien

(nicht in der Verpackung enthalten)

Schieben Sie den Batteriefachdeckel auf.

Legen Sie die Batterien ein, und vergewissern Sie sich, dass die Batterien eingelegt sind wie in Abb.11 dargestellt.

Schieben Sie die Batterieabdeckung zurück.

HINWEISE: Verwenden Sie Mangan- oder Alkalibatterien vom Typ "AAA". Nicht wiederaufladbare Batterien verwenden.

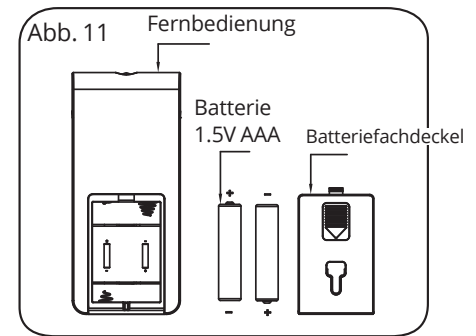

WARNUNG!

Entsorgen Sie die Batterien nicht im Feuer, die Batterien können explodieren oder auslaufen.

Alte und neue Batterien dürfen nicht gemischt werden.

Mischen Sie keine Alkali-, Standard- (Kohlenstoff-Zink) oder wiederaufladbaren (Nickel-Kadmium) Batterien.

Werfen Sie verbrauchte Batterien immer sicher weg.

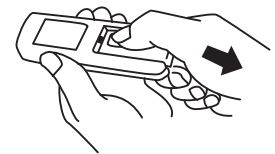
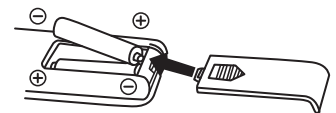

Operation der Fernbedienung

Um den Ventilator mit der Fernbedienung zu bedienen, richten Sie die Fernbedienung immer auf die Anzeige von den Ventilator, dann drücken Sie die Tasten. Die Fernbedienung funktioniert in einem Abstand von bis zu etwa fünf Metern und einem maximalen Winkel von $\pm 15^\circ$.

II. Bedienfeld (Abb.12)

Die Tasten des Bedienfeldes des Ventilators haben die gleiche Bedienung wie in der Bedienungsanleitung für die Fernbedienung beschrieben Abschnitt Fernbedienung.

III. Einstellung der Verkipfung des Geräts

Um die Verkipfung des Luftstroms nach oben oder unten einzustellen, schieben Sie das Motorgehäuse leicht auf die gewünschte Richtung.

IV. Höheneinstellung

Um die Höhe des Ventilators einzustellen, lösen Sie den Höheneinstellring, heben oder senken Sie vorsichtig die Oberseite

Abschnitt des Lüfters und ziehen Sie den Höhenverstellring fest an.

V. Überhitzungsschutz

Zum Schutz vor Schäden durch Überhitzung aus unerwarteten Gründen ist der Ventilator ausgestattet mit einer thermische Sicherung, die durchbrennt und den Ventilator ausschaltet.

WARTUNGSANWEISUNG

Dieser Ventilator erfordert nur eine begrenzte Wartungsmaßnahme. Versuchen Sie nicht, ihn selbst zu reparieren. Verweisen Sie immer auf qualifiziertes Personal, falls eine Wartung erforderlich ist.

1. Bitte ziehen Sie den Netzstecker aus der Steckdose, bevor Sie mit der Reinigung und Zusammenbau beginnen.
2. Um eine ausreichende Luftzirkulation der Ventilatormotor zu gewährleisten, sollten die Lüftungsöffnungen an der Rückseite des Ventilatormotors jederzeit frei von Staub sein. Demontieren Sie den Ventilator nicht, um den Staub zu entfernen.
3. Die äußeren Teile der Geräte können mit einem weichen und feuchten Tuch (mit einem milden Reinigungsmittel) abgewischt werden.
4. Die Verwendung von abrasiven Reinigungs- oder Lösungsmitteln, Benzin oder Farbverdünner zu Reinigungszwecken, sollte vermieden werden, da dies zu einer Beschädigung der Oberfläche des Ventilators führen kann.
5. Wasser oder andere Flüssigkeiten im Motorgehäuse oder in den Innenteilen des Ventilators sind zu vermeiden.

REINIGUNG

1. Bevor Sie der Ventilator reinigen, muss das Gerät ausgesteckt werden.
2. Alle Kunststoffteile des Geräts sollten mit einem weichen, feuchten Tuch und mit milder Seife gereinigt werden. Überschüssige Seife ist mit einem trockenen Tuch gründlich zu reinigen.

Die Abbildungen in diesem Handbuch dienen lediglich zur Erläuterung der Funktionen. Die tatsächliche Form der Einheit, die Sie gekauft haben, kann etwas abweichen, aber die Bedienung und Funktionen sind gleich.

Das Unternehmen übernimmt keinerlei Haftung für eventuell in diesem Dokument enthaltene falsch gedruckte Informationen. Der Inhalt dieses Handbuchs und die technischen Daten dieses Produkts können für Verbesserungsgründe ohne Vorankündigung geändert werden. Bitte wenden Sie sich an den Hersteller unter +30 211 300 3300 oder an die Verkaufagentur, um weitere Informationen zu erhalten. Alle zukünftigen Aktualisierungen des Handbuchs werden auf die Service-Website hochgeladen. Es wird empfohlen, immer nach der neuesten Version zu suchen.



Scannen Sie bitte hier, um die neueste Version dieses Handbuchs herunterladen zu können.
www.inventorappliances.com/de/medienbibliothek

Aktivieren Sie Ihre Garantie

Die Garantie kann mit den folgenden Schritte aktiviert werden:

1 Schritt

Besuchen Sie unsere Webseite über den unten stehenden Link:

<http://www.inventorappliances.com/garantie>

oder durch Scannen des folgenden QR-Code:

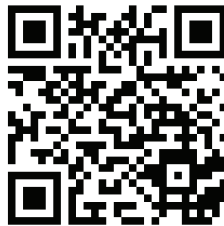

2 Schritt

Füllen Sie alle Felder aus, wie nachfolgend dargestellt:

Um die Garantie zu aktivieren, füllen Sie bitte die folgenden Felder aus

Eigentümerangabe	Geräte Angaben
Vorname	Gerät
Adresse*	Seriennummer des Geräts*

3 Schritt

Klicken Sie an SENDEN an der linken Seite des Garantie Antrags:

E-mail*

Abonnieren Sie den Newsletter von Inventor

SENDEN Ich akzeptiere unsere Geschäftsbedingungen.

Sobald der Garantieantrag eingegangen ist, wird Ihnen eine Bestätigungsnachricht an Ihre E-Mail-Adresse gesendet

4 Schritt

Sie erhalten eine Bestätigungsnachricht an Ihre E-Mail-Adresse. Wenn dies nicht der Fall ist, bitte überprüfen Sie auch den Spam-folder

5 Schritt

Ihre Inventor-Garantie ist erfolgreich aktiviert!

ATTENTION

Lisez attentivement ces instructions avant d'utiliser l'appareil

AVERTISSEMENT

1. Si le câble de cet appareil est endommagé, il doit être remplacé par le fabricant, son service après-vente ou une personne de qualification similaire afin d'éviter tout danger
2. Ne plongez jamais l'appareil, son cordon d'alimentation ou la prise de courant dans l'eau ou tout autre liquide.
3. Cet appareil peut être utilisé par des enfants âgés de 8 ans et plus et par des personnes ayant des capacités physiques, sensorielles ou mentales réduites ou manquant d'expérience et de connaissances, à condition qu'elles aient été supervisées ou qu'elles aient reçu des instructions concernant l'utilisation de l'appareil de manière sûre et qu'elles comprennent les dangers encourus. Les enfants ne doivent pas jouer avec l'appareil. Le nettoyage et l'entretien de l'appareil par l'utilisateur ne doivent pas être effectués par des enfants sans surveillance.
4. Débranchez toujours l'appareil de la prise de courant lorsque l'appareil n'est pas utilisé, avant de le déplacer ou de procéder à son nettoyage.
5. Lors de l'assemblage du ventilateur, assurez-vous que les couvercles des grilles de protection du ventilateur sont correctement installés.
6. Après l'assemblage du ventilateur, ne pas retirer la protection des pales du rotor.
7. Débranchez toujours le ventilateur avant de le nettoyer.
8. Ne pas démonter les grilles pour les nettoyer
9. Utilisez un chiffon légèrement humide pour nettoyer l'enceinte du ventilateur et les pales du rotor
10. Ne laissez pas l'eau ou tout autre liquide pénétrer dans le boîtier du moteur
11.  Ne pas jeter ce produit dans les déchets municipaux non triés. Cet appareil nécessite un traitement spécial pour son élimination. Il est interdit de jeter cet appareil dans les ordures ménagères. Afin d'éviter tout préjudice éventuel pour l'environnement ou la santé humaine dû à une élimination incontrôlée des déchets, recyclez-le de manière responsable afin de promouvoir la réutilisation durable des ressources matérielles. Pour retourner votre appareil usagé, contactez le détaillant, il est possible qu'il le mette au rebut dans un centre de recyclage.

CONSIGNES DE SECURITE

1. N'insérez jamais vos doigts, des crayons ou tout autre objet à travers les grilles de ventilation
2. Débranchez toujours l'appareil de la prise de courant avant de le déplacer
3. Veillez à ce que le ventilateur soit toujours placé sur une surface plane, sèche et stable
4. N'utilisez pas votre ventilateur près d'une fenêtre. La pluie pourrait causer un risque de choc électrique.
5. Cet appareil est destiné à un usage domestique uniquement

ASSEMBLAGE

■ VUE ÉCLATÉE DES PIÈCES

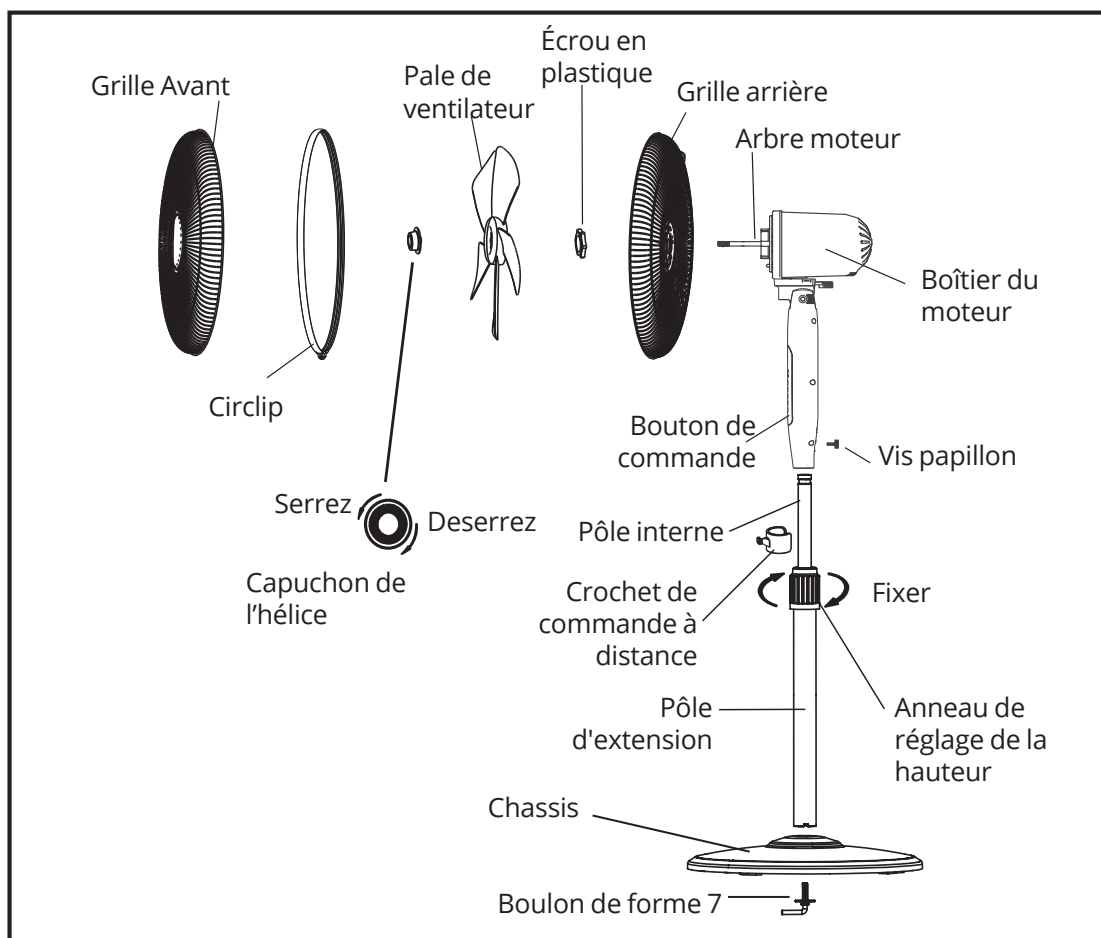

ASSEMBLAGE DU PIED DU VENTILATEUR

1. Dévisser le boulon de forme 7 du pôle d'extension (Fig.1)
2. Insérer le pôle d'extension dans le châssis et serrer le boulon de forme 7 (Fig.2)
3. Desserrez l'anneau de réglage de la hauteur et ajustez le pôle interne à la hauteur désirée. (Fig.3)
(Remarque : si vous ne trouvez pas le pôle interne, vérifiez s'il est logé à l'intérieur du pôle d'extension. Vous pouvez le retirer du pôle d'extension)
4. Pour fixer la section du boîtier du moteur au pôle interne, il faut desserrer la vis à oreilles qui se trouve en bas de la section. Placez la section du boîtier du moteur sur le pôle interne et serrez la vis à oreilles dans l'alignement de la rainure du pôle interne. (Fig.4)
ATTENTION : l'anneau de réglage de la hauteur doit être complètement fixée avant l'assemblage de la section du boîtier du moteur au pôle interne
5. Utilisation du crochet de la télécommande : Fixez le crochet au pôle interne avec l'ouverture, la face droite de l'accessoire étant tournée vers le haut. Le crochet peut être déplacé de haut en bas le long de la pôle (Fig.5). Le trou du crochet de la télécommande peut être relié au crochet pour le stocker lorsqu'il n'est pas utilisé. (Fig.6)

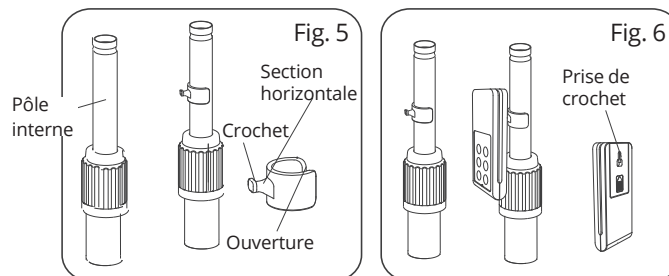
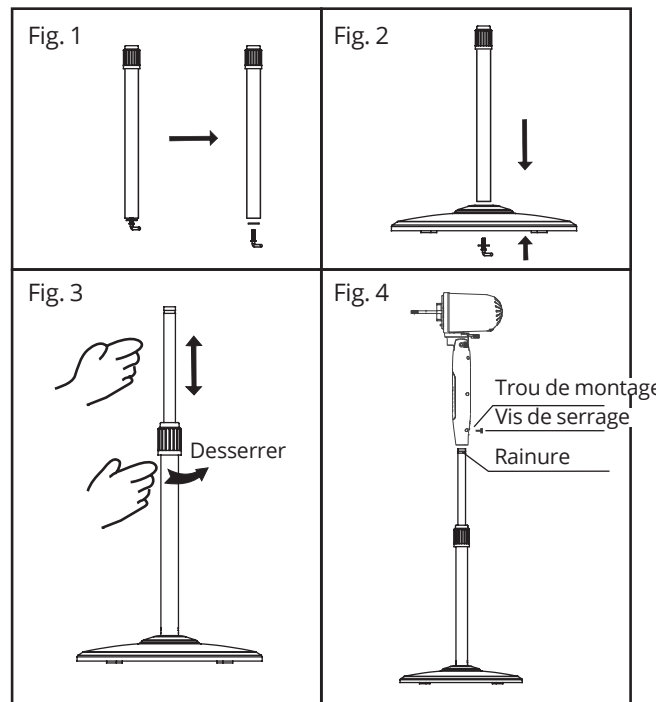

ASSEMBLAGE DES GRILLES ET DE L'HELICE

1. Dévissez le capuchon de l'axe de rotation en tournant dans le sens des aiguilles d'une montre. Fixez la grille arrière sur le boîtier du moteur, puis resserrer l'écrou en plastique. (Fig.7)
2. Insérez la pale du ventilateur dans l'arbre du moteur, et assurez-vous que la goupille de retenue de l'arbre du moteur est bien insérée dans la fente de la pale du ventilateur. Tournez la toupie dans le sens inverse des aiguilles d'une montre pour serrer la pale. (Fig.8)
3. Fixez la grille avant et la grille arrière à l'aide de la pince à grille, puis serrez la vis et l'écrou de blocage de la grille du ventilateur. (Fig.9)

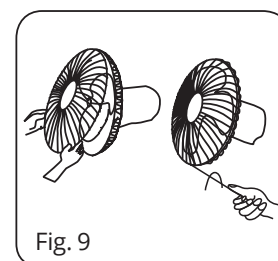
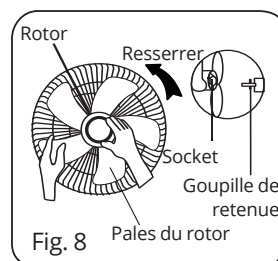
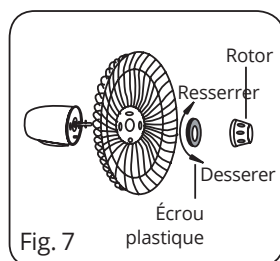

INSTRUCTIONS D'UTILISATION

I. TÉLÉCOMMANDE (Fig.10)

1. "⏻" ON/OFF

Activez le ventilateur en appuyant sur le bouton "⏻". Le ventilateur se mettra automatiquement en mode normal. Appuyez sur le bouton "⏻" pour qu'il s'arrête.

2. "⚙️" Vitesse

Le bouton permet de régler la vitesse 0-1-2-3 (Off-Bas-Moyen-Haut)

3. "⌚" Minuterie Pendant que le ventilateur fonctionne, en appuyant sur la touche "⌚", vous pouvez régler la minuterie pour éteindre le ventilateur. Vous pouvez choisir entre 0,5 et 7,5 heures en appuyant à nouveau sur la touche "⌚" (chaque pression sur augmente la minuterie de 0,5 heure).

La ou les indications de la minuterie s'allument sur l'écran. Vous pouvez ajouter les indications de la minuterie lumineuse pour lire le temps sélectionné/restant jusqu'à ce que l'appareil s'éteigne.

Par exemple, si le réglage de la minuterie d'arrêt est de 6,5 heures, la touche "⌚" doit être appuyé plusieurs fois sur la touche jusqu'à ce que les indications de la minuterie 0,5h, 2h et 4h s'allument au niveau du en même temps. Pendant le fonctionnement de la minuterie d'arrêt, les indications de la minuterie d'éclairage changent tous les 0,5 heure pour indiquer le temps de fonctionnement restant.

Pour désactiver la fonction de minuterie et rétablir le fonctionnement continu du ventilateur appuyez sur la touche "⌚" à plusieurs reprises jusqu'à ce que toutes les indications de la minuterie ne s'allument plus.

4. "↻" Oscillation

Pendant que le ventilateur fonctionne, la touche "↻" permet de démarrer la rotation verticale de l'éventail. Appuyez à nouveau sur la touche "↻" pour désactiver la fonction de balancement vertical.

5. "🌀" Choix du mode

Appuyez sur la touche "🌀" pour choisir le mode préprogrammé désiré. Le ventilateur dispose de 3 modes de fonctionnement ; normal, naturel, nuit. L'indication du mode sélectionné sur l'écran s'allume.

"⚙️" Normal

Le ventilateur fournit une ventilation continue, réglée sur la vitesse qui a été sélectionnée (Bas-Moyen-Haut).

"🌿" Naturel

En mode naturel, le ventilateur augmente et diminue continuellement la vitesse du ventilateur pour donner une sensation de vent plus naturelle.

"🌙" Mode Veille

En mode "Sleep", le ventilateur fournira de l'air pour un sommeil plus confortable, tout en travaillant plus silencieusement.

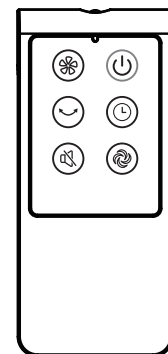

Fig. 10

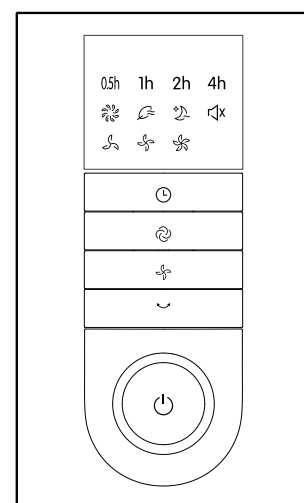

Fig. 12

INSTRUCTIONS D'UTILISATION

6. "🔇" Silencieux

Pendant que le ventilateur fonctionne, en appuyant sur la touche "🔇", le ventilateur passe en mode silencieux. Pendant ce fonction, seul l'indicateur Silencieux sera allumé sur l'écran et les touches Vitesse et Mode du ventilateur ne seront pas opérationnelles (les autres touches le seront toujours). Pour désactiver la fonction Silencieux et revenir aux paramètres de fonctionnement précédents du ventilateur, appuyez à nouveau sur la touche "🔇".

Piles de la télécommande (*non incluses*)

Pour insérer les piles de la télécommande (non incluses), retirez le couvercle. Insérez les deux piles en respectant la polarité indiquée comme sur la Figure 11. Remplacez le couvercle.

Attention: N'utilisez que des piles alcalines ou manganèses. N'utilisez pas des piles rechargeables.

ATTENTION!

Ne jetez pas les piles au feu car elles peuvent exploser ou fuir.

Ne mélangez pas les piles neuves et les piles usagées.

Ne pas mélanger des piles alcalines, standard (carbone-zinc) ou rechargeables (nickel-cadmium).

Jetez toujours les piles usagées en toute sécurité.

Télécommande

Pour faire fonctionner le ventilateur avec la télécommande, pointez toujours la télécommande sur l'écran du ventilateur, puis appuyez sur les touches.

La télécommande fonctionnera à des distances allant jusqu'à environ cinq mètres et à un angle maximum de $\pm 15^\circ$.

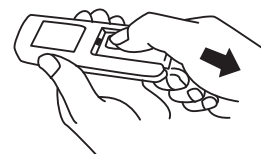
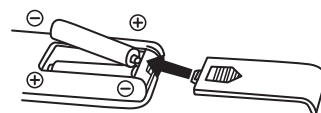
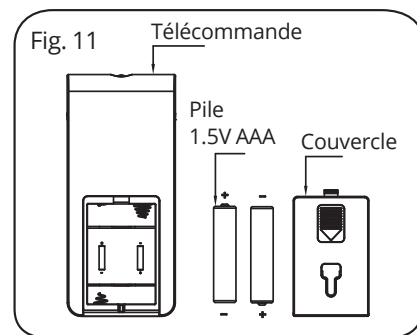

II. Panneau de contrôle (Fig.12)

Les touches du panneau de commande du ventilateur ont le même fonctionnement que celui décrit dans la section Télécommande.

III. Réglage de l'inclinaison

Pour régler l'inclinaison du flux d'air vers le haut ou vers le bas, poussez légèrement le boîtier du moteur dans la direction souhaitée.

IV. Ajustement de la hauteur

Pour régler la hauteur du ventilateur, desserrez l'anneau de réglage de la hauteur, soulevez ou abaissez avec précaution la partie supérieure du ventilateur et resserrez fermement l'anneau de réglage de la hauteur.

V. Protection contre la surchauffe

Pour se protéger des dommages dus à une surchauffe pour une raison inattendue, le ventilateur est équipé d'un fusible thermique qui brûle et arrête le ventilateur.

INSTRUCTIONS D'ENTRETIEN

Ce ventilateur nécessite un entretien limité. N'essayez pas de le réparer vous-même. Faites toujours appel à un personnel qualifié si un entretien est nécessaire.

1. Toujours débrancher l'appareil du secteur et le laisser refroidir complètement avant de le nettoyer.
2. Pour assurer une circulation d'air adéquate vers le moteur du ventilateur, les orifices situés à l'arrière du moteur du ventilateur doivent être exempts de poussière à tout moment. Ne démontez pas le ventilateur pour enlever la poussière.
3. Utiliser uniquement un chiffon humide pour nettoyer les surfaces extérieures de l'appareil.
4. L'utilisation de tout détergent ou solvant abrasif, d'essence ou de diluant pour peinture à des fins de nettoyage doit être évitée, car cela pourrait endommager la surface du ventilateur.
5. Éviter que le moteur ou les autres composants électriques ne soient en contact avec de l'eau.

NETTOYAGE

1. Toujours débrancher l'appareil du secteur et le laisser refroidir complètement avant de le nettoyer
2. Toutes les parties en plastique de l'appareil doivent être nettoyées avec un chiffon doux et humide et avec un savon doux. Nettoyez soigneusement tout excès de savon avec un chiffon sec

Toutes les images du manuel sont uniquement à des fins explicatives. La forme réelle de l'appareil que vous avez acheté peut-être légèrement différente, mais les fonctions sont identiques.

La société ne peut être tenue responsable des informations mal imprimées. La conception et les spécifications du produit pour des raisons telles que l'amélioration du produit sont sujettes à modification sans préavis.

Pour plus de détails veuillez vous adresser au fabricant au numéro de téléphone +30 211 300 3300 ou à l'agence commerciale. Toute mise à jour future du manuel sera téléchargée sur notre site Web. Il est conseillé de toujours vérifier la version la plus récente.



Veuillez scanner ici pour télécharger la dernière version de ce manuel.
www.inventorappliances.com/fr/manuels

Activez votre Garantie

Veillez suivre les étapes suivantes afin d'activer votre garantie:

ETAPE 1

Visitez notre site web via le lien:

<https://www.inventorappliances.com/fr/carte-de-garantie-de-2-ans>

ou en scannant le code QR comme suit:



ETAPE 2

Veillez remplir tous les champs obligatoires conformément aux "Détails du propriétaire" et les "Détails de l'unité":

Pour activer la carte de garantie, veuillez remplir les champs suivants

Détails du Propriétaire	Détails de l'Appareil
Nom	Type
Adresse*	Numéro de série de l'appareil*

ETAPE 3

Cliquez sur ENVOYER, en bas à gauche du formulaire de soumission:

Adresse électronique*

Abonnez-vous à notre Newsletter Inventor

une fois la soumission de la garantie complétée, un message de confirmation sera envoyé à votre email

ENVOYER

ETAPE 4

Un message de confirmation sera envoyé à l'email fourni. Si vous ne le recevez pas, veuillez vérifier également votre boîte Spam

ETAPE 5

Vous avez activé avec succès votre Garantie Inventor!

AVVERTENZA

Prima di utilizzare l'apparecchio, assicurarsi di aver letto tutte le istruzioni riportate su questo manuale.

PRECAUZIONI DI SICUREZZA

1. Se il cavo di alimentazione è danneggiato, deve essere sostituito dal produttore, il suo agente di servizio o da una persona similmente qualificata, al fine di evitare pericoli.
2. Al fine di evitare scosse elettriche, non immergere l'apparecchio, il cavo di alimentazione o la spina in acqua o altri liquidi.
3. Il presente apparecchio può essere usato da bambini con età superiore agli 8 (otto) anni, da persone con ridotte capacità fisiche, sensoriali o mentali, da persone carenti di esperienza o che non abbiano familiarità con il prodotto a condizione che gli siano stati forniti istruzioni e supervisione riguardanti l'uso dell'apparecchio in modo sicuro e che abbiano compreso i pericoli derivanti dall'uso dello stesso. I bambini non devono giocare con l'apparecchio. Le operazioni di pulizia e manutenzione spettanti all'utente non devono essere eseguite da bambini senza supervisione.
4. Scollegare sempre l'apparecchio dopo l'uso e prima di intraprendere qualsiasi operazione di pulizia o manutenzione.
5. Durante il montaggio del ventilatore, assicurarsi che le griglie di protezione del motore siano installate correttamente.
6. Una volta assemblato il ventilatore, le due griglie di protezione della ventola non devono più essere rimosse.
7. Non rimuovere le due griglie di protezione per pulire l'unità.
8. Utilizzare un panno umido per pulire le parte esterne del ventilatore.
9. Non consentire che acqua o altri liquidi penetrino l'unità arrivando al motore o nelle parti interne.
10.  Corretto smaltimento di questo prodotto
Questo marchio indica che il prodotto non deve essere smaltito con altri rifiuti domestici, in tutta l'UE. Per evitare eventuali danni all'ambiente o alla salute umana causati da smaltimento dei rifiuti, smaltirlo in maniera responsabile per favorire il riutilizzo sostenibile delle risorse materiali. Per restituire il dispositivo usato, utilizzare i sistemi di raccolta o contattare il rivenditore presso il quale il prodotto è stato acquistato.

PRECAUZIONI PER UN USO CORRETTO

1. Non permettete che le dita o oggetti estranei entrino nelle griglie di protezione.
2. Assicurarsi che il ventilatore sia scollegato dall'alimentazione prima di trasportarlo.
3. Assicurarsi che il ventilatore sia posizionato su una superficie piana e stabile al fine di evitare malfunzionamenti e/o ribaltamenti accidentali.
4. Non utilizzare questo apparecchio vicino ad una finestra aperta in quanto la pioggia potrebbe causare scosse elettriche.
5. Questo deumidificatore è solo per uso domestico.

ISTRUZIONI DI MONTAGGIO

■ Descrizione delle parti

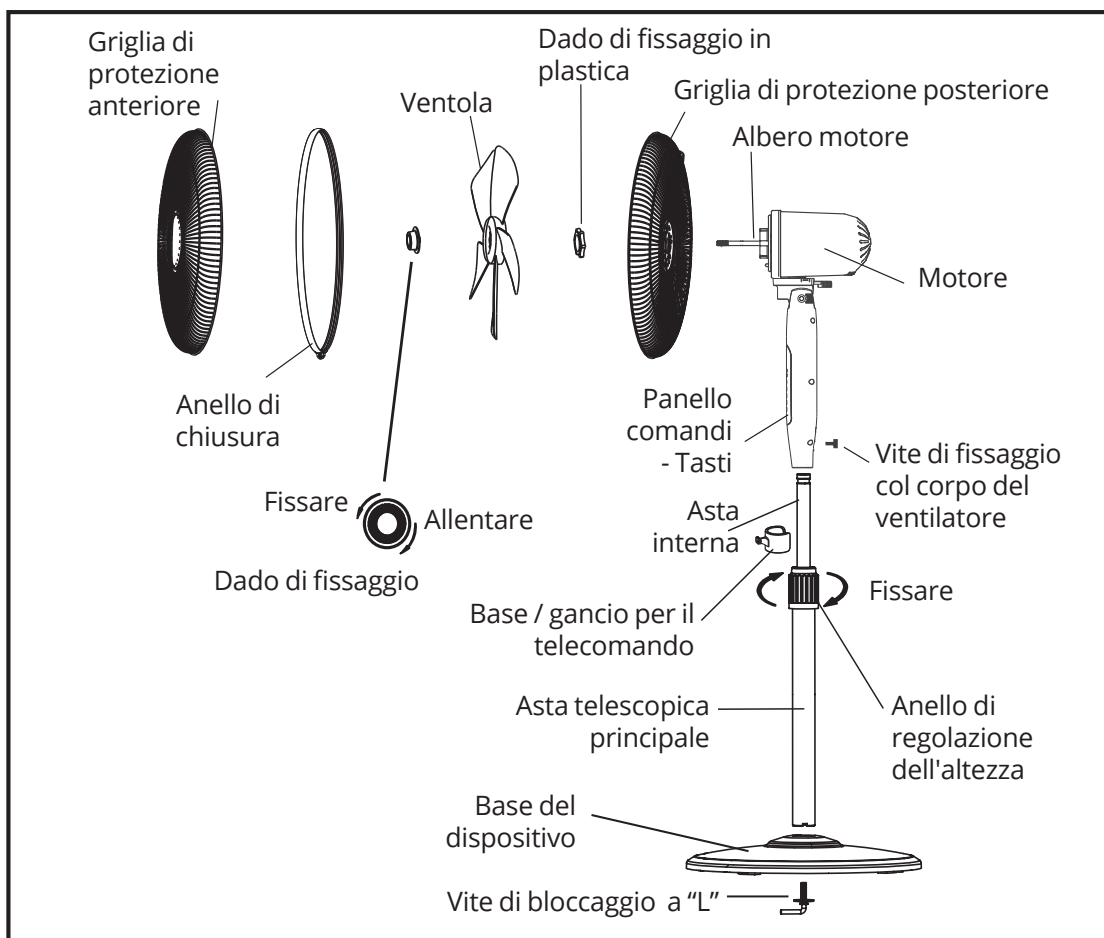

ASSEMBLAGGIO DELLA BASE E DELL'ASTA TELESCOPICA PRINCIPALE

1. Svitare la vite di bloccaggio a "L" dall'asta telescopica principale (fig. 1).
2. Inserire l'asta telescopica principale nel foro sulla base del dispositivo. Inserire e serrare la vite di bloccaggio a "L" (fig. 2).
3. Dall'asta telescopica principale allentare l'anello di regolazione dell'altezza regolando l'asta interna all'altezza desiderata (Fig.3).
(Nota: Qualora l'asta interna non fosse presente, verificare che non sia inserita già nell'asta telescopica principale. Nel caso lo fosse rimuoverla.)
4. Allentare la vite di fissaggio situata in alto e sul retro del corpo del ventilatore. Inserire il corpo del ventilatore sull'asta telescopica principale, allineandola con l'asta interna serrando a fondo la vite di fissaggio (Fig.4).
(Nota: la regolazione in altezza deve essere effettuata prima di installare il corpo del ventilatore all'asta telescopica principale).
5. Uso della base/gancio del telecomando: Fissare la base per il telecomando con il gancio rivolto verso l'alto. La base per il telecomando può essere spostata sul tubo una volta montata (fig. 5). Se non si intende utilizzare il telecomando e' possibile posizionarlo sulla base del telecomando inserendo il suo gancio nell'apposita apertura posta sul retro del telecomando (Fig.6).

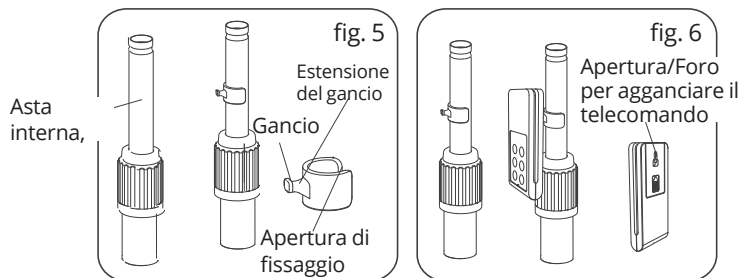
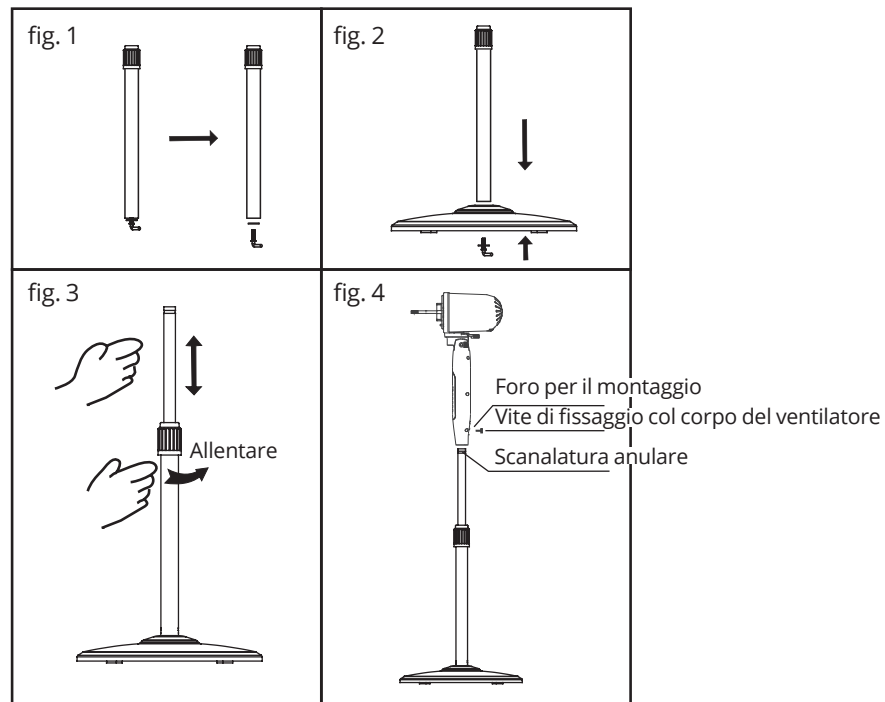

INSTALLAZIONE DELLE GRIGLIE PROTETTIVE E DELLA VENTOLA

1. Svitare il dado di fissaggio della ventola in senso orario (o rimuoverlo dalla custodia) e il dado di plastica in senso antiorario. Entrambi devono essere rimossi completamente. Posizionare la griglia posteriore sull'albero motore e in seguito avvitare il dado di fissaggio in plastica (fig. 7).
2. Installare la ventola sull'albero motore assicurandosi che il perno di fissaggio presente sull'albero motore sia inserito correttamente nella scanalatura della ventola. Serrare saldamente la ventola ruotando il dado di fissaggio in senso antiorario. In seguito, montare anche l'anello di chiusura (fig. 8).
3. Fissare saldamente allineando al contempo la griglia anteriore e posteriore della ventola per poi chiuderle con il clip di fissaggio (fig. 9).

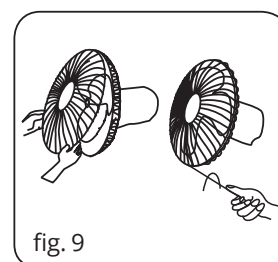
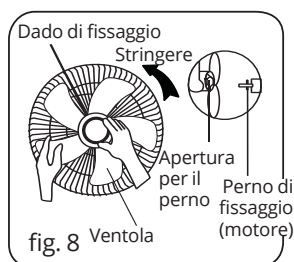
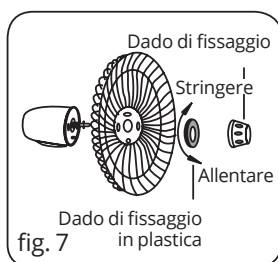

ISTRUZIONI PER L'USO

I. Telecomando (Fig.10)

1. "⏻" Tasto ON/OFF (Accensione/spegnimento)

Premere il tasto "⏻" per accendere la ventola in modalità NORMAL. Premere nuovamente il tasto "⏻" per disattivarla.

2. "⌘" Tasto Speed (Velocità)

Con la ventola accesa, premere il tasto "⌘" per scegliere la velocità desiderata. Velocità disponibili del ventilatore: 0-1-2-3 (OFF-Basso-Medio-Alto)

3. "⌚" Tasto Timer

Con il ventilatore in uso, premere il tasto "⌚" per programmare lo spegnimento automatico del ventilatore. A ventilatore spento, premere il tasto "⌚" per attivare il timer e programmare l'accensione automatica del ventilatore. Potete scegliere tra 0,5 (0,5 equivale 30 a minuti) - 7,5 ore premendo ripetutamente il tasto "⌚" con una variazione di 0,5 ore. Le indicazioni luminose corrispondenti si illumineranno.

È possibile controllare le indicazioni luminose del timer e sommarle per scoprire quanto tempo manca allo spegnimento/accensione dell'apparecchio.

Ad esempio, se si desidera selezionare 6,5 ore, il tasto "⌚" deve essere premuto ripetutamente fino a quando le indicazioni 0,5h, 2h e 4h si accendono contemporaneamente.

Durante il funzionamento del timer, le indicazioni luminose cambieranno ogni 0,5 ore per indicare il tempo rimanente per l'accensione/spegnimento. Per disattivare la funzione timer e ripristinare il funzionamento continuo del ventilatore, premere ripetutamente il tasto "⌚" finché fino allo spegnimento di tutte le indicazioni del Timer

4. Pulsante "↔" Swing (Oscillazione)

Con il ventilatore in funzione, premere il tasto "↔" per avviare la funzione di oscillazione del ventilatore. Premere nuovamente il tasto "↔" per disattivare questa funzione.

5. Tasto "⌚" Mode (Modalità)

Mentre il ventilatore è in funzione, premendo il tasto "⌚", è possibile selezionare tra le 3 diverse modalità di funzionamento (Normale-Naturale-Sleep). L'indicazione della modalità selezionata si illuminerà sul display.

"⌘" Modalità NORMAL (Normale) del ventilatore

Quando l'unità funziona in questa modalità, è possibile premere il tasto di velocità del ventilatore per selezionare una delle 3 velocità del ventilatore disponibili (Basso-Medio-Alto).

"↔" Modalità NATURAL (Naturale) del ventilatore

In modalità naturale, il ventilatore aumenterà e diminuirà continuamente la velocità per fornire una sensazione di aria più naturale.

"⌚" Modalità SLEEP (Notturna) del ventilatore

In modalità Sleep, il ventilatore fornirà aria adeguata per un sonno più confortevole e tranquillo.

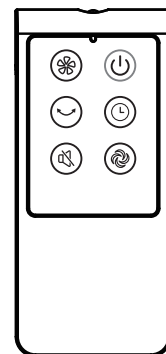

fig. 10

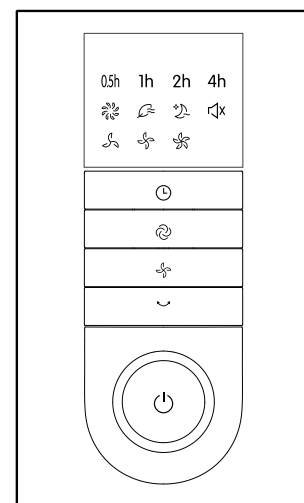

fig. 12

ISTRUZIONI PER L'USO

6. Tasto "🔇" SILENT (Silenzioso)

Con il ventilatore in uso, premendo il tasto "🔇" il ventilatore entrerà in modalità silenziosa. Quando la funzione è attivata, sul display si accenderà solo l'indicazione SILENT mentre i tasti SPEED e MODE non saranno disponibili (tutti gli altri tasti rimarranno operativi). Per disattivare la funzione e tornare all'impostazione precedente, premere nuovamente il tasto "🔇".

Batterie

(non incluse nell'imballaggio)

Far scorrere e rimuovere il coperchio del vano batterie. Inserire le batterie e assicurarsi che siano inserite come mostrato nella Fig. 11.

Nota: Utilizzare batterie al manganese o alcaline di tipo "AAA". Non utilizzare batterie ricaricabili.

ATTENZIONE!

NON smaltire le batterie gettandole nel fuoco. Le batterie potrebbero esplodere o perdere liquidi.

Non mischiare batterie vecchie e nuove.

Evitare di mescolare batterie alcaline, standard (zinco-carbone) o ricaricabili (nichel-cadmio).

Smaltire sempre in modo sicuro le batterie usate.

Funzionamento del telecomando

Per controllare il ventilatore tramite il telecomando, puntare sempre verso il ricevitore posto sul pannello del ventilatore e premere i pulsanti. Il telecomando funzionerà entro una distanza massima di 5 metri e con un'angolazione massima di $\pm 15^\circ$.

II. Pannello di controllo (Fig.12)

I pulsanti sul pannello di controllo del ventilatore hanno le stesse funzioni nella sezione dedicata all'utilizzo del telecomando.

III. Regolazione dell'inclinazione

Per regolare l'angolo del flusso d'aria verso l'alto o verso il basso, spingere leggermente il motore nella direzione desiderata.

IV. Regolazione in altezza

Per regolare l'altezza del ventilatore, allentare l'anello di regolazione dell'altezza in senso antiorario regolando l'asta interna all'altezza desiderata. Una volta regolato in altezza il ventilatore serrare nuovamente l'anello di regolazione.

V. Protezione contro il surriscaldamento

Un dispositivo di protezione termica è installato nel prodotto in modo tale da prevenire possibili pericoli. Un termo fusibile di sicurezza interviene quando la temperatura del motore raggiunge una determinata temperatura, interrompendo l'alimentazione elettrica.

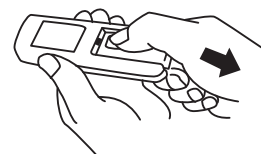
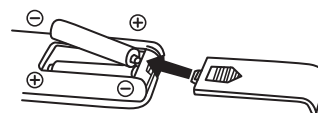
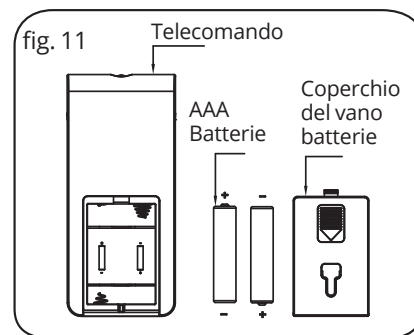

descritte nella

MANUTENZIONE

Il ventilatore non richiede interventi di particolare manutenzione. Non cercare di riparare o intervenire da soli sull'apparecchio. Per la manutenzione rivolgersi a personale di assistenza qualificato.

1. Prima di procedere alla pulizia o alle operazioni di montaggio, il ventilatore deve essere scollegato.
2. Per garantire un'adeguata circolazione dell'aria al motore, mantenere le prese d'aria nella parte posteriore del motore prive di polvere. Non smontare la ventola per rimuovere la polvere.
3. Le parti in plastica devono essere pulite con un panno morbido inumidito con sapone neutro.
4. Non utilizzare detergenti abrasivi o solventi per pulire qualsiasi parte del ventilatore. Ciò potrebbe danneggiare le superfici del ventilatore. Non utilizzare nessuno dei seguenti detergenti: benzina, diluente.
5. Non consentire che acqua o altri liquidi penetrino l'unità arrivando al motore o nelle parti interne.

PULIZIA

1. La spina deve essere scollegata dalla presa di corrente prima di effettuare qualsiasi pulizia o manutenzione.
2. Le parti in plastica devono essere pulite con un panno morbido inumidito con sapone neutro. Rimuovere con cura possibili tracce di sapone con un panno asciutto.

Tutte le immagini del manuale fornite sono solo a scopo esplicativo. La forma effettiva dell'unità acquistata può essere leggermente diversa, ma le operazioni e le funzioni sono uguali. L'azienda non assume alcuna responsabilità per errori di stampa. Il design e le specifiche tecniche sono soggetti a modifiche senza preavviso a causa del continuo miglioramento delle nostre attrezzature.

Per ulteriori informazioni in merito, si prega di contattare il produttore al numero telefonico +30 211 300 3300 o il negozio di vendita. Tutti gli aggiornamenti di questo manuale saranno disponibili sul nostro sito Web pertanto consigliamo vivamente di verificare sempre la versione aggiornata dello stesso.



Si prega di scansionare qui per scaricare l'ultima versione di questo manuale.
www.inventorappliances.com/it/manuali

Attiva la tua Garanzia

Segui questi semplici passaggi per attivare la tua garanzia.

Primo Passaggio

Visita il nostro sito web e attiva la tua garanzia tramite il link sottostante:

<http://www.inventorappliances.com/garanzia>

o tramite la scansione del codice QR:



Secondo Passaggio

Compila tutti i campi obbligatori come richiesto prestando la massima attenzione sia a "Dettagli del proprietario" che a "Dati Dettagli dell' Unità":

Per attivare la garanzia elettronica si prega di compilare i campi seguenti

Dettagli del proprietario	Dati Dettagli dell' Unità
Nome	Tipo
<input type="text"/>	<input type="text"/>
Indirizzo di posta*	Numero seriale dell'Unità*
<input type="text"/>	<input type="text"/>

Terzo Passaggio

Clicca sul pulsante INVIA, in basso a sinistra:

Email

Sottoscriviti al nostro servizio di Newsletter

Ma presentati

INVIARE tronicamente l'utente accetta i termini e le condizioni

Una volta completata la registrazione della garanzia, verrà inviato un messaggio di conferma al tuo indirizzo email

Quarto Passaggio

Un'e-mail di conferma verrà inviata all'indirizzo e-mail fornito. Se non l'hai ricevuta, controlla anche la tua cartella Spam.

Quinto Passaggio

Hai attivato con successo la tua Garanzia Inventor!

PRECAUCIÓN

Para un funcionamiento seguro de la unidad, por favor lea las instrucciones cuidadosamente.

ADVERTENCIA

1. Si el cable de alimentación está dañado, debe ser sustituido por el fabricante, representante o persona calificada para evitar riesgos.
2. Para evitar accidentes eléctricos, nunca sumerja la unidad, el cable o enchufe en agua ni en ningún otro líquido.
3. Este equipo no está diseñado para ser utilizado por niños menores de 8 años y personas con capacidades físicas, sensoriales o mentales reducidas o con falta de experiencia o conocimiento a menos que una persona responsable de su seguridad les brinde la supervisión e instrucciones sobre el uso de la unidad y los peligros que puede acarrear. Los niños no deben jugar con esta unidad. No debe permitir que los niños realicen la limpieza y mantenimiento de este aparato sin supervisión.
4. Desconecte el ventilador cuando no esté en uso o antes de limpiar la unidad.
5. Durante el montaje del ventilador asegúrese de que las rejillas protectoras del motor estén correctamente instaladas.
6. Después del montaje del ventilador no retire las rejillas protectoras del motor.
7. No retire las rejillas protectoras para la limpieza de la unidad.
8. Utilice un paño humedecido para limpiar las partes exteriores del ventilador.
9. No permita que entre agua u otros líquidos en el motor.
10.  Eliminación Correcta de la Unidad
Esta marca indica que este producto no debe desecharse con otros residuos domésticos en toda la UE. Para evitar los posibles daños al medio ambiente o a la salud humana que representa la eliminación incontrolada de residuos, reciclar correctamente para promover la reutilización sostenible de recursos materiales. Para devolver el dispositivo usado, utilice los sistemas de devolución y recogida o póngase en contacto con el establecimiento donde se adquirió el producto. Ellos pueden recoger este producto para el reciclado seguro ambiental.

REGLAS PARA UN FUNCIONAMIENTO SEGURO

1. No introduzca los dedos, lapiceros o cualquier otro objeto por las rejillas protectoras cuando el ventilador esté en uso. Asegúrese de utilizarlo siempre con cuidado y que ningún dedo u objeto pueda penetrar las rejillas protectoras.
2. Asegúrese de que el ventilador esté desconectado de la red eléctrica antes de moverlo de un lugar a otro.
3. Asegúrese de colocar el ventilador sobre una superficie firme para evitar que vuelque cuando esté en uso.
4. No utilice el ventilador cerca de una ventana; la lluvia podría ocasionar peligro eléctrico.
5. Utilice el aparato para uso doméstico interior.

INSTRUCCIONES DE INSTALACIÓN

■ Nombre de las partes

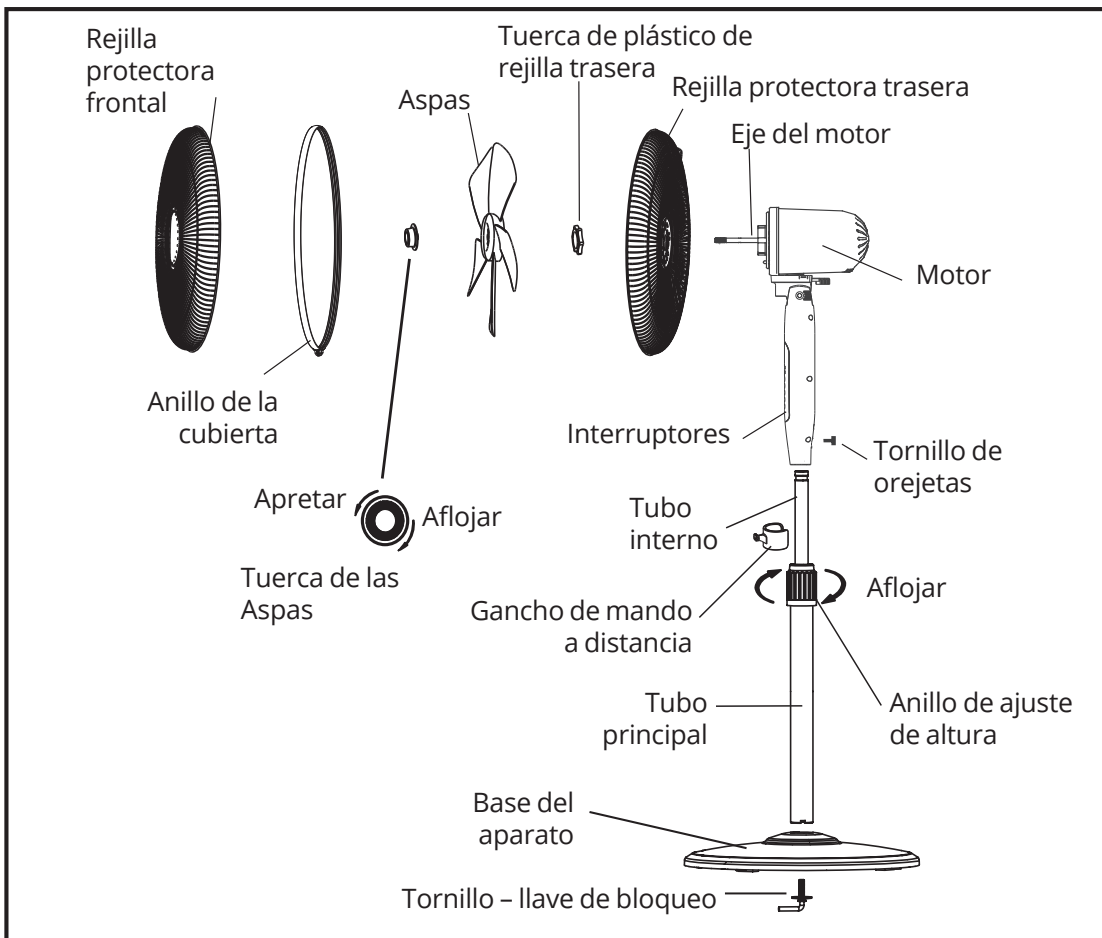

MONTAJE DE BASE Y TUBO EXTERIOR

1. Desenrosque el tornillo de bloqueo del tubo exterior (Fig. 1).
2. Introduzca el tubo exterior en la base del aparato. Coloque y enrosque el tornillo de bloqueo (Fig. 2).
3. Desde el tubo principal afloje el anillo de ajuste de altura y ajuste el tubo interno a la altura deseada (**Nota:** Si no encuentra el tubo interno, deslícelo por el interior del tubo principal. Se puede extraer desde el tubo principal).
4. Afloje el tornillo ubicado en la parte inferior del tubo principal. Coloque el motor en el tubo principal y apriete el tornillo de sujeción alineando con la ranura del tubo interno (Fig.4). (**Nota:** el ajuste de altura se tiene que realizar antes de instalar el motor del ventilador al tubo principal).
5. Uso del gancho de mando a distancia: fije el gancho del mando al tubo interno con el lado recto del gancho mirando hacia arriba. El accesorio se puede mover en el tubo una vez montado (Fig. 5). Si el mando a distancia no se va a utilizar, puede hacer uso del orificio de enganche para colocarlo en el gancho (Fig.6).

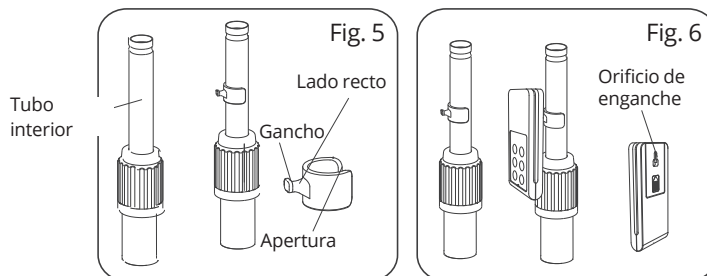
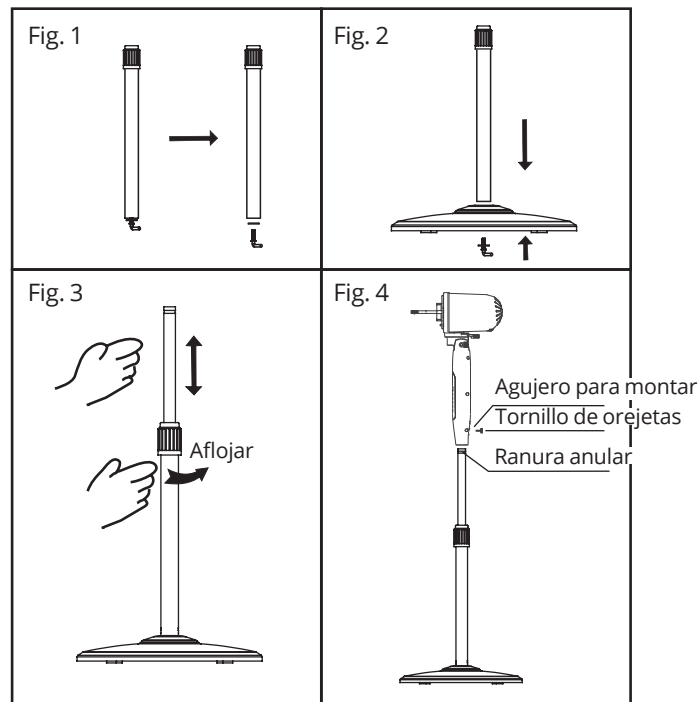

MONTAJE DE REJILLA Y ASAS

1. Desenrosque la tuerca de las aspas en sentido horario (o extraiga de la caja) y la tuerca de plástico en el sentido contrario para retirarlas por completo. Coloque la rejilla trasera en el motor y apriete la tuerca de plástico (Fig. 7).
2. Instale las aspas en el eje del motor y asegúrese de que el pasador de sujeción del eje esté correctamente insertado en la ranura de las aspas. Apriete bien las aspas girando la tuerca en sentido antihorario (Fig. 8).
3. Fije firmemente la rejilla delantera y trasera de las aspas apretando la protección del ventilador y luego cerrando con la abrazadera (Fig. 9).

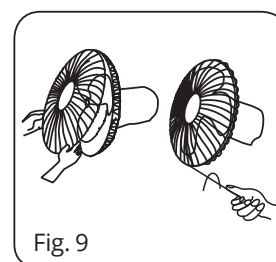
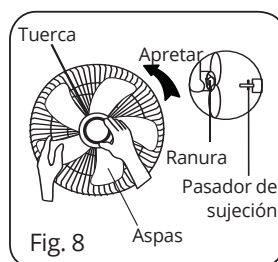
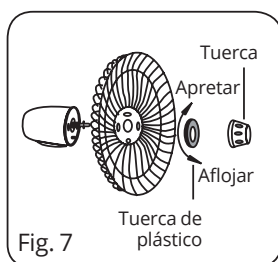

INSTRUCCIONES DE USO

I. Mando a distancia (Fig. 10)

1. "⏻" Botón ON/OFF (Encender/Apagar)

Presione el botón "⏻" para encender el ventilador en el modo NORMAL. Presione otra vez el botón "⏻" para apagarlo.

2. "⚙️" Botón Speed (Velocidad)

Con el ventilador encendido, presione el botón "⚙️" para elegir la velocidad deseada. Velocidades de ventilador disponibles: 0-1-2-3 (OFF-Low-Medium-High).

3. "⌚" Botón Timer OFF (Temporizador Apagar)

Con el ventilador en uso, pulse la tecla "⌚" para programar el apagado automático del ventilador. Con el ventilador apagado, pulse la tecla "⌚" para activar el temporizador y programar el encendido automático del ventilador.

Puede elegir entre 0.5 - 7.5 horas pulsando el botón "⌚" repetidas veces con una variación de 0.5 horas. Las indicaciones luminosas correspondientes se iluminarán.

Puede consultar las indicaciones luminosas del temporizador y sumarlas para conocer el tiempo restante hasta que la unidad se apague/encienda. Por ejemplo, si desea seleccionar 6.5 horas, el botón "⌚" debe ser presionado repetidamente hasta que las indicaciones 0,5h, 2h y 4h se enciendan al mismo tiempo.

Durante la operación del temporizador, las indicaciones luminosas cambiarán cada 0.5 horas para indicar el tiempo restante para el encendido/apagado.

Para desactivar la función del temporizador y restaurar el funcionamiento continuo del ventilador, presione la tecla "⌚" repetidamente hasta que ninguna de las indicaciones del temporizador esté encendida.

4. "↔️" Botón Swing (Oscilación)

Con el ventilador en uso, pulse la tecla "↔️" para iniciar la función de oscilación horizontal del ventilador. Pulsando de nuevo la tecla "↔️" la función se desactiva.

5. "🌀" Botón Mode (Modo)

Mientras el ventilador está en funcionamiento, al pulsar la tecla "🌀", puede seleccionar entre los 3 modos de funcionamiento diferentes (Normal-Natural-Sleep). La indicación del modo seleccionado se iluminará en la pantalla.

"⚙️" Modo NORMAL del ventilador

Cuando la unidad está funcionando en este modo, puede pulsar la tecla de velocidad del ventilador para seleccionar entre las 3 velocidades de ventilador disponibles (Baja-Media-Alta).

"🌀" Modo NATURAL del ventilador

En el modo Natural, el ventilador aumentará y disminuirá continuamente la velocidad para proporcionar una sensación de aire más natural.

"🌙" Modo SLEEP (Sueño) del ventilador

En el modo Sleep, el ventilador proporcionará aire adecuado para un sueño más confortable de manera silenciosa.

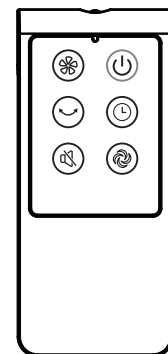

Fig. 10

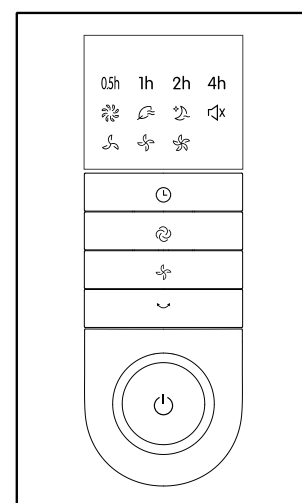

Fig. 12

INSTRUCCIONES DE USO

6. "🔇" Botón SILENT (Silencio)

Con el ventilador en uso, al pulsar la tecla "🔇", el ventilador entrará en la función silenciosa. Cuando la función esté activada, sólo la indicación SILENT se iluminará en la pantalla, y las teclas SPEED y MODE no estarán disponibles (el resto de las teclas seguirán operativas). Para desactivar la función y volver a la configuración anterior, pulse de nuevo la tecla "🔇".

Pilas

(no incluidas en el embalaje)

Deslice la tapa del compartimento de las pilas, Inserte las pilas y asegúrese de que las mismas estén colocadas como se muestra en la Fig.11. Deslice la tapa de las pilas hacia la posición inicial.

Nota: Utilice pilas de manganeso o alcalinas del tipo "AAA". No utilice pilas recargables.

¡ADVERTENCIA!

No tire las pilas al fuego, las pilas pueden explotar o tener fugas.

No mezcle las pilas viejas con las nuevas.

No mezcle pilas alcalinas, estándar (zinc-carbono) o recargables (níquel-cadmio).

Siempre deseche de forma segura las pilas usadas.

Funcionamiento del mando a distancia

Para controlar el ventilador a través del mando a distancia, apunte siempre al panel del ventilador y pulse los botones. El mando a distancia funcionará a una distancia de hasta 5 metros y un ángulo máximo de $\pm 15^\circ$.

II. Panel de control (Fig.12)

Los botones del panel de control del ventilador tienen las mismas funciones tal y como se describen en la sección del mando a distancia.

III. Ajuste de inclinación

Para ajustar la inclinación del flujo de aire hacia arriba o hacia abajo, empuja ligeramente la carcasa del motor en la dirección deseada.

IV. Ajuste de altura

Para ajustar la altura del ventilador, afloje el anillo de ajuste de altura hacia la derecha y ajuste el tubo a la altura deseada y vuelva a apretar firmemente el anillo de ajuste de altura.

V. Protección contra sobrecalentamiento

Para protegerse de los daños causados por un sobrecalentamiento por cualquier motivo inesperado, el ventilador está equipado con un fusible térmico que se quema y apaga el ventilador.

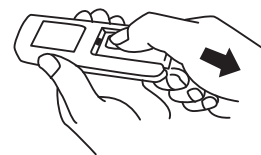
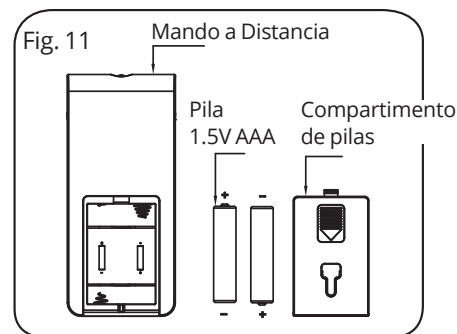

INTRUCCIONES DE MANTENIMIENTO

El ventilador requiere muy poco mantenimiento. No intente repararlo usted solo. Si el ventilador requiere reparación, póngase en contacto con el fabricante, sus agentes de servicio o una persona calificada para la reparación.

1. Desenchufe siempre el ventilador de la toma de corriente y permita que se detenga completamente antes de limpiarlo o montarlo.
2. Asegúrese de que el motor esté bien ventilado. Mantenga las rejillas de ventilación de la parte posterior de la carcasa del motor sin polvo, pelusas, etc. No abra el motor para eliminar el polvo.
3. Utilice siempre un paño suave humedecido con una solución de jabón suave para limpiar las partes exteriores del ventilador.
4. No utilice ningún detergente abrasivo ni disolventes para evitar rayar la superficie. No use como limpiador ninguno de los siguientes productos: gasolina, disolvente de manchas.
5. No deje que entre agua ni ningún otro líquido en el motor o piezas internas.

LIMPIEZA

1. Asegúrese de desconectar el ventilador de la fuente de corriente antes de limpiarlo
2. Las piezas de plástico deben lavarse con un paño suave humedecido con detergente suave. Limpie los restos de jabón o detergente con un paño seco.

Todas las imágenes del manual se ofrecen solo a título aclaratorio. La forma real de la unidad que ha adquirido puede variar ligeramente, pero las funciones y características son las mismas. La empresa no será responsable por cualquier información mal impresa. El diseño y las especificaciones del producto por motivos, como la mejora del producto, están sujetos a cambios sin previo aviso. Consulte con el fabricante al +30 211 300 3300 o con el departamento de ventas para obtener más detalles. Cualquier actualización futura del manual aparecerá en nuestra página web y se recomienda verificar siempre la última versión



Escanear aquí para descargar la última versión de este manual.
www.inventorappliances.com/es/manuales

Activa tu garantía

Para activar tu garantía sigue los pasos a continuación:

PASO 1

Visita nuestra página a través del enlace:

<http://www.inventorappliances.com/garantia>

o escanea el código QR a continuación:



PASO 2

Rellena todos los campos obligatorios tal y como aparecen en los apartados "Datos del Propietario" y "Datos de la Unidad".

Para activar la tarjeta de garantía, por favor, rellene los siguientes campos

Datos del Propietario	Datos de la Unidad
Nombre	Tipo
Dirección*	Número de Serie de la unidad*

PASO 3

Pulsa el botón "Enviar" en la parte inferior del formulario:

Correo electrónico

Suscripción al boletín informativo de Inventor

ENVIAR de garantía, acepta los términos y condiciones.

Una vez finalizada la solicitud de garantía, recibirá un correo electrónico de confirmación.

PASO 4

Un correo de confirmación se enviará a la dirección de correo electrónico proporcionada. En caso de no haber recibido el correo, por favor revisa el buzón de correo no deseado.

PASO 5

Has activado correctamente tu garantía Inventor.



FLOOR FAN



V:1.0.022022

Manufacturer: **INVENTOR A.G. S.A.**

24th km National Road Athens - Lamia & 2 Thoukididou Str., Ag.Stefanos, 14565

Tel.: +30 211 300 3300, Fax: +30 211 300 3333 - www.inventor.ac

