

Register Now 
www.delonghi.com/register



PAC EM

CONDIZIONATORE D'ARIA LOCALE

LOCAL AIR CONDITIONER

CLIMATISEUR LOCAL

LOKALES KLIMAGERÄT

PLAATSELIJKE AIRCONDITIONER

ACONDICIONADORE DE AIRE LOCAL

APARELHO DE AR CONDICIONADO LOCAL

ΤΟΠΙΚΟ ΚΛΙΜΑΤΙΣΤΙΚΟ

KLIMAANLEGG

APPARAT FÖR LOKAL LUFTKONDITIONERING

LOKALT KLIMAANLÆG

SIIRRETTÄVÄ ILMASTOINTILAITE

HELYI LÉGKONDITIONÁLÓ BERENDEZÉS

MÍSTNÍ KLIMATIZÁTOR VZDUCHU

KLIMATYZATOR LOKALNY

LOKÁLNY KLIMATIZÁTOR



DeLonghi

IT

pag. 4

EN

page 12

FR

page 19

DE

S.27

NL

pag. 35

ES

pág. 43

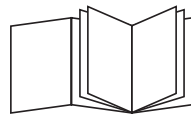
**PT**

pág. 50

EL

σελ. 58

NO

sid. 66

SV

sid. 73

DA

sid. 80

FI

siv. 87

HU

old. 94

CS

str. 102

PL

str. 109

SK

str. 117

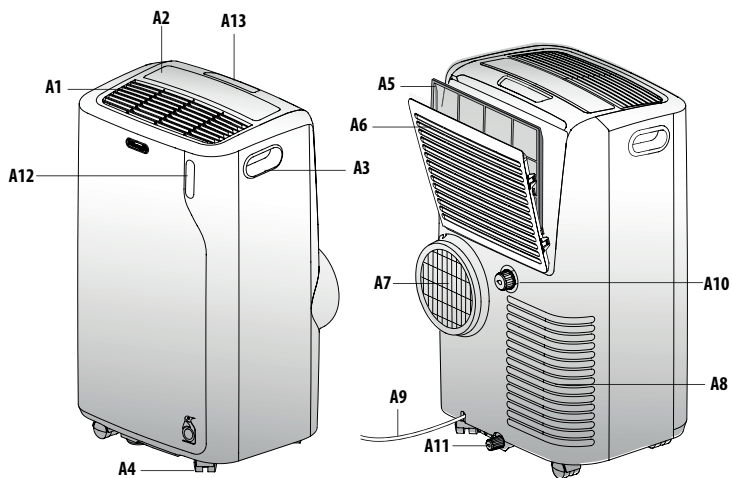
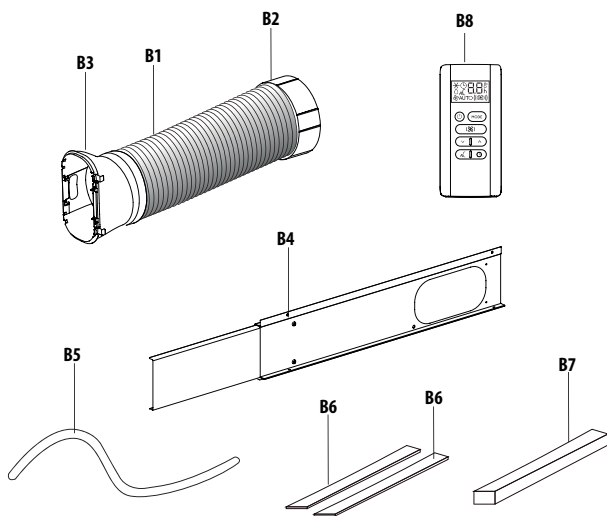
A**B**

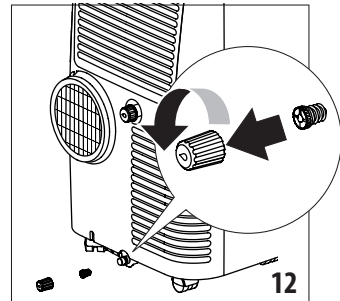
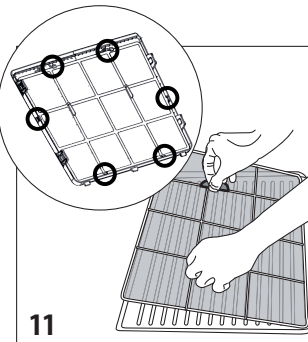
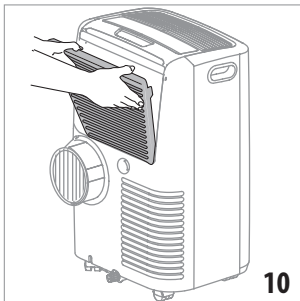
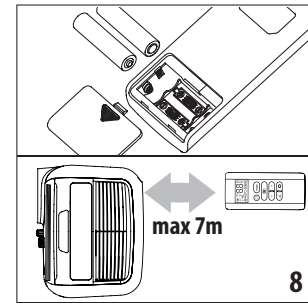
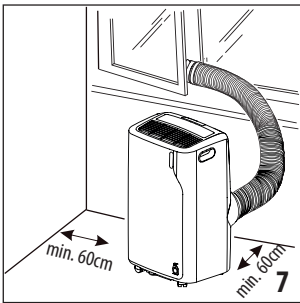
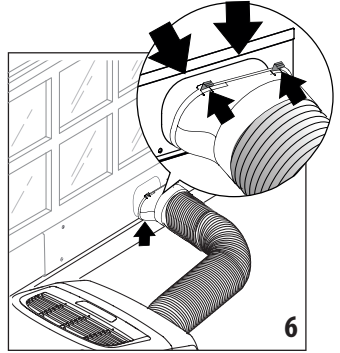
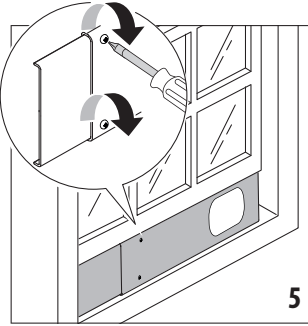
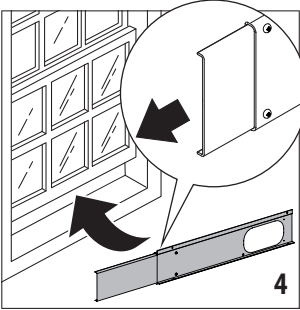
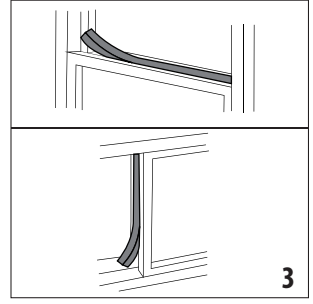
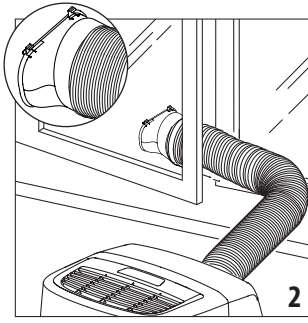
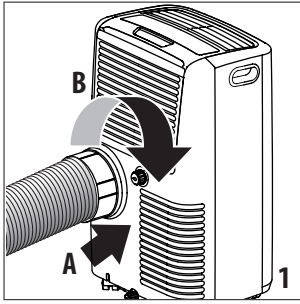

INTRODUZIONE

Grazie per avere scelto questo prodotto De'Longhi. Siete pregati di dedicare qualche minuto alla lettura delle presenti istruzioni. In questo modo, eviterete di correre rischi o di danneggiare l'apparecchio.

DESCRIZIONE

Descrizione dell'apparecchio (vedere pagina 2 - A)

- A1** Griglia di uscita aria
- A2** Pannello di controllo
- A3** Maniglie
- A4** Ruote
- A5** Filtro
- A6** Griglia di aspirazione aria
- A7** Alloggiamento tubo di scarico aria
- A8** Griglia di aspirazione aria
- A9** Cavo di alimentazione
- A10** Tubo di scarico superiore con tappo
- A11** Tubo di scarico inferiore con tappo
- A12** Ricevitore del segnale del telecomando
- A13** Alloggiamento telecomando

Descrizione degli accessori (vedere pagina 2 - B)

- B1** Tubo di scarico aria
- B2** Adattatore per tubo
- B3** Adattatore per finestra/staffa estensibile per finestra
- B4** Staffa estensibile per finestra con viti
- B5** Tubo di scarico
- B6** Strisce autoadesive in schiuma (2 pezzi)
- B7** Striscia in schiuma non adesiva
- B8** Telecomando

COLLEGAMENTO ALLA RETE ELETTRICA

Prima di collegare la spina alla presa di corrente, bisogna verificare che:

- la tensione di rete sia conforme al valore indicato sulla targhetta di identificazione posta sul retro dell'apparecchio;
- la presa e la linea di alimentazione elettrica siano adatte a supportare il carico richiesto;
- la presa sia del tipo adatto alla spina, altrimenti sostituire la presa;
- la presa sia collegata ad un efficiente sistema di messa a terra. Il produttore non è responsabile in caso di mancata osservanza di queste norme di prevenzione degli infortuni.
- **Il cavo di alimentazione deve essere sostituito solo da personale tecnico specializzato.**

PREDISPOSIZIONE ALL'USO

Le istruzioni di seguito riportate vi consentiranno di preparare il vostro condizionatore per operare nel modo più efficiente possibile. Prima dell'uso, verificare che le griglie di aspirazione e di uscita dell'aria non siano ostruite.

Mantenere una distanza minima di 60 cm dalle pareti e da eventuali ostacoli.

Per il condizionamento e la deumidificazione deve essere applicato il tubo di scarico dell'aria (B1) (Fig. 1).

Nota bene: Questo apparecchio è dotato di una funzione di auto evaporazione per rimuovere la condensa generata durante le modalità di deumidificazione e raffreddamento.

CLIMATIZZAZIONE SENZA INSTALLAZIONE

FINESTRA A BATTENTE

Se avete una finestra a battente, procedete come segue:

- Posizionare il tubo di scarico dell'aria (B1) nell'apposito alloggiamento situato nella parte posteriore dell'apparecchio (Fig. 1).
- Posizionare il tubo di scarico dell'aria (B1) con l'adattatore per finestra (B3) all'esterno della finestra per fare uscire l'aria calda (Fig. 2).

FINESTRA A SALISCENDI

A seconda della necessità, posizionare le strisce autoadesive in schiuma o la striscia in schiuma non adesiva sulla finestra, come illustrato nella Figura 3.

- Tagliare le strisce adesive in schiuma alla lunghezza desiderata e posizionarle sulla finestra.
- Posizionare la staffa estensibile per finestra sul davanzale della finestra ed estenderla completamente all'interno del telaio della finestra (Fig. 4).
- Regolare la staffa estensibile per finestra fissandola alla lunghezza desiderata con due viti (Fig. 5) (Se la staffa estensibile per finestra è troppo grande, è possibile tagliare la plastica con una sega. Questa operazione deve essere effettuata da un tecnico qualificato).
- Agganciare l'adattatore per finestra (B3) alla staffa della finestra, come illustrato nella Fig. 6.

PANNELLO DI CONTROLLO

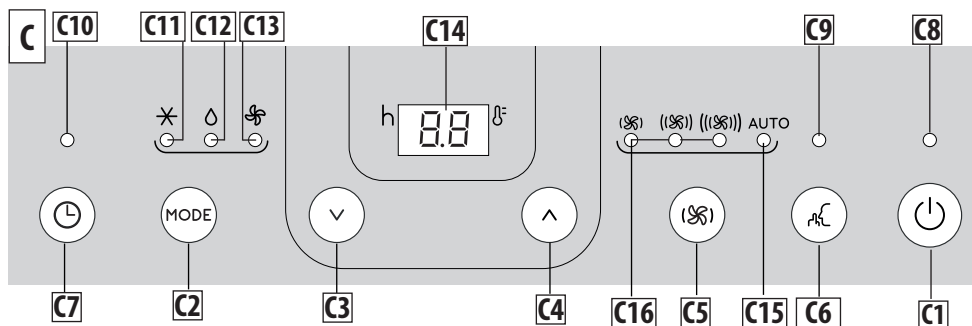

DESCRIZIONE DEL PANNELLO COMANDI (C)

- C1** Tasto ON/STAND-BY (acceso/spento)
- C2** Tasto di selezione della modalità (aria condizionata, deumidificazione, ventilazione)
- C3** Tasto diminuzione
- C4** Tasto aumento
- C5** Tasto di selezione della velocità di ventilazione
- C6** Pulsante per l'impostazione della modalità silenzioso (solo su alcuni modelli)
- C7** Tasto timer
- C8** Indicatore di stand-by
- C9** Indicatore modalità silenzioso
- C10** Indicatore timer
- C11** Indicatore modalità di condizionamento
- C12** Indicatore modalità di deumidificazione
- C13** Indicatore modalità di ventilazione
- C14** Valori di temperatura impostati, tempo di accensione/spengimento programmato
- C15** Indicatore velocità automatica di ventilazione
- C16** Indicatore velocità di ventilazione

ACCENSIONE E SPEGNIMENTO DELL'APPARECCHIO

Prima di collegare la spina alla presa di corrente, assicurarsi che i tappi dei tubi di scarico (A10) (A11) situati sul retro dell'apparecchio siano inseriti correttamente.

Inserire la spina nella presa.

L'indicatore di stand-by si accende.

Premere il tasto (C1) per accendere l'apparecchio.

All'accensione, l'apparecchio si attiva con l'ultima funzione impostata prima dello spegnimento.

Per spegnere l'apparecchio, premere nuovamente il pulsante ON/STAND-BY (C1).

Nota bene: Se non si procede con l'accensione, dopo alcuni minuti la luce del display si affievolisce al fine di ridurre il consumo di energia.

Nota bene: Non spegnere mai il condizionatore tirando la spina. Premere il tasto per mettere l'apparecchio in stand-by e attendere qualche minuto prima di staccare la spina. In questo modo l'apparecchio può eseguire i controlli dello stato di funzionamento.

SELEZIONE MODALITÀ

Per selezionare la modalità operativa desiderata, premere ripetutamente il tasto MODE (C2).

✖ MODALITÀ CONDIZIONAMENTO

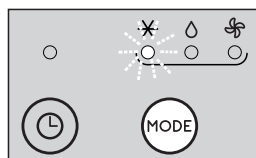

È ideale per i periodi caldi e afosi in cui c'è bisogno di rinfrescare e, contemporaneamente, deumidificare l'ambiente.

Per impostare correttamente questa modalità:

- Premere ripetutamente il tasto **MODE** (C2) fino a quando non appare l'indicatore della modalità di condizionamento ✖ (C11). Il display (C14) visualizza la temperatura desiderata.
- Per modificare la temperatura da raggiungere, premere il tasto (C3) o (C4).
- Selezionare la velocità di ventilazione desiderata premendo il tasto (C5).

Le velocità disponibili sono:

Flusso d'aria minimo: quando si desidera la massima silenziosità di funzionamento.

Flusso d'aria medio: quando si desidera contenere il livello di rumorosità mantenendo comunque un buon livello di comfort.

(((S))) Massimo flusso d'aria: per raggiungere la temperatura desiderata il più presto possibile.

AUTO Flusso d'aria automatico: L'apparecchio imposta automaticamente la migliore velocità di ventilazione in funzione della temperatura selezionata e delle condizioni ambientali.

Le temperature più adatte all'ambiente nel periodo estivo variano da 24 a 27°C. È comunque sconsigliabile impostare temperature molto inferiori rispetto a quelle esterne.

FUNCTIONAMENTO SILENZIOSO (disponibile solo in modalità di condizionamento e solo su alcuni modelli)

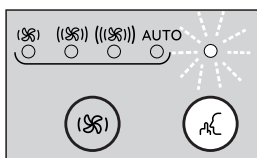

Attivando questa funzione in modalità di condizionamento, il rumore dell'apparecchio viene ulteriormente ridotto.

Per attivarla, premere il tasto  (C6) e l'indicatore (C9) si accende.

MODALITÀ DI DEUMIDIFICA

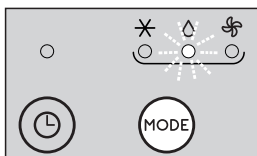

È ideale per ridurre l'umidità degli ambienti (stagioni intermedie, locali umidi, periodi di pioggia, ecc.). Per questo tipo di utilizzo, l'apparecchio deve essere predisposto nello stesso modo previsto per la modalità condizionamento, ovvero con il tubo di scarico aria (B1) applicato all'apparecchio per permettere lo scarico dell'umidità all'esterno.

Per impostare correttamente questa modalità:

- Premere ripetutamente il tasto **MODE** (C2) fino a quando non appare l'indicatore di deumidificazione  (C12).
- L'apparecchio selezionerà automaticamente il flusso d'aria ottimale.

Nota: in caso di elevata umidità nell'ambiente, è possibile scaricare la condensa continuamente collegando il tubo (B5) fornito in dotazione al tubo di scarico superiore (A10), permettendo così all'acqua di defluire in un contenitore. Fare attenzione che l'ac-

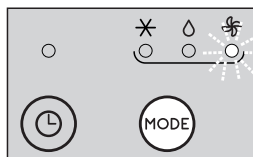

qua non trabocchi sul pavimento e che il tubo di scarico non sia ostruito (Fig. 9).

MODALITÀ VENTILAZIONE



Utilizzando questa modalità, non è necessario applicare il tubo di scarico aria (B1) all'apparecchio.

Per impostare correttamente questa modalità:

- Premere ripetutamente il tasto **MODE** (C2) fino a quando l'indicatore della ventola  si accende.
- Premere ripetutamente il tasto  (C5) per selezionare il flusso d'aria desiderato.



I flussi d'aria disponibili sono:

(((S))) Flusso d'aria minimo: quando si desidera la massima silenziosità.

(((S))) Flusso d'aria medio: quando si desidera contenere il livello di rumorosità mantenendo comunque un buon livello di comfort.

(((S))) Flusso d'aria massimo: per ottenere le massime prestazioni.

SELEZIONARE LA SCALA DI TEMPERATURA

La temperatura può essere visualizzata in °C o °F. Per modificare l'unità di misura della temperatura, selezionare la modalità di condizionamento e premere entrambi i tasti di diminuzione  (C3) e aumento  (C4) per circa 3 secondi.

IMPOSTAZIONE DEL TIMER

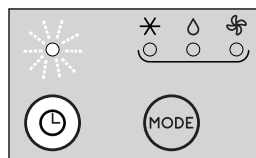

Il timer permette di impostare l'accensione o lo spegnimento ritardato dell'apparecchio. Questa funzione eviterà sprechi di energia elettrica ottimizzando i periodi di funzionamento.

Come programmare lo spegnimento ritardato

- Lo spegnimento ritardato può essere programmato mentre l'apparecchio è impostato in una qualunque modalità di funzionamento.

- Premere il tasto Timer (C7): l'indicatore del timer (C10) e le ore si accendono.
- Utilizzare i pulsanti ∨ (C3) o ∧ (C4) per impostare il numero di ore dopo le quali l'apparecchio si spegne.

Trascorsi alcuni secondi dall'impostazione del timer, l'impostazione viene acquisita, il display torna a visualizzare la modalità di funzionamento e l'indicatore del timer rimane acceso. All'ora prestabilita, il condizionatore andrà in stand-by.

Per cancellare la programmazione del timer, premere due volte il tasto timer (C7). L'indicatore del timer (C10) si spegnerà.

Come programmare l'accensione ritardata

- Mettere l'apparecchio in stand-by.
- Premere il tasto timer (C7): il simbolo del timer (C10) e le ore si accenderanno.
- Utilizzare i pulsanti ∨ (C3) o ∧ (C4) per impostare il numero di ore trascorse le quali l'apparecchio deve mettersi in funzione.
- L'apparecchio si accenderà automaticamente e inizierà a funzionare nella stessa modalità operativa precedentemente impostata.

È possibile impostare l'accensione nell'arco delle 24 ore successive. Pochi secondi dopo l'impostazione del timer, l'impostazione viene acquisita. L'indicatore del timer rimane acceso e il display torna in stand-by.

Per cancellare la programmazione del timer, premere due volte il tasto timer (C7). L'indicatore del timer (C10) si spegnerà.

FUNZIONAMENTO CON IL TELECOMANDO

- Rivolgere il telecomando verso il ricevitore (A12) del condizionatore. La distanza massima tra il telecomando e l'apparecchio è di 7 metri (senza ostacoli tra il telecomando e il ricevitore).
- Il telecomando deve essere maneggiato con estrema cura, senza farlo cadere o esporlo alla luce diretta del sole e tenendolo lontano da fonti di calore.

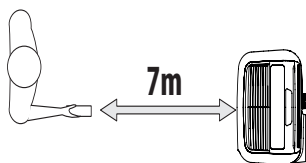

FUNZIONAMENTO TRAMITE TELECOMANDO

INSERIMENTO O SOSTITUZIONE DELLE BATTERIE

- Rimuovere il coperchio situato sul retro del telecomando;
- Inserire o sostituire le batterie con due nuove batterie LR03 "AAA" da 1,5V rispettando la giusta polarità (vedere le indicazioni all'interno del vano batterie) (Fig. 8);
- Reinserire il coperchio.

Nota bene: Sia in caso di sostituzione che di smaltimento del telecomando, le batterie devono essere rimosse ed eliminate secondo le leggi vigenti in quanto dannose per l'ambiente. Non utilizzare batterie vecchie insieme a batterie nuove.

Non mescolare batterie alcaline, standard (zinco-carbone) o ricaricabili (nickel-cadmio). Non gettare le batterie nel fuoco. Queste potrebbero esplodere o rilasciare liquidi pericolosi. Se il telecomando non viene utilizzato per un certo periodo di tempo, rimuovere le batterie.

DESCRIZIONE DEL TELECOMANDO

- D1.** Tasto ON/STAND-BY
- D2.** Tasto MODE
- D3.** Tasto di selezione della velocità di ventilazione
- D4.** Tasto di aumento
- D5.** Tasto riduzione
- D6.** Tasto funzionamento silenzioso (solo su alcuni modelli)
- D7.** Tasto timer

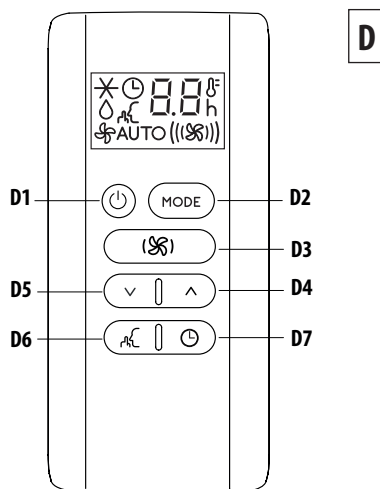

ACCENSIONE E SPEGNIMENTO DELL'APPARECCHIO

- Inserire la spina nella presa di corrente.
- Premere il pulsante ON/STAND-BY (D1). All'accensione l'apparecchio si attiva con l'ultima funzione impostata prima dello spegnimento.
- Per spegnere l'apparecchio, premere nuovamente il tasto ON/STAND-BY (D1).

Nota bene: Non spegnere mai il condizionatore staccando direttamente la spina. Spegnerlo premendo il tasto ON/STAND-BY (D1) e attendere qualche minuto prima di staccare la spina dalla presa di corrente. Solo così l'apparecchio potrà svolgere i controlli che ne verificano lo stato di funzionamento.

SELEZIONARE LE MODALITÀ DI FUNZIONAMENTO

Le modalità di funzionamento disponibili sul telecomando e accessibili premendo il tasto MODE (D2) corrispondono a quelle presenti sul pannello di controllo dell'apparecchio (C).

SELEZIONARE LA TEMPERATURA

In modalità di condizionamento, premere il tasto \wedge (D4) o \vee (D5) per selezionare la temperatura desiderata.

SELEZIONARE IL FLUSSO D'ARIA

In modalità di condizionamento e ventilazione, premere ⌘ (D3) per selezionare il flusso d'aria desiderato.

I flussi d'aria disponibili sono:

⌘ **Flusso d'aria minimo:** quando si desidera la massima silenziosità.

⌘ **Flusso d'aria medio:** quando si desidera contenere il livello di rumorosità mantenendo comunque un buon livello di comfort.

⌘ **Flusso d'aria massimo:** per ottenere le massime prestazioni.

AUTO Flusso d'aria: l'apparecchio imposta automaticamente il flusso d'aria in funzione della temperatura selezionata e delle condizioni ambientali. Questa funzione è disponibile solo in modalità condizionamento.

FUNZIONAMENTO SILENZIOSO (disponibile solo in modalità di condizionamento e solo su alcuni modelli)

Attivando questa funzione, il rumore viene ulteriormente ridotto. Per attivarla, premere il tasto ⌘ (D6) sul telecomando. Il display visualizza il simbolo corrispondente.

SELEZIONARE LA SCALA DI TEMPERATURA

La temperatura può essere visualizzata in °C o °F. Per modificare l'unità di misura della temperatura selezionare la modalità di condizionamento e premere entrambi i tasti diminuzione \vee (D5) e aumento \wedge (D4) per circa 3 secondi.

IMPOSTAZIONE DEL TIMER

Il timer permette di impostare l'accensione o lo spegnimento ritardato dell'apparecchio. Questa funzione eviterà sprechi di energia elettrica ottimizzando i periodi di funzionamento.

Come programmare lo spegnimento ritardato

- Lo spegnimento ritardato può essere programmato mentre l'apparecchio è impostato in una qualunque modalità di funzionamento.

- Premere il tasto timer ⌚ (D7), il simbolo del timer viene visualizzato e le ore si accendono.
- Premere i pulsanti \vee (D5) e \wedge (D4) finché il display non visualizza il numero di ore desiderato prima dello spegnimento.

Trascorsi alcuni secondi dall'impostazione del timer, l'impostazione viene acquisita, il display torna a visualizzare la modalità di funzionamento e il simbolo timer rimane acceso.

Una volta trascorso il tempo impostato il condizionatore andrà in stand-by.

Per cancellare la programmazione del timer premere due volte il tasto timer ⌚ (D7). Il simbolo del timer si spegnerà.

Come programmare l'accensione ritardata

- Inserire la spina nella presa di corrente e porre l'apparecchio in stand-by.
- Premere il tasto timer ⌚ (D7), il simbolo del timer viene visualizzato e le ore si accendono.
- Premere i pulsanti \vee (D5) e \wedge (D4) finché il display non visualizza il numero di ore desiderato prima dell'accensione. È possibile impostare l'accensione nell'arco delle 24 ore successive.



Una volta trascorso il tempo impostato, l'apparecchio si accenderà da solo e inizierà a funzionare nella stessa modalità di funzionamento precedentemente impostata.

Per cancellare la programmazione del timer premere due volte il tasto timer ⌚ (D7). Il simbolo del timer si spegnerà.

AUTODIAGNOSI

L'apparecchio ha un sistema di autodiagnosi che identifica alcuni avvisi e anomalie di funzionamento.

I messaggi di errore vengono visualizzati sul display dell'apparecchio.

SE... VIENE VISUALIZZATO,	SE... VIENE VISUALIZZATO,	SE... VIENE VISUALIZZATO,
 <p data-bbox="87 371 385 422">"Low Temperature" (Temperatura bassa) (Antigelo)</p> <p data-bbox="180 453 295 475">...COSA FARE?</p> <p data-bbox="82 480 389 608">L'apparecchio possiede un dispositivo di sbrinamento che evita l'eccessiva formazione di ghiaccio. L'apparecchio riprende automaticamente a funzionare una volta terminato il processo di sbrinamento.</p>	 <p data-bbox="451 371 666 422">"Probe Failure" (Errore sonda) (Sonda danneggiata)</p> <p data-bbox="501 453 617 475">...COSA FARE?</p> <p data-bbox="406 480 713 555">Se sul display viene visualizzata questa dicitura, rivolgersi al più vicino centro assistenza autorizzato.</p>	 <p data-bbox="787 371 973 422">"High Level" (Livello alto) (Vaschetta interna piena)</p> <p data-bbox="822 453 937 475">...COSA FARE?</p> <p data-bbox="728 480 1034 555">Svuotare la vaschetta interna di sicurezza seguendo le istruzioni descritte nella sezione "Operazioni di fine stagione".</p>

CONSIGLI PER UN CORRETTO UTILIZZO

Per ottenere risultati ottimali dal proprio condizionatore, seguire le seguenti raccomandazioni:

- Chiudere finestre e porte dell'ambiente da climatizzare. In caso di installazione semi-permanente del condizionatore, si consiglia di lasciare una porta leggermente aperta (è sufficiente 1 cm), così da garantire un ricambio d'aria adeguato.
- Non usare l'apparecchio in zone particolarmente umide (per esempio la lavanderia).
- Proteggere l'ambiente dall'esposizione diretta al sole accostando le tende e/o abbassando parzialmente le tapparelle, in modo da ottimizzare l'efficienza dell'apparecchio.
- Non usare l'apparecchio all'esterno.
- Accertarsi che non vi siano fonti di calore nell'ambiente.
- Accertarsi che il condizionatore si trovi su una superficie piana.

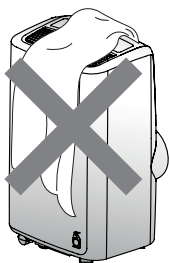

non coprire l'apparecchio

- Non posizionare oggetti di alcun tipo sul condizionatore.
- Non ostruire le griglie di aspirazione o di uscita dell'aria.

PULIZIA

Prima della pulizia o della manutenzione, spegnere l'apparecchio premendo il pulsante , quindi scollegare la spina dalla presa di corrente.

PULIZIA DELLA SUPERFICIE ESTERNA DELL'APPARECCHIO

Vi suggeriamo di pulire l'apparecchio con un panno leggermente inumidito e di asciugare con un panno asciutto. Per ragioni di sicurezza, non lavare il condizionatore con acqua.

Attenzione! Non usare petrolio, alcool o solventi per la pulizia dell'apparecchio. Non spruzzare liquido insetticida o simili.

PULIZIA DEL FILTRO

Per mantenere l'efficienza del condizionatore, si raccomanda di pulire il filtro antipolvere ogni settimana. Il filtro è alloggiato nella griglia di aspirazione (A6).

Per pulire il filtro, rimuoverlo come illustrato nella Figura 11.

Utilizzare un aspirapolvere per rimuovere la polvere. Se il filtro è molto sporco, immergerlo in acqua calda e risciacquarlo più volte. La temperatura dell'acqua deve essere mantenuta al di sotto dei 40°C.

Dopo avere lavato il filtro, lasciarlo asciugare.

Per rimontarlo, rimettere il filtro nel suo alloggiamento.

CONTROLLI A INIZIO STAGIONE

Assicurarsi che il cavo di alimentazione e la presa siano in perfette condizioni e che il sistema di messa a terra sia efficiente. Rispettare rigorosamente le norme di installazione.

OPERAZIONI DI FINE STAGIONE

Per scaricare completamente l'acqua dal circuito interno, rimuovere il tappo dal tubo di drenaggio inferiore, ruotandolo in senso antiorario, quindi rimuovere il tappo interno (Fig. 12).

Scaricare l'acqua in una vaschetta. Una volta scaricata completamente, riposizionare i tappi, assicurandosi che siano completamente chiusi.

Pulire il filtro come indicato in precedenza. Il filtro deve essere completamente asciutto prima di essere reinserto.

SPECIFICHE TECNICHE

Tensione di alimentazione	vedi targa caratteristiche
Potenza max. assorbita in condizionamento	"
Refrigerante	"
Potenza frigorifera	"

CONDIZIONI LIMITE

Temperatura ambiente per il condizionamento	18° ÷ 35°C
---	------------

Il trasporto, il carico, la pulizia, il recupero e lo smaltimento del refrigerante devono essere effettuati solo da centri di assistenza tecnica autorizzati dall'azienda produttrice.

L'apparecchio deve essere smaltito solo da personale specializzato autorizzato dalla ditta produttrice.

Attenzione! PER EVITARE DI DANNEGGIARE L'APPARECCHIO:

DURANTE IL TRASPORTO, NON CAPOVOLGERE O APPOGGIARE L'APPARECCHIO SU UN LATO. SE DOVESSE SUCCEDERE, ATTENDERE 6 ORE PRIMA DI ACCENDERE L'APPARECCHIO. IL TEMPO DI ATTESA OTTIMALE È DI 24 ORE. Dopo che l'apparecchio è stato posto su un lato, bisogna attendere che l'olio ritorni al compressore così da assicurare un corretto funzionamento. Se non si rispetta il tempo di attesa (6-24 ore), l'apparecchio potrebbe funzionare solo per un breve periodo di tempo, dopodiché il compressore subirebbe un guasto a causa della mancanza di olio.

SE QUALCOSA NON FUNZIONA

PROBLEMA	CAUSA	RIMEDIO
Il condizionatore non si accende	la spina non è inserita	inserire la spina
	manca la corrente	attendere
	è intervenuto il dispositivo di protezione interno	chiamare il centro assistenza
Il condizionatore funziona per un breve periodo di tempo	il tubo di scarico aria presenta delle curve o delle pieghe	posizionare correttamente il tubo di scarico aria limitando il più possibile la lunghezza e le curve, in modo da evitare strozzature
	qualcosa impedisce lo scarico d'aria all'esterno	Controllare e rimuovere eventuali ostacoli che impediscano lo scarico d'aria
Il condizionatore funziona, ma non rinfresca l'ambiente	finestre, porte e/o tende sono aperte	chiudere porte, finestre e tende tenendo a mente i "CONSIGLI PER UN CORRETTO UTILIZZO" riportati precedentemente
	nell'ambiente sono presenti fonti di calore (forno, asciugacapelli, ecc.)	eliminare le fonti di calore
	il tubo di scarico aria è scollegato dall'apparecchio	inserire il tubo di scarico aria nell'alloggiamento situato nella parte posteriore dell'apparecchio (Fig. 1).
	filtro intasato	pulire o sostituire il filtro come precedentemente descritto
	le caratteristiche tecniche dell'apparecchio non sono adeguate a climatizzare la stanza dove è collocato	
Durante il funzionamento si genera un odore fastidioso nella stanza	filtro intasato	pulire il filtro come precedentemente descritto
Il condizionatore non funziona per circa quattro minuti dopo il riavvio	un dispositivo di sicurezza interno impedisce il riavvio dell'apparecchio fino a quattro minuti dopo l'ultimo spegnimento	attendere. Questo ritardo fa parte del normale funzionamento.
Sul display vengono visualizzati <i>Lt/PF/HL</i> .	L'apparecchio è dotato di un sistema di autodiagnosi che identifica alcune anomalie di funzionamento	vedi il capitolo AUTODIAGNOSI

INTRODUCTION

Thank you for choosing this De'Longhi product. Please take a few minutes to read these instructions. This will prevent running any risks or damaging the appliance.

DESCRIPTION

Description of the appliance (see page 2 - A)

- A1** Air outlet grille
- A2** Control panel
- A3** Handles
- A4** Wheels
- A5** Filter
- A6** Air intake grille
- A7** Air exhaust hose housing
- A8** Air intake grille
- A9** Power supply cable
- A10** Upper drainage hose with cap
- A11** Lower drainage hose with cap
- A12** Remote control signal receiver
- A13** Remote control compartment

Description of accessories (See page 2 - B)

- B1** Air exhaust hose
- B2** Hose adapter
- B3** Adapter for extendable window bracket/window
- B4** Extendable window bracket with screws
- B5** Drainage tube
- B6** Self adhesive strips foam (2 pieces)
- B7** Non adhesive strip foam
- B8** Remote control

ELECTRICAL CONNECTION

Before plugging into the mains, check the following:

- the mains voltage is the same as that indicated on the plate on the back of the appliance;
- the socket and electrical line are sized to support the load required;
- the socket is the proper type for the plug, otherwise, replace the socket;
- the socket is connected to an efficient earthing system. The manufacturer is not responsible in the event of non-compliance with these injury prevention standards.
- **The power cable must only be replaced by specialised technicians.**

USE

The instructions below will enable you to prepare your air conditioner for operation as efficiently as possible. Before use, make sure the air intake and outlet grilles are unobstructed.

Maintain a minimum distance of 60 cm from walls and obstacles. In conditioning and dehumidification the air exhaust hose (B1) must be applied (Fig. 1).

Please note: This appliance is provided with an auto-evaporation feature for condensate removal during cooling and dehumidifying mode.

AIR CONDITIONING WITHOUT INSTALLATION

CASEMENT WINDOW

If you have a casement window proceed as follows:

- Fit the air exhaust hose (B1) in the relevant housing located on the rear side of the appliance (Fig. 1).
- Position the air exhaust hose (B1) with the window adapter (B3) outside the window to let the hot air out (Fig. 2).

DOUBLE-HUNG WINDOW

Depending on the need, place the self adhesive strips foam or non adhesive strip foam on the window as shown in figure 3.

- Cut the adhesive strips foam to the desired length and place it on the window.
- Position the extendable window bracket on the window sill and fully extend the extendable window bracket inside the window frame (Fig.4)
- Adjust the extendable window bracket by fixing the length with two screws (Fig. 5) (If the extendable window bracket is too large, it is possible to cut the plastic using a saw. This operation must be carried out by a qualified professional).
- Hook the adapter for extendable window (B3) to the window bracket as shown in Fig. 6.

CONTROL PANEL

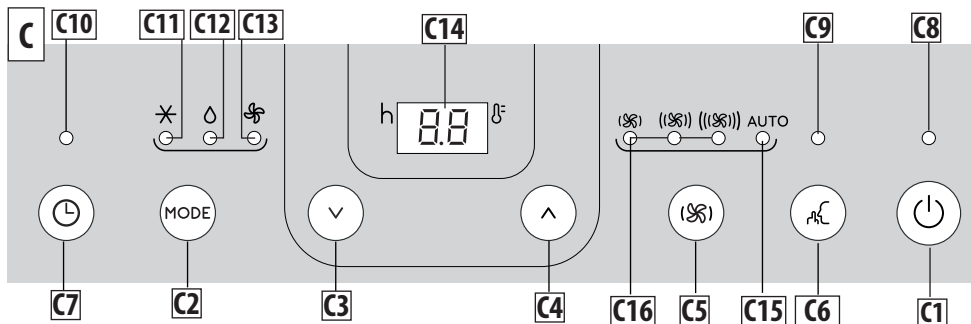

DESCRIPTION OF THE CONTROL PANEL (C)

- C1** ON/STAND-BY (on/off) key
- C2** Mode selection key (air conditioning, dehumidifying, fan)
- C3** Decrease key
- C4** Increase key
- C5** Ventilation speed selection key
- C6** Silent button (on some models only)
- C7** Timer button
- C8** Stand-by indicator
- C9** Silent indicator
- C10** Timer indicator
- C11** Air conditioning mode indicator
- C12** Dehumidifying mode indicator
- C13** Fan mode indicator
- C14** Set temperature values, programmed on / off time
- C15** Auto ventilation speed indicator
- C16** Ventilation speed indicator

TURNING THE APPLIANCE ON AND OFF

Before connecting the plug to the power outlet, make sure that the drainage hose caps (A10) (A11) located on the back of the appliance are correctly inserted.

Insert the plug into the socket.

The stand-by indicator lights up.

Press the  (C1) key to turn on the appliance.

When the appliance turns on it will be activated with the last function set before it was shut off.

To switch the appliance off, press the  ON/STAND-BY button (C1) again.

Please note: If start-up is not continued, after a few minutes the display light dims in order to reduce energy consumption.

Please note: Never turn off the air conditioner by simply pulling the plug. Press the  key in order to put your air conditioner in stand-by and wait a few minutes before pulling the plug. In this manner, the appliance can perform the operating status checks.

MODES SELECTION

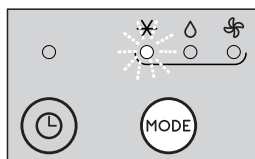

To select the desired operating mode, press repeatedly the MODE key (C2) until the desired function is selected.

✕ AIR CONDITIONING MODE



This is ideal for hot and humid weather when the room needs to be both cooled and dehumidified.

To correctly set this mode:

- Press repeatedly the **MODE** key (C2) until the air conditioning ✕ indicator (C11) appears. The display (C14) will show the desired temperature.
- To change the temperature to be reached, press the  (C3) or  (C4) key.
- Select the desired fan speed by pressing the  (C5) key.

The speeds available are:

 **Minimum air flow:** when maximum silent operation is desired.

 **Medium air flow:** when the noise level needs to be low but with a good comfort level.

 **Maximum air flow:** to reach the desired temperature as soon as possible.

AUTO **Auto air flow:** The appliance automatically chooses the best fan speed based on the temperature selected and the environmental conditions.

The most suitable temperatures during the summer range from 24 to 27°C. However, setting the temperature significantly lower than the outdoor temperature is not recommended.

SILENT FUNCTION (available in conditioning mode only and on some models only)

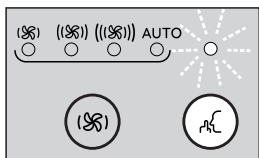

By activating this function in air conditioning mode, the noise of the appliance is further reduced.

To activate it, press the button  (C6), the indicator (C9) turns on.

DEHUMIDIFYING MODE

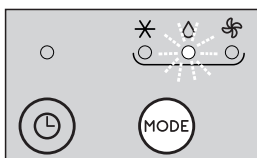

This is ideal for reducing humidity in the room (spring and autumn, damp rooms, rainy periods, etc). For this type of use, the appliance must be set up as for air conditioning mode. That is, the air exhaust hose (B1) must be fitted to the appliance to allow the humidity to be discharged outside.

To correctly set this mode:

- Press repeatedly the **MODE** key (C2) until the dehumidifying  indicator (C12) appears.
- The appliance will automatically choose the best air flow.

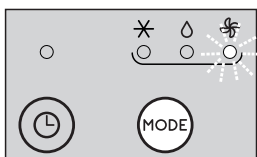

Note: in case of high ambient humidity, it is possible to drain the condensate continuously by applying the hose supplied (B5) to the upper drainage hose (A10) and thus allowing the water to flow into a container. Pay attention the water does not overflow onto the floor and the drainage tube is not obstructed (Fig. 9).

FAN MODE





When using this mode, the air exhaust hose (B1) does not need to be attached to the appliance.

To correctly set this mode:

- Press repeatedly the **MODE** (C2) key until the fan indicator  lights on.
- Pressing repeatedly the  (C5) key till the desired air flow is selected.



The available air flows are:

 **Minimum air flow:** when most silent operation is desired.

 **Medium air flow:** when the noise level needs to be low but with a good comfort level.

 **Maximum air flow:** for maximum performance.

SELECT THE TEMPERATURE SCALE

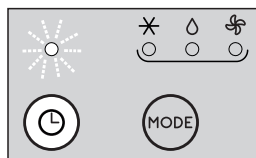

The temperature can be displayed in °C or °F. To change the temperature unit of measure select the air conditioning mode then press both the decrease  (C3) and increase  (C4) keys for about 3 sec.

SETTING THE TIMER



The timer allows the delayed start up or shut down of the appliance. This function will prevent wasting electricity by optimising the operating periods.



How to program delayed shut down

- While the appliance is on in any operating mode, delayed shut down can be programmed.
- Press the Timer button (C7): the timer indicator (C10) and hours light up.
- Use buttons  (C3) or  (C4) to set the number of hours until the appliance should shut down.

A few seconds after the timer is set, the setting is acquired, the display shows the operating mode and the timer indicator stays lit. At the pre-set time, the air conditioner goes into Standby.

To cancel the Timer program, press the timer button (C7) twice. The timer indicator (C10) will go off.

How to program delayed start up

- Set the appliance to standby.
- Press the timer button (C7): the timer symbol  (C10) and hours light up.
- Use buttons  (C3) or  (C4) to set the numbers of hours after which the appliance should start to operate.
- The appliance will start to operate in the same operating

mode that was previously set.

Start up can be programmed at any time within the 24 hours that follow. A few seconds after the timer is set, the setting is acquired. The timer indicator stays lit and the display returns to standby.

To cancel the timer program, press the timer key (C7) twice. The timer indicator (C10) will go off.

OPERATION USING THE REMOTE CONTROL

- Aim the remote control at the receiver (A12) on the air conditioner. The maximum distance between the remote control and the appliance is 7 metres (with no obstacles between the remote and the receiver).
- The remote control should be handled with extreme care, without dropping it or exposing it to direct sunlight and keeping it away from heat sources.

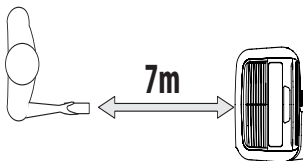

OPERATING FROM THE REMOTE CONTROL

INSERTING OR REPLACING THE BATTERIES

- Remove the cover on the rear of the remote control;
- Insert or replace the batteries with two new LR03 "AAA" 1.5V batteries, inserting them correctly (see the directions inside the battery compartment) (Fig. 8);
- Replace the cover.

Please note: If the remote control unit is replaced or discarded, the batteries must be removed and disposed of in accordance with current legislation as they are harmful to the environment. Do not mix old and new batteries.

Do not mix alkaline, standard (carbon-zinc) or rechargeable (nickel-cadmium) batteries. Do not dispose of batteries in fire. Batteries may explode or leak. If the remote control is not be used for a certain length of time, remove the batteries.

DESCRIPTION OF THE REMOTE CONTROL

- D1.** ON/STAND-BY button
- D2.** MODE button
- D3.** Fan speed selection button
- D4.** Increase button
- D5.** Decrease button
- D6.** Silent button (on some models only)
- D7.** Timer button

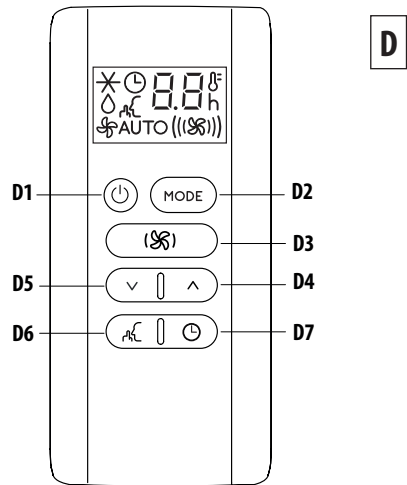

TURNING THE APPLIANCE ON/OFF

- Plug into the outlet.
- Press the ON/STAND-BY button (D1). When turned on, the air conditioner starts operating in the same mode as when it was turned off.
- To switch the appliance off, press the ON/STAND-BY button (D1) again.

Please note: Never switch the appliance off by removing the plug. Always switch it off by pressing the ON/STAND-BY button (D1) and waiting few minutes before removing the plug. Only in this way the appliance will perform the standard checkings.

SELECTING THE OPERATING MODES

The operating modes available on the remote control through the MODE button (D2) correspond to those on the appliance control panel (C).

SELECTING THE TEMPERATURES

In air conditioning mode press (D4) or button (D5) to select the desired temperature.

SELECTING THE AIR FLOW

In air conditioning and fan modes, press button (D3) to select the desired air flow.

The air flows available are:

- Minimum air flow:** when most silent operation is desired.
- Medium air flow:** when the noise level needs to be low but with a good comfort level.
- Maximum air flow:** for maximum performance.

AUTO Auto air flow: the appliance automatically chooses the air flow based on the temperature selected and the environmental conditions. This selection is only available in conditioning mode.

SILENT FUCTION (available in conditioning mode only and on some models only)

By activating this function, the operating noise is further reduced. To activate it, press button  (D6) on the remote control. The display shows the relative symbol.

SELECT THE TEMPERATURE SCALE

The temperature can be displayed in °C or °F. To change the temperature unit of measure select the air conditioning mode then press both the decrease ∇ (D5) and increase \wedge (D4) keys for about 3 sec.

SETTING THE TIMER

The timer allows the delayed start up or shut down of the appliance. This function will prevent wasting electricity by optimising the operating periods.

How to program delayed shut down

- While the appliance is on in any operating mode, delayed shut down can be programmed.
- Press the \odot timer button (D7), the timer symbol is displayed and the hours light up.

- Press the ∇ (D5) and \wedge (D4) buttons until the desired numbers of hours to shut down appears on the display. A few seconds after the timer is set, the setting is acquired, the display shows the operating mode and the timer symbol stays lit. Once the set time is elapsed, the air conditioner goes into standby. To cancel the timer program, press the \odot timer button (D7) twice. The timer symbol will go off.



How to program delayed start up

- Plug in the appliance and set to standby.
- Press the \odot timer button (D7), the timer symbol is displayed and the hours light up.
- Press the ∇ (D5) and \wedge (D4) buttons until the desired numbers of hours to start up appears. Start up can be programmed at any time within the 24 hours that follow.

When the set time is elapsed, the appliance will start to operate in the same operating mode that was previously set. To cancel the timer program, press the \odot timer button (D7) twice. The timer symbol will go off.

SELF-DIAGNOSIS

The appliance has a self diagnosis system to identify a number of warning/malfunctions. Error messages are displayed on the appliance display.

<p>IF ... IS DISPLAYED,</p>  <p>“Low Temperature” (Frost prevention)</p> <p>..WHAT SHOULD I DO?</p> <p>The appliance is fitted with a frost protection device to avoid excessive formation of ice. The appliance starts up again automatically when the defrosting process is completed.</p>	<p>IF ... IS DISPLAYED,</p>  <p>“Probe Failure” (Probe damaged)</p> <p>..WHAT SHOULD I DO?</p> <p>If this is displayed, contact your local authorized service center.</p>	<p>IF ... IS DISPLAYED,</p>  <p>“High Level” (Internal tray full)</p> <p>..WHAT SHOULD I DO?</p> <p>Empty the internal safety tank following the instructions in the section “End of season operations”.</p>
---	--	---

TIPS FOR CORRECT USE

To ensure optimal results from your air conditioner, follow these recommendations:

- Close the windows and doors in the room to be air conditioned. When installing the air conditioner semi-permanently, you should leave a door slightly open (as little as 1 cm) to guarantee proper ventilation.
- Never use the appliance in very damp rooms (laundries for example).
- Protect the room from direct exposure to the sun by partially closing curtains and/or blinds to make the appliance much more economical to run.
- Never use the appliance outdoors.
- Make sure there are no heat sources in the room.
- Make sure the air conditioner is standing on a level surface.

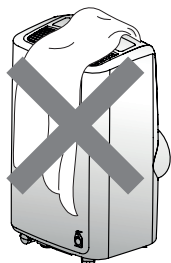

don't cover the appliance

- Never rest objects of any kind on the air conditioner.
- Never obstruct the air intake or air outlet grilles.

CLEANING

Before cleaning or maintenance, turn the appliance off by pressing the  button, then unplug from the outlet.

CLEANING THE CABINET

You should clean the appliance with a slightly damp cloth then dry with a dry cloth. For safety reasons, never wash the air conditioner with water.

Attention! Never use petrol, alcohol or solvents to clean the appliance. Never spray insecticide liquids or similar.

CLEANING THE AIR FILTER

To maintain the efficiency of the air conditioner, it is recommended to clean the dust filter after every week of use. The filter is located on the intake grille (A6). To clean the filter, it must be removed as shown in figure 11. Use a vacuum cleaner to remove any dust. If it is very dirty, submerge it in warm water and rinse it several times. The water temperature must be kept below 40°C. After washing the filter, allow it to dry.

To replace, put the filter back in its housing

CHECKS AT THE BEGINNING OF THE SEASON

Make sure the power cable and socket are in perfect condition and make sure the earthing system is efficient. Comply strictly with the installation standards.

END OF SEASON OPERATIONS

To completely drain the water from the internal circuit, remove the cap from the lower drainage hose, turning it counter clockwise then remove the internal cap (Fig. 12).

Drain the water completely into a basin. When it is completely drained, replace the caps, making sure they are completely closed.

Clean the filter as indicated previously. The filter must be completely dry before reinserting it.

TECHNICAL SPECIFICATIONS

Power supply voltage	see rating label
Max. absorbed power during air conditioning	"
Refrigerant	"
Cooling capacity	"

LIMIT CONDITIONS

Room temperature for air conditioning 18° ÷ 35°C

Transporting, loading, cleaning, recovery and disposal of the refrigerant must only be performed by technical service centres authorised by the manufacturing company. The appliance must only be disposed of by specialised personnel authorised by the manufacturing company.

Attention! TO AVOID DAMAGE TO THE UNIT:

NEVER TRANSPORT OR TURN THE APPLIANCE UPSIDE DOWN OR ON ITS SIDE. IF THIS OCCURS, WAIT 6 HOURS BEFORE TURNING THE APPLIANCE ON, 24 HOURS IS RECOMMENDED. After the unit has been on its side, oil needs to return to the compressor to ensure proper function. Without allowing the unit this time (6-24 hours) the unit may function for only a short time, and then the compressor will break down from lack of oil.

TROUBLESHOOTING

PROBLEM	CAUSE	SOLUTION
The air conditioner does not come on	it is not plugged into the outlet	plug into the outlet
	there is no current	wait
	the internal safety device has tripped	call the Service Center
The air conditioner works for a short time only	there are bends or kinks in the air exhaust hose	position the air hose correctly, keeping it as short and free of curves as possible to avoid bottlenecks
	something is preventing the air from being discharged	check and remove any obstacles obstructing air discharge
The air conditioner works, but does not cool the room	windows, doors and/or curtains open	close doors, windows and curtains, bearing in mind the "TIPS FOR CORRECT USE" given above
	there are heat sources in the room (oven, hairdryer, etc	eliminate the heat sources
	the air exhaust hose is detached from the appliance	fit the air exhaust hose in the housing at the back of the appliance (fig. 1).
	filter clogged	clean or replace the filter as described above
	the technical specification of the appliance is not adequate for the room in which it is located.	
During operation, there is an unpleasant smell in the room	filter clogged	clean the filter as described above
The air conditioner does not operate for about four minutes after restarting it	an internal safety device prevents the appliance from being restarted until four minutes have elapsed since it was last turned off	wait. This delay is part of normal operation.
The scripts <i>Lt/PF/HL</i> appear on display.	the appliance has a self diagnosis system to identify a number of malfunctions.	see the SELF-DIAGNOSIS chapter

INTRODUCTION

Merci d'avoir choisi ce produit De'Longhi. Prendre quelques minutes pour lire ces instructions. Cela évitera de courir des risques ou d'endommager l'appareil.

DESCRIPTION

Description de l'appareil (voir page 2 - A)

- A1** Grille de sortie d'air
- A2** Panneau de commande
- A3** Poignées
- A4** Roulettes
- A5** Filtre
- A6** Grille d'entrée d'air
- A7** Logement du tuyau d'évacuation d'air
- A8** Grille d'entrée d'air
- A9** Câble d'alimentation
- A10** Tuyau d'évacuation supérieur avec bouchon
- A11** Tuyau d'évacuation inférieur avec bouchon
- A12** Récepteur du signal de la télécommande
- A13** Compartiment de télécommande

Description des accessoires (Voir page 2 - B)

- B1** Tuyau d'échappement d'air
- B2** Adaptateur de tuyau
- B3** Adaptateur pour support extensible pour fenêtre/fenêtre
- B4** Support extensible pour fenêtre avec vis
- B5** Tube d'évacuation
- B6** Bandes de mousse autocollantes (x 2)
- B7** Bande de mousse non autocollante
- B8** Télécommande

BRANCHEMENT ÉLECTRIQUE

Avant le branchement au secteur, vérifier les points suivants :

- la tension du secteur est la même que celle indiquée sur la plaque à l'arrière de l'appareil ;
- la prise et la ligne électrique sont dimensionnées pour supporter la charge requise ;
- la prise est du type approprié pour la fiche, dans le cas contraire, remplacer la prise ;
- la prise est connectée à un système de mise à la terre efficace. Le fabricant décline toute responsabilité en cas de non-respect de ces normes de prévention des blessures.
- **Le câble d'alimentation ne doit être remplacé que par des techniciens spécialisés.**

UTILISATION

Les instructions ci-dessous vous permettront de préparer votre climatiseur pour un fonctionnement aussi efficace que possible. Avant utilisation, assurez-vous que les grilles d'entrée et de sortie d'air ne sont pas obstruées.

Maintenir une distance minimum de 60 cm par rapport aux murs et à tout obstacle.

En mode climatisation ou déshumidification, il est nécessaire d'utiliser le tuyau d'échappement d'air (B1) (Fig. 1).

N.B. : Cet appareil est doté d'une fonction d'évaporation automatique pour l'élimination du condensat pendant les modes de refroidissement et de déshumidification.

CLIMATISATION SANS INSTALLATION

FENÊTRE À BATTANT

Si l'on a une fenêtre à battant, procéder comme suit :

- Placer le tuyau d'échappement d'air (B1) dans le logement prévu à cet effet à l'arrière de l'appareil (Fig. 1).
- Positionner le tuyau d'échappement d'air (B1) avec l'adaptateur pour fenêtre (B3) à l'extérieur de la fenêtre pour faire sortir l'air chaud (Fig. 2).

FENÊTRE À GUILLOTINE

Selon les besoins, placer les bandes de mousse autocollantes ou les bandes de mousse non autocollantes sur la fenêtre comme indiqué dans la figure 3.

- Couper les bandes de mousse autocollantes à la longueur souhaitée et les placer sur la fenêtre.
- Positionnez le support de fenêtre extensible sur le rebord de la fenêtre et étendez complètement le support de fenêtre extensible à l'intérieur du cadre de la fenêtre (Fig.4)
- Ajuster le support de fenêtre extensible en fixant la longueur avec deux vis (Fig. 5) (Si le support de fenêtre extensible est trop grand, il est possible de couper le plastique à l'aide d'une scie. Cette opération doit être effectuée par un professionnel qualifié).
- Fixer l'adaptateur pour support extensible (B3) au support de fenêtre comme indiqué dans la Fig. 6.

PANNEAU DE COMMANDE

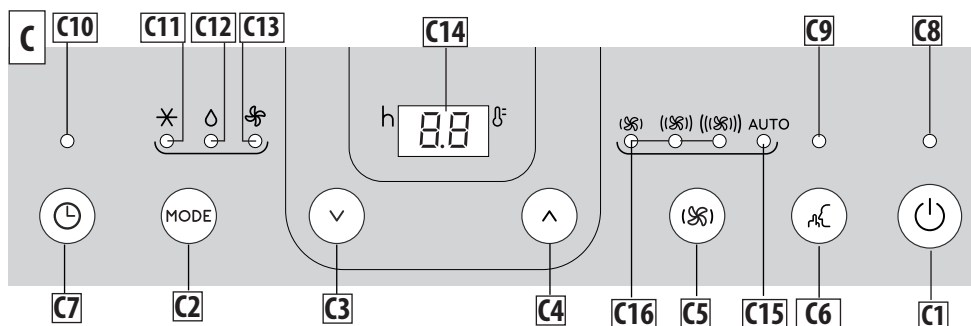

DESCRIPTION DU PANNEAU DE COMMANDE (C)

- C1** Touche ON/STAND-BY (on/off)
- C2** Touche de sélection de mode (climatisation, déshumidification, ventilateur)
- C3** Touche de diminution
- C4** Touche d'augmentation
- C5** Touche de sélection de vitesse de ventilateur
- C6** Bouton mode silencieux (uniquement sur certains modèles)
- C7** Bouton de minuterie
- C8** Voyant de veille
- C9** Voyant de mode silencieux
- C10** Voyant de minuterie
- C11** Voyant de mode climatisation
- C12** Voyant de mode de déshumidification
- C13** Voyant de mode ventilateur
- C14** Valeurs de température définies, heure d'activation/désactivation programmée
- C15** Voyant de vitesse de ventilation auto
- C16** Indicateur de vitesse de ventilation

ALLUMER ET ÉTEINDRE L'APPAREIL

Avant de brancher la fiche à la prise de courant, s'assurer que les bouchons des tuyaux d'évacuation (A10) (A11) situés à l'arrière de l'appareil sont raccordés correctement.

Brancher la fiche dans la prise de courant.

Le témoin de veille s'allume.

Appuyer sur la touche  (C1) pour allumer l'appareil.

Quand l'appareil se met en marche, il sera activé avec la dernière fonction réglée avant de l'éteindre.

Pour éteindre l'appareil, appuyer une nouvelle fois sur la touche ON/STAND-BY  (C1).

N.B. : Si le démarrage ne se poursuit pas, l'éclairage de l'afficheur s'atténue quelques minutes plus tard afin de réduire la consommation d'énergie.

N.B. : Ne jamais éteindre le climatiseur en tirant simplement sur la fiche. Appuyer sur la touche  pour mettre le climatiseur en veille et attendre quelques minutes avant de débrancher la fiche de la prise. De cette manière, l'appareil peut effectuer les contrôles de l'état de fonctionnement.

SÉLECTION MODES



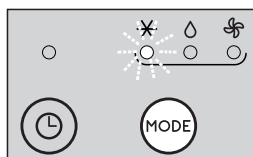

Pour sélectionner le mode de fonctionnement souhaité, appuyer plusieurs fois que la touche MODE (C2) jusqu'à ce que la fonction soit sélectionnée.

MODE CLIMATISATION





Ce mode est idéal par temps chaud et humide lorsque la pièce doit être refroidie et déshumidifiée.

Pour régler ce mode correctement :

- Appuyer plusieurs fois sur la touche **MODE** (C2) jusqu'à ce que le voyant de climatisation  (C11) s'allume. L'afficheur (C14) montrera la température souhaitée.
- Pour changer la température à atteindre, appuyer sur la touche  (C3) ou  (C4).
- Sélectionner la vitesse de ventilation souhaitée en appuyant sur le touche  (C5).

Les vitesses disponibles sont :

-  **Débit minimum** : lorsque le fonctionnement le plus silencieux est souhaité.
-  **Débit d'air moyen** : quand le niveau de bruit doit être faible tout en permettant un bon niveau de confort.

((((S))) Débit d'air maximum : pour atteindre la température souhaitée le plus rapidement possible.

AUTO Débit d'air auto : L'appareil choisit automatiquement la meilleure vitesse de ventilation en fonction de la température sélectionnée et des conditions environnementales.

Les températures les plus appropriées en été varient de 24 à 27°C. Il n'est toutefois pas recommandé de définir une température nettement inférieure à la température extérieure.

FUNCTION SILENCE (disponible uniquement dans le mode climatisation et sur certains modèles)

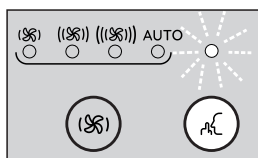

En activant cette fonction en mode climatisation, le bruit de l'appareil est réduit encore plus.

Pour l'activer, appuyer sur le bouton **silence** (C6), le voyant (C9) s'allume.

MODE DÉSHUMIDIFICATEUR

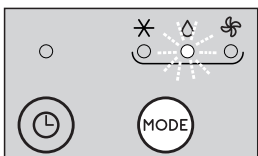

Ce mode est idéal pour réduire l'humidité dans la pièce (printemps et automne, pièces humides, périodes de pluie, etc.). Pour ce type d'utilisation, l'appareil doit être configuré comme pour le mode climatisation. C'est-à-dire que le tuyau d'évacuation d'air (B1) doit être installé sur l'appareil pour permettre l'évacuation de l'humidité à l'extérieur.

Pour régler ce mode correctement :

- Appuyer plusieurs fois sur la touche **MODE** (C2) jusqu'à ce que le voyant de déshumidification **goutte** (C12) s'allume.
- L'appareil choisira automatiquement le meilleur débit d'air.

Remarque : en cas de forte humidité ambiante, il est possible d'évacuer le condensat en continu en raccordant le tuyau fourni (B5) sur le tuyau d'évacuation supérieur (A10) et en laissant ainsi l'eau s'écouler dans un récipient. Faire attention à ce que l'eau ne déborde pas sur le sol et que le tuyau d'évacuation ne soit pas obstrué (Fig. 9).

MODE VENTILATEUR

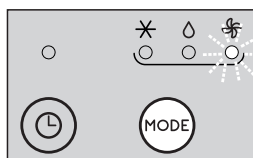

Lorsque vous utilisez ce mode, il n'est pas nécessaire de raccorder le tuyau d'évacuation d'air (B1) à l'appareil.

Pour régler ce mode correctement :

- Appuyer sur la touche **MODE** (C2) jusqu'à ce que le voyant du ventilateur s'allume.
- Appuyer plusieurs fois sur la touche **((S))** (C5) jusqu'à ce que le débit d'air souhaité soit sélectionné.

Les débits d'air disponibles sont :

((S)) Débit minimum : lorsque le fonctionnement le plus silencieux est souhaité.

((S)) Débit d'air moyen : lorsque le niveau sonore doit être faible mais avec un bon niveau de confort.

((((S))) Débit d'air maximum : pour des performances maximales.

SÉLECTIONNER L'ÉCHELLE DE TEMPÉRATURE

Il est possible d'afficher la température en °C ou en °F. Pour changer l'unité de mesure de la température, sélectionner le mode climatisation puis appuyer les deux touches de diminution **∨** (C3) et d'augmentation **∧** (C4) pendant environ 3 s.

CONFIGURATION DE LA MINUTERIE

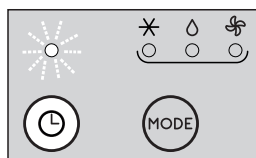

La minuterie permet le démarrage ou l'arrêt retardé de l'appareil. Cette fonction évitera le gaspillage d'électricité en optimisant les périodes de fonctionnement.

Comment programmer un arrêt retardé

- Quel que soit le mode de fonctionnement de l'appareil, il est possible de programmer un arrêt retardé.
- Appuyer sur le bouton de minuterie (C7) : le voyant de minuterie (C10) et les heures s'allument.
- Utiliser les boutons **∨** (C3) ou **∧** (C4) pour régler le nombre d'heures qui doivent passer avant que l'appareil ne s'éteigne.

Quelques secondes après le réglage du temporisateur, le réglage est acquis, l'afficheur indique le mode de fonctionnement et le voyant de la minuterie reste allumé. A l'heure pré-réglée, le climatiseur se met en veille.

Pour annuler le programme de la minuterie, appuyer deux fois sur le bouton de la minuterie (C7). Le voyant de la minuterie (C10) s'éteint.

Comment programmer la mise en route différée

- Mettre l'appareil en veille.
- Appuyer sur le bouton de minuterie (C7) : le symbole de minuterie (C10) et les heures s'allument.
- Utiliser les boutons \vee (C3) ou \wedge (C4) pour régler le nombre d'heures après lesquelles l'appareil doit commencer à fonctionner.
- L'appareil commencera à fonctionner dans le même mode de fonctionnement que celui qui a été défini précédemment.

La mise en route peut être programmée à tout moment dans les 24 heures qui suivent. Quelques secondes après le réglage de la minuterie, le réglage est acquis. Le voyant de la minuterie reste allumé et l'écran revient en veille.

Pour annuler le programme de la minuterie, appuyer deux fois sur la touche de minuterie (C7). Le voyant de la minuterie (C10) s'éteint.

UTILISATION AVEC LA TÉLÉCOMMANDE

- Pointez la télécommande vers le récepteur (A12) du climatiseur. La portée maximale entre la télécommande et l'appareil est de 7 mètres (sans aucun obstacle entre la télécommande et le récepteur).
- La télécommande doit être manipulée avec précaution, sans la faire tomber ni l'exposer à la lumière directe du soleil et en la tenant éloignée des sources de chaleur.

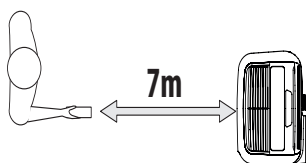

UTILISATION AVEC LA TÉLÉCOMMANDE

INTRODUCTION OU REMPLACEMENT DES BATTERIES

- Retirer le couvercle à l'arrière de la télécommande ;
- Insérer ou remplacer les piles par deux piles neuves LR03 AAA 1,5V, en les insérant correctement (voir le sens à l'intérieur du compartiment des piles) (Fig. 8) ;
- Remettre le couvercle en place.

N.B. : Si la télécommande est remplacée ou jetée, les piles doivent être retirées et mises au rebut conformément à la légis-

lation en vigueur, car elles sont nocives pour l'environnement. Ne mélangez pas les piles neuves et usagées.

Ne mélangez pas les piles alcalines, standard (carbone-zinc) ou rechargeables (nickel-cadmium). Ne jetez pas les piles au feu. Les piles peuvent exploser ou fuir. Si vous n'utilisez pas la télécommande pendant un certain temps, retirez les piles.

DESCRIPTION DE LA TÉLÉCOMMANDE

- D1.** Bouton ON/STAND-BY
- D2.** Bouton MODE
- D3.** Bouton de sélection de la vitesse de ventilation
- D4.** Bouton diminution
- D5.** Bouton d'augmentation
- D6.** Bouton mode silencieux (uniquement sur certains modèles)
- D7.** Bouton de minuterie

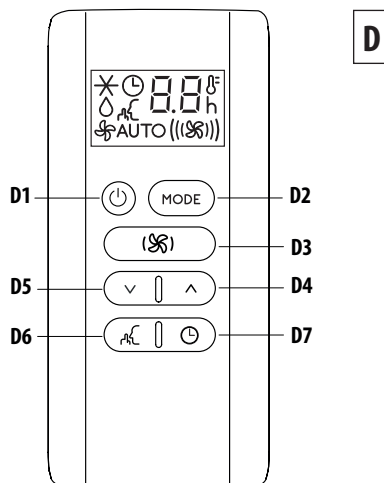

ALLUMER/ÉTEINDRE L'APPAREIL

- Brancher l'appareil à la prise.
- Appuyer sur la touche \cup ON/STAND-BY (D1). Lorsqu'il est allumé, le climatiseur commence à fonctionner dans le même mode que lorsqu'il était éteint.
- Pour éteindre l'appareil, appuyer une nouvelle fois sur la touche ON/STAND-BY \cup (D1).

N.B. : Ne jamais éteindre l'appareil en débranchant la fiche. Toujours l'éteindre en appuyant sur le bouton ON/STAND-BY \cup (D1) et attendre quelques minutes avant de débrancher la fiche. Ce n'est qu'ainsi que l'appareil effectuera les vérifications standard.

SÉLECTION DES MODES DE FONCTIONNEMENT

Les modes de fonctionnement disponibles sur la télécommande via le bouton MODE (D2) correspondent à ceux du panneau de commande de l'appareil (C).

SÉLECTION DES TEMPÉRATURES

Dans le mode de conditionnement, appuyer sur le bouton \wedge (D4) ou \vee (D5) pour sélectionner la température souhaitée.

SÉLECTION DU DÉBIT D'AIR

Dans les modes climatisation et ventilations, appuyer sur le bouton S (D3) pour sélectionner le débit d'air souhaité.

Les débits d'air disponibles sont:

S **Débit minimum:** lorsque le fonctionnement le plus silencieux est souhaité.

(S) **Débit d'air moyen:** lorsque le niveau sonore doit être faible mais avec un bon niveau de confort.

$((\text{S}))$ **Débit d'air maximum:** pour des performances maximales.

AUTO Débit d'air auto: l'appareil choisit automatiquement le débit d'air en fonction de la température choisie et des conditions environnementales. Cette sélection est uniquement disponible en mode climatisation.

FONCTION SILENCE (disponible uniquement dans le mode climatisation et sur certains modèles)

En activant cette fonction, le bruit de fonctionnement est réduit encore plus. Pour l'activer, appuyer sur le bouton S (D6) de la télécommande. L'écran affiche le bouton correspondant.

SÉLECTIONNER L'ÉCHELLE DE TEMPÉRATURE

Il est possible d'afficher la température en °C ou en °F. Pour changer l'unité de mesure de la température, sélectionner le mode climatisation puis appuyer les deux touches de diminution \vee (D5) et d'augmentation \wedge (D4) pendant environ 3 s.

CONFIGURATION DE LA MINUTERIE

La minuterie permet le démarrage ou l'arrêt retardé de l'appareil. Cette fonction évitera le gaspillage d'électricité en optimisant les périodes de fonctionnement.

Comment programmer un arrêt retardé

- Quel que soit le mode de fonctionnement de l'appareil, il est possible de programmer un arrêt retardé.
- Appuyer sur le bouton de minuterie D (D7) ; le symbole de minuterie s'affiche et les heures s'allument.
- Appuyer sur les boutons \vee (D5) et \wedge (D4) jusqu'à ce que le nombre d'heures à l'arrêt souhaité s'affiche sur l'afficheur.

Quelques secondes après le réglage de la minuterie, le réglage est acquis, l'afficheur indique le mode de fonctionnement et le symbole de la minuterie reste allumé.

Une fois le temps défini écoulé, le climatiseur se met en mode veille.

Pour annuler le programme différé, appuyez deux fois sur le bouton D (D7). Le symbole de minuterie s'éteindra.

Comment programmer la mise en route différée

- Brancher l'appareil et le régler en mode veille (standby).
- Appuyer sur le bouton de minuterie D (D7) ; le symbole de minuterie s'affiche et les heures s'allument.
- Appuyer sur les boutons \vee (D5) et \wedge (D4) jusqu'à ce que le nombre d'heures souhaitées avant la mise en route s'affiche. La mise en route peut être programmée à tout moment dans les 24 heures qui suivent.



Une fois le temps défini écoulé, l'appareil commence à fonctionner dans le même mode de fonctionnement que celui défini précédemment.

Pour annuler le programme différé, appuyez deux fois sur le bouton D (D7). Le symbole de minuterie s'éteindra.

AUTO-DIAGNOSTIC

L'appareil est doté d'un système d'auto-diagnostic permettant d'identifier un certain nombre d'avertissements/de dysfonctionnements.

Les messages d'erreur sont affichés sur l'écran de l'appareil.

<p>SI ... EST AFFICHÉ,</p>  <p>“Low Temperature” (Basse température) (Prévention du gel)</p> <p>..QUE DOIS-JE FAIRE ?</p> <p>L'appareil est équipé d'un dispositif de protection contre le gel afin d'éviter une formation excessive de glace. L'appareil redémarre automatiquement lorsque le processus de dégivrage est terminé.</p>	<p>SI ... EST AFFICHÉ,</p>  <p>“Probe Failure” (Erreur sonde) (Sonde endommagée)</p> <p>..QUE DOIS-JE FAIRE ?</p> <p>Si cela s'affiche, contactez votre centre de dépannage agréé local.</p>	<p>SI ... EST AFFICHÉ,</p>  <p>“High Level” (Haut niveau) (Plateau interne plein)</p> <p>..QUE DOIS-JE FAIRE ?</p> <p>Videz le réservoir de sécurité interne en suivant les instructions de la section « Fin des opérations de saison ».</p>
---	---	---

CONSEILS POUR UNE UTILISATION CORRECTE

Pour garantir des résultats optimaux de votre climatiseur, suivez ces recommandations :

- Fermez les fenêtres et les portes de la pièce pour que celle-ci soit climatisée. Lorsque vous installez le climatiseur de manière semi-permanente, vous devez laisser une porte légèrement ouverte (1 cm à peine) pour garantir une ventilation adéquate.
- N'utilisez jamais l'appareil dans des pièces très humides (laveries par exemple).
- Protégez la pièce des rayons directs du soleil en fermant partiellement les rideaux et/ou les stores pour rendre l'appareil beaucoup plus économique.
- N'utilisez jamais l'appareil à l'extérieur.
- Assurez-vous qu'il n'y a pas de sources de chaleur dans la pièce.
- Assurez-vous que le climatiseur se trouve sur une surface plane.

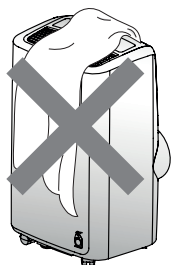

Ne couvrez pas l'appareil

- Ne posez jamais d'objets sur le climatiseur.
- N'obstruez jamais les grilles d'entrée ou de sortie d'air.

NETTOYAGE

Avant toute opération de nettoyage ou de maintenance, éteignez l'appareil en appuyant sur le bouton  , puis débranchez-le de la prise de courant.

NETTOYER LE CHÂSSIS

Vous devez nettoyer l'appareil à l'aide d'un chiffon légèrement humide, puis sécher avec un chiffon sec. Pour des raisons de sécurité, ne lavez jamais le climatiseur à l'eau.

Attention ! N'utilisez jamais d'essence, d'alcool ou de solvants pour nettoyer l'appareil. Ne vaporisez jamais de liquides insecticides ou similaires.

NETTOYAGE DU FILTRE À AIR

Pour maintenir l'efficacité du climatiseur, il est recommandé de nettoyer le filtre à poussière après chaque semaine d'utilisation. Le filtre est située sur la grille d'entrée d'air (A6).

Pour nettoyer le filtre, il est nécessaire de le retirer comme indiqué sur la figure 11.

Utiliser un aspirateur pour enlever la poussière. S'il est très sale, le plonger dans de l'eau chaude et le rincer plusieurs fois. La température de l'eau doit être maintenue en dessous de 40° C.

Après avoir lavé le filtre, le laisser sécher.

Ensuite, remettre le filtre en place dans son logement

CONTRÔLES EN DÉBUT DE SAISON

S'assurer que le câble d'alimentation et la prise sont en parfait état et que le système de mise à la terre est efficace. Respecter strictement les règles d'installation.

OPÉRATIONS DE FIN DE SAISON

Pour vider complètement l'eau du circuit interne, retirer le bouchon du tuyau d'évacuation inférieur, en le tournant dans le sens inverse des aiguilles d'une montre, puis retirer le bouchon interne (Fig. 12).

Purger complètement l'eau dans une bassine. Une fois que l'eau est entièrement purgée, remettre les bouchons en place en s'assurant qu'ils sont complètement fermés.

Nettoyer le filtre comme indiqué précédemment. Le filtre doit être complètement sec avant de le remettre en place.

SPÉCIFICATIONS TECHNIQUES

Tension d'alimentation	voir étiquette signalétique
Puissance absorbée max pendant la climatisation	"
Réfrigérant	"
Capacité de refroidissement	"

CONDITIONS LIMITES

Température ambiante pour la climatisation 18° à 35°C

Le transport, le chargement, le nettoyage, la récupération et l'élimination du réfrigérant ne doivent être effectués que par des centres de service technique agréés par le fabricant.

L'appareil ne doit être éliminé que par du personnel spécialisé autorisé par le fabricant.

Attention ! POUR ÉVITER D'ENDOMMAGER L'APPAREIL : NE JAMAIS TRANSPORTER OU TOURNER L'APPAREIL VERS LE BAS OU SUR SON CÔTÉ. SI CELA SE PRODUIT, ATTENDRE 6 HEURES AVANT DE METTRE L'APPAREIL EN MARCHE, IL EST CONSEILLÉ D'ATTENDRE 24 HEURES. Une fois l'appareil installé sur le côté, l'huile doit retourner dans le compresseur pour assurer son fonctionnement correct. Sans laisser ce temps à l'unité (6 à 24 heures), l'appareil peut ne fonctionner que très peu de temps et le compresseur peut tomber en panne par manque d'huile.

DÉPANNAGE

PROBLÈME	CAUSE	SOLUTION
Le climatiseur ne s'allume pas	il n'est pas branché à la prise	branchez-le à la prise
	il n'y a pas de courant	attendez
	que son dispositif de sécurité interne se soit déclenché	appelez le centre de dépannage
Le climatiseur fonctionne pour une courte période seulement	il y a des courbures ou des plis dans le tuyau d'évacuation d'air	positionnez le tuyau d'air correctement, en le gardant aussi court et dégagé que possible pour éviter les goulots d'étranglement
	quelque chose empêche l'air d'être évacué	vérifiez et éliminez tous les obstacles empêchant l'évacuation de l'air
Le climatiseur fonctionne mais ne refroidit pas la pièce	fenêtres, portes et/ou rideaux ouverts	fermez les portes, les fenêtres et les rideaux en gardant à l'esprit les « CONSEILS POUR UNE UTILISATION CORRECTE » énumérés ci-dessus
	il y a des sources de chaleur dans la chambre (four, sèche-cheveux, etc.)	éliminez les sources de chaleur
	le tuyau d'évacuation d'air est détaché de l'appareil	placez le flexible d'évacuation d'air dans le boîtier au dos de l'appareil (fig. 1).
	filtre engorgé	nettoyez ou remplacez le filtre comme décrit ci-dessus
	les spécifications techniques de l'appareil ne sont pas adaptées à la pièce dans laquelle il se trouve.	
Pendant le fonctionnement, il y a une odeur désagréable dans la chambre	filtre engorgé	nettoyez le filtre comme décrit ci-dessus
Le climatiseur ne fonctionne pas pendant environ quatre minutes après le redémarrage	Un dispositif de sécurité interne évite que l'appareil ne soit redémarré tant que les quatre minutes ne se sont pas écoulées depuis le dernier arrêt	attendez. Ce délai fait partie du fonctionnement normal.
Les inscriptions <i>Lt/PF/HL</i> apparaissent sur l'afficheur.	l'appareil est doté d'un système d'auto-diagnostic permettant d'identifier un certain nombre de dysfonctionnements.	Voir le chapitre AUTO-DIAGNOSTIC

EINFÜHRUNG

Vielen Dank, dass Sie sich für ein De'Longhi-Produkt entscheiden haben. Bitte nehmen Sie sich einige Minuten Zeit, um diese Anleitungen zu lesen. Das wird Risiken oder Schäden am Gerät vorbeugen.

BESCHREIBUNG

Beschreibung des Gerätes (siehe Seite 2 - A)

- A1** Luftauslassgitter
- A2** Bedienfeld
- A3** Griffe
- A4** Räder
- A5** Filter
- A6** Luftansauggitter
- A7** Abluftschlauchgehäuse
- A8** Luftansauggitter
- A9** Netzkabel
- A10** Oberer Ablaufschlauch mit Kappe
- A11** Unterer Ablaufschlauch mit Kappe
- A12** Ferngesteuerter Signalempfänger
- A13** Fernbedienungsfach

Beschreibung des Zubehörs (Siehe Seite 2 - B)

- B1** Abluftschlauch
- B2** Schlauchadapter
- B3** Adapter für ausziehbare Fensterhalter /Fenster
- B4** Ausziehbarer Fensterhalter mit Schrauben
- B5** Ablaufschlauch
- B6** Selbstklebende Schaumstreifen (2 Stücke)
- B7** Nicht klebender Schaumstreifen
- B8** Fernbedienung

STROMANSCHLUSS

Bevor Sie das Gerät an das Stromnetz anschließen, überprüfen Sie Folgendes:

- Die Netzspannung muss mit den Angaben auf dem Schild auf der Rückseite des Gerätes übereinstimmen;
- Die Steckdose und die elektrische Leitung müssen zur Aufnahme der erforderlichen Last bemessen sein;
- Die Steckdose muss der richtige Typ für den Stecker sein, ansonsten ist sie zu ersetzen;
- Die Steckdose muss an ein leistungsfähiges Erdungssystem angeschlossen sein. Der Hersteller haftet nicht bei Nichteinhaltung der Unfallverhütungsvorschriften.
- **Das Netzkabel darf nur von Fachleuten ausgetauscht werden.**

VERWENDUNG

Anhand der folgenden Anweisungen kann das Klimagerät so effizient wie möglich auf den Betrieb vorbereitet werden. Vergewissern Sie sich vor der Verwendung, dass die Luftansaug- und -auslassgitter frei sind.

Halten Sie einen Mindestabstand von 60 cm von Wänden und Hindernissen ein.

Bei Klimatisierung und Entfeuchtung muss der Abluftschlauch (B1) angebracht werden (Abb. 1).

Hinweis: Dieses Gerät ist mit einer automatischen Verdampfungsfunktion zur Kondensatableitung im Kühl- und Entfeuchtungsmodus ausgestattet.

KLIMATISIERUNG OHNE INSTALLATION

FLÜGELFENSTER

Wenn Sie ein Flügelfenster haben, gehen Sie wie folgt vor:

- Montieren Sie den Abluftschlauch (B1) in die entsprechende Aufnahme auf der Rückseite des Gerätes (Abb. 1).
- Positionieren Sie den Abluftschlauch (B1) mit dem Fensteradapter (B3) außen am Fenster, um die heiße Luft herauszulassen (Abb. 2).

VERTIKALSCHIEBEFENSTER

Setzen Sie, abhängig von dem, was Sie brauchen, die selbstklebenden Schaumstreifen oder den nicht klebenden Schaumstreifen an das Fenster, wie in der Abbildung 3 zu sehen.

- Schneiden Sie den klebenden Schaumstreifen auf die gewünschte Länge und setzen Sie ihn ans Fenster.
- Setzen Sie den ausziehbaren Fensterhalter auf die Fensterbank und ziehen Sie ihn ganz in den Fensterrahmen hinein (Abb.4)
- Stellen Sie die Länge des Fensterhalters ein und schrauben Sie ihn auf dieser Länge mit zwei Schrauben fest (Abb. 5) (Wenn der ausziehbare Fensterhalter zu breit ist, kann man den Kunststoff mit einer Säge absägen. Das Absägen muss von einem Fachmann vorgenommen werden).
- Hängen Sie den Adapter für das ausziehbare Fenster (B3) an den Halter, wie in Abb. 6 zu sehen.

BEDIENFELD

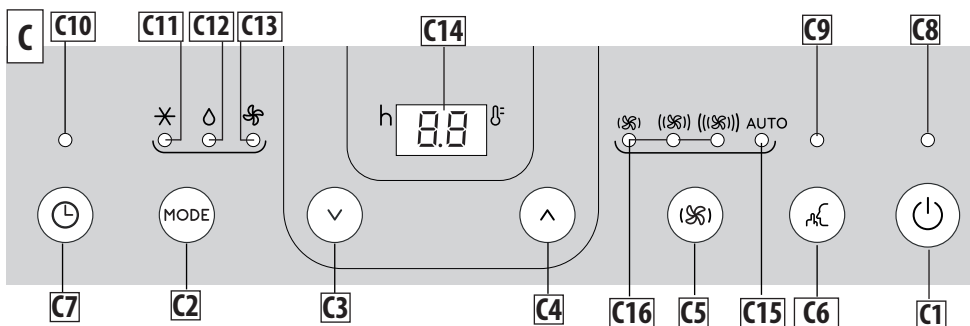

BESCHREIBUNG DES BEDIENFELDES (C)

- C1** ON/STAND-BY- (Ein/Aus)-Taste
- C2** Modusauswahl-taste (Klimatisierung, Entfeuchtung, Ventilator)
- C3** Verringerungstaste
- C4** Erhöhungstaste
- C5** Ventilatorgeschwindigkeitsauswahl-taste
- C6** Stummtaste (nur an einigen Modellen)
- C7** Timer-Taste
- C8** Stand-by-Anzeige
- C9** Stummanzeige
- C10** Timeranzeige
- C11** Klimatisierungsmodusanzeige
- C12** Entfeuchtungsmodusanzeige
- C13** Ventilatormodusanzeige
- C14** Eingestellte Temperaturwerte, programmierte Ein-/Ausschaltzeit
- C15** Anzeige für die automatische Ventilatorgeschwindigkeit
- C16** Ventilatorgeschwindigkeitsanzeige

EIN- UND AUSSCHALTEN DES GERÄTES

Prüfen Sie, bevor Sie den Stecker in die Steckdose stecken, nach, dass die Ablaufschlauchkappen (A10) (A11) hinten am Gerät korrekt aufgesetzt sind.

Stecken Sie den Stecker in die Steckdose.

Die Stand-By-Anzeige beginnt zu leuchten.

Drücken Sie die (C1) Taste, um das Gerät einzuschalten.

Das Gerät wird sich in der zuletzt eingestellten Funktion vor der Abschaltung einschalten.

Drücken Sie zum Abschalten des Geräts wieder auf die ON/STAND-BY Taste (C1).

Hinweis: Wird die Inbetriebnahme nicht fortgesetzt, wird die Displaybeleuchtung nach einigen Minuten dunkler, um den Energieverbrauch zu senken.

Hinweis: Schalten Sie das Klimagerät nicht einfach durch Ziehen des Steckers ab. Drücken Sie die Taste , um Ihr Klimagerät in den Standby-Modus zu versetzen, dann warten Sie einige Minuten, bevor Sie den Stecker ziehen. Auf diese Weise kann das Gerät die Betriebsstatusprüfung durchführen.

MODUSAUSWAHL

Um den gewünschten Betriebsmodus zu wählen, müssen Sie ein paar Mal auf die MODE-Taste (C2) drücken, bis die gewünschte Wahl ausgewählt ist.

✕ KLIMATISIERUNGSMODUS

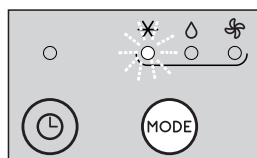

Diese Funktion ist ideal für heißes und feuchtes Wetter, wenn der Raum sowohl gekühlt als auch entfeuchtet werden muss.

Zur korrekten Einstellung dieses Modus:

- Drücken Sie mehrmals die **MODE**-Taste (C2), bis die Klimatisierungs✕-anzeige (C11) erscheint. Auf der Anzeige (C14) erscheint die gewünschte Temperatur.
- Um die zu erreichende Temperatur zu ändern, Drücken Sie die Taste ∇ (C3) oder \wedge (C4).
- Wählen Sie die gewünschte Ventilatorgeschwindigkeit durch Drücken der (C5) Taste aus.

Die verfügbaren Drehzahlen sind:

Minimaler Luftstrom: Wenn Sie den maximalen Stummbetrieb haben möchten.

Mittlerer Luftstrom: Wenn Sie einen niedrigen Geräuschpegel, aber einen guten Komfortgrad brauchen.

(((S))) Maximaler Luftstrom: Um die gewünschte Temperatur so schnell wie möglich zu erreichen.

AUTO Automatischer Luftstrom: Gerät wählt automatisch die Ventilatorzahl in Abhängigkeit von der gewählten Temperatur und den Umgebungsbedingungen.

Die am besten geeigneten Temperaturen liegen im Sommer zwischen 24 und 27 °C. Es wird jedoch nicht empfohlen, die Temperatur deutlich unter der Außentemperatur einzustellen.

⌘ STUMM-FUNKTION (nur im Klimatisierungsmodus und nur bei einigen Modellen verfügbar)

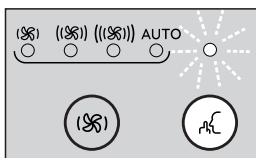

Wenn Sie diese Funktion im Klimatisierungsmodus einschalten, wird die Geräuschentwicklung des Geräts noch mehr reduziert.

Zum Einschalten drücken Sie die Taste ⌘ (C6), die Anzeige (C9) beginnt zu leuchten.

🌧 ENTFEUCHTUNGSMODUS

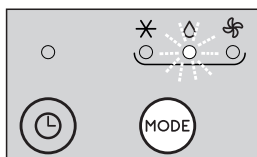

Diese Funktion ist ideal zur Reduzierung der Luftfeuchtigkeit im Raum (Frühjahr und Herbst, Feuchträume, Regenzeiten usw.). Für diese Art der Nutzung muss das Gerät wie im Klimatisierungsmodus eingerichtet werden. Das heißt, der Abluftschlauch (B1) muss am Gerät angebracht werden, damit die Feuchtigkeit nach außen abgeleitet werden kann.

Zur korrekten Einstellung dieses Modus:

- Drücken Sie mehrmals die **MODE** - Taste, (C2) bis die Entfeuchtungsanzeige 🌧 (C12) erscheint.
- Das Gerät wählt automatisch den besten Luftstrom aus.

Hinweis: Wenn die Luftfeuchtigkeit im Raum sehr hoch ist, kann man das Kondenswasser kontinuierlich ablaufen lassen, indem man den mitgelieferten Schlauch (B5) in den oberen Ablaufschlauch (A10) steckt, damit das Wasser in einen Behälter ablaufen kann. Achten Sie darauf, dass das Wasser nicht auf den Boden läuft und der Ablaufschlauch nicht verstopft ist (Abb. 9).

🌀 VENTILATORMODUS

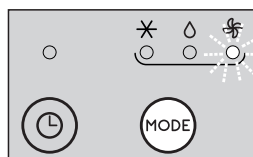

Bei Verwendung dieses Modus braucht der Abluftschlauch (B1) nicht am Gerät befestigt zu werden.

Zur korrekten Einstellung dieses Modus:

- Drücken Sie mehrmals die **MODE** (C2)-Taste, bis die Ventilatoranzeige 🌀 leuchtet.
- Drücken Sie mehrmals auf die ((S)) (C5)-Taste, bis der gewünschte Luftstrom ausgewählt ist.

Die verfügbaren Luftströme sind:

🌀 Minimaler Luftstrom: wenn ein möglichst geräuscharmer Betrieb gewünscht wird.

(((S))) Mittlerer Luftstrom: wenn der Geräuschpegel niedrig, aber mit gutem Komfort sein muss.

(((S))) Maximaler Luftstrom: für maximale Leistung.

AUSWAHL DER TEMPERATURSKALA

Die Temperatur kann in °C oder °F angezeigt werden. Um die Temperaturmesseneinheit zu ändern, müssen Sie in den Klimatisierungsmodus gehen und dann für ungefähr 3 Sekunden die Verringerungstaste ∨ (C3) und Erhöhungstaste ∧ (C4) drücken.

EINSTELLEN DES TIMERS

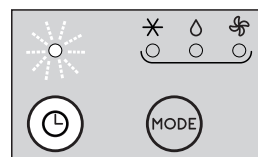

Der Timer ermöglicht das verzögerte Ein- und Abschalten des Gerätes. Diese Funktion verhindert Stromverschwendung durch Optimierung der Betriebszeiten.

Programmieren der verzögerten Abschaltung

- Ein verzögertes Abschalten kann programmiert werden, während das Gerät in einer beliebigen Betriebsart eingeschaltet ist.
- Drücken Sie die **Timer-Taste** (C7): Das Timeranzeige (C10) und die Stunden beginnen zu leuchten.
- Mit den Tasten ∨ (C3) oder ∧ (C4) können Sie die Zahl der Stunden, bis das Gerät abgeschaltet werden soll, einstellen. Wenige Sekunden nach dem Einstellen des Timers wird die Einstel-

lung übernommen, das Display zeigt den Betriebsmodus an und das Timer-Symbol leuchtet weiterhin. Zur vorher eingestellten Zeit geht das Klimagerät in den Standby. Um das Timerprogramm abzubrechen, drücken Sie die Timer-Taste (C7) zweimal. Die Timeranzeige (C10) schaltet sich ab.

Programmieren des verzögerten Einschaltens

- Setzen Sie das Gerät in den Standby.
- Drücken Sie die Timer-Taste (C7): Das Timer-Symbol (C10) und die Stunden leuchten auf.
- Mit den Tasten ∇ (C3) oder \wedge (C4) können Sie die Zahl der Stunden, nach deren Ablauf das Gerät zu arbeiten beginnen soll, einstellen.
- Das Gerät wird sich auf den vorher eingestellten Betriebsmodus einschalten.

Das Einschalten kann jederzeit innerhalb der folgenden 24 Stunden programmiert werden. Nach ein paar Sekunden nach den Einstellungen des Timers, hat das Gerät die Einstellungen gespeichert. Das Timeranzeige leuchtet und das Display kehrt in den Standby-Modus zurück.

Um das Timerprogramm zu löschen, müssen Sie zweimal auf die Timer-Taste (C7) drücken. Die Timeranzeige (C10) schaltet sich ab.

BETRIEB ÜBER DIE FERNBEDIENUNG

- Richten Sie die Fernbedienung auf den Empfänger (A12) des Klimageräts. Die maximale Entfernung zwischen der Fernbedienung und dem Gerät beträgt 7 Meter (ohne Hindernissen zwischen der Fernbedienung und dem Empfänger).
- Gehen Sie mit der Fernbedienung sehr vorsichtig um, lassen sie sie nicht fallen, setzen Sie sie keinem direkten Sonnenlicht aus und halten Sie sie fern von Hitzequellen.

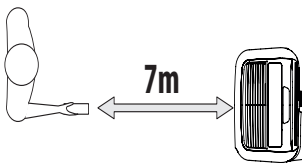

BEDIENEN MIT DER FERNBEDIENUNG EINLEGEN ODER ERSETZEN DER BATTERIEN

- Entfernen Sie die Abdeckung auf der Rückseite der Fernbedienung;
- Setzen Sie die Batterien ein oder ersetzen Sie sie durch zwei neue LR03 „AAA“ 1,5V-Batterien und legen Sie sie richtig ein (siehe die Einlegerichtung im Batteriefach (Abb. 8));
- Setzen Sie die Abdeckung wieder ein.

Hinweis: Wenn die Fernbedienung ausgetauscht oder entsorgt wird, müssen die Batterien gemäß der geltenden Gesetzgebung

entnommen und entsorgt werden, da sie für die Umwelt schädlich sind. Keine alten und neuen Batterien mischen. Keine Alkalibatterien, Standardbatterien. (Kohlenstoff-Zink) oder wiederaufladbaren Batterien. (Nickel-Cadmium) mischen. Die Batterien nicht im Feuer entsorgen. Batterien können explodieren oder auslaufen. Wenn die Fernbedienung für eine bestimmte Zeit nicht benutzt wird, entnehmen Sie die Batterien.

BESCHREIBUNG DER FERNBEDIENUNG

- D1. ON/STAND-BY-Taste
- D2. MODE-Taste
- D3. Ventilatorgeschwindigkeit-Auswahl taste
- D4. Erhöhungstaste
- D5. Verringerungstaste
- D6. Stummtaste (nur an einigen Modellen)
- D7. Timer-Taste

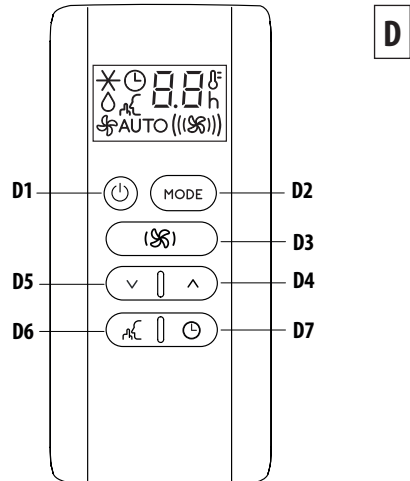

EIN- UND AUSSCHALTEN DES GERÄTES

- Stecken Sie den Stecker in die Steckdose.
- Drücken Sie die ON/STAND-BY -Taste (D1). Wenn das Klimagerät eingeschaltet wird, beginnt es im gleichen Modus zu arbeiten wie vor dem Ausschalten.
- Drücken Sie zum Abschalten des Geräts wieder auf die ON/STAND-BY -Taste (D1).

Hinweis: Schalten Sie das Gerät niemals durch Ziehen des Steckers aus. Schalten Sie es immer aus, indem Sie die ON/STAND-BY -Taste (D1) drücken und einige Minuten warten, bevor Sie den Stecker ziehen. Nur so führt das Gerät die Standardprüfungen durch.

AUSWAHL DER BETRIEBSARTEN

Die auf der Fernbedienung über die MODE-Taste (D2) verfügbaren Betriebsarten entsprechen denen auf dem Gerätebedienfeld (C).

AUSWAHL DER TEMPERATUREN

Drücken Sie im Klimatisierungsmodus auf die Taste \wedge (D4) oder \vee (D5), um die gewünschte Temperatur auszuwählen.

AUSWAHL DES LUFTSTROMS

Drücken Sie im Klimatisierungs- und Ventilatormodus die Taste ⌘ (D3), um den gewünschten Luftstrom auszuwählen.

Die verfügbaren Luftströme sind:

⌘ **Minimaler Luftstrom:** wenn ein möglichst geräuscharmer Betrieb gewünscht wird.

⌘ **Mittlerer Luftstrom:** wenn der Geräuschpegel niedrig, aber mit gutem Komfort sein muss.

⌘ **Maximaler Luftstrom:** für maximale Leistung.

AUTO Automatischer Luftstrom: Das Gerät wählt den Luftstrom automatisch auf Basis der ausgewählten Temperatur und den Raumbedingungen. Diese Auswahl ist nur im Klimatisierungsmodus verfügbar.

STUMMFUNKTION (nur im Klimatisierungsmodus und nur an einigen Modellen verfügbar)

Wenn man diese Funktion einschaltet, wird die Geräuschemission des Geräts noch mehr reduziert. Drücken Sie zum Einschalten der Funktion ⌘ (D6) auf der Fernbedienung. Das Display zeigt das Symbol.

AUSWAHL DER TEMPERATURSKALA

Die Temperatur kann in °C oder °F. Um die Temperaturmessung zu ändern, müssen Sie in den Klimatisierungsmodus gehen und dann für ungefähr 3 Sekunden die Verringerungstaste \vee (D5) und Erhöhungstaste \wedge (D4).

EINSTELLEN DES TIMERS

Der Timer ermöglicht das verzögerte Ein- und Abschalten des Gerätes. Diese Funktion verhindert Stromverschwendung durch Optimierung der Betriebszeiten.

Programmieren der verzögerten Abschaltung

- Ein verzögertes Abschalten kann programmiert werden, während das Gerät in einer beliebigen Betriebsart eingeschaltet ist.
- Drücken Sie die ⌚ Timer-Taste (D7), das Timer-Symbol und die Stunden leuchten auf.
- Drücken Sie die Tasten \vee (D5) und \wedge (D4), bis die gewünschte Stundenanzeige zum Ausschalten auf dem Display erscheint.

Wenige Sekunden nach dem Einstellen des Timers wird die Einstellung übernommen, das Display zeigt den Betriebsmodus an und

das Timer-Symbol leuchtet weiterhin.

Nach Ablauf der eingestellten Zeit geht das Klimagerät in den Standby-Modus.

Um das Timerprogramm abzubrechen, drücken Sie die Timer-Taste ⌚ (D7) zweimal. Das Timer-Symbol wird verschwinden.

Programmieren des verzögerten Einschaltens



- Schließen Sie das Gerät an und stellen Sie es auf Standby.
- Drücken Sie die ⌚ Timer-Taste (D7), das Timer-Symbol und die Stunden leuchten auf.
- Drücken Sie die Tasten \vee (D5) und \wedge (D4), bis die gewünschte Stundenanzeige zum Einschalten auf dem Display erscheint. Das Einschalten kann jederzeit innerhalb der folgenden 24 Stunden programmiert werden.

Nach Ablauf der eingestellten Zeit beginnt das Gerät mit dem Betrieb in der gleichen Betriebsart, die zuvor eingestellt wurde.

Um das Timerprogramm abzubrechen, drücken Sie die Timer-Taste ⌚ (D7) zweimal. Das Timer-Symbol wird verschwinden.

SELBSTDIAGNOSE

Das Gerät verfügt über ein Selbstdiagnosesystem zur Identifizierung einer Reihe von Störungen/Fehlfunktionen. Auf dem Gerätedisplay werden Fehlermeldungen angezeigt.

WENN ... ANGEZEIGT WIRD,	WENN ... ANGEZEIGT WIRD,	WENN ... ANGEZEIGT WIRD,
		
“Low Temperature” (Niedrige Temperatur) (Frostschutz)	“Probe Failure” (Fühlerausfall) (Schadhafter Fühler)	“High Level” (Hohes Niveau) (Interner Behälter voll)
.WAS IST ZU TUN? Das Gerät ist mit einer Frostschutzvorrichtung ausgestattet, um eine übermäßige Eisbildung zu vermeiden. Nach Abschluss des Abtauvorgangs startet das Gerät automatisch wieder.	.WAS IST ZU TUN? Wenn dies angezeigt wird, wenden Sie sich an Ihr lokales autorisiertes Servicezentrum.	.WAS IST ZU TUN? Entleeren Sie den internen Sicherheitstank gemäß den Anweisungen im Abschnitt „Ende der Saison“.

TIPPS FÜR DEN RICHTIGEN GEBRAUCH

Um optimale Ergebnisse mit Ihrem Klimagerät zu erzielen, beachten Sie die folgenden Empfehlungen:

- Schließen Sie die Fenster und Türen des zu klimatisierenden Raumes. Wenn Sie das Klimagerät semi-permanent installieren, sollten Sie eine Tür leicht offen lassen (nur 1 cm), um eine gute Belüftung zu gewährleisten.
- Verwenden Sie das Gerät niemals in sehr feuchten Räumen (z. B. Wäschereien).
- Schützen Sie den Raum vor direkter Sonneneinstrahlung, indem Sie Vorhänge und/oder Jalousien teilweise schließen, wodurch das Gerät wesentlich wirtschaftlicher betrieben werden kann.
- Verwenden Sie das Gerät niemals im Freien.
- Achten Sie darauf, dass sich keine Wärmequellen im Raum befinden.
- Stellen Sie sicher, dass das Klimagerät auf einer ebenen Fläche steht.

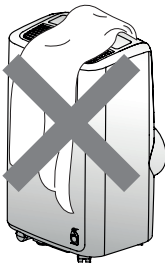

Bedecken Sie das Gerät nicht

- Legen Sie niemals Gegenstände jeglicher Art auf dem Klimagerät ab.
- Bedecken Sie niemals die Luftansaug- oder Luftauslassgitter.

REINIGUNG

Drücken Sie vor der Reinigung oder Wartung auf die  Taste. Um das Gerät abzuschalten, und ziehen Sie dann den Stecker.

REINIGUNG DES GEHÄUSES

Sie sollten das Gerät mit einem leicht feuchten Tuch reinigen und dann mit einem trockenen Tuch abtrocknen. Waschen Sie das Klimagerät aus Sicherheitsgründen niemals mit Wasser.

Achtung! Verwenden Sie niemals Benzin, Alkohol oder Lösungsmittel zur Reinigung des Gerätes. Sprühen Sie niemals Insektizide oder Ähnliches auf das Gerät.

REINIGUNG DES LUFTFILTERS

Damit die Leistung des Klimageräts unverändert bleibt, sollte der Staubfilter einmal in der Woche gereinigt werden. Der Filter befindet sich am des Luftansauggitters (A6).

Um den Filter zu reinigen, muss er wie in der Abbildung 11 herausgenommen werden.

Entfernen Sie den Staub mit einem Vakuumreiniger. Wenn der Filter sehr schmutzig ist, tauchen Sie ihn in warmes Wasser und spülen ihn ein paar Mal hintereinander aus. Die Wassertemperatur muss unter 40°C bleiben.

Lassen Sie den Filter nach dem Ausspülen trocknen.
Setzen Sie dann den Filter zurück ins Filtergehäuse

KONTROLLEN ZU BEGINN DER JAHRESZEIT

Achten Sie darauf, dass das Stromkabel und die Steckdose im perfekten Zustand sind und das Erdungssystem funktioniert. Halten Sie sich vollständig an die Installationsvorschriften.

ENDE DES SAISONALEN BETRIEBS

Um das Wasser vollständig aus dem internen Kreislauf zu lassen, drehen Sie die Kappe vom unteren Ablaufschlauch im Uhrzeigersinn ab und entfernen die Innenkappe (Abb. 12).

Lassen Sie das Wasser vollständig in eine Schüssel ablaufen. Nachdem der Kreislauf vollständig geleert ist, müssen Sie die Kappen wieder aufsetzen und kontrollieren, dass Sie gut zuge dreht sind.

Reinigen Sie den Filter wie vorher beschrieben. Der Filter muss vollständig trocken sein, bevor man ihn wieder einsetzt.

TECHNISCHE DATEN

Spannungsversorgung	siehe Typenschild
Max. Leistungsaufnahme	“
im Klimatisierungsmodus	“
Kältemittel	“
Kühlleistung	“

GRENZBEDINGUNGEN

Raumtemperatur für Klimatisierung	18° ÷ 35°C
-----------------------------------	------------

Das Kältemittel darf nur von einem vom Herstellerunternehmen autorisierten technischen Kundendienstzentrum transportiert, eingefüllt, gereinigt, aufgefangen und entsorgt werden.

Das Gerät darf nur von vom Hersteller autorisiertem Fachpersonal entsorgt werden.

Achtung! ZUR VERMEIDUNG VON SCHÄDEN AM GERÄT:

DAS GERÄT DARF NIEMALS AUF DEN KOPF GESTELLT ODER AUF DIE SEITE GELEGT ODER IN DIESER POSITION TRANSPORTIERT WERDEN. WARTEN SIE IN DIESEM FALL 6 STUNDEN, BEVOR SIE DAS GERÄT EINSCHALTEN, WOBEI 24 STUNDEN EMPFOHLEN WERDEN. Nachdem das Gerät auf seiner Seite lag, muss das Öl zum Kompressor zur Gewährleistung einer einwandfreien Funktion zurückfließen. Ohne diese Wartezeit (6-24 Stunden) arbeitet das Gerät eventuell nur für kurze Zeit; dann fällt der Kompressor durch Öl mangel aus.

PROBLEMLÖSUNG

PROBLEM	URSACHE	ABHILFE
Das Klimagerät schaltet sich nicht ein	Es ist nicht in die Steckdose gesteckt	In die Steckdose einstecken
	Stromausfall	Warten
	Die interne Sicherheitsvorrichtung hat ausgelöst	Das Service Center anrufen
Das Klimagerät arbeitet nur für kurze Zeit	Es gibt Biegungen oder Knicke im Abluftschlauch	Den Luftschlauch richtig verlegen, ihn so kurz und kurvenfrei wie möglich halten, um Verengungen zu vermeiden
	Etwas behindert den Luftaustritt	Überprüfen und alle Hindernisse, die den Luftaustritt behindern, beseitigen
Die Klimaanlage arbeitet, kühlt aber nicht den Raum	Fenster, Türen und/oder Vorhänge sind offen	Türen, Fenster und Vorhänge schließen, wobei die oben genannten „TIPPS FÜR DEN RICHTIGEN GEBRAUCH“ zu beachten sind
	Es gibt Wärmequellen im Raum (Ofen, Haartrockner, etc.)	Die Wärmequellen beseitigen
	Der Abluftschlauch ist nicht mit dem Gerät verbunden	Den Abluftschlauch in die Aufnahme auf der Rückseite des Gerätes montieren (Abb. 1).
	Filter verstopft	Den Filter wie oben beschrieben reinigen oder ersetzen
	Die technischen Spezifikationen des Gerätes sind für den Raum nicht ausreichend.	
Während des Betriebs entsteht ein unangenehmer Geruch im Raum	Filter verstopft	Den Filter wie oben beschrieben reinigen
Das Klimagerät arbeitet nach dem Neustart ungefähr vier Minuten lang nicht	Eine interne Schutzvorrichtung sorgt dafür, dass das Gerät nicht neustartet, bevor vier Minuten nach der letzten Abschaltung vergangen sind	Warten. Diese Verzögerung ist Teil des normalen Betriebs.
Auf dem Display erscheinen die Buchstaben <i>Lt</i> / <i>PF</i> / <i>HL</i> .	Das Gerät verfügt über ein Selbstdiagnosesystem, das eine Reihe von Fehlfunktionen erkennt.	Siehe Kapitel SELBSTDIAGNOSE

INLEIDING

Dank u voor het kiezen van dit product van De'Longhi. Neem een paar minuten om deze aanwijzingen te lezen. Zo voorkomt u risico's of de beschadiging van het apparaat.

BESCHRIJVING

Beschrijving van het apparaat (zie pagina 2 - A)

- A1** Luchtuitlaastrooster
- A2** Bedieningspaneel
- A3** Handgrepen
- A4** Wielen
- A5** Filter
- A6** Luchtinlaastrooster
- A7** Zitting luchtafvoerslang
- A8** Luchtinlaastrooster
- A9** Voedingskabel
- A10** Bovenste afvoerslang met dop
- A11** Onderste afvoerslang met dop
- A12** Ontvanger signaal afstandsbediening
- A13** Vakje afstandsbediening

Beschrijving van de accessoires (zie pagina 2 - B)

- B1** Luchtafvoerslang
- B2** Slangadapter
- B3** Adapter voor uitschuifbare raamafdichting / raam
- B4** Uitschuifbare raamafdichting met schroeven
- B5** Afvoerslang
- B6** Zelfklevende schuimstrips (2 stuks)
- B7** Niet-klevende schuimstrip
- B8** Afstandsbediening

ELEKTRISCHE AANSLUITING

Controleer, voorafgaand aan de aansluiting op het elektriciteitsnet, of:

- de netspanning gelijk is aan de waarde aangegeven op het plaatje op de achterkant van het apparaat;
- het stopcontact en de elektriciteitsleiding geschikt zijn voor de vereiste belasting;
- het stopcontact geschikt is voor het type stekker: vervang anders het stopcontact;
- het stopcontact is aangesloten op een efficiënt aardingsstelsel. De fabrikant kan niet aansprakelijk worden gesteld in geval van niet-naleving van deze normen voor ongevalpreventie.
- **De voedingskabel mag alleen worden vervangen door gespecialiseerde technici.**

GEBRUIK

Aan de hand van de onderstaande aanwijzingen kunt u uw airconditioner zo efficiënt mogelijk op de werking voorbereiden. Controleer voorafgaand aan het gebruik dat de inlaat- en uitlaastroosters van de lucht niet verstopt zijn.

Zorg voor een minimale afstand van 60 cm tot wanden en obstakels.

Voor de airconditioning en de ontvochtiging moet de luchtafvoerslang (B1) worden aangebracht (Fig. 1).

Let op: Dit apparaat is uitgerust met een automatische verdamplingsfunctie voor het afvoeren van condens tijdens de modi koeling en ontvochtiging.

AIRCONDITIONING ZONDER INSTALLATIE

OPENSLAAND RAAM

Ga in geval van een openslaand raam als volgt te werk:

- Monteer de luchtafvoerslang (B1) in de betreffende zitting op de achterkant van het apparaat (Afb. 1).
- Plaats de luchtafvoerslang (B1) met de raamafdichting (B3) buiten het raam om de hete lucht naar buiten af te voeren (Afb. 2).

VERTICAAL SCHUIFRAAM

Plaats, afhankelijk van de behoefte, de zelfklevende of niet-klevende schuimstrips op het raam, zoals aangegeven op afbeelding 3.

- Knip de zelfklevende schuimstrips op de gewenste lengte en breng ze op het raam aan.
- Plaats de uitschuifbare raamafdichting op de vensterbank en schuif de afdichting volledig uit binnen het raamkozijn (Afb. 4)
- Pas de uitschuifbare raamafdichting aan naar de gewenste lengte en bevestig met de twee schroeven (Afb. 5) (Als de uitschuifbare raamafdichting te lang is, kan ze op maat worden gebracht met een zaag. Deze handeling moet worden uitgevoerd door een gekwalificeerde technicus).
- Bevestig de adapter (B3) op de uitschuifbare raamafdichting zoals aangegeven op Afb. 6.

BEDIENINGSPANEEL

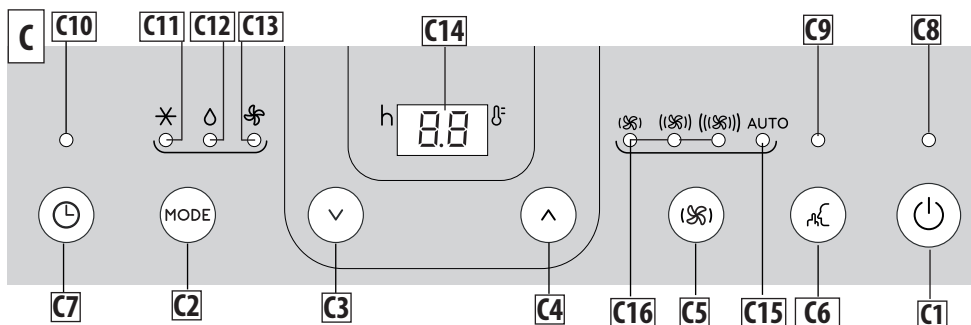

BESCHRIJVING VAN HET BEDIENINGSPANEEL (C)

- C1** Toets ON/STAND-BY (on/off)
- C2** Keuzetoets modus (airconditioning, ontvochtiging, ventilator)
- C3** Toets omlaag
- C4** Toets omhoog
- C5** Keuzetoets ventilatiesnelheid
- C6** Toets stille werking (alleen bepaalde modellen)
- C7** Toets timer
- C8** Indicator stand-by
- C9** Indicator stille werking
- C10** Indicator timer
- C11** Indicator modus airconditioning
- C12** Indicator modus ontvochtiging
- C13** Indicator modus ventilator
- C14** Ingestelde temperatuurwaarden, geprogrammeerde tijd aan/uit
- C15** Indicator automatische ventilatiesnelheid
- C16** Indicator ventilatiesnelheid

HET APPARAAT IN-/UITSCHAKELEN

Controleer, alvorens de stekker in het stopcontact te steken, dat de doppen van de afvoerslangen (A10) (A11) op de achterkant van het apparaat correct zijn aangebracht.

Steek de stekker in het stopcontact.

Het lampje stand-by gaat branden.

Druk op de toets  (C1) om het apparaat in te schakelen.

Bij de inschakeling wordt het apparaat geactiveerd met de functie die voorafgaand aan de laatste uitschakeling was ingesteld.

Druk voor de uitschakeling van het apparaat nogmaals op de toets  ON/STAND-BY (C1).

Let op: Als niet verder wordt gegaan met de start, zal de helderheid van het display na enkele minuten verminderen om het energieverbruik te beperken.

Let op: Schakel de airconditioner nooit uit door de stekker uit het stopcontact te trekken. Druk op de toets  om uw airconditioner in de modus stand-by te plaatsen en wacht enkele minuten voordat u de stekker verwijdert. Op deze manier kan het apparaat de controles van de operationele status uitvoeren.

SELECTIE MODI



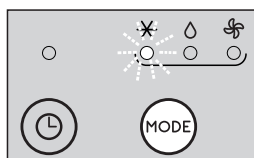

Druk voor de selectie van de gewenste bedrijfsmodus herhaald op de toets MODE (C2), tot de gewenste functie wordt geselecteerd.

MODUS AIRCONDITIONING



Deze modus is ideaal wanneer de ruimte, bij warm en vochtig weer, zowel gekoeld als ontvochtigd moet worden.

Voor de instelling van deze modus:

- Druk herhaaldelijk op de toets **MODE**, (C2) tot de indicator van de airconditioning  (C11) verschijnt. Het display (C14) toont de gewenste temperatuur.
- Om de te bereiken temperatuur te wijzigen, moet gedrukt worden op de toets  (C3) of  (C4).
- Selecteer de gewenste ventilatiesnelheid door middel van de toets  (C5).

De beschikbare snelheden zijn:

-  **Minimale luchtstroom:** wanneer een maximaal stille werking gewenst is.

(☼) **Gemiddelde luchtstroom:** wanneer u een laag geluidsniveau wenst, maar ook een goed comfortniveau.

((☼)) **Maximale luchtstroom:** om de gewenste temperatuur zo snel mogelijk te bereiken.

AUTO **Automatische luchtstroom:** Het apparaat kiest automatisch de beste ventilatiesnelheid, gebaseerd op de geselecteerde temperatuur en de omgevingsomstandigheden.

Gedurende de zomer varieert de meest geschikte temperatuur van 24 tot 27°C. In ieder geval wordt aangeraden om de temperatuur niet beduidend lager dan de buitentemperatuur in te stellen.

STILLE WERKING (alleen beschikbaar in de modus airconditioning en voor bepaalde modellen)

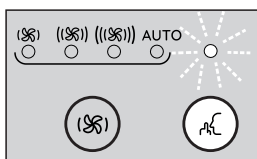

Door in de modus airconditioning deze functie te activeren, wordt het geluidsniveau van het apparaat verder beperkt. Druk voor de activering van de functie op de toets **☼** (C6), de indicator (C9) wordt verlicht.

MODUS ONTVOCHTING

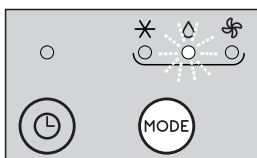

Deze functie is ideaal voor het verminderen van de luchtvochtigheid in de ruimte (lente en herfst, vochtige ruimten, regenachtige periodes, enz.). Voor dit type werking moet het apparaat worden voorbereid zoals voor de modus airconditioning. Dat betekent dat de luchtafvoerslang (B1) op het apparaat moet worden aangebracht om de afvoer van vocht naar buiten mogelijk te maken.

Voor de instelling van deze modus:

- Druk herhaaldelijk op de toets **MODE**, (C2) tot de indicator ontvochtiging **☼** (C12) verschijnt.
- Het apparaat zal automatisch de beste luchtstroom kiezen.

Opmerking: in geval van een hoge luchtvochtigheid is het mogelijk om de condens continu af te voeren door de geleverde slang (B5) aan te brengen op de bovenste afvoerslang (A10) om zo het water naar een bak weg te laten stromen. Let op dat het water niet uit de bak naar de vloer overloopt en controleer dat de afvoerslang niet verstopt is (Afb. 9).

MODUS VENTILATOR

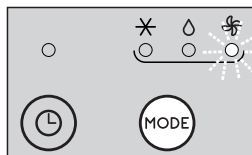

Voor het gebruik van deze modus is het niet nodig om de luchtafvoerslang (B1) op het apparaat aan te brengen.

Voor de instelling van deze modus:

- Druk herhaaldelijk op de toets **MODE** (C2), tot de indicator van de ventilator **☼** wordt verlicht.
- Druk herhaaldelijk op de toets **(☼)** (C5), tot de gewenste luchtstroom wordt geselecteerd.

De beschikbare niveaus voor luchtstroom zijn:

(☼) Minimale luchtstroom: wanneer een maximaal stille werking gewenst is.

((☼)) Gemiddelde luchtstroom: voor een laag geluidsniveau, maar ook een goed comfortniveau.

((☼)) Maximale luchtstroom: voor maximale prestaties.

SELECTEER HET TEMPERATUURBEREIK

De temperatuur kan in °C of °F worden weergegeven. Om de meeteenheid van de temperatuur te wijzigen, moet de modus airconditioning geselecteerd worden: houd vervolgens beide toetsen verlagen **∨** (C3) en verhogen **∧** (C4) gedurende ongeveer 3 seconden ingedrukt.

INSTELLING VAN DE TIMER

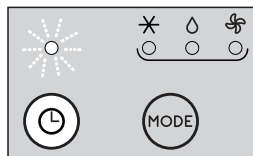

Door middel van de timer kan het apparaat vertraagd worden in- of uitgeschakeld. Deze functie voorkomt energieverstopping omdat de operationele perioden worden geoptimaliseerd.

De programmering van de vertraagde uitschakeling

- De vertraagde uitschakeling kan bij ingeschakeld apparaat in alle bedrijfsmodi geprogrammeerd worden.
- Druk op de toets Timer (C7): het indicator timer (C10) en de uren lichten op.
- Gebruik de toetsen ∇ (C3) of \wedge (C4) om het aantal uren tot de uitschakeling van het apparaat in te stellen.

Enkele seconden na de instelling van de timer wordt de instelling verworven: het display toont de bedrijfsmodus en de indicator van de timer blijft verlicht. Op de ingestelde tijd gaat de airconditioner over naar de stand-bystatus.

Om de programmering van de timer te annuleren, moet tweemaal op de toets timer (C7) gedrukt worden. De indicator timer (C10) gaat uit.

De programmering van de vertraagde inschakeling

- Stel het apparaat in op de stand-bystatus.
- Druk op de toets Timer (C7): het symbool timer (C10) en de uren lichten op.
- Gebruik de toetsen ∇ (C3) of \wedge (C4) om het aantal uren tot de inschakeling van het apparaat in te stellen.
- Het apparaat zal de werking starten met de laatst ingestelde bedrijfsmodus.

De inschakeling kan geprogrammeerd worden op elke gewenste tijd binnen de volgende 24 uur. Enkele seconden na de instelling van de timer wordt de instelling verworven. Het indicator timer blijft verlicht en het display keert terug naar stand-by.

Om de programmering van de timer te annuleren, moet tweemaal op de toets timer (C7) gedrukt worden. De indicator timer (C10) gaat uit.

WERKING MET GEBRUIK VAN DE AFSTANDSBEDIENING

- Richt de afstandsbediening op de ontvanger (A12) op de airconditioner. De maximale afstand tussen de afstandsbediening en het apparaat bedraagt 7 meter (zonder obstakels tussen de afstandsbediening en de ontvanger).
- De afstandsbediening moet met uiterste zorg behandeld worden, zonder ze te laten vallen of aan direct zonlicht bloot te stellen en moet uit de buurt van warmtebronnen worden gehouden.

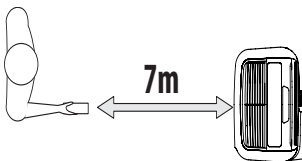

BEDIENING MET DE AFSTANDSBEDIENING

DE BATTERIJEN PLAATSEN OF VERVANGEN

- Verwijder het luikje op de achterkant van de afstandsbediening;
- Plaats of vervang de batterijen door twee nieuwe LR03 "AAA" 1.5V-batterijen en zorg ervoor ze correct te plaatsen (zie de aanwijzingen in het batterijvakje) (Afb. 8);
- Plaats het luikje terug.

Let op: Als de afstandsbediening vervangen of afgedankt wordt, moeten de batterijen verwijderd en afgevoerd worden in overeenstemming met de huidige wetgeving, omdat ze schadelijk zijn voor het milieu. Gebruik geen combinatie van oude en nieuwe batterijen.

Gebruik geen combinatie van alkalinebatterijen, standaardbatterijen (zinkkoolstof) of oplaadbare (nikkel-cadmium) batterijen. Gooi batterijen niet in vuur. Batterijen kunnen ontploffen of lekken. Als de afstandsbediening voor een bepaalde tijd niet wordt gebruikt, moeten de batterijen verwijderd worden.

BESCHRIJVING VAN DE AFSTANDSBEDIENING

D1. Toets ON/STAND-BY

D2. Toets MODE

D3. Toets selectie ventilatiesnelheid

D4. Toets omhoog

D5. Toets omlaag

D6. Toets stille werking (alleen bepaalde modellen)

D7. Toets timer

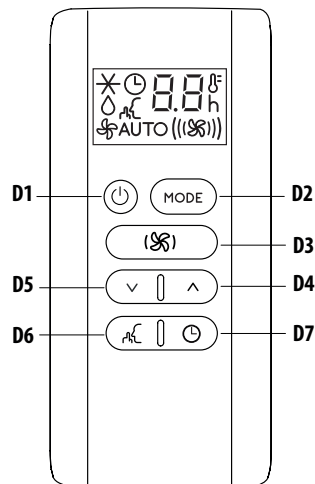

HET APPARAAT IN-/UITSCHAKELEN

- Steek de stekker in het stopcontact.
- Druk op de toets \odot ON/STAND-BY (D1). Na de inschakeling start de airconditioner de werking met dezelfde modus als bij de laatste uitschakeling.
- Druk voor de uitschakeling van het apparaat nogmaals op de toets \odot ON/STAND-BY (D1).

Let op: Schakel het apparaat nooit uit door de stekker uit het stopcontact te trekken. Druk voor de uitschakeling altijd op de toets \odot ON/STAND-BY (D1) en wacht enkele minuten alvorens de stekker te verwijderen. Alleen op deze manier kan het apparaat de standaardcontroles uitvoeren.

SELECTIE VAN DE BEDRIJFSMODUS

De via de toets MODE (D2) van de afstandsbediening beschikbare bedrijfsmodi zijn gelijk aan die van het bedieningspaneel (C).

SELECTIE VAN DE TEMPERATUREN

Druk in de modus airconditioning op de toets \wedge (D4) of \vee (D5) om de gewenste temperatuur te selecteren.

SELECTIE VAN DE LUCHTSTROOM

Druk in de modus airconditioning of ventilator op de toets ⌘ (D3) om de gewenste luchtstroom te selecteren.

De beschikbare niveaus voor luchtstroom zijn:

⌘ **Minimale luchtstroom:** wanneer een maximaal stille werking gewenst is.

⌘ **Gemiddelde luchtstroom:** voor een laag geluidsniveau, maar ook een goed comfortniveau.

⌘ **Maximale luchtstroom:** voor maximale prestaties.

AUTO Automatische luchtstroom: het apparaat kiest de luchtstroom automatisch, gebaseerd op de geselecteerde temperatuur en de omgevingsomstandigheden. Deze selectie is alleen beschikbaar in de modus airconditioning.

STILLE WERKING (alleen beschikbaar in de modus airconditioning en voor bepaalde modellen)

Door deze functie te activeren, wordt het geluidsniveau verder beperkt. Druk voor de activering van de functie op de toets ⌘ (D6) op de afstandsbediening. Het display toont het bijbehorende symbool.

SELECTEER HET TEMPERATUURBEREIK

De temperatuur kan in $^{\circ}\text{C}$ of $^{\circ}\text{F}$ worden weergegeven. Om de meeteenheid van de temperatuur te wijzigen, moet de modus airconditioning geselecteerd worden: houd vervolgens beide toetsen verlagen \vee (D5) en verhogen \wedge (D4) gedurende ongeveer 3 seconden ingedrukt.

INSTELLING VAN DE TIMER

Door middel van de timer kan het apparaat vertraagd worden in- of uitgeschakeld. Deze functie voorkomt energieverstopping omdat de operationele perioden worden geoptimaliseerd.

De programmering van de vertraagde uitschakeling

- De vertraagde uitschakeling kan bij ingeschakeld apparaat in alle bedrijfsmodi geprogrammeerd worden.
- Druk op de toets timer \odot (D7), het symbool van de timer wordt weergegeven en de uren worden verlicht.
- Druk op de toetsen \vee (D5) en \wedge (D4) tot het gewenste aantal uren tot de uitschakeling op het display wordt weergegeven.

Enkele seconden na de instelling van de timer wordt de instelling verworven: het display toont de bedrijfsmodus en het symbool van de timer blijft verlicht.

Bij het verstrijken van de ingestelde tijd, gaat de airconditioner over naar de stand-bystatus.

Druk, om de programmering van de timer te annuleren, tweemaal op de toets van de timer \odot (D7). Het symbool van de timer gaat uit.

De programmering van de vertraagde inschakeling

- Steek de stekker van het apparaat in het stopcontact en activeer de stand-by.
- Druk op de toets timer \odot (D7), het symbool van de timer wordt weergegeven en de uren worden verlicht.
- Druk op de toetsen \vee (D5) en \wedge (D4) tot het gewenste aantal uren tot de inschakeling wordt weergegeven. De inschakeling kan geprogrammeerd worden op elke gewenste tijd binnen de volgende 24 uur.

Bij het verstrijken van de ingestelde tijd begint het apparaat te functioneren, met de eerder ingestelde bedrijfsmodus.

Druk, om de programmering van de timer te annuleren, tweemaal op de toets van de timer \odot (D7). Het symbool van de timer gaat uit.

AUTOMATISCHE DIAGNOSE

Het apparaat beschikt over een automatisch diagnosesysteem dat in staat is een aantal waarschuwingen/storingen te identificeren. Foutmeldingen worden weergegeven op het display van het apparaat.

ALS ... WORDT WEERGEGEVEN,	ALS ... WORDT WEERGEGEVEN,	ALS ... WORDT WEERGEGEVEN,
		
"Low Temperature" (Lage temperatuur) (Vorstbeveiliging)	"Probe Failure" (Storing sonde) (Sonde beschadigd)	"High Level" (Hoog niveau) (Interne bak vol)
..WAT MOET IK DOEN? Het apparaat is voorzien van een voorziening voor vorstbeveiliging om een overmatige ijsvorming te voorkomen. Het apparaat zal weer starten wanneer het ontdooiingsproces is voltooid.	..WAT MOET IK DOEN? Neem in geval van deze weergave contact op met uw plaatselijk erkend servicecentrum.	..WAT MOET IK DOEN? Ledig de interne veiligheidsbak volgens de aanwijzingen van deel "Handelingen aan einde seizoen".

TIPS VOOR EEN CORRECT GEBRUIK

Neem, voor optimale prestaties van uw airconditioner, de volgende aanbevelingen in acht:

- Sluit de ramen en deuren van de ruimte waar de airconditioner gebruikt wordt. Bij een semi-permanente installatie van de airconditioner moet er een deur op een kier blijven (ongeveer 1 cm) om goede ventilatie te garanderen.
- Gebruik het apparaat nooit in zeer vochtige omgevingen (bijv. wasruimtes).
- Bescherm de ruimte tegen directe blootstelling aan de zon door de gordijnen en/of jaloeziën gedeeltelijk te sluiten, om zo een zuinigere werking van het apparaat mogelijk te maken.
- Gebruik het apparaat nooit buitenshuis.
- Zorg ervoor dat er in de ruimte geen warmtebronnen aanwezig zijn.
- Zorg ervoor dat de airconditioner geplaatst is op een vlakke ondergrond.

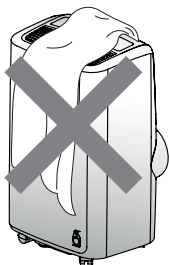

bedek het apparaat niet

- Plaats nooit voorwerpen op de airconditioner, van welke aard dan ook.
- Belemmer nooit de luchtinlaat- of luchtuitlaatroosters.

REINIGING

Voorafgaand aan de reiniging of het onderhoud moet het apparaat worden uitgeschakeld met de toets , om vervolgens de stekker uit het stopcontact te verwijderen.

REINIGING VAN DE BUITENKANT

Het apparaat kan gereinigd worden met een licht vochtige doek en daarna met een droge doek. Om veiligheidsredenen mag de airconditioner nooit gewassen worden met water.

Opgelet! Gebruik voor de reiniging van het apparaat nooit benzine, alcohol of oplosmiddelen. Besproei het nooit met insecticiden of soortgelijke vloeistoffen.

HET LUCHTFILTER REINIGEN

Om de airconditioner efficiënt te handhaven, wordt aanbevolen om het luchtfilter na elke week van gebruik te reinigen. Het filter bevindt zich op het inlaatrooster (A6). Het filter moet voor de reiniging verwijderd worden zoals aangegeven op afbeelding 11. Gebruik een stofzuiger om het eventuele stof op te zuigen. Als het erg vuil is, kan het worden ondergedompeld in warm water en verschillende keren worden afgespoeld. Het water mag niet warmer zijn dan 40°C.

Nadat het filter is gewassen, moet het goed opdrogen. Vervolgens kan het worden teruggeplaatst in de zitting

CONTROLES AAN BEGIN VAN HET SEIZOEN

Controleer dat de voedingskabel en het stopcontact in goede staat verkeren en of het aardingsstelsel efficiënt is. Neem de installatienormen strikt in acht.

HANDELINGEN AAN EINDE SEIZOEN

Om het water volledig uit het interne circuit af te tappen, moet de dop van de onderste afvoerslang worden verwijderd door hem rechtsom te draaien; verwijder vervolgens de binnenste dop (Afb. 12).

Laag het water volledig wegstromen naar een bak. Plaats tenslotte de doppen terug en controleer of ze correct zijn dichtgedraaid.

Reinig het filter zoals eerder aangegeven. Het filter moet voorafgaand aan de terugplaatsing volledig droog zijn.

TECHNISCHE SPECIFICATIES

Voedingsspanning	zie typeplaatje
Max. opgenomen vermogen	
tijdens airconditioning	“
Koelmiddel	“
Koelvermogen	“

GRENSOMSTANDIGHEDEN

Kamertemperatuur voor airconditioning	18° ÷ 35°C
---------------------------------------	------------

Het vervoer, het bijvullen, de reiniging, de terugwinning en de verwijdering van het koelmiddel mag alleen worden uitgevoerd bij door de fabrikant erkende technische servicecentra.

Het apparaat mag alleen verwijderd worden door gespecialiseerd personeel dat gemachtigd is door de fabrikant.

***Opgelet!* OM BESCHADIGING VAN HET APPARAAT TE VOORKOMEN:**

PLAATS HET APPARAAT NOOIT ONDERSTEBOVEN OF OP DE ZIJKANT, OOK NIET VOOR VERVOER. ALS DIT GEBEURT MOET TEN MINSTE 6 UUR GEWACHT WORDEN ALVORENS HET APPARAAT IN TE SCHAKELEN, BETER NOG 24 UUR. Als het apparaat op de zijkant werd geplaatst, moet de olie terugstromen naar de compressor om een goede werking te garanderen. Als deze tijd (6-24 uur) niet in acht wordt genomen, zou het apparaat voor slechts een korte tijd kunnen functioneren, waarna de compressor defect zal raken als gevolg van het ontbreken van olie.

PROBLEMEN OPLOSSEN

PROBLEEM	OORZAAK	OPLOSSING
De airconditioner wordt niet ingeschakeld	de stekker is niet in het stopcontact geplaatst	plaats de stekker in het stopcontact
	geen stroom	wacht
	de interne veiligheidsvoorziening heeft ingegrepen	neem contact op met het servicecentrum
De airconditioner functioneert slechts korte tijd	er zijn bochten of knikken in de luchtafvoerslang	plaats de luchtafvoerslang naar behoren, houd de slang zo kort mogelijk en zonder bochten om belemmeringen te voorkomen
	er is sprake van een belemmering voor de luchtafvoer	controleer en verwijder eventuele belemmeringen voor de luchtafvoer
De airconditioner functioneert, maar koelt de ruimte niet	open ramen, deuren en/of gordijnen	sluit de deuren, ramen en gordijnen en neem de hierboven verstrekte "TIPS VOOR EEN CORRECT GEBRUIK" in acht
	er is sprake van warmtebronnen in de ruimte (oven, haardroger, enz.)	verwijder de warmtebronnen
	de luchtafvoerslang is losgekomen van de apparaat	brenge de luchtafvoerslang aan in de daarvoor bestemde zitting op de achterkant van het apparaat (afb. 1).
	verstopt filter	reinig of vervang het filter zoals hierboven beschreven
	de technische specificaties van het apparaat zijn niet geschikt voor de ruimte van gebruik.	
Tijdens de werking wordt in de ruimte een onaangename geur waargenomen	verstopt filter	reinig het filter zoals hierboven beschreven
De airconditioner functioneert niet gedurende ongeveer vier minuten na de herstart	een interne veiligheidsvoorziening verhindert de herstart van het apparaat, tot er vier minuten zijn verstreken sinds de laatste uitschakeling	wacht. Dit maakt deel uit van de normale werking.
De opschriften <i>Lt</i> / <i>PF</i> / <i>HL</i> worden weergegeven op het display.	het apparaat beschikt over een automatisch diagnosesysteem dat in staat is een aantal waarschuwingen/storingen te identificeren.	zie hoofdstuk AUTOMATISCHE DIAGNOSE

INTRODUCCIÓN

Le damos las gracias por haber elegido un producto De'Longhi. Por favor dedique algunos minutos para leer estas instrucciones. De esta forma evitará correr riesgos o causar desperfectos al aparato.

DESCRIPCIÓN

Descripción del aparato (consulte la página 2 - A)

- A1** Rejilla de salida de aire
- A2** Panel de control
- A3** Asas
- A4** Ruedas
- A5** Filtro
- A6** Rejilla de entrada de aire
- A7** Alojamiento del tubo de salida de aire
- A8** Rejilla de entrada de aire
- A9** Cable de alimentación
- A10** Tubo de drenaje superior con tapón
- A11** Tubo de drenaje inferior con tapón
- A12** Receptor de señales de mando a distancia
- A13** Compartimento de mando a distancia

Descripción de los accesorios (consulte la página 2 - B)

- B1** Tubo de salida de aire
- B2** Adaptador para tubo
- B3** Adaptador para soporte extensible ventana/ ventana
- B4** Soporte extensible para ventana con tornillos
- B5** Tubo de drenaje
- B6** Tiras de espuma autoadhesivas (2 unidades)
- B7** Tira de espuma no adhesiva
- B8** Control remoto

CONEXIÓN ELÉCTRICA

Antes de conectar en el enchufe, compruebe lo siguiente:

- el voltaje debe ser compatible con el valor indicado en la placa de características técnicas, situada en la parte trasera del aparato;
- el enchufe de corriente y la línea de alimentación eléctrica están dimensionados para soportar la carga requerida;
- el enchufe de corriente debe ser compatible con la clavija, si no es así, debe sustituir el enchufe;
- el enchufe de corriente está conectado a una eficaz toma a tierra. El fabricante queda eximido de toda responsabilidad en caso de incumplimiento de estas normas para la prevención de accidentes.
- **El cable de alimentación debería ser remplazado solo por técnicos especializados.**

USO

Las siguientes instrucciones le permitirán preparar su aire acondicionado para funcionar tan eficientemente como sea posible. Antes de utilizarlo, asegúrese de que las rejillas de entrada y de salida de aire no estén obstruidas.

Deje una distancia mínima de 60 cm de paredes y obstáculos. Durante el acondicionamiento y la deshumidificación deberá aplicarse el tubo de salida de aire (B1) (Fig. 1).

Nota: Este aparato se suministra con una función de auto- evaporación para extracción de condensado durante los modos de enfriamiento y deshumidificación.

AIRE ACONDICIONADO SIN INSTALACIÓN

VENTANA DE DOS HOJAS

Si usted tiene una ventana de dos hojas proceda de la siguiente manera:

- Fije el tubo de salida del aire (B1) en su correspondiente alojamiento, colocado en la parte trasera del aparato (fig. 1).
- Coloque el tubo de salida de aire (B1) con el adaptador para ventana (B3) fuera de la ventana para que salga el aire caliente (Fig. 2).

VENTANA ABATIBLE

Dependiendo de las necesidades, coloque las tiras de espuma autoadhesivas o la tira de espuma no adhesiva en la ventana tal y como muestra la imagen 3.

- Corte las tiras de espuma adhesiva a la longitud deseada y colóquela en la ventana.
- Coloque el soporte extensible para ventana en el alféizar de la ventana y extienda por completo el soporte extensible para ventana dentro del marco de la ventana (Fig.4)
- Ajuste el soporte extensible para ventana fijando el largo con dos tornillos (Fig. 5) (Si el soporte extensible para ventana fuera demasiado grande, se puede cortar el plástico con una sierra. Esta operación debe ser llevada a cabo por personal cualificado).
- Enganche el adaptador extensible para ventana (B3) al soporte para ventana tal y como muestra la Fig. 6.

PANEL DE CONTROL

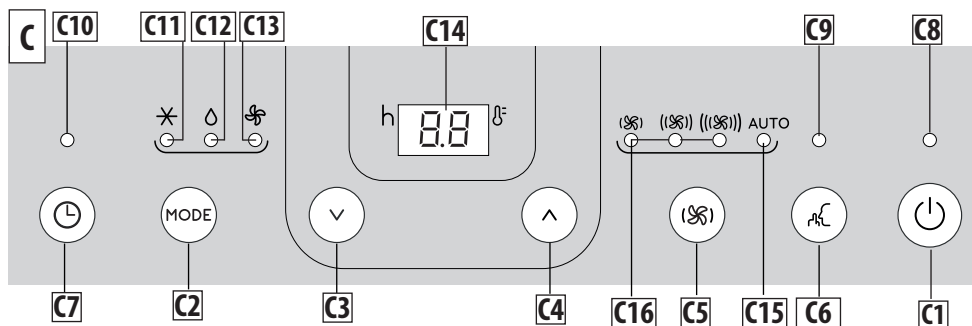

DESCRIPCIÓN DEL PANEL DE CONTROL (C)

- C1** Botón ON/STAND-BY (encendido/apagado)
- C2** Botón selección modo (aire acondicionado, deshumidificación, ventilación)
- C3** Botón decremento
- C4** Botón incremento
- C5** Botón de selección velocidad de ventilación
- C6** Botón Silencioso (sólo en algunos modelos)
- C7** Botón temporizador
- C8** Indicador de stand-by
- C9** Indicador Silencioso
- C10** Indicador de temporizador
- C11** Indicador modo aire acondicionado
- C12** Indicador modo deshumidificación
- C13** Indicador modo ventilador
- C14** Valores de ajuste de temperatura, tiempo de encendido/apagado programado
- C15** Indicador de velocidad automática
- C16** Indicador de velocidad de ventilación

ENCENDIDO Y APAGADO DEL APARATO

Antes de enchufar el aparato a la corriente comprobar siempre que los tapones del tubo de drenaje (A10) (A11), situados en la parte posterior del aparato, estén insertados correctamente.

Enchufe el aparato a la corriente.

El indicador de stand-by se enciende.

Pulse el botón (C1) para encender el aparato.

Cuando el aparato se enciende se activa la última función configurada antes de que se apagara.

Para apagar el aparato, vuelva a pulsar el botón ON/STAND-BY (C1).

Nota: Si el inicio no es continuo, después de algunos minutos la pantalla se oscurece de modo de reducir el consumo de energía.

Nota: Nunca apague el aire acondicionado tirando simplemente del enchufe. Pulse la tecla para poner el aire acondicionado en

modo de espera y espere unos minutos antes de retirar el enchufe. De esta forma, el dispositivo puede realizar las comprobaciones de estado operativo.

SELECCIÓN DE MODOS

Para seleccionar el modo de funcionamiento deseado, pulse repetidamente el botón MODE (C2) hasta seleccionar la función deseada.

✖ MODO AIRE ACONDICIONADO

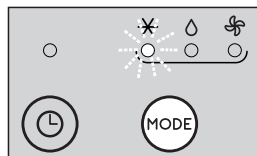

Este modo es ideal para un clima caliente y húmedo, cuando la habitación necesita ser enfriada y deshumidificada.

Para establecer correctamente este modo:

- Pulse repetidamente el botón **MODE** (C2) hasta que se enciende el ✖ indicador de aire acondicionado (C11). La pantalla (C14) mostrará la temperatura deseada.
- Para cambiar la temperatura que hay que alcanzar, pulse el botón (C3) o (C4).
- Seleccione la velocidad de ventilación deseada pulsando la tecla (C5).

Las velocidades disponibles son:

Flujo de aire mínimo: cuando el funcionamiento con el mayor silencio es deseado.

Flujo de aire medio: cuando el nivel de ruido debe ser bajo, pero con un buen nivel de confort.

Flujo de aire máximo: para alcanzar la temperatura deseada lo antes posible.

AUTO Flujo de aire automático: El dispositivo selecciona automáticamente la mejor velocidad del ventilador en función de la temperatura seleccionada y las condiciones ambientales.

Las temperaturas más adecuadas durante el verano oscilan entre 24 a 27°C. Sin embargo, establecer la temperatura significativamente menor que la temperatura exterior no es recomendable.

FUNCIÓN SILENCIO (disponible sólo en modo acondicionamiento y sólo en algunos modelos)

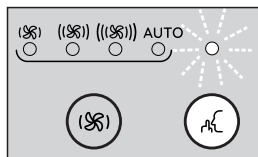

Activando esta función en modo aire acondicionado, se reduce aún más el ruido del aparato.

Para activarlo, pulse el botón ((S)) (C6), el indicador (C9) se enciende.

MODO DESHUMIDIFICADOR

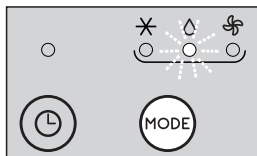

Este modo es ideal para reducir la humedad en la habitación (primavera y otoño, habitaciones húmedas, periodos lluviosos, etc). Para este tipo de uso el aparato debe ser establecido como para el modo de aire acondicionado. Es decir, la manguera de escape de aire (B1) debe estar instalada en el dispositivo para permitir que la humedad sea descargada en el exterior.

Para establecer correctamente este modo:

- Pulse repetidamente el botón **MODE** (C2) hasta que se aparezca el Δ indicador deshumidificación (C12).
- El aparato automáticamente escogerá el mejor flujo de aire.

Nota: en caso de humedad ambiente elevada, se puede drenar el condensado continuamente aplicando el tubo suministrado (B5) al tubo de drenaje superior (A10) y permitiendo así que el agua fluya en un recipiente. Asegúrese de que el agua no derrame por el suelo y que el tubo de drenaje no esté obstruido (Fig. 9).

MODO VENTILACIÓN

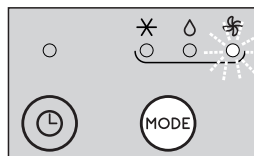

Cuando se utiliza este modo, el tubo de escape de aire (B1) no necesita estar conectado al aparato.

Para establecer correctamente este modo:

- Pulse repetidamente el botón **MODE** (C2) hasta que encienda el indicador ((S)) .
- Pulse repetidamente el botón ((S)) (C5) hasta seleccionar el flujo de aire deseado.

Los flujos de aire son los siguientes:

((S)) Flujo de aire mínimo: cuando el funcionamiento con el mayor silencio es deseado.

((SS)) Flujo de aire medio: cuando el nivel de ruido debe ser bajo, pero con un buen nivel de confort.

((((SS))) Flujo de aire máximo: para un máximo rendimiento.

SELECCIONE LA ESCALA DE TEMPERATURA

La temperatura se puede visualizar en °C o °F. Para cambiar la unidad de medida de la temperatura seleccione el modo aire acondicionado luego presione ambos botones decremento ∇ (C3) y incremento \wedge (C4) durante unos 3 seg.

AJUSTE DEL TEMPORIZADOR

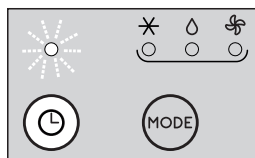

El temporizador permite el retraso en el encendido o el apagado del aparato. Esta función prevendrá el desperdicio de electricidad mediante la optimización de los periodos de funcionamiento.

Cómo programar el apagado del modo de retraso

- Mientras el aparato está en cualquier modo de funcionamiento, se puede programar el modo de retraso.
- Pulse el botón temporizador (C7): el Indicador de temporizador (C10) y horas se enciende.
- Use los botones ∇ (C3) o \wedge (C4) para configurar la cantidad de horas antes del apagado del aparato.

Unos segundos después de que el temporizador se encuentra ajustado, el ajuste es adquirido, la pantalla muestra el modo de funcio-

namiento y el indicador del temporizador permanece encendido. Al finalizar el tiempo programado, el aire acondicionado se pone en modo de espera. Para cancelar el programa del temporizador, pulse el botón del temporizador (C7) dos veces. El indicador del temporizador (C10) se apaga.

Cómo programar el inicio del modo de retraso

- Configurar el modo de espera del aparato.
- Pulse el botón temporizador (C7): el símbolo temporizador (C10) y horas se enciende.
- Use los botones ∨ (C3) o ∧ (C4) para programar la cantidad de horas después de las cuales el aparato deberá ponerse en funcionamiento.
- El aparato iniciará a funcionar en el mismo modo operativo en que estaba programado anteriormente.

El inicio puede programarse en cualquier momento dentro de las 24 horas que siguen. Unos segundos después de que el temporizador se encuentra ajustado, el ajuste se ha adquirido. El Indicador de temporizador permanece encendido y la pantalla vuelve al modo de espera. Para cancelar el programa del temporizador, pulse el botón del temporizador (C7) dos veces. El indicador del temporizador (C10) se apaga.

FUNCIONAMIENTO MEDIANTE EL MANDO A DISTANCIA

- Apunte el control remoto hacia el receptor (A12) del aire acondicionado. La distancia máxima entre el control remoto y el aparato es 7 metros (con ningún obstáculo entre el control remoto y el receptor).
- El control remoto deberá ser manipulado con mucho cuidado, sin dejarlo caer o exponerlo a la luz solar directa, y manteniéndolo alejado de fuentes de calor.

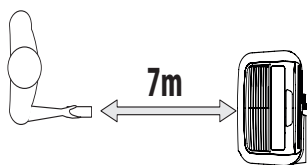

FUNCIONAMIENTO DESDE CONTROL REMOTO INSERTAR O SUSTITUIR LAS BATERÍAS

- Retire la tapa de la parte posterior del control remoto;
- Introduzca o reemplace las baterías con dos baterías nuevas LR03 "AAA" 1.5V, introduciéndolas correctamente (ver las direcciones dentro del compartimiento de batería) (fig. 8);
- Vuelva a colocar la cubierta.

Nota: Si la unidad de control remoto se sustituye o se descarta, las baterías deben retirarse y eliminarse de acuerdo con la legislación actual ya que son perjudiciales para el medio ambiente. No mezcle baterías viejas y nuevas.

No mezcle baterías alcalinas, de carbono-zinc (estándar) o recarga-

bles (níquel-cadmio). No arroje las baterías al fuego. Las baterías pueden explotar o tener filtraciones. Si no va a utilizar el control remoto durante un cierto período de tiempo, quite las baterías.

DESCRIPCIÓN DEL CONTROL REMOTO

- D1.** Botón ON/STAND-BY
- D2.** Botón MODE
- D3.** Botón de selección velocidad de ventilación
- D4.** Botón incremento
- D5.** Botón decremento
- D6.** Botón Silencioso (sólo en algunos modelos)
- D7.** Botón temporizador

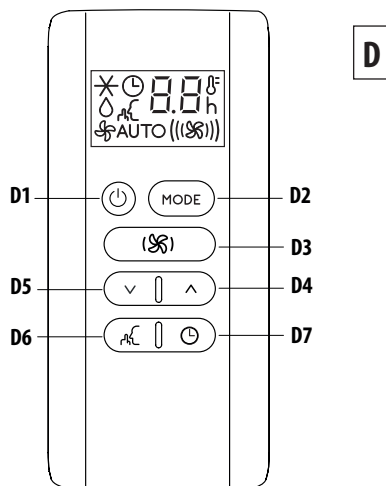

ENCENDER Y APAGAR EL APARATO

- Enchufe en el toma.
- Pulse el botón ⏻ ON/STAND-BY (D1). Cuando se enciende, el aire acondicionado comienza a funcionar en el mismo modo que cuando fue apagado.
- Para apagar el aparato, vuelva a pulsar el botón ⏻ ON/STAND-BY (D1).

Nota: Nunca apague el aparato quitando el enchufe. Siempre apagarlo pulsando el botón ⏻ ON/STAND-BY (D1) y esperar unos minutos antes de retirar el enchufe. Sólo de esta manera el aparato realizará los controles estándar.

SELECCIÓN DE LOS MODOS DE FUNCIONAMIENTO

Los modos de funcionamiento disponibles en el control remoto a través del botón MODO (D2) corresponden a aquellos en el panel de control del aparato (C).

SELECCIÓN DE TEMPERATURAS

En el modo aire acondicionado pulsar el botón ∧ (D4) y ∨ (D5) para seleccionar la temperatura deseada.

SELECCIÓN DE FLUJO DE AIRE

En los modos aire acondicionado y ventilación, pulse el botón (S) (D3) para seleccionar el flujo de aire deseado.

Los flujos de aire disponibles son:

(S) **Flujo de aire mínimo:** cuando el funcionamiento con el mayor silencio es deseado.

((S)) **Flujo de aire medio:** cuando el nivel de ruido debe ser bajo, pero con un buen nivel de confort.

((((S))) **Flujo de aire máximo:** para un máximo rendimiento.

AUTO **Flujo de aire automático:** el aparato selecciona de forma automática el flujo de aire basado en la temperatura seleccionada y las condiciones ambientales. Esta selección esta solo disponible en modo acondicionador.

FUNCIONAMIENTO SILENCIOSO (disponible sólo en modo acondicionamiento y sólo en algunos modelos)

Activando esta función, el ruido de funcionamiento se reduce aún más. Para activarla, pulse el botón (D6) en el control remoto. La pantalla muestra el símbolo correspondiente.

SELECCIONE LA ESCALA DE TEMPERATURA

La temperatura se puede visualizar en °C o °F. Para cambiar la unidad de medida de la temperatura seleccione el modo aire acondicionado luego presione ambos botones decremento (D5) y incremento (D4) durante unos 3 seg.

AJUSTE DEL TEMPORIZADOR

El temporizador permite el retraso en el encendido o el apagado del aparato. Esta función prevendrá el desperdicio de electricidad

mediante la optimización de los periodos de funcionamiento.

Cómo programar el apagado del modo de retraso

- Mientras el aparato está en cualquier modo de funcionamiento, se puede programar el modo de retraso.
- Pulse el botón (D7) temporizador, aparece el símbolo temporizador y las horas se encienden.
- Pulse los botones (D5) y (D4) hasta que las horas deseadas para apagar el aparato aparezcan en la pantalla.

Unos segundos después de que el temporizador se encuentra ajustado, el ajuste es adquirido, la pantalla muestra el modo de funcionamiento y el símbolo del temporizador permanece encendido. Una vez que haya transcurrido el tiempo establecido, el acondicionador de aire se pone en espera.

Para cancelar el programa del temporizador, pulse el botón del temporizador (D7) dos veces. El símbolo temporizador se apaga.

Cómo programar el inicio del modo de retraso

- Enchufe el aparato y ajuste en modo de espera.
- Pulse el botón (D7) temporizador, aparece el símbolo temporizador y las horas se encienden.
- Presione los botones (D5) y (D4) hasta que las horas deseadas para iniciar el aparato aparezcan. El inicio puede programarse en cualquier momento dentro de las 24 horas que siguen.



Cuando haya transcurrido el tiempo establecido, el aparato comenzará a funcionar en el mismo modo de funcionamiento que se había establecido anteriormente.

Para cancelar el programa del temporizador, pulse el botón del temporizador (D7) dos veces. El símbolo temporizador se apaga.

AUTODIAGNÓSTICO

El aparato tiene un sistema de auto diagnóstico para identificar un número de averías.

Los mensajes de error se muestran en la pantalla del dispositivo.

<p>SI ... ES MOSTRADO,</p>  <p>“Low Temperature” (Baja Temperatura) (Prevención de congelación)</p> <p>...¿QUÉ DEBERÍA HACER?</p> <p>El aparato está equipado con un dispositivo de protección contra congelación para evitar la formación excesiva de hielo. El aparato inicia de nuevo automáticamente cuando el proceso de descongelación es completado.</p>	<p>SI ... ES MOSTRADO,</p>  <p>“Probe Failure” (Falla de la sonda) (Probe damaged)</p> <p>...¿QUÉ DEBERÍA HACER?</p> <p>Si este es mostrado, contacte su centro de servicio autorizado local.</p>	<p>SI ... ES MOSTRADO,</p>  <p>“High Level” (Alto nivel) (Bandeja interna llena)</p> <p>...¿QUÉ DEBERÍA HACER?</p> <p>Vacíe el tanque de seguridad interno siguiendo las siguientes instrucciones en la sección "Fin de operaciones del ciclo".</p>
--	--	--

CONSEJOS PARA EL USO CORRECTO

Para garantizar resultados óptimos con el aire acondicionado, siga estas recomendaciones:

- Cierre las ventanas y puertas en la habitación para ser acondicionada. Cuando instale el aire acondicionado semipermanentemente, debe dejar una puerta ligeramente abierta (por lo menos 1 cm) para garantizar una ventilación adecuada.
- No utilice nunca el aparato en habitaciones muy húmedas (lavanderías automáticas, por ejemplo).
- Proteja la habitación de exposición directa al sol mediante el cierre parcial de las cortinas y/o persianas para que el aparato funcione de manera mucho más económica.
- No utilice nunca el aparato al aire libre.
- Asegúrese de que no haya fuentes de calor en la habitación.
- Asegúrese de que el aire acondicionado está sobre una superficie nivelada.

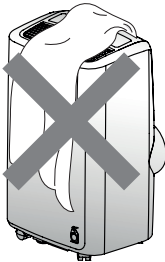

no cubra el aparato

- Nunca deje objetos de ningún tipo sobre el aire acondicionado.
- Nunca obstruya las rejillas de entrada o salida de aire.

LIMPIEZA

Antes de efectuar la limpieza o el mantenimiento, apague el aparato pulsando el botón , luego desenchufarlo de la corriente.

LIMPIEZA DE LA CARCASA

Usted debe limpiar el aparato con un paño ligeramente húmedo y luego secar con un paño seco. Por razones de seguridad, NUNCA lave el acondicionador de aire con agua.

¡Atención! Nunca use gasolina, alcohol o solventes para limpiar el aparato. Nunca rocíe insecticidas líquidos o similares.

LIMPIEZA DEL FILTRO DE AIRE

Para mantener la eficacia del aire acondicionado, se recomienda limpiar el filtro de polvo después de cada semana de uso. El filtro se encuentra en la rejilla de entrada de aire (A6).

Retire el filtro tal y como muestra la figura 11 para poderlo limpiar. Use una aspiradora para eliminar el polvo. Si está muy sucio, sumergir en agua tibia y enjuague varias veces. La temperatura del

agua debe permanecer por debajo de 40° C.

Después de lavar el filtro, dejar secar.

Al sustituir, colocar el filtro en su receptáculo

CONTROLES AL COMIENZO DE LA TEMPORADA

Asegúrese de que el cable de alimentación y el zócalo estén en perfectas condiciones y asegúrese de que el sistema de puesta a tierra es eficiente. Cumplir estrictamente con las normas de instalación.

OPERACIONES DE FIN DE TEMPORADA

Para drenar completamente el agua del circuito interno, retire el tapón del tubo de drenaje inferior, desenroscándolo en el sentido antihorario y luego retire el tapón interno (Fig. 12).

Drene el agua por completo en un recipiente. Cuando se haya efectuado el drenaje por completo, vuelva a colocar los tapones, asegurándose de que estén cerrados correctamente.

Limpie el filtro como se indica anteriormente. El filtro debe estar completamente seco antes de volver a insertar.

ESPECIFICACIONES TÉCNICAS

Voltaje de alimentación	consulte la etiqueta de valor nominal
Máximo poder absorbido durante acondicionamiento	“
Refrigerante	“
Capacidad de refrigeración	“

CONDICIONES LÍMITE

Temperatura de la habitación para aire acondicionado	18° ÷ 35°C
--	------------

El transporte, la carga, la limpieza, la recuperación y eliminación del refrigerante deben ser llevados a cabo por centros de mantenimiento técnico autorizados por el fabricante.

El aparato debe ser eliminado únicamente por el personal especializado autorizado por el fabricante.

¡Atención! PARA EVITAR DAÑOS A LA UNIDAD:

NUNCA TRANSPORTE O GIRE EL APARATO BOCA ABAJO O SOBRE SU COSTADO. SI ESTO SUCEDE, ESPERE 6 HORAS ANTES DE ENCENDER EL APARATO, SE RECOMIENDA 24 HORAS. Después de que la unidad ha estado sobre un costado, el aceite debe regresar al compresor para asegurar su correcto funcionamiento. Sin permitir a la unidad este tiempo (6-24 horas) la unidad puede funcionar sólo por un corto período de tiempo, y luego el compresor se descompone por falta de aceite.

RESOLUCIÓN DE PROBLEMAS

PROBLEMA	CAUSA	SOLUCIÓN
El aire acondicionado no viene encendido	no está enchufado en la toma	enchufe en el toma
	no hay corriente	espere
	el dispositivo de protección interna se ha activado	llame al Centro de Servicio
El aire acondicionado funciona solo por corto tiempo	hay pliegues o torceduras en la manguera de escape de aire	posicione la manguera de aire correctamente, manteniéndola lo más corta y libre de curvas posible para evitar embotellamientos
	algo está previniendo que el aire sea descargado	compruebe y remueva cualquier obstáculo obstruyendo la descarga de aire
El aire acondicionado funciona, pero no enfría la habitación	ventanas, puerta y/o cortinas abiertas	Cierre puertas, ventanas y cortinas, tomando en cuenta los "CONSEJOS PARA EL USO CORRECTO" dados anteriormente
	hay fuentes de calor en la habitación (horno, secador, etc	elimine las fuentes de calor
	la manguera de escape de aire está desprendida del aparato	fije la manguera de escape de aire en el alojamiento en la parte trasera del aparato (fig. 1).
	filtro obstruido	limpie o reemplace el filtro como descrito anteriormente
	la especificación técnica del aparato no es adecuada para la habitación en la que está situado.	
Durante el funcionamiento, hay un olor desagradable en la habitación	filtro obstruido	limpie el filtro como descrito anteriormente
El aire acondicionado no funciona después de tres minutos de resetearlo	un dispositivo interno de seguridad impide que el aparato vuelva a arrancar antes de que transcurran cuatro minutos desde el último apagado	espere. Este retraso es parte de un funcionamiento normal.
Las letras <i>Lt/PF/HL</i> aparecen en la pantalla.	El aparato tiene un sistema de auto diagnóstico para identificar un número de averías.	ver el capítulo de AUTO DIAGNÓSTICO

INTRODUÇÃO

Obrigado por escolher este produto De'Longhi. Queira dispensar alguns minutos para ler as presentes instruções. Tal impedirá que incorra em quaisquer riscos ou danos do aparelho.

DESCRIÇÃO

Descrição do aparelho (ver página 2 - A)

- A1** Grelha de saída do ar
- A2** Painel de controlo
- A3** Pegas
- A4** Rodas
- A5** Filtro
- A6** Grelha de admissão do ar
- A7** Alojamento do tubo flexível de exaustão do ar
- A8** Grelha de admissão do ar
- A9** Cabo de alimentação
- A10** Tubo flexível de drenagem superior com casquilho
- A11** Tubo flexível de drenagem inferior com casquilho
- A12** Recetor do sinal de controlo remoto
- A13** Compartimento de controlo remoto

Descrição dos acessórios (ver página 2 - B)

- B1** Tubo flexível de exaustão do ar
- B2** Adaptador do tubo flexível
- B3** Adaptador para braçadeira da janela extensível/janela
- B4** Braçadeira da janela extensível com parafusos
- B5** Tubo de drenagem
- B6** Espuma em tiras adesivas (2 unidades)
- B7** Espuma em tira não adesiva
- B8** Controlo remoto

LIGAÇÃO ELÉTRICA

Antes de ligar à corrente, verifique o seguinte:

- a corrente elétrica é a mesma que a indicada na placa na traseira do aparelho;
- a tomada e a linha elétrica têm capacidade suficiente para a carga necessária;
- a tomada é do tipo correto para a ficha, caso contrário, substitua a tomada;
- a tomada está ligada a um sistema de ligação à terra eficaz. O fabricante não é responsável em caso de não conformidade com as estas normas de prevenção de lesões.
- **O cabo de alimentação só pode ser substituído por técnicos especializados.**

UTILIZAÇÃO

As instruções seguintes irão permitir-lhe preparar o seu aparelho de ar condicionado para que funcione da forma mais eficiente possível. Antes de utilizar, certifique-se de que as grelhas de admissão e saída do ar estão desobstruídas.

Mantenha uma distância mínima de 60 cm das paredes e dos obstáculos.

Para o ar condicionado e a desumidificação do ar, deverá ser aplicado o tubo flexível de exaustão (B1) (Fig. 1).

Nota: Este aparelho é fornecido com uma funcionalidade de evaporação automática para remoção do condensado durante o modo de refrigeração e desumidificação.

AR CONDICIONADO SEM INSTALAÇÃO

JANELA DE BATENTE

Se possuir uma janela de batente, proceda conforme se segue:

- Encaixe o tubo flexível de exaustão do ar (B1) no respetivo alojamento situado na traseira do aparelho (Fig. 1).
- Coloque o tubo flexível de exaustão do ar (B1) com o adaptador da janela (B3) fora da janela, para deixar sair o ar quente (Fig. 2).

JANELA DE DUPLA GUILHOTINA

Dependendo das necessidades, coloque a espuma de tiras adesivas ou a espuma de tiras não adesivas na janela, conforme mostrado na figura 3.

- Corte a espuma de tiras adesivas com o comprimento desejado e coloque-a na janela.
- Coloque a braçadeira da janela extensível no parapeito da janela e estenda totalmente a braçadeira da janela extensível dentro do caixilho da janela (Fig. 4)
- Ajuste a braçadeira da janela extensível fixando o comprimento com dois parafusos (Fig. 5) (Se a braçadeira da janela extensível for demasiado grande, é possível cortá-la usando uma serra. Esta operação deve ser realizada por um profissional qualificado).
- Engate o adaptador para a janela extensível (B3) na braçadeira da janela, conforme mostrado na Fig. 6.

PAINEL DE CONTROLO

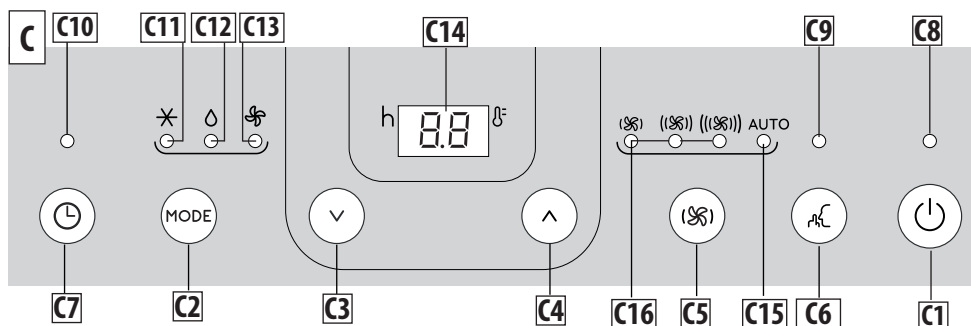

DESCRIÇÃO DO PAINEL DE CONTROLO (C)

- C1** Botão ON/STAND-BY (on/off)
- C2** Botão de seleção do modo (aparelho de ar condicionado, desumidificador, ventoinha)
- C3** Botão de diminuição
- C4** Botão de aumento
- C5** Botão de seleção da velocidade de ventilação
- C6** Botão sem som (apenas nalguns modelos)
- C7** Botão temporizador
- C8** Indicador de espera
- C9** Indicador de sem som
- C10** Indicador do temporizador
- C11** Indicador do modo de ar condicionado
- C12** Indicador do modo de desumidificação
- C13** Indicador do modo de ventoinha
- C14** Valores da temperatura definida, tempo ligado/desligado programado
- C15** Indicador de velocidade ventilação automática
- C16** Indicador de velocidade de ventilação

LIGAR E DESLIGAR O APARELHO

Antes de ligar a ficha à tomada de corrente, certifique-se de que os casquilhos do tubo flexível de drenagem (A10) (A11) situados na parte posterior do aparelho estão corretamente inseridos.

Introduza a ficha na tomada.

O indicador de espera ilumina-se.

Prima o botão (C1) para ligar o aparelho.

Quando o aparelho se liga, a última função definida antes de este ter sido desligado é ativada.

Para desligar o aparelho, prima o botão ON/STAND-BY (C1) novamente.

Nota: Se a inicialização não for continuada, após alguns minutos a luz do fica mais escura, para reduzir o consumo energético.

Nota: Nunca desligue o ar condicionado retirando simplesmente

a ficha. Prima o botão para colocar o seu aparelho de ar condicionado em stand-by e aguarde alguns minutos antes de retirar a ficha. Desta forma, o aparelho pode executar as verificações de estado de funcionamento.

SELEÇÃO DOS MODOS

Para selecionar o modo de funcionamento desejado, prima repetidamente o botão MODE (C2) até ser selecionada a função desejada.

MODO DE AR CONDICIONADO

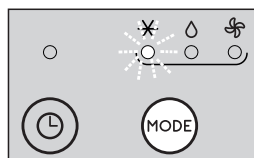

É ideal para um clima quente e húmido, quando a divisão tem de ser simultaneamente arrefecida e desumidificada.

Para definir corretamente este modo:

- Prima repetidamente o botão **MODE** (C2) até ser apresentado o indicador (C11) de ar condicionado . O ecrã (C14) irá apresentar a temperatura desejada.
- Para alterar a temperatura a ser alcançada, prima o botão (C3) ou (C4).
- Selecione a velocidade da ventoinha desejada premindo o botão (C5).

As velocidades disponíveis são:

Fluxo de ar mínimo: quando se pretende o funcionamento mais silencioso.

Fluxo de ar médio: quando os níveis de ruído devem ser baixos mas a um nível de conforto bom.

(((S))) Fluxo de ar máximo: para alcançar a temperatura desejada o mais rapidamente possível.

AUTO Fluxo de ar automático: O aparelho escolhe automaticamente a melhor velocidade da ventoinha com base na temperatura selecionada e nas condições ambiente.

As temperaturas mais adequadas durante o Verão vão de 24 a 27°C. Contudo, definir a temperatura para significativamente abaixo da temperatura exterior não é recomendável.

🔇 FUNÇÃO SILENCIOSA (apenas disponível no modo de ar condicionado e nalguns modelos)

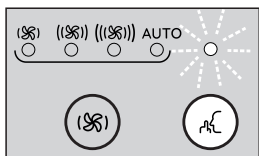

Ao ativar esta função no modo de ar condicionado, o ruído do aparelho é reduzido adicionalmente.

Para a ativar, prima o botão 🔇 (C6), o indicador (C9) ilumina-se.

💧 MODO DESUMIDIFICAR

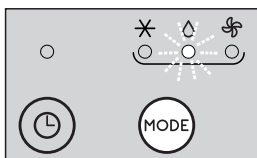

Este modo é ideal para reduzir a humidade na divisão (Primavera e Outono, divisões húmidas, períodos chuvosos, etc.). Para este tipo de utilização, o aparelho deve ser configurado tal como para o modo de ar condicionado. Ou seja, o tubo flexível de exaustão do ar (B1) deve ser encaixado no aparelho, para permitir que a humidade seja descarregada para o exterior.

Para definir corretamente este modo:

- Prima repetidamente o botão **MODE** (C2) até ser apresentado o indicador (C12) de desumidificação 💧.
- O aparelho irá escolher automaticamente o melhor fluxo de ar.

Nota: no caso de humidade ambiente alta, é possível drenar continuamente o condensado aplicando o tubo flexível fornecido (B5) no tubo flexível de drenagem superior (A10) e, desta forma, permitir que a água flua para um recipiente. Preste atenção para que a água não transborde para o pavimento e que o tubo de drenagem não fique obstruído (Fig. 9).

🌀 MODO DE VENTONINHA

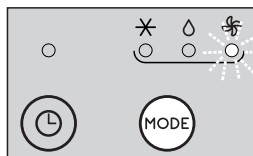

Ao usar este modo, o tubo flexível de exaustão do ar (B1) não necessita de estar encaixado no aparelho.

Para definir corretamente este modo:

- Prima repetidamente o botão **MODE** (C2) até que o indicador da ventoinha 🌀 se ilumine.
- Prima repetidamente o botão (S) (C5) até que o fluxo de ar desejado seja selecionado.

Os fluxos de ar disponíveis são:

(S) Fluxo de ar mínimo: quando se pretende o funcionamento mais silencioso.

((S)) Fluxo de ar médio: quando os níveis de ruído devem ser baixos mas a um nível de conforto bom.

(((S))) Fluxo de ar máximo: para o desempenho máximo.

SELEÇÃO DA ESCALA DE TEMPERATURA

A temperatura pode ser apresentada em °C ou °F. Para alterar as unidades de medição da temperatura, seleccione o modo de ar condicionado e, em seguida, prima os botões diminuir ∇ (C3) e aumentar ▲ (C4) durante cerca de 3 segundos.

DEFINIÇÃO DO TEMPORIZADOR

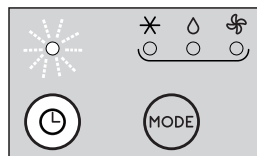

O temporizador permite uma inicialização ou desligamento com atraso do aparelho. Esta função previne o desperdício de eletricidade ao otimizar os períodos de funcionamento.

Como programar o desligamento com atraso

- Com o aparelho em qualquer modo de funcionamento, pode programar o desligamento com atraso.
- Prima o botão temporizador (C7): o indicador do temporizador C10 e das horas iluminam-se.
- Utilize os botões ∇ (C3) ou ▲ (C4) para definir o número de horas até o aparelho ser desligado.

Alguns segundos após o temporizador ser definido, é adquirida a definição, o ecrã apresenta o modo de funcionamento e o indica-

dor de temporizador permanece iluminado. A um tempo predefinido, o aparelho de ar condicionado entra no modo de espera. Para cancelar o programa do temporizador, prima o botão do temporizador (C7) duas vezes. O indicador do temporizador (C15) apaga-se.

Como programar a inicialização com atraso

- Defina o aparelho para o modo de espera.
- Prima o botão temporizador (C7): o símbolo de temporizador (C10) e das horas iluminam-se.
- Utilize os botões \vee (C3) ou \wedge (C4) para definir o número de horas após o qual o aparelho deverá começar a funcionar.
- O aparelho inicia o funcionamento no mesmo modo de funcionamento que havia sido anteriormente definido.

A inicialização pode ser programada para qualquer momento das 24 horas seguintes. Alguns segundos após ter definido o temporizador, a definição é adquirida. O indicador do temporizador permanece aceso e o ecrã regressa ao modo de espera. Para cancelar o programa do temporizador, prima o botão do temporizador (C7) duas vezes. O indicador do temporizador (C10) irá apagar-se.

FUNCCIONAMENTO USANDO O CONTROLO REMOTO

- Aponte o controlo remoto para o recetor (A12) no aparelho de ar condicionado. A distância máxima entre o controlo remoto e o aparelho é de 7 metros (sem obstáculos entre o controlo remoto e o recetor).
- O controlo remoto deverá ser manuseado com extremo cuidado, sem o deixar cair nem o expor à luz solar direta e mantendo-o afastado de fontes de calor.

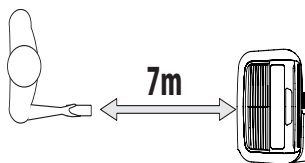

FUNCCIONAMENTO A PARTIR DO CONTROLO REMOTO

INTRODUZIR OU SUBSTITUIR AS PILHAS

- Remova a tampa na traseira do controlo remoto;
- Introduza ou substitua as pilhas por duas pilhas LR03 "AAA" 1,5V novas, inserindo-as corretamente (consulte as instruções dentro do compartimento da bateria) (Fig. 8);
- Substitua a tampa.

Nota: Se a unidade de controlo remoto for substituída ou descartada, as pilhas devem ser removidas e eliminadas de acordo

com a legislação atual, uma vez que são nocivas para o ambiente. Não misture pilhas antigas e novas.

Não misture pilhas alcalinas standard (carbono-zinco) com recarregáveis (níquel-cádmio). Não elimine as pilhas no fogo. As pilhas podem explodir ou vazar. Se não planear usar o controlo remoto durante um certo período de tempo, remova as pilhas.

DESCRIÇÃO DO CONTROLO REMOTO

- D1.** Botão ON/STAND-BY
- D2.** Botão MODO
- D3.** Botão de seleção da velocidade da ventoinha
- D4.** Botão aumentar
- D5.** Botão diminuir
- D6.** Botão sem som (apenas nalguns modelos)
- D7.** Botão temporizador

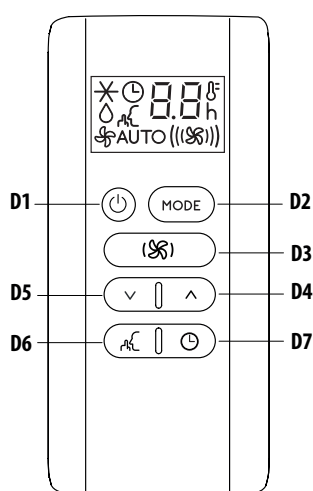

LIGAR/DESLIGAR O APARELHO

- Insira a ficha na tomada.
- Prima o botão ⏻ ON/STAND-BY (D1). Quando ligado, o aparelho de ar condicionado inicia o funcionamento da mesma forma do que quando desligado.
- Para desligar o aparelho, prima o botão ⏻ ON/STAND-BY (D1) novamente.

Nota: Nunca desligue o aparelho removendo-o da ficha. Desligue-o sempre premindo o botão ⏻ ON/STAND-BY (D1) e aguardando alguns minutos antes de retirar a ficha. Apenas desta forma o aparelho executa as verificações habituais.

SELEÇÃO DOS MODOS DE FUNCIONAMENTO

Os modos de funcionamento disponíveis no controlo remoto através do botão MODO (D2) correspondem aos do painel de controlo do aparelho (C).

SELEÇÃO DAS TEMPERATURAS

No modo de ar condicionado, prima o botão \wedge (D4) ou \vee (D5) para selecionar a temperatura desejada.

SELEÇÃO DO FLUXO DO AR

Nos modos de ar condicionado e ventoinha, prima o botão S (D3) para selecionar o fluxo de ar desejado.

Os fluxos de ar disponíveis são:

S **Fluxo de ar mínimo:** quando se pretende o funcionamento mais silencioso.

S **Fluxo de ar médio:** quando os níveis de ruído devem ser baixos mas a um nível de conforto bom.

S **Fluxo de ar máximo:** para o desempenho máximo.

AUTO **Fluxo de ar automático:** o aparelho escolhe automaticamente o melhor fluxo de ar com base na temperatura selecionada e nas condições ambiente. Esta seleção apenas se encontra disponível no modo de ar condicionado.

FUNÇÃO SILENCIOSA (apenas disponível no modo de ar condicionado e nalguns modelos)

Ao ativar esta função, o ruído do funcionamento diminui adicionalmente. Para a ativar, prima o botão S (D6) no controlo remoto. O ecrã apresenta o correspondente símbolo.

SELEÇÃO DA ESCALA DE TEMPERATURA

A temperatura pode ser apresentada em °C ou °F. Para alterar as unidades de medição da temperatura, seleccione o modo de ar condicionado e, em seguida, prima os botões diminuir \vee (D5) e aumentar \wedge (D4) durante cerca de 3 segundos.

DEFINIÇÃO DO TEMPORIZADOR

O temporizador permite uma inicialização ou desligamento com atraso do aparelho. Esta função previne o desperdício de eletricidade ao otimizar os períodos de funcionamento.

Como programar o desligamento com atraso

- Com o aparelho em qualquer modo de funcionamento, pode programar o desligamento com atraso.
- Prima o botão temporizador S (D7), o símbolo de temporizador é apresentado e as horas iluminam-se.
- Prima os botões \vee (D5) e \wedge (D4) até o the desired numbers of hours to shut down appears on the display.

Alguns segundos após o temporizador ser definido, é adquirida a definição, o ecrã apresenta o modo de funcionamento e o símbolo de temporizador permanece iluminado.

Uma vez decorrido o tempo definido, o aparelho de ar condicionado entra no modo de stand-by.

Para cancelar o programa do temporizador, prima o botão do temporizador S (D7) duas vezes. O símbolo do temporizador irá apagar-se.

Como programar a inicialização com atraso



- Ligue o aparelho e defina-o para stand-by.
- Prima o botão temporizador S (D7), o símbolo de temporizador é apresentado e as horas iluminam-se.
- Prima os botões \vee (D5) e \wedge (D4) até o número de horas desejado para a inicialização ser exibida. A inicialização pode ser programada para qualquer momento das 24 horas seguintes.

Quando o tempo definido tiver decorrido, o aparelho inicia o funcionamento no mesmo modo de funcionamento que havia sido anteriormente definido.

Para cancelar o programa do temporizador, prima o botão do temporizador S (D7) duas vezes. O símbolo do temporizador irá apagar-se.

AUTODIAGNÓSTICO

O aparelho possui um sistema de autodiagnóstico para identificar uma série de avisos/maus funcionamentos. As mensagens de erro são apresentadas no ecrã do aparelho.

SE ... FOR APRESENTADO,	SE ... FOR APRESENTADO,	SE ... FOR APRESENTADO,
		
“Low Temperature” (Temperatura baixa) (prevenir formação de gelo)	“Probe Failure” (Falha da sonda) (Sonda danificada)	“High Level” (Alto nível) (Bandeja interior cheia)
..O QUE DEVO FAZER? O aparelho traz instalado um dispositivo de proteção contra gelo, para evitar uma formação de gelo excessiva. O aparelho inicia de novo automaticamente quando o processo de degelo tiver sido concluído.	..O QUE DEVO FAZER? Se for apresentada, contacte o seu centro de assistência autorizado local.	..O QUE DEVO FAZER? Esvazie o tanque de segurança interno seguindo as instruções na secção “Operações de fim de estação”.

CONSELHOS PARA UMA UTILIZAÇÃO CORRETA

Para garantir resultados ótimos do seu aparelho de ar condicionado, siga estas recomendações:

- Feche as janelas e as portas na divisão antes de ligar o ar condicionado. Ao instalar o aparelho de ar condicionado de forma semipermanente, deve deixar a porta ligeiramente aberta (basta 1 cm), para garantir a ventilação apropriada.
- Nunca use o aparelho em divisões muito húmidas (lavandarias, por exemplo).
- Proteja a divisão da exposição solar direta, fechando parcialmente as cortinas e/ou os estores para tornar o funcionamento do aparelho muito mais económico.
- Nunca use o aparelho em exteriores.
- Certifique-se de que não haja fontes de calor na divisão.
- Certifique-se de que o aparelho de ar condicionado está apoiado numa superfície nivelada.

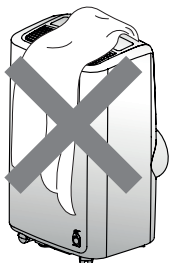

não cubra o aparelho

- Nunca pouse objetos de qualquer espécie sobre o aparelho de ar condicionado.
- Nunca tape as grelhas de admissão ou de saída do ar.

LIMPEZA

Antes da limpeza ou manutenção, desligue o aparelho tocando no botão , e, em seguida, retire a ficha da corrente.

LIMPEZA DO ARMÁRIO

Deve limpar o aparelho com um pano ligeiramente húmido e, em seguida, secar com um pano seco. Por motivos de segurança, nunca lave o aparelho de ar condicionado com água.

Atenção! Nunca utilize gasolina, álcool ou solventes para limpar o aparelho. Nunca pulverize líquidos inseticidas ou produtos semelhantes.

LIMPEZA DO FILTRO DE AR

Para manter a eficiência do aparelho de ar condicionado, é recomendável limpar o filtro do pó após cada semana de utilização. O filtro encontra-se na grelha de admissão do ar (A6).

Para limpar o filtro, extraia-o conforme o mostrado na fig. 11. Utilize um aspirador do pó para remover a poeira. Se este estiver muito sujo, submerja-o em água quente e lave-o uma série de vezes. A temperatura da água deve ser mantida abaixo dos 40° C. Após a lavagem do filtro, permita que seque.

Para o substituir, coloque o filtro de novo no seu alojamento.

VERIFICAÇÕES NO INÍCIO DE CADA ESTAÇÃO

Certifique-se de que o cabo de alimentação e a tomada estão íntegros e de que a ligação à terra funciona devidamente. Cumpra estritamente as regras de instalação.

OPERAÇÕES NO FINAL DA ESTAÇÃO

Para drenar completamente a água do circuito interno, remova o casquilho do tubo flexível de drenagem inferior, rodando-o para a esquerda e, em seguida, remova o casquilho interior (Fig. 12). Drene completamente a água para uma bacia. Quando estiver totalmente drenada, substitua os casquilhos, certificando-se de que estão completamente fechados.

Limpe o filtro conforme indicado anteriormente. O filtro deve secar totalmente antes de ser novamente colocado.

ESPECIFICAÇÕES TÉCNICAS

Tensão da fonte de alimentação	ver a etiqueta de classificação
Potência consumida máx. durante o condicionamento do ar	“
Refrigerante	“
Capacidade de arrefecimento	“

CONDIÇÕES LIMITE

Temperatura ambiente para o ar condicionado	18° ± 35°C
---	------------

O transporte, o enchimento, a limpeza, a recuperação e a eliminação do refrigerante devem ser realizados por um centro de assistência técnica autorizado pelo fabricante. O aparelho só deve ser eliminado por pessoal especializado, autorizado pelo fabricante.

Atenção! PARA EVITAR A DANIFICAÇÃO DA UNIDADE:

NUNCA TRANSPORTE NEM VIRE O APARELHO PARA BAIXO OU PARA O LADO. SE TAL OCORRER, AGUARDE 6 HORAS ANTES DE LIGAR O APARELHO, SENDO RECOMENDADAS 24 HORAS. Após a unidade ter estado voltada sob o seu lado, o óleo tem de regressar ao compressor para garantir o funcionamento correto. Se não aguardar este tempo (6-24 horas), a unidade poderá funcionar apenas durante um curto período e, depois, o compressor irá avariar devido à falta de óleo.

RESOLUÇÃO DE PROBLEMAS

PROBLEMA	CAUSA	SOLUÇÃO
O aparelho de ar condicionado não liga	não está ligado à tomada de corrente	insira a ficha na tomada
	ausência de corrente	aguarde
	o dispositivo de segurança interno disparou	telefone para o Centro de Assistência
O aparelho de ar condicionado funciona apenas durante um curto período	há dobras ou vincos no tubo flexível de exaustão do ar	coloque o tubo flexível de ar corretamente, mantendo-o o mais curto e livre de curvas possível, para evitar estrangulamentos
	algo está a impedir que o ar escape	verifique e remova quaisquer obstáculos à exaustão do ar
O aparelho de ar condicionado funciona mas não arrefece a divisão	janelas, portas e/ou estores abertos	feche as portas, janelas ou estores, lembrando-se de respeitar os “CONSELHOS PARA UMA UTILIZAÇÃO CORRETA” fornecidos acima
	há fontes de calor na divisão (forno, secador do cabelo, etc.)	elimine as fontes de calor
	o tubo flexível de exaustão do ar está solto do aparelho	encaixe o tubo flexível de exaustão do ar no respetivo alojamento situado na traseira do aparelho (fig. 1).
	o filtro está entupido	limpe ou substitua o filtro conforme o descrito acima
	as especificações técnicas do aparelho não são adequadas à divisão na qual foi instalado.	
Durante o funcionamento, está presente um odor desagradável na divisão	o filtro está entupido	limpe o filtro conforme o descrito acima
O aparelho de ar condicionado não funciona durante cerca de quatro minutos quando é reiniciado	um dispositivo de segurança interno impede que o aparelho seja reiniciado até terem decorridos quatro minutos desde que foi desligado	aguarde. Este atraso faz parte do funcionamento normal.
Os scripts <i>Lt/PF/HL</i> são exibidos no ecrã.	O aparelho possui um sistema de autodiagnóstico para identificar uma série de maus funcionamentos.	consulte o capítulo AUTODIAGNÓSTICO

ΕΙΣΑΓΩΓΗ

Σας ευχαριστούμε που επιλέξατε αυτό το προϊόν της De'Longhi. Αφιερώστε λίγα λεπτά για να διαβάσετε αυτές τις οδηγίες. Με αυτόν τον τρόπο μπορείτε να αποτρέψετε πιθανούς κινδύνους ή την πρόκληση ζημιάς στη συσκευή.

ΠΕΡΙΓΡΑΦΗ

Περιγραφή της συσκευής (δείτε σελίδα 2 - Α)

- A1** Σχάρα εξόδου αέρα
- A2** Οθόνη ελέγχου
- A3** Χειρολαβές
- A4** Τροχοί
- A5** Φίλτρο
- A6** Σχάρα εισαγωγής αέρα
- A7** Υποδοχή εύκαμπτου σωλήνα αποβολής αέρα
- A8** Σχάρα εισαγωγής αέρα
- A9** Καλώδιο τροφοδοσίας ισχύος
- A10** Πάνω εύκαμπτος σωλήνας αποστράγγισης με καπάκι
- A11** Κάτω εύκαμπτος σωλήνας αποστράγγισης με καπάκι
- A12** Δέκτης σήματος τηλεχειριστηρίου
- A13** Θήκη τηλεχειριστηρίου

Περιγραφή των εξαρτημάτων (Δείτε σελίδα 2 - Β)

- B1** Εύκαμπτος σωλήνας αποβολής αέρα
- B2** Προσαρμογέας εύκαμπτου σωλήνα
- B3** Προσαρμογέας για επεκτάσιμο υποστήριγμα παραθύρου/ παράθυρο
- B4** Επεκτάσιμο υποστήριγμα παραθύρου με βίδες
- B5** Σωλήνας αποστράγγισης
- B6** Αυτοκόλλητες ταινίες αφρού (2 τεμάχια)
- B7** Μη αυτοκόλλητη ταινία αφρού
- B8** Τηλεχειριστήριο

ΗΛΕΚΤΡΙΚΗ ΣΥΝΔΕΣΗ

Προτού συνδέσετε τη συσκευή στο ρεύμα, ελέγξτε τα εξής:

- η τάση δικτύου είναι ίδια με την αναγραφόμενη στην πινακίδα στο πίσω μέρος της συσκευής,
- η πρίζα και η ηλεκτρική γραμμή είναι κατάλληλες να υποστηρίξουν το απαιτούμενο φορτίο,
- ο τύπος της πρίζας είναι κατάλληλος για το συγκεκριμένο φως, διαφορετικά, αντικαταστήστε την πρίζα,
- η πρίζα είναι συνδεδεμένη σε αποτελεσματικό σύστημα γείωσης. Ο κατασκευαστής δεν φέρει καμία ευθύνη σε περίπτωση μη συμμόρφωσης με αυτές τις απαιτήσεις πρόληψης τραυματισμών.
- **Το καλώδιο ρεύματος πρέπει να αντικαθίσταται αποκλειστικά από ειδικευμένους τεχνικούς.**

ΧΡΗΣΗ

Οι παρακάτω οδηγίες σας βοηθούν να ρυθμίσετε το κλιματιστικό σας με τρόπο ώστε να λειτουργεί όσο το δυνατό πιο αποτελεσματικά. Πριν από τη χρήση, βεβαιωθείτε ότι οι γριλιές εισαγωγής και εξαγωγής αέρα δεν παρεμποδίζονται.

Διατηρήστε ελάχιστη απόσταση 60 εκ. από τοίχους και εμπόδια. Στη λειτουργία κλιματισμού και αφύγρανσης πρέπει να τοποθετείται ο εύκαμπτος σωλήνας αποβολής αέρα (B1) (Εικ. 1).

Σημαντικό: Η συσκευή αυτή παρέχεται με σύστημα αυτόματης εξάτμισης για την αφαίρεση συμπυκνωμάτων κατά τη διάρκεια των λειτουργιών ψύξης και αφύγρανσης.

ΚΛΙΜΑΤΙΣΜΟΣ ΧΩΡΙΣ ΕΓΚΑΤΑΣΤΑΣΗ

ΑΠΛΟ ΑΝΟΙΓΜΕΝΟ ΠΑΡΑΘΥΡΟ

Εάν το παράθυρο που έχετε είναι απλό ανοιγόμενο ενεργήστε ως εξής:

- Στερεώστε τον εύκαμπτο σωλήνα αποβολής αέρα (B1) στην αντίστοιχη υποδοχή που βρίσκεται στο πίσω μέρος της συσκευής (Εικ. 1).
- Τοποθετήστε τον εύκαμπτο σωλήνα αποβολής αέρα (B1) με τον προσαρμογέα παραθύρου (B3) έξω από το παράθυρο ώστε να μπορεί να βγαίνει έξω ο ζεστός αέρας (Εικ. 2).

ΑΝΑΣΥΡΟΜΕΝΟ ΠΑΡΑΘΥΡΟ

Ανάλογα με τις ανάγκες, τοποθετήστε τις αυτοκόλλητες ταινίες αφρού ή τη μη αυτοκόλλητη ταινία αφρού στο παράθυρο όπως φαίνεται στην εικόνα 3.

- Κόψτε τις αυτοκόλλητες ταινίες αφρού στο επιθυμητό μήκος και τοποθετήστε τες στο παράθυρο.
- Τοποθετήστε το επεκτάσιμο υποστήριγμα παραθύρου στο περβάζι του παραθύρου και επεκτείνετε πλήρως το υποστήριγμα μέσα από το πλαίσιο του παραθύρου (Εικ.4)
- Προσαρμόστε το επεκτάσιμο υποστήριγμα παραθύρου στερεώνοντας το μήκος του με δύο βίδες (Εικ. 5) (Αν το επεκτάσιμο υποστήριγμα παραθύρου είναι πολύ μεγάλο, μπορείτε να κόψετε το πλαστικό με ένα πριόνι. Η εργασία αυτή πρέπει να εκτελείται από ειδικευμένο επαγγελματία).
- Αγκιστρώστε τον προσαρμογέα για το επεκτάσιμο υποστήριγμα παραθύρου (B3) στο υποστήριγμα παραθύρου όπως φαίνεται στην Εικ. 6.

ΘΘΟΝΗ ΕΛΕΓΧΟΥ

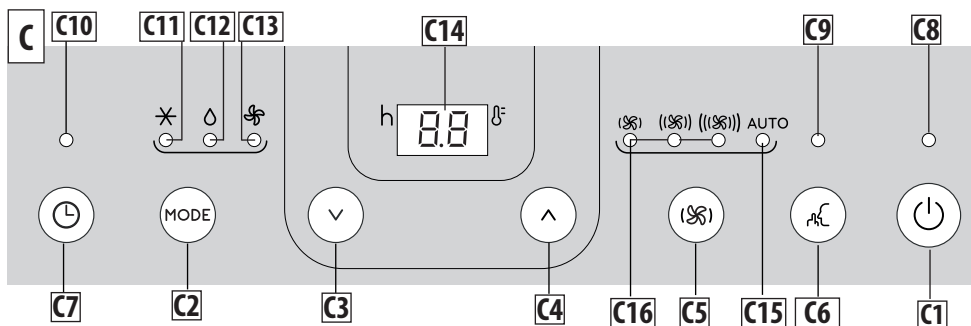

ΠΕΡΙΓΡΑΦΗ ΤΗΣ ΘΘΟΝΗΣ ΕΛΕΓΧΟΥ (C)

- C1** Κουμπι ON/STAND-BY (on/off)
- C2** Κουμπι επιλογής λειτουργίας (κλιματισμός, αφύγρανση, ανεμιστήρας)
- C3** Κουμπι μείωσης
- C4** Κουμπι αύξησης
- C5** Κουμπι επιλογής ταχύτητας ανεμιστήρα
- C6** Κουμπι αθόρυβης λειτουργίας (μόνο σε ορισμένα μοντέλα)
- C7** Κουμπι χρονοδιακόπτη
- C8** Ένδειξη Stand-by
- C9** Ένδειξη αθόρυβης λειτουργίας
- C10** Ένδειξη χρονοδιακόπτη
- C11** Ένδειξη λειτουργίας κλιματισμού
- C12** Ένδειξη λειτουργίας αφύγρανσης
- C13** Ένδειξη λειτουργίας ανεμιστήρα
- C14** Τιμές ρυθμισμένης θερμοκρασίας, προγραμματισμένος χρόνος ενεργοποίησης/απενεργοποίησης
- C15** Ένδειξη ταχύτητας αυτόματου ανεμιστήρα
- C16** Ένδειξη ταχύτητας ανεμιστήρα

ΕΝΕΡΓΟΠΟΙΗΣΗ ΚΑΙ ΑΠΕΝΕΡΓΟΠΟΙΗΣΗ ΣΥΣΚΕΥΗΣ

Προτού συνδέσετε το φις στην πρίζα ρεύματος, βεβαιωθείτε ότι τα καπάκια των εύκαπτων σωλήνων αποστράγγισης (A10) (A11) που βρίσκονται στο πίσω μέρος της συσκευής είναι σωστά τοποθετημένα.

Εισάγετε το φις στην πρίζα.

Η ένδειξη stand-by ανάβει.

Πατήστε το κουμπι  (C1) για να ενεργοποιήσετε τη συσκευή.

Όταν ενεργοποιείτε τη συσκευή, η τρέχουσα λειτουργία είναι η τελευταία ρυθμισμένη λειτουργία που υπήρχε πριν την απενεργοποίηση.

Για να απενεργοποιήσετε τη συσκευή, πατήστε ξανά το κουμπι  ON/STAND-BY (C1).

Σημαντικό: Εάν δεν γίνεται συνεχόμενη χρήση, ύστερα από λίγα λεπτά ο φωτισμός της οθόνης χαμηλώνει για εξοικονόμηση ενέργειας.

Σημαντικό: Μην απενεργοποιείτε ποτέ το κλιματιστικό τραβώντας απλώς το φις. Πατήστε το κουμπι  για να θέσετε το κλιματιστικό σε λειτουργία stand-by και περιμένετε λίγα λεπτά προτού αποσυνδέσετε το φις. Με αυτόν τον τρόπο, η συσκευή μπορεί να εκτελέσει τους ελέγχους της κατάστασης λειτουργίας.

ΕΠΙΛΟΓΗ ΤΡΟΠΟΥ ΛΕΙΤΟΥΡΓΙΑΣ

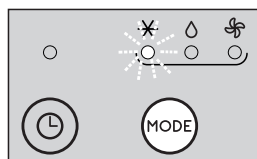

Για να επιλέξετε τον επιθυμητό τρόπο λειτουργίας, πατήστε επαναλαμβανόμενα το κουμπι MODE (C2) μέχρι να επιλεγεί η επιθυμητή λειτουργία.

✳ ΛΕΙΤΟΥΡΓΙΑ ΨΥΞΗΣ





Η λειτουργία αυτή είναι ιδανική όταν ο καιρός είναι ζεστός και υγρός και ο χώρος του δωματίου απαιτεί ψύξη αλλά και αφύγρανση.

Για να ρυθμίσετε σωστά αυτή τη λειτουργία:

- Πατήστε επαναλαμβανόμενα το κουμπι **MODE** (C2) μέχρι να εμφανιστεί η ένδειξη ✳ κλιματισμού (C11). Η οθόνη (C14) θα εμφανίσει την επιθυμητή θερμοκρασία.
- Για να αλλάξετε τη θερμοκρασία που θέλετε να επιτύχετε, πατήστε το κουμπι  (C3) ή  (C4).
- Επιλέξτε την επιθυμητή ταχύτητα ανεμιστήρα πατώντας το κουμπι  (C5).

Οι διαθέσιμες ταχύτητες είναι οι εξής:

 **Ελάχιστη ροή αέρα:** όταν επιθυμείτε όσο το δυνατό πιο αθόρυβη λειτουργία.

 **Μεσαία ροή αέρα:** όταν επιθυμείτε το επίπεδο θορύβου να είναι χαμηλό αλλά διατηρώντας ένα καλό επίπεδο άνεσης.

((⊗)) Μέγιστη ροή αέρα: για να επιτύχετε την επιθυμητή θερμοκρασία όσο το δυνατό γρηγορότερα.

AUTO Αυτόματη ροή αέρα: Η συσκευή επιλέγει αυτόματα την καλύτερη ταχύτητα ανεμιστήρα με βάση την επιλεγμένη θερμοκρασία και τις συνθήκες του χώρου.

Οι πιο κατάλληλες θερμοκρασίες κατά τη διάρκεια του καλοκαιριού κυμαίνονται από 24 έως 27°C. Ωστόσο, δεν συνιστάται η ρύθμιση της θερμοκρασίας σε πολύ χαμηλότερο βαθμό σε σχέση με την εξωτερική θερμοκρασία.

⊗ ΑΘΡΥΒΗ ΛΕΙΤΟΥΡΓΙΑ (διαθέσιμη μόνο στη λειτουργία κλιματισμού και σε ορισμένα μοντέλα)

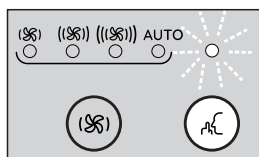

Ενεργοποιώντας αυτό το στοιχείο στη λειτουργία κλιματισμού, ο θόρυβος της συσκευής μειώνεται κι άλλο.

Για ενεργοποίηση, πατήστε το κουμπί ⊗ (C6) και η σχετική ένδειξη (C9) ανάβει.

⊗ ΛΕΙΤΟΥΡΓΙΑ ΑΦΥΓΡΑΝΣΗΣ

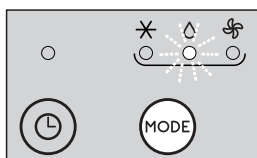

Η λειτουργία αυτή είναι ιδανική για τη μείωση της υγρασίας του δωματίου (άνοιξη και φθινόπωρο, χώροι με υγρασία, περίοδοι βροχών, κτλ.). Γι' αυτή τη χρήση, η συσκευή θα πρέπει να είναι ρυθμισμένη με τον ίδιο τρόπο που είναι ρυθμισμένη για τη λειτουργία ψύξης. Με άλλα λόγια, ο σωλήνας εξαγωγής αέρα (B1) θα πρέπει να είναι συνδεδεμένος στη συσκευή ώστε να επιτρέπει η εξαγωγή της υγρασίας στον εξωτερικό χώρο.

Για να ρυθμίσετε σωστά αυτή τη λειτουργία:

- Πατήστε επαναλαμβανόμενα το κουμπί **MODE** (C2) έως ότου εμφανιστεί η ένδειξη ⊗ αφύγρανσης (C12).
- Η συσκευή θα επιλέξει αυτόματα την καλύτερη ροή αέρα.

Σημείωση: σε περίπτωση χώρου με υψηλή υγρασία, μπορείτε να αποστραγγίζετε συνεχώς το συμπύκνωμα εφαρμόζοντας τον εύκαμπο σωλήνα του εξοπλισμού (B5) στον πάνω σωλήνα αποστράγγισης (A10) επιτρέποντας έτσι στο νερό να διαφύγει μέσα σε ένα δοχείο. Φροντίστε να μην ξεχειλίζει το νερό στο πάτωμα και να μην παρεμποδίζεται ο σωλήνας αποστράγγισης (Εικ. 9).

⊗ ΛΕΙΤΟΥΡΓΙΑ ΑΝΕΜΙΣΤΗΡΑ

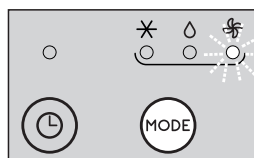

Όταν χρησιμοποιείτε αυτή τη λειτουργία, ο σωλήνας εκκένωσης αέρα (B1) δεν χρειάζεται να είναι συνδεδεμένος στη συσκευή.

Για να ρυθμίσετε σωστά αυτή τη λειτουργία:

- Πατήστε επαναλαμβανόμενα το κουμπί **MODE** (C2) έως ότου η ένδειξη του ανεμιστήρα ⊗ ανάψει.
- Πατήστε επαναλαμβανόμενα το κουμπί ((⊗)) (C5) έως ότου επιλεγεί η επιθυμητή ροή αέρα.

Οι διαθέσιμες ροές αέρα είναι:

(⊗) Ελάχιστη ροή αέρα: όταν η λειτουργία θέλετε να γίνεται όσο το δυνατόν πιο αθόρυβα.

((⊗)) Μεσαία ροή αέρα: όταν επιθυμείτε το επίπεδο του θορύβου να είναι χαμηλό αλλά το επίπεδο άνεσης να είναι καλό.

((⊗)) Μέγιστη ροή αέρα: για μέγιστη απόδοση.

ΕΠΙΛΟΓΗ ΤΗΣ ΚΛΙΜΑΚΑΣ ΘΕΡΜΟΚΡΑΣΙΑΣ

Η θερμοκρασία μπορεί να αναγράφεται σε °C ή σε °F. Για να αλλάξετε τη μονάδα μέτρησης της θερμοκρασίας επιλέξτε τη λειτουργία κλιματισμού και έπειτα πατήστε και τα δύο κουμπιά μείωσης ∨ (C3) και αύξησης ∧ (C4) για περίπου 3 δευτ.

ΡΥΘΜΙΣΗ ΧΡΟΝΟΔΙΑΚΟΠΤΗ

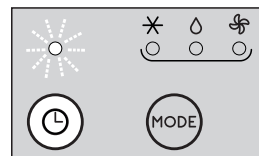

Ο χρονοδιακόπτης επιτρέπει την εκκίνηση ή διακοπή λειτουργίας με χρονοκαθυστέρηση. Με τη λειτουργία αυτή γίνεται εξοικονόμηση ηλεκτρικού ρεύματος βελτιστοποιώντας τα χρονικά διαστήματα λειτουργίας.

Πώς να προγραμματίσετε μια διακοπή λειτουργίας με χρονοκαθυστέρηση

- Με τη συσκευή ενεργοποιημένη σε οποιονδήποτε τρόπο λειτουργίας, μπορείτε να προγραμματίσετε απενεργοποίηση με χρονοκαθυστέρηση.
- Πατήστε το κουμπί του Χρονοδιακόπτη (C7): το Ένδειξη χρονοδιακόπτη (C10) και οι ώρες ανάβουν.
- Χρησιμοποιήστε τα κουμπιά ∨ (C3) ή ∧ (C4) για να ρυθ-

μίστε τον αριθμό των ωρών που πρέπει να περάσουν για να απενεργοποιηθεί η συσκευή.

Λίγα δευτερόλεπτα μετά τη ρύθμιση του χρονοδιακόπτη, η ρύθμιση επιβεβαιώνεται, η οθόνη εμφανίζει τον τρόπο λειτουργίας και η ένδειξη του χρονοδιακόπτη παραμένει αναμμένη. Στον προκαθορισμένο χρόνο, το κλιματιστικό εισέρχεται σε λειτουργία Standby. Για να ακυρώσετε τη ρύθμιση του χρονοδιακόπτη, πατήστε δύο φορές το κουμπί του χρονοδιακόπτη (C7). Η ένδειξη του χρονοδιακόπτη (C10) θα σβήσει.

Πώς να προγραμματίσετε μια εκκίνηση λειτουργίας με χρονοκαθυστέρηση

- Θέστε τη συσκευή σε λειτουργία standby.
- Πατήστε το κουμπί του χρονοδιακόπτη (C7): το σύμβολο του χρονοδιακόπτη (C10) και οι ώρες ανάβουν.
- Χρησιμοποιήστε τα κουμπιά \vee (C3) ή \wedge (C4) για να ρυθμίσετε τις ώρες μετά από τις οποίες η συσκευή θα αρχίσει να λειτουργεί.
- Η συσκευή θα αρχίσει να λειτουργεί στον ίδιο τρόπο λειτουργίας στον οποίο ήταν ρυθμισμένη προηγουμένως.

Η εκκίνηση μπορεί να προγραμματιστεί οποιαδήποτε στιγμή εντός των επόμενων 24 ωρών. Λίγα δευτερόλεπτα μετά τη ρύθμιση του χρονοδιακόπτη, η ρύθμιση επιβεβαιώνεται. Το σύμβολο του χρονοδιακόπτη παραμένει αναμμένο και η οθόνη επιστρέφει στη λειτουργία standby.

Για να ακυρώσετε τη ρύθμιση του χρονοδιακόπτη, πατήστε δύο φορές το κουμπί του χρονοδιακόπτη (C7). Το Ένδειξη χρονοδιακόπτη (C10) θα σβήσει.

ΛΕΙΤΟΥΡΓΙΑ ΜΕ ΤΗ ΧΡΗΣΗ ΤΟΥ ΤΗΛΕΧΕΙΡΙΣΤΗΡΙΟΥ

- Κατευθύνετε το τηλεχειριστήριο προς τον δέκτη (A12) του κλιματιστικού. Η μέγιστη απόσταση μεταξύ του τηλεχειριστηρίου και της συσκευής είναι 7 μέτρα (χωρίς εμπόδια ανάμεσα στο τηλεχειριστήριο και τον δέκτη).
- Ο χειρισμός του τηλεχειριστηρίου πρέπει να γίνεται με ιδιαίτερη προσοχή, δεν πρέπει να πέφτει κάτω ή να εκτίθεται στο άμεσο ηλιακό φως και πρέπει να φυλάσσεται μακριά από πηγές θερμότητας.

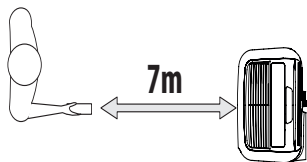

ΧΡΗΣΗ ΤΟΥ ΤΗΛΕΧΕΙΡΙΣΤΗΡΙΟΥ

ΤΟΠΟΘΕΤΗΣΗ Η ΑΝΤΙΚΑΤΑΣΤΑΣΗ ΜΠΑΤΑΡΙΩΝ

- Αφαιρέστε το καπάκι στο πίσω μέρος του τηλεχειριστηρίου.
- Εισάγετε ή αντικαταστήστε τις μπαταρίες με δύο καινούριες

μπαταρίες LR03 "AAA" 1.5V, τοποθετώντας τες σωστά (δείτε την κατεύθυνση που υποδεικνύεται εντός του χώρου των μπαταριών) (Εικ. 8).

- Ξαναβάλτε το καπάκι.

Σημαντικό: Όταν αντικαθιστάτε ή απορρίπτετε το τηλεχειριστήριο, οι μπαταρίες πρέπει να αφαιρούνται και να απορρίπτονται σύμφωνα με την τρέχουσα νομοθεσία διότι είναι επιβλαβείς για το περιβάλλον. Μην αναμιγνύετε παλιές και νέες μπαταρίες. Μην αναμιγνύετε αλκαλικές, κλασικές (ψευδαργύρου-άνθρακα) ή επαναφορτιζόμενες (νικελίου-καδμίου) μπαταρίες. Μη ρίχνετε τις μπαταρίες σε φωτιά. Οι μπαταρίες μπορεί να εκραγούν ή να παρουσιάσουν διαρροή. Αν το τηλεχειριστήριο δεν χρησιμοποιείται για μεγάλο χρονικό διάστημα, αφαιρέστε τις μπαταρίες.

ΠΕΡΙΓΡΑΦΗ ΤΟΥ ΤΗΛΕΧΕΙΡΙΣΤΗΡΙΟΥ

- D1.** Κουμπί ON/STAND-BY
- D2.** Κουμπί MODE
- D3.** Κουμπί επιλογής ταχύτητας ανεμιστήρα
- D4.** Κουμπί αύξησης
- D5.** Κουμπί μείωσης
- D6.** Κουμπί αθόρυβης λειτουργίας (μόνο σε ορισμένα μοντέλα)
- D7.** Κουμπί χρονοδιακόπτη

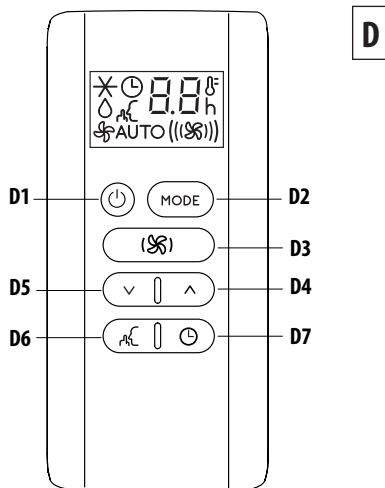

ΕΝΕΡΓΟΠΟΙΗΣΗ/ΑΠΕΝΕΡΓΟΠΟΙΗΣΗ ΣΥΣΚΕΥΗΣ

- Συνδέστε τη συσκευή στην πρίζα.
- Πατήστε το κουμπί \odot ON/STAND-BY (D1). Όταν το κλιματιστικό ενεργοποιείται, αρχίζει να λειτουργεί στον ίδιο τρόπο λειτουργίας στον οποίο λειτουργούσε όταν ήταν απενεργοποιημένο.
- Για να απενεργοποιήσετε τη συσκευή, πατήστε ξανά το κουμπί \odot ON/STAND-BY (D1).

Σημαντικό: Μην απενεργοποιείτε ποτέ τη συσκευή αποσυνδένοντας το φις. Πρέπει πάντα να την απενεργοποιείτε πατώντας το κουμπί  ON/STAND-BY (D1) και να περιμένοντας λίγα λεπτά προτού αποσυνδέσετε το φις. Μόνο με αυτόν τον τρόπο η συσκευή θα μπορεί να εκτελέσει τους τυπικούς ελέγχους.

ΕΠΙΛΟΓΗ ΤΡΟΠΟΥ ΛΕΙΤΟΥΡΓΙΑΣ

Οι τρόποι λειτουργίας που μπορούν να επιλεγούν από το τηλεχειριστήριο πατώντας το κουμπί MODE (D2) αντιστοιχούν σε εκείνες που υπάρχουν στην οθόνη ελέγχου της συσκευής (C).

ΕΠΙΛΟΓΗ ΘΕΡΜΟΚΡΑΣΙΩΝ

Στη λειτουργία κλιματισμού πατήστε το κουμπί \wedge (D4) ή \vee (D5) για να επιλέξετε την επιθυμητή θερμοκρασία.

ΕΠΙΛΟΓΗ ΡΟΗΣ ΑΕΡΑ

Στις λειτουργίες κλιματισμού και ανεμιστήρα, πατήστε το κουμπί  (D3) για να επιλέξετε την επιθυμητή ροή αέρα.

Οι διαθέσιμες ροές αέρα είναι οι εξής:

 **Ελάχιστη ροή αέρα:** όταν η λειτουργία θέλετε να γίνεται όσο το δυνατόν πιο αθόρυβα.

 **Μεσαία ροή αέρα:** όταν επιθυμείτε το επίπεδο του θορύβου να είναι χαμηλό αλλά το επίπεδο άνεσης να είναι καλό.

 **Μέγιστη ροή αέρα:** για μέγιστη απόδοση.

AUTO Αυτόματη ροή αέρα: η συσκευή επιλέγει αυτόματα τη ροή του αέρα βάσει της επιλεγμένης θερμοκρασίας και των συνθηκών του χώρου. Η επιλογή αυτή είναι διαθέσιμη μόνο στη λειτουργία ψύξης.

ΑΘΟΥΡΥΒΗ ΛΕΙΤΟΥΡΓΙΑ (διαθέσιμη μόνο στη λειτουργία κλιματισμού και μόνο σε ορισμένα μοντέλα)

Ενεργοποιώντας αυτή τη λειτουργία, ο θόρυβος λειτουργίας μειώνεται περαιτέρω. Για ενεργοποίηση, πατήστε το κουμπί  (D6) του τηλεχειριστηρίου. Η οθόνη δείχνει το σχετικό σύμβολο.

ΕΠΙΛΟΓΗ ΤΗΣ ΚΛΙΜΑΚΑΣ ΘΕΡΜΟΚΡΑΣΙΑΣ

Η θερμοκρασία μπορεί να αναγράφεται σε °C ή σε °F. Για να αλλάξετε τη μονάδα μέτρησης της θερμοκρασίας επιλέξτε τη λειτουργία κλιματισμού και έπειτα πατήστε και τα δύο κουμπιά μείωσης \vee (D5) και αύξησης \wedge (D4) για περίπου 3 δευτ.

ΡΥΘΜΙΣΗ ΧΡΟΝΟΔΙΑΚΟΠΤΗ

Ο χρονοδιακόπτης επιτρέπει την εκκίνηση ή διακοπή λειτουργίας με χρονοκαθυστέρηση. Με τη λειτουργία αυτή γίνεται εξοικονόμηση ηλεκτρικού ρεύματος βελτιστοποιώντας τα χρονικά διαστήματα λειτουργίας.

Πώς να προγραμματίσετε μια διακοπή λειτουργίας με χρονοκαθυστέρηση

- Όταν η συσκευή είναι αναμμένη σε οποιοδήποτε τρόπο λειτουργίας, μπορείτε να προγραμματίσετε μια διακοπή λειτουργίας με χρονοκαθυστέρηση.
- Πατήστε το  κουμπί του χρονοδιακόπτη (D7), το σύμβολο του χρονοδιακόπτη εμφανίζεται και οι ώρες ανάβουν.
- Πατήστε τα κουμπιά \vee (D5) και \wedge (D4) έως ότου εμφανιστεί στην οθόνη ο επιθυμητός αριθμός ωρών μέχρι την εκτέλεση της απενεργοποίησης.

Λίγα δευτερόλεπτα μετά τη ρύθμιση του χρονοδιακόπτη, η ρύθμιση ορίζεται, η οθόνη εμφανίζει τον τρόπο λειτουργίας και το σύμβολο του χρονοδιακόπτη παραμένει αναμμένο.

Μόλις παρέλθει ο ρυθμισμένος χρόνος, το κλιματιστικό μπαίνει σε κατάσταση αναμονής (standby).

Για να ακυρώσετε τον προγραμματισμένο χρονοδιακόπτη, πατήστε δύο φορές το  κουμπί χρονοδιακόπτη (D7). Το σύμβολο του χρονοδιακόπτη θα σβήσει.

Πώς να προγραμματίσετε μια εκκίνηση λειτουργίας με χρονοκαθυστέρηση



- Συνδέστε στο ρεύμα τη συσκευή και θέστε τη σε κατάσταση αναμονής (standby).
- Πατήστε το  κουμπί του χρονοδιακόπτη (D7), το σύμβολο του χρονοδιακόπτη εμφανίζεται και οι ώρες ανάβουν.
- Πατήστε τα κουμπιά \vee (D5) και \wedge (D4) έως ότου εμφανιστεί στην οθόνη ο επιθυμητός αριθμός ωρών μέχρι την εκτέλεση της ενεργοποίησης. Η εκκίνηση μπορεί να προγραμματιστεί οποιαδήποτε στιγμή εντός των επόμενων 24 ωρών.

Μόλις παρέλθει ο ρυθμισμένος χρόνος, η συσκευή θα αρχίσει να λειτουργεί στον ίδιο τρόπο λειτουργίας που είχε ρυθμιστεί προηγουμένως.

Για να ακυρώσετε τον προγραμματισμένο χρονοδιακόπτη, πατήστε δύο φορές το  κουμπί χρονοδιακόπτη (D7). Το σύμβολο του χρονοδιακόπτη θα σβήσει.

ΑΥΤΟΔΙΑΓΝΩΣΗ

Η συσκευή διαθέτει σύστημα αυτοδιάγνωσης για τον προσδιορισμό ενός αριθμού προειδοποιήσεων/δυσλειτουργιών. Στην οθόνη της συσκευής εμφανίζονται κάποια μηνύματα σφάλματος.

ΑΝ ... ΕΜΦΑΝΙΖΕΤΑΙ,	ΑΝ ... ΕΜΦΑΝΙΖΕΤΑΙ,	ΑΝ ... ΕΜΦΑΝΙΖΕΤΑΙ,
		
“Low Temperature” (Χαμηλή Θερμοκρασία) (Πρόληψη σχηματισμού πάγου)	“Probe Failure” (Σφάλμα Αισθητήρα) (Βλάβη στον αισθητήρα)	“High Level” (Υψηλό Επίπεδο) (Εσωτερικός δίσκος γεμάτος)
ΤΙ ΠΡΕΠΕΙ ΝΑ ΚΑΝΩ; Η συσκευή διαθέτει προστασία κατά του πάγου για την αποφυγή υπερβολικού σχηματισμού πάγου. Η συσκευή ξεκινά αυτόματα τη λειτουργία της μόλις ολοκληρωθεί η διαδικασία απόψυξης.	ΤΙ ΠΡΕΠΕΙ ΝΑ ΚΑΝΩ; Αν εμφανίζεται αυτή η ένδειξη, επικοινωνήστε με το τοπικό εξουσιοδοτημένο κέντρο σέρβις.	ΤΙ ΠΡΕΠΕΙ ΝΑ ΚΑΝΩ; Αδειάστε το εσωτερικό δοχείο ασφαλείας ακολουθώντας τις οδηγίες στην ενότητα «Ενέργειες στο τέλος της σεζόν».

ΣΥΜΒΟΥΛΕΣ ΓΙΑ ΣΩΣΤΗ ΧΡΗΣΗ

Για να εξασφαλίσετε τα βέλτιστα αποτελέσματα του κλιματιστικού σας, ακολουθήστε τις παρακάτω οδηγίες:

- Κλείστε τα παράθυρα και τις πόρτες του δωματίου όπου γίνεται χρήση του κλιματιστικού. Όταν γίνεται ημι-μόνιμη εγκατάσταση του κλιματιστικού, θα πρέπει να αφήνετε μια πόρτα ελαφρώς ανοιχτή (περίπου 1 εκ.) για τον σωστό αερισμό του χώρου.
- Μη χρησιμοποιείτε ποτέ τη συσκευή σε δωμάτια με πολλή υγρασία (π.χ. πλυσταριό).
- Προστατεύστε το δωμάτιο από την άμεση έκθεση στο ηλιακό φως κλείνοντας μερικώς τις κουρτίνες και/ή τα παντζούρια για εξοικονόμηση ενέργειας.
- Μη χρησιμοποιείτε ποτέ τη συσκευή σε εξωτερικό χώρο.
- Βεβαιωθείτε ότι δεν υπάρχουν πηγές θερμότητας μέσα στο δωμάτιο.
- Βεβαιωθείτε ότι το κλιματιστικό βρίσκεται πάνω σε επίπεδη επιφάνεια.

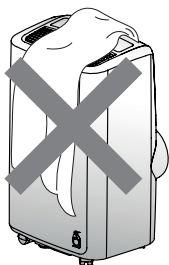

μην καλύπτετε τη συσκευή

- Μην αφήνετε ποτέ κανένα αντικείμενο πάνω στο κλιματιστικό.
- Μην εμποδίζετε ποτέ τη σχάρα εισαγωγής αέρα ή τη σχάρα εξόδου αέρα.

ΚΑΘΑΡΙΣΜΟΣ

Προτού προβείτε σε καθαρισμό ή συντήρηση, απενεργοποιήστε τη συσκευή πατώντας το κουμπί  και έπειτα αποσυνδέστε το φις από την πρίζα.

ΚΑΘΑΡΙΣΜΟΣ ΤΟΥ ΠΕΡΙΒΛΗΜΑΤΟΣ

Θα πρέπει να καθαρίζετε τη συσκευή με ένα ελαφρώς υγρό πανί και έπειτα να τη στεγνώνετε με ένα στεγνό πανί. Για λόγους ασφαλείας, μην πλένετε ποτέ το κλιματιστικό με νερό.

Προσοχή! Μη χρησιμοποιείτε ποτέ βενζίνη, οινόπνευμα ή διαλύτες για να καθαρίσετε τη συσκευή. Μην ψεκάζετε ποτέ εντομοκτόνα ή παρόμοια υγρά.

ΚΑΘΑΡΙΣΜΟΣ ΤΟΥ ΦΙΛΤΡΟΥ ΑΕΡΑ

Για να διατηρήσετε την αποτελεσματικότητα του κλιματιστικού, συνιστάται να καθαρίζετε το φίλτρο σκόνης ύστερα από κάθε εβδομάδα χρήσης. Το φίλτρο βρίσκεται στη σχάρα εισαγωγής αέρα (Α6).

Για να καθαρίσετε το φίλτρο, πρέπει να το αφαιρέσετε όπως φαίνεται στην εικόνα 11.

Χρησιμοποιήστε ηλεκτρική σκούπα για να αφαιρέσετε τη σκόνη. Αν είναι πολύ βρώμικο, βυθίστε το σε ζεστό νερό και ξεπλύνετε

το αρκετές φορές. Η θερμοκρασία νερού πρέπει να διατηρείται κάτω από τους 40° C.

Μετά το πλύσιμο του φίλτρου, αφήστε το να στεγνώσει. Έπειτα, επανατοποθετήστε το φίλτρο στην υποδοχή του

μόνο για σύντομο διάστημα και έπειτα ο συμπιεστής θα υποστεί ζημιά λόγω έλλειψης λαδιού.

ΕΛΕΓΧΟΙ ΣΤΗΝ ΑΡΧΗ ΤΗΣ ΣΕΖΟΝ

Βεβαιωθείτε ότι το καλώδιο ρεύματος και η πρίζα είναι σε άριστη κατάσταση και επαληθεύστε ότι το σύστημα γείωσης είναι αποτελεσματικό. Τηρείτε αυστηρά τα πρότυπα εγκατάστασης.

ΕΝΕΡΓΕΙΕΣ ΣΤΟ ΤΕΛΟΣ ΤΗΣ ΣΕΖΟΝ

Για να αποστραγγίσετε εντελώς το νερό από το εσωτερικό κύκλωμα, αφαιρέστε το καπάκι από τον κάτω εύκαμπτο σωλήνα αποστράγγισης, περιστρέφοντάς το αριστερόστροφα, και έπειτα αφαιρέστε το εσωτερικό καπάκι (Εικ. 12).

Αποστραγγίστε εντελώς το νερό μέσα σε μια λεκάνη. Μόλις το νερό στραγγίσει τελείως, επανατοποθετήστε τα καπάκια, επιβεβαιώνοντας ότι έχουν κλείσει καλά.

Καθαρίστε το φίλτρο σύμφωνα με τη διαδικασία που περιγράφεται παραπάνω. Το φίλτρο πρέπει να είναι εντελώς στεγνό προτού επανατοποθετηθεί.

ΤΕΧΝΙΚΕΣ ΠΡΟΔΙΑΓΡΑΦΕΣ

Τάση ισχύος	δείτε την πινακίδα στοιχείων
Μέγ. απορροφούμενη ισχύς κατά την ψύξη	“
Ψυκτικό μέσο	“
Ψυκτική ικανότητα	“

ΟΡΙΑΚΕΣ ΣΥΝΘΗΚΕΣ

Θερμοκρασία δωματίου για κλιματισμό 18° ÷ 35°C

Η μεταφορά, η φόρτωση, ο καθαρισμός, η ανάκτηση και η απόρριψη του ψυκτικού μέσου πρέπει να εκτελείται αποκλειστικά από κάποιο κέντρο τεχνικής υποστήριξης που είναι εξουσιοδοτημένο από τον κατασκευαστή.

Η συσκευή πρέπει να απορρίπτεται αποκλειστικά από ειδικευμένο προσωπικό που είναι εξουσιοδοτημένο από τον κατασκευαστή.

Προσοχή! ΓΙΑ ΝΑ ΑΠΟΦΥΓΕΤΕ ΤΗΝ ΠΡΟΚΛΗΣΗ ΖΗΜΙΑΣ ΣΤΗ ΜΟΝΑΔΑ:

ΜΗ ΜΕΤΑΦΕΡΕΤΕ ΚΑΙ ΜΗΝ ΤΟΠΟΘΕΤΕΙΤΕ ΠΟΤΕ ΤΗ ΣΥΣΚΕΥΗ ΑΝΑΠΟΔΑ Ή ΣΤΟ ΠΛΑΪ. ΑΝ ΣΥΜΒΕΙ ΚΑΤΙ ΤΕΤΟΙΟ, ΠΕΡΙΜΕΝΕΤΕ 6 ΩΡΕΣ ΠΡΟΤΟΥ ΑΝΑΨΕΤΕ ΤΗ ΣΥΣΚΕΥΗ, Ο ΧΡΟΝΟΣ ΩΣΤΟΣΟ ΠΟΥ ΣΥΣΤΗΝΕΤΑΙ ΕΙΝΑΙ 24 ΩΡΕΣ. Αν η μονάδα έχει γείρει στο πλάι, το λάδι χρειάζεται να επιστρέψει στον συμπιεστή προκειμένου να διασφαλιστεί η σωστή λειτουργία. Αν δεν αφήσετε αυτόν τον χρόνο να παρέλθει (6-24 ώρες) η μονάδα μπορεί να λειτουργήσει

ΑΝΤΙΜΕΤΩΠΙΣΗ ΠΡΟΒΛΗΜΑΤΩΝ

ΠΡΟΒΛΗΜΑ	ΑΙΤΙΑ	ΛΥΣΗ
Το κλιματιστικό δεν ανάβει	δεν είναι συνδεδεμένο στην πρίζα	συνδέστε το στην πρίζα
	δεν υπάρχει ρεύμα	περιμένετε
	έχει παρέμβει η εσωτερική διάταξη ασφαλείας	επικοινωνήστε με το Κέντρο Σέρβις
Το κλιματιστικό λειτουργεί μόνο για λίγη ώρα	υπάρχουν κάμψεις ή συστροφές στον σωλήνα εκκένωσης αέρα	τοποθετήστε τον σωλήνα του αέρα σωστά, έχοντας όσο το δυνατό μικρότερο μήκος και λιγότερες καμπύλες ώστε να αποφεύγονται οι στενώσεις
	κάτι εμποδίζει την εξαγωγή του αέρα	ελέγξτε και αφαιρέστε τυχόν εμποδία στην εκκένωση του αέρα
Το κλιματιστικό λειτουργεί, αλλά δεν ψύχει το δωμάτιο	παράθυρα, πόρτες και/ή κουρτίνες ανοιχτές	κλείστε πόρτες, παράθυρα και κουρτίνες, λαμβάνοντας υπόψη τις «ΣΥΜΒΟΥΛΕΣ ΓΙΑ ΣΩΣΤΗ ΧΡΗΣΗ» που αναφέραμε παραπάνω
	υπάρχουν πηγές θερμότητας στο δωμάτιο (φούρνος, στεγνωτήρας μαλλιών, κτλ.)	διακόψτε τη λειτουργία των συσκευών που εκπέμπουν θερμότητα
	ο σωλήνας εκκένωσης αέρα έχει αποσυνδεθεί από τη συσκευή	Συνδέστε τον σωλήνα εκκένωσης αέρα στην υποδοχή στο πίσω μέρος της συσκευής (εικ. 1).
	βουλωμένο φίλτρο	καθαρίστε ή αντικαταστήστε το φίλτρο σύμφωνα με την παραπάνω περιγραφή
	οι τεχνικές προδιαγραφές της συσκευής δεν είναι κατάλληλες για τον χώρο μέσα στον οποίο είναι τοποθετημένη.	
Κατά τη διάρκεια της λειτουργίας, διαπιστώνεται μια δυσάρεστη οσμή στο δωμάτιο	βουλωμένο φίλτρο	καθαρίστε το φίλτρο σύμφωνα με την παραπάνω περιγραφή
Το κλιματιστικό δεν λειτουργεί για περίπου τέσσερα λεπτά μετά την επανεκκίνηση	μια εσωτερική διάταξη ασφαλείας αποτρέπει τη συσκευή από την εκτέλεση επανεκκίνησης μέχρι να περάσουν τέσσερα λεπτά από την τελευταία φορά που απενεργοποιήθηκε	περιμένετε. Η καθυστέρηση αυτή αποτελεί μέρος της κανονικής λειτουργίας.
Οι ενδείξεις <i>Lt/PF/HL</i> εμφανίζονται στην οθόνη.	η συσκευή διαθέτει σύστημα αυτοδιάγνωσης για τον προσδιορισμό ενός αριθμού δυσλειτουργιών.	δείτε το κεφάλαιο ΑΥΤΟΔΙΑΓΝΩΣΗ

INTRODUKSJON

Takk for at du valgte et produkt fra De'Longhi. Vennligst sett av noen minutter til å lese igjennom disse instruksjonene. Dette vil forhindre at man løper noen som helst risiko eller skader apparatet.

BESKRIVELSE

Beskrivelse av apparatet (se side 2 - A)

- A1** Luftutløpsrist
- A2** Kontrollpanel
- A3** Håndtak
- A4** Hjul
- A5** Filter
- A6** Luftinntaksrist
- A7** Forbindelse for luftutløpslange
- A8** Luftinntaksrist
- A9** Strømkabel
- A10** Øvre tappeplugg med lokk
- A11** Nedre tappeplugg med lokk
- A12** Signalmottaker for fjernkontroll
- A13** Fjernkontrollholder

Beskrivelse av tilbehør (Se side 2 - B)

- B1** Luftutløpslange
- B2** Slangeadapter
- B3** Adapterring for vindusbrakett/vindu
- B4** Forlengbar vindusbrakett med skruer
- B5** Tappeslange
- B6** Selvklebende strimmel (2 stykker)
- B7** Ikke-klebende strimmel
- B8** Fjernkontroll

ELEKTRISK FORBINDELSE

Kontroller følgende før apparatet kobles til strøm:

- Nettspenning samsvarer med verdien som er oppgitt på merkeskiltet bak på apparatet.
- Stikkkontakten og strømkabelen har et tverrsnitt som er tilpasset strømstyrken.
- Stikkkontakten er av egnet type for det aktuelle støpslet, hvis ikke må stikkkontakten skiftes.
- Stikkkontakten er tilkoblet en fungerende jordingsforbindelse. Produsenten er ikke ansvarlig hvis disse skadeforebyggende tiltakene ikke overholdes.
- **Strømkablene må kun skiftes av spesialiserte teknikere.**

BRUK

Instruksjonene nedenfor hjelper deg å klargjøre klimaanlegget for drift på en så effektiv måte som mulig. Før enheten tas i bruk må det påses at inntak og utløpsrist ikke er hindret.

Hold en minsteavstand på 60 cm fra vegger og hindringer.

I klima- og avfuktingsmodus må luftutløpslangen (B1) settes på (Fig. 1).

Merk: Dette apparatet er utstyrt med en selvfordampingsfunksjon som fjerner all kondens i kjøle- og avfuktingsmodus.

BRUK AV KLIMAAANLEGG UTEN MONTERING

SIDEHENGSLET VINDU

Hvis du har sidehengslet vindu gjør du som følger:

- Koble til luftutløpslangen (B1) i sin anviste posisjon på baksiden av apparatet (Fig. 1).
- Sett inn luftutløpslangen (B1) sammen med vindusadapteren (B3) i sin anviste posisjon på baksiden av apparatet (Fig. 2).

DOBLE HEISEVINDUER

Avhengig av behov må man bruke den selvklebende eller ikke-klebende strimmelen i vinduet som vist i figur 3.

- Kutt strimlene til ønsket lengde og sett dem på plass i vinduet.
- Sett den forlengbare vindusbraketten inn i vinduet og tilpass den langs hele lengden til vinduskarmen (Fig. 4)
- Reguler den forlengbare vindusbraketten og fest den med de to skruene (Fig. 5) (hvis den er for lang kan man sage av noe av platen. Dette må gjøres av en kyndig fagperson).
- Hekt adapterringen (B3) på vindusbraketten som vist i Fig. 6.

KONTROLLPANEL

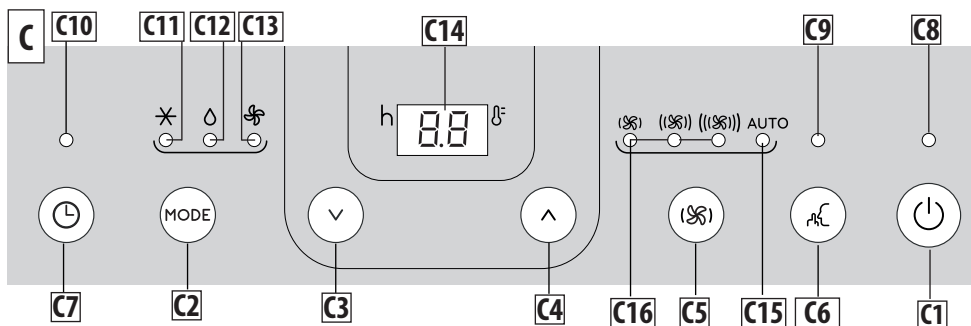

BESKRIVELSE AV KONTROLLPANEL (C)

- C1** ON/STAND-BY (on/off) tast
- C2** Modusvalg (klima, avfukter, vifte)
- C3** Ned-tast
- C4** Opp-tast
- C5** Viftehastighetsbryter
- C6** Stilleknapp (kun på noen modeller)
- C7** Timer-knapp
- C8** Standby-lampe
- C9** Stillelampe
- C10** Timer-lampe
- C11** Klimamoduslampe
- C12** Avfuktingslampe
- C13** Viftemoduslampe
- C14** Innstilt temperaturverdi, programmert av/på-tid
- C15** Auto-viftehastighetslampe
- C16** Viftehastighetslampe

SLÅ APPARATET AV OG PÅ

Før man kobler til strømnettaket må man se til at loddene (A10) (A11) bak på selve apparatet er blitt korrekt satt inn.

Sett støpslet inn i stikkkontakten.

Standby-lampen tennes.

Trykk på tasten (C1) for å slå på apparatet.

Når apparatet slås på vil den funksjonen som sist var i bruk når apparatet ble avslått aktiveres.

For å slå av apparatet trykker man på ON/STANDBY-knappen (C1) en gang til.

Merk: Hvis man ikke fortsetter med oppstarten vil displaylyset etter noen minutter dempes for å redusere energiforbruket.

Merk: Ikke slå av klimaanlegget ved å dra i støpslet. Trykk på tasten (C1) for å sette klimaanlegget i hvilemodus og vent noen minutter før støpslet trekkes ut. På denne måten kan apparatet utføre alle statuskontroller.

MODUSVALG

For å velge ønsket driftsmodus trykker man flere ganger på MODE-tasten (C2) inntil ønsket funksjon er blitt valgt.

✕ KLIMAMODUS

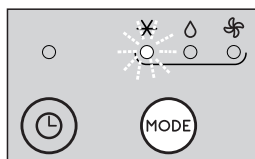

Denne modusen er ideell for varmt og fuktig vær når rommet både må kjøles ned og avfuktes.

For en korrekt innstilling av denne modusen:

- Trykk flere ganger på **MODE-tasten** (C2) inntil klimalampen (C11) ✕ tennes. Displayet (C14) vil vise ønsket temperatur.
- For å endre temperaturen trykker man på tasten ∨ (C3) eller ∧ (C4).
- Velg ønsket viftehastighet ved å trykke på tasten (C5) (C5).

Følgende hastigheter er tilgjengelig:

(✕) **Minimum luftstrømning:** når det ønskes tilnærmet støyfri drift.

((✕)) **Middels luftstrømning:** Hvis man ønsker et lavt støynivå som også opprettholder komforten.

((((✕))) **Maksimal luftstrømning:** For å nå ønsket temperatur så fort som mulig.

AUTO **Automatisk luftstrømning:** Apparatet vil automatisk velge den best tilpassede viftehastigheten basert på valgt temperatur og omgivelsesforhold.

Den best egnede temperaturen i sommerhalvåret ligger på mellom 24 og 27°C, men det anbefales å ikke stille inn en temperatur som ligger langt under utendørstemperaturen.

🔊 STILLEFUNKSJON (kun tilgjengelig i klimamodus på noen utvalgte modeller)

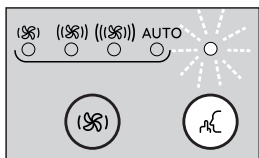

Ved å aktivere denne funksjonen i klimamodus vil støyen fra apparatet reduseres ytterligere.

For å aktivere trykker man på knappen 🔊 (C6). Lampen (C9) vil tennes.

💧 AVFUKTINGSMODUS

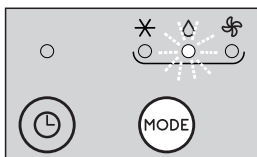

Ideell for å redusere luftfuktigheten i rommet (vår og høst, våtrom, perioder med mye regn osv.). For denne type bruk må apparatet stilles inn til klimamodus. Det betyr at luftutløpslangen (B1) må kobles til apparatet slik at luftfuktigheten kan trekkes ut av rommet.

For en korrekt innstilling av denne modusen:

- Trykk flere ganger på **MODE-tasten** (C2) inntil avfuktingslampen (C12) 🔊 tennes.
- Apparatet vil automatisk velge den best tilpassede luftstrømningen.

Merknad: Hvis luftfuktigheten er høy kan man tappe kondensen fortløpende ved å koble til den medfølgende tappeslangen (B5) i tappepluggen (A10) og la vannet flyte ut i en passende beholder. Vær oppmerksom slik at ikke vannet renner over eller tappeslangen tilstoppes (Fig. 9).

🌀 VIFTEMODUS

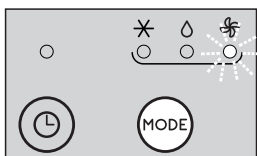

Når denne modusen er i bruk trenger ikke luftutløpslangen (B1) kobles til apparatet.

For en korrekt innstilling av denne modusen:

- Trykk flere ganger på **MODE-tasten** (C2) inntil viftelampen 🔊 tennes.
- Trykk flere ganger på **tasten** 🌀 (C5) inntil ønsket luftstrømning er valgt.

Følgende luftstrømningshastigheter er tilgjengelig:

🌀 **Minimum luftstrømning:** når det ønskes tilnærmet støyfri drift.

🌀🌀 **Middels luftstrømning:** hvis man ønsker et lavt støynivå som også opprettholder komforten.

🌀🌀🌀 **Maksimal luftstrømning:** for maksimal ytelse.

VELG TEMPERATURSKALA

Temperaturen kan vises i °C eller °F. For å endre temperaturvisningen velger man klimamodus og holder inne både ned-tasten ∨ (C3) og opp-tasten ∧ (C4) i cirka 3 sekunder.

STILLE INN TIMER-FUNKSJON

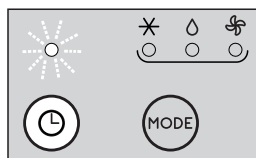

Med Timer-funksjonen er det mulig å utsette apparatets start- eller stopptidspunkt. Denne funksjonen vil gjøre det mulig å spare elektrisitet ved å optimere driftsperiodene.

Hvordan programmere utsatt apparatstart

- Utsatt apparatstart kan programmeres mens apparatet befinner seg i et hvilket som helst driftsmodus.
- Trykk på **Timer-knappen** (C7). **Timer-lampe** (C10) og **timene** tennes.
- Bruk knappene ∨ (C3) eller ∧ (C4) for å velge antall timer før apparatet slås av.

Noen få sekunder etter at Timer-funksjonen er blitt stilt inn vil innstillingen være aktiv. Displayet viser driftsmodus og **Timer-lampen** forblir tent. Når den forhåndsinnstilte tiden er utløpt vil klimaanlegget gå over i hvilemodus.

For å avbryte **Timer-programmet** trykker man to ganger på **Timer-knappen** (C7). **Timer-lampen** (C10) vil slukke.

Hvordan programmere utsatt oppstart

- Sett apparatet i hvilemodus.
- Trykk på **timer-knappen** (C7): **Timer-lampen** (C10) og **time-tallet** lyser.

- Bruk knappene \vee (C3) eller \wedge (C4) for å velge antall timer før apparatet skal slå seg på.
- Apparatet går tilbake til den forrige driftsmodusen.

Apparatstart kan programmeres når som helst innenfor de neste 24 timene. Noen sekunder etter at dette er blitt gjort vil Timer-funksjonen være innstilt. Timer-lampen forblir tent og displayet går tilbake i standby-modus.

For å avbryte Timer-programmet trykker man to ganger på Timer-tasten (C7). Timer-lampen (C10) vil slukke.

STYRING VIA FJERNKONTROLL

- Pek fjernkontrollen mot mottakeren (A12) på klimaanlegget. Maksimal distanse mellom fjernkontroll og apparat er 7 meter (uten hindringer mellom fjernkontroll og mottaker).
- Fjernkontrollen må håndteres svært forsiktig. Den må ikke gå i bakken eller eksponeres for direkte sollys eller varmekilder.

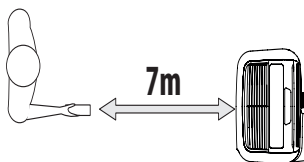

STYRING VIA FJERNKONTROLL

SETTE INN ELLER SKIFTE BATTERIER

- Ta av dekslet bak på fjernkontrollen.
- Sett inn batterier eller bytt ut de eksisterende batteriene med nye LR03 "AAA" 1.5V batterier (se instruksjoner inne i batterikammeret) (fig. 8).
- Sett på plass dekslet.

Merk: Hvis fjernkontrollenhet byttes eller kastes må batteriene fjernes og håndteres i samsvar med gjeldende miljølovgivning, gitt at de er skadelige for miljøet. Ikke bland nye og gamle batterier. Ikke bland sammen alkaliske, standard (karbon-sink) og oppladbare (nikkel-kadmium) batterier. Batteriene må ikke brennes. Batteriene kan eksplodere eller lekke. Hvis fjernkontrollen ikke skal brukes over en lengre periode må batteriene tas ut.

BESKRIVELSE AV FJERNKONTROLL

- D1.** ON/STANDBY-knapp
- D2.** MODUS-knapp
- D3.** Viftehastighetsknapp
- D4.** Opp-knapp
- D5.** Ned-knapp
- D6.** Stilleknapp (kun på noen modeller)
- D7.** Timer-knapp

D

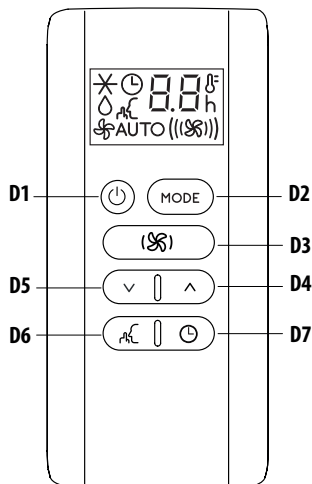

SLÅ APPARATET AV/PÅ

- Koble til enheten.
- Trykk på \odot ON/STANDBY knappen (D1). Når det slås på vil klimaanlegget starte opp i samme modus den befant seg i når det ble avslått.
- For å slå av apparatet trykker man på ON/STANDBY-knappen \odot (D1) en gang til.

Merk: Man må aldri slå av apparatet ved å trekke ut støpslet. Slå alltid av ved hjelp av knappen ON/STANDBY \odot (D1) og vent noen minutter før støpslet trekkes ut av stikkkontakten. Kun på denne måten vil apparatet utføre alle sine standardkontroller.

VALG AV DRIFTSMODUS

Driftsmodusene som er tilgjengelige via MODE-knappen (D2) samsvarer med de som kan velges på apparatets kontrollpanel (C).

VALG AV TEMPERATURER

I klimamodus trykker man på knappene \wedge (D4) eller \vee (D5) for å velge ønsket temperatur.

VALG AV LUFTSTRØMNING

I klimamodus og viftemodus trykker man på knappen \mathcal{S} (D3) for å velge ønsket luftstrømning. Tilgjengelige luftstrømninger er:

- \mathcal{S} **Minimum luftstrømning:** når det ønskes tilnærmet støyfri drift.
- \mathcal{S} **Middels luftstrømning:** hvis man ønsker et lavt støynivå som også opprettholder komforten.
- \mathcal{S} **Maksimal luftstrømning:** for maksimal ytelse.

AUTO Automatisk luftstrømning: Apparatet vil automatisk velge best tilpassede luftstrømning basert på temperatur og omgivelser. Dette valget er kun tilgjengelig i klimamodus.

STILLEFUNKSJON (kun tilgjengelig i klimamodus på noen utvalgte modeller)

Ved å aktivere denne funksjonen vil støyen fra apparatet reduseres ytterligere. For å aktivere den trykker man på knappen  (D6) på fjernkontrollen. Displayet viser det aktuelle symbolet.

VELG TEMPERATURSKALA

Temperaturen kan vises i °C eller °F. For å endre temperaturvisningen velger man klimamodus og holder inne både ned-tasten ∇ (D5) og opp-tasten \wedge (D4) i cirka 3 sekunder.

STILLE INN TIMER-FUNKSJON

Med Timer-funksjonen er det mulig å utsette apparatets start- eller stopptidspunkt. Denne funksjonen vil gjøre det mulig å spare elektrisitet ved å optimere driftsperiodene.

Hvordan programmere utsatt apparatstart

- Utsatt apparatstopp kan programmeres mens apparatet befinner seg i et hvilket som helst driftsmodus.
- Trykk på Timer-knappen (D7)  Timer-symbolet vises og timetallet lyser opp.
- Trykk på ∇ (D5) og \wedge (D4) inntil ønsket antall timer til apparatstopp vises i displayet.

Noen få sekunder etter at Timer-funksjonen er blitt stilt inn vil innstillingen være aktiv. Displayet viser driftsmodus og Timer-symbolet lyser uavbrutt.

Når den innstilte tiden er utløpt vil klimaanlegget gå i hvilemodus.

For å avbryte Timer-programmet trykker man to ganger på Timer-knappen  (D7). Timer-lampen vil tennes.

Hvordan programmere utsatt oppstart

- Koble til apparatet og still inn hvilemodus.
- Trykk på Timer-knappen (D7)  Timer-symbolet vises og timetallet lyser opp.
- Trykk på ∇ (D5) og \wedge (D4) inntil ønsket antall timer til apparatstart vises i displayet. Apparatstart kan programmeres når som helst innenfor de neste 24 timene.



Når den innstilte tiden utløpet vil apparatet gå tilbake til den forrige driftsmodusen.

For å avbryte Timer-programmet trykker man to ganger på Timer-knappen  (D7). Timer-lampen vil tennes.

SELVDIAGNOSE

Apparatet har et selvdiaagnosesystem som identifiserer en serie advarsler/feilfunksjoner.

Feilmeldingene vises på apparatets display.

HVIS... DISPLAYET VISER	HVIS... DISPLAYET VISER	HVIS... DISPLAYET VISER
		
“Low Temperature” (Lav temperatur) (Forebygging av frost)	“Probe Failure” (Sondefeil) (Sonde skadet)	“High Level” (Høyt nivå) (Innvendig beholder full)
...HVA BURDE JEG GJØRE?	...HVA BURDE JEG GJØRE?	...HVA BURDE JEG GJØRE?
Apparatet er utstyrt med frostbeskyttelse som hindrer at det danner seg islag på enheten. Apparatet starter opp igjen automatisk når avisingen er fullført.	Hvis denne meldingen vises bes man kontakte nærmeste autoriserte service-senter.	Tøm den innvendige tanken ved å følge instruksjonene som er gjengitt i delen “Operasjoner Ved sesongslutt”.

TIPS FOR KORREKT BRUK

For å sikre optimale resultater når klimaanlegget er i bruk bes man følge disse anbefalingene:

- Lukk igjen vinduer og dører i rommet apparatet skal brukes. Når klimaanlegget installeres for midlertidig bruk burde døren holdes delvis åpen (1 cm holder) for å sikre korrekt ventilasjon.
- Ikke bruk apparatet i rom med mye damp (for eksempel vaskerom).
- Rommet må beskyttes mot direkte soleksposering ved å delvis trekke for gardiner og/eller persiener slik at apparatet driftes mer økonomisk.
- Apparatet må aldri brukes utendørs.
- Se til at det ikke er noen varmekilder i rommet.
- Se til at klimaanlegget står på en helt plan flate.

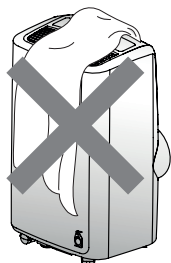

ikke dekk til apparatet

- Ikke sett gjenstander av noen slag på klimaanlegget.
- Ikke sett hindringer foran luftinntaket eller luftutløpsristene.

RENGJØRING

Før det foretas rengjøring eller vedlikehold må man slå av apparatet ved å trykke på knappen  og deretter trekke ut støpslet.

RENGJØRE KABINETT

Apparatet bør rengjøres med en fuktet klut og deretter tørkes av en med en tørr fille. Av sikkerhetsårsaker må ikke klimaanlegget vaskes med vann.

OBS! Ikke bruk bensin, alkohol eller løsningsmidler til å rengjøre apparatet. Ikke spray på insektmiddel eller lignende.

RENGJØR AV LUFTFILTER

For at klimaanlegget skal fungere optimalt så anbefales det å rengjøre støvfilteret en gang i uken. Filteret er plassert på luftinntaksrist (A6).

For å rengjøre filteret må det tas ut av huset som vist i figur 11. Bruk en støvsuger for å fjerne alt støv. Hvis det er svært skittent kan det dypes i varmt vann og renses flere ganger. Vanntemperaturen må holdes under 40° C.

Etter at filteret er blitt skylt må det tørkes.

Sett filteret tilbake i filterhuset

KONTROLLER FØR APPARATET TAS I BRUK

Se til at strømkabelen og støpslet er perfekt stand og at enheten er blitt effektivt jordet. Man må følge alle installasjonsstandarder.

KONTROLLER VED SESONGSLUTT

For å tappe den innvendige røkrretsen for vann, må man fjerne lokket på den nedre tapepluggen ved å vri det mot klokkeretningen og deretter fjerne den innvendige hetten (Fig. 12).

Tapp av alt vannet i en beholder eller et fat. Når den er blitt tappet må man sette på hetten og ha igjen lokket.

Rengjør filteret som forklart tidligere. Filteret må være helt tørt før det settes tilbake.

TEKNISKE EGENSKAPER

Matespenning	se merkeskilt
Max. effektforbruk	
i klimamodus	“
Kjølemiddel	“
Kjølekapasitet	“

GRENSEVERDIER

Romtemperatur klimamodus	18° ÷ 35°C
--------------------------	------------

Transport, fylling, rengjøring, tapping og kasting av kjølemiddel må kun utføres av et teknisk servicesenter som er blitt forhåndsautorisert av produsenten.

Apparatet må kun kasseres ved et spesialisert personell som er blitt autorisert av produsenten.

OBS! FOR Å UNNGÅ SKADE PÅ ENHETEN:

IKKE TRANSPORTER ELLER SETT APPARATET OPP-NED ELLER PÅ SIDEN. HVIS SÅ SKULLE SKJE MÅ MAN VENTE 6 TIMER FØR APPARATET SLÅS PÅ. 24 TIMER ANBEFALES. Etter at enheten har stått på siden må oljen renne tilbake i kompressoren før den kan fungere. Hvis ikke enheten gis tilstrekkelig tid til å gjøre dette (6-24 timer) vil den kun fungere en kort tid før den vil havarere som følge av oljemangel.

FEILSØKING

PROBLEM	ÅRSAK	LØSNING
Klimaanlegget slår seg ikke på	Det er ikke koblet til stikkkontakten	Koble til enheten
	Ingen strømforsyning	Vent
	Den innvendige sikkerhetsinnretningen er blitt utløst	Ring kundeservice
Klimaanlegget fungerer kun en kort tid	Det er bøyer eller knekker i utløpsslangen	Sett luftslangen i korrekt posisjon og gjør den så kort som mulig for å unngå at den klemmes sammen
	No hindrer luften i å trekke ut fra enheten	Sjekk og fjern eventuelle hindringer i luftutløpet
Klimaanlegget fungerer med avkjøler ikke rommet	Vinduer, dører og/eller gardiner står åpne	Lukk igjen dører, vinduer og gardiner, og vær oppmerksom på "TIPS FOR KORREKT BRUK" som er gjengitt ovenfor
	Det er varmekilder i rommet (ovner, hårføner osv.)	Fjern varmekilden
	Luftutløpsslangen er koblet fra apparatet	Koble til luftutløpsslangen i sin anviste posisjon bak på apparatet (fig. 1).
	Filter tilstoppet	Rengjør eller bytt ut filteret som forklart over
	Apparatets tekniske egenskaper er ikke egnet for rommet hvor enheten er plassert.	
Apparatet gir fra seg en ubehagelig lukt i rommet hvor den er plassert.	Filter tilstoppet	Rengjør filteret som forklart over
Klimaanlegget starter ikke opp før det er gått fire minutter.	En innvendig sikkerhetsinnretning i apparatet hindrer oppstart før det er gått fire minutter fra tidspunktet hvor apparatet ble slått av.	vent Denne forsinkelsen er del av normal apparatfunksjon.
Bokstavene Lt/PF/HL og symbolet vises i displayet.	Apparatet har et selvdiagnosesystem som identifiserer en serie feilfunksjoner.	Se kapitlet SELVDIAGNOSE

INLEDNING

Tack för att du valt denna De'Longhi produkt. Vänligen ägna några minuter åt att läsa dessa instruktioner. Detta kommer att förhindra risker och skador på apparaten.

BESKRIVNING

Beskrivning av apparaten (se sidan 2 - A)

- A1 Luftuttagsgaller
- A2 Kontrollpanel
- A3 Handtag
- A4 Hjul
- A5 Filter
- A6 Luftintagsgaller
- A7 Avluftningsslanghölje
- A8 Luftintagsgaller
- A9 Matningskabel
- A10 Övre dräneringsslang med plugg
- A11 Nedre dräneringsslang med plugg
- A12 Fjärrkontroll signalmottagare
- A13 Fjärrkontrollfack

Beskrivning av tillbehören (Se sidan 2 - B)

- B1 Avluftningsslang
- B2 Slangadapter
- B3 Adapter för förlängningsbar fönsterkonsol/ fönster
- B4 Förlängningsbar fönsterkonsol med skruvar
- B5 Dräneringsslang
- B6 Självhäftande skumremsor (2 stycken)
- B7 Inte vidhäftande skumremsa
- B8 Fjärrkontroll

ELANSLUTNING

Innan stickkontakten sätts i eluttaget, kontrollera följande:

- nätspänningen är den samma som anges på plåten på baksidan av apparaten;
- uttaget och elnätet är anpassade för att tåla den belastning som krävs;
- uttaget är rätt typ för stickkontakten, byt annars ut uttaget;
- uttaget är anslutet till ett effektivt jordsystem. Tillverkaren ansvarar inte i händelse av underlåtenhet att iaktta dessa olycksfallsförebyggande standarder.
- **Elsladden får endast bytas ut av specialiserade tekniker.**

ANVÄNDNING

Instruktionerna nedan gör att du kan förbereda luftkonditioneringen för funktion så effektivt som möjligt. Se till att luftintaget och uttagsgallren inte är övertäckta före användning.

Bibehåll ett minimum avstånd på 60 cm från väggar och hinder. Vid konditionering och avfuktning måste avluftningsslangen (B1) appliceras (Fig. 1).

Observera: Denna apparat har en självavdunstningsfunktion för kondensatborttagning under kylnings- och avfuktningslägena.

LUFTKONDITIONERING UTAN INSTALLATION

KARMFÖNSTER

Om du har ett fönster med karm gör på följande sätt:

- Koppla avluftningsslangen (B1) i dess anslutning på baksidan av apparaten (Fig. 1).
- Placera avluftningsslangen (B1) med fönsteradaptern (B3) utanför fönstret för att släppa ut den varma luften (Fig. 2).

DUBBELT HÄNGFÖNSTER

Beroende på behovet, placera de självhäftande skumremsorna eller ej vidhäftande skumremsorna på fönstret, som visas i figuren 3.

- Klipp skumremsorna till önskad längd och placera på fönstret.
- Placera den förlängningsbara fönsterkonsolen på fönsterbrädan och förläng den förlängningsbara fönsterkonsolen inuti fönsterramen (Fig.4)
- Justera den förlängningsbara fönsterkonsolen genom att fastställa längden med två skruvar (Fig. 5) (Om den förlängningsbara konsolen är för stor, är det möjligt att skära plasten med användning av en såg. Denna proceduren ska utföras av en kvalificerad tekniker).
- Haka på adaptern för förlängningsbart fönster (B3) vid fönsterkonsolen som visas i Fig. 6.

KONTROLLPANEL

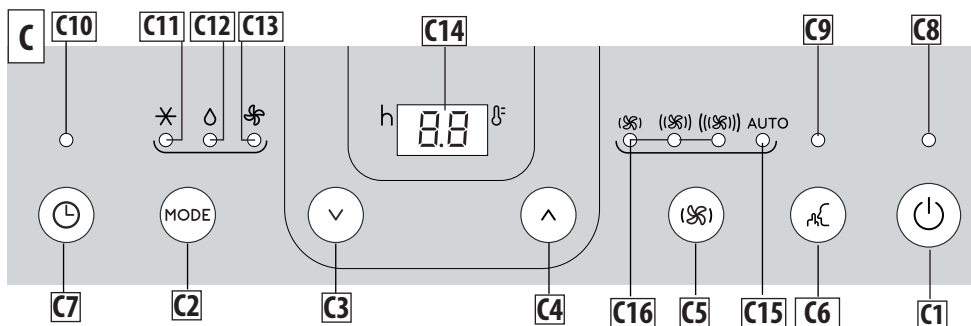

BESKRIVNING AV KONTROLLPANELEN (C)

- C1** ON/STANDBY (on/off)-knapp
- C2** Lägesväljarknapp (luftkonditionering, avfuktning, fläkt)
- C3** Knapp för minskning
- C4** Knapp för ökning
- C5** Valknapp för ventilationshastighet
- C6** Tyst knapp (endast på vissa modeller)
- C7** Timer-knapp
- C8** Standby-indikator
- C9** Tyst indikator
- C10** Timer-indikator
- C11** Indikator Luftkonditioneringsläge
- C12** Indikator Avfuktningläge
- C13** Indikator Fläktläge
- C14** Inställda temperaturvärden, programmerad on/off-tid
- C15** Indikator automatisk ventilationshastighet
- C16** Indikator ventilationshastighet

SÄTTA PÅ/STÄNGA AV APPARATEN

Innan du ansluter kontakten till nätuttaget, försäkra dig att dränerings-slangens pluggar (A10) (A11) på apparatens baksida, är korrekt införda. För in kontakten i uttaget.

Standby-indikatorn tänds.

Tryck in (C1) -knappen för att slå på apparaten.

När apparaten slås på kommer den att aktiveras med den senaste inställda funktionen, innan den stängdes av.

För att slå av apparaten, tryck in (C1) igen.

Observera: Om start intefortsätter, minskar ljuset på displayen efter några minuter för att minska energiförbrukningen.

Observera: Stäng aldrig av luftkonditioneraren, helt enkelt genom att dra ut stickkontakten. Tryck in knappen för att ställa luftkonditioneraren i standby och vänta några minuter innan stickkontakten dras ur. På detta sättet kan apparaten utföra driftsstatuskontrollerna.

LÄGESVAL

För att välja önskat driftsläge, tryck upprepade gånger in MO-DE-knappen (C2) tills önskad funktion valts.

✳️ LUFTKONDITIONERINGSLÄGE

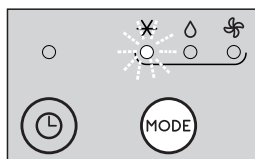

Detta är idealiskt för både varmt och fuktigt väder när rummet behöver både kylas av och avfuktas.

För att korrekt ställa in detta läge:

- Tryck upprepade gånger in **MODE**-knappen (C2) tills luftkonditionerings ✳️-indikatorn (C11) visas. Displayen (C14) visar önskad temperatur.
- För att ändra temperaturen, som ska nås, tryck in (C3) eller (C4) -knappen.
- Välj önskad fläkthastighet genom att trycka in (C5) -knappen.

Tillgängliga hastigheter är:

Minimum luftflöde: när maximalt tyst drift har valts.

Medium luftflöde: när bullernivån behöver vara låg men med god komfortnivå.

Max luftflöde: för att nå önskad temperatur så snart som möjligt.

AUTO **Automatiskt luftflöde:** Apparaten väljer automatiskt den bästa fläkthastigheten baserad på den valda temperaturen och miljöförhållandena.

De lämpligaste temperaturerna under sommartid går från 24 till 27 °C. Men att ställa temperaturen avsevärt lägre än utomhustemperaturen rekommenderas inte.

TYST FUNKTION (tillgänglig endast i konditioneringsläge och endast på vissa modeller)

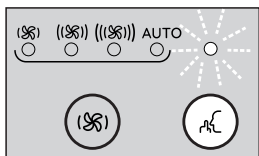

Genom att aktivera denna funktionen i luftkonditioneringsläge, kommer apparatens buller att ytterligare minskas.

För att aktivera det, tryck in knappen  (C6), indikatorn (C9) tänds.

AVFUKTNINGSLÄGE

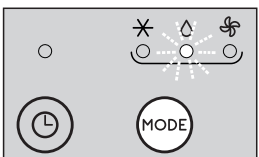

Detta är idealiskt för att minska fukten i rummet (vår och höst, fuktiga rum, regniga perioder etc.). För denna typ av användning måste apparaten ställas in som för luftkonditioneringsläge. Det vill säga att avluftningslangen (B1) måste kopplas i apparaten för att tillåta fukten att tömmas ur på utsidan.

För att korrekt ställa in detta läge:

- Tryck upprepade gånger in **MODE**-knappen (C2) tills avfuktning  -indikatorn (C12) visas.
- Apparaten väljer automatiskt det bästa luftflödet.

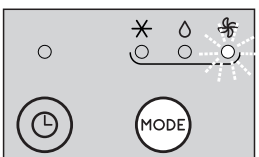

Obs: i händelse av hög miljöfuktighet, är det möjligt att dränera kondensen kontinuerligt genom att koppla den medföljande slang-en (B5) till den övre dräneringsslangen (A10) och på så sätt låta vatten flyta ut i en behållare. Var uppmärksam att inte låta vattnet flöda över på golvet och att dräneringsslangen inte är igensatt (Fig. 9).

FLÄKT LÄGE



När detta läge används, behöver inte avluftningslangen (B1) vara kopplad till apparaten.

För att korrekt ställa in detta läge:

- Tryck upprepade gånger in **MODE**-knappen (C2) tills fläk-indikatorn  tänds.
- Tryck upprepade gånger in  (C5) -knappen tills önskat luftflöde valts.



De tillgängliga luftflödena är:

 **Minimalt luftflöde:** när dämpningsfunktion önskas.

 **Genomsnittligt luftflöde:** när bullernivån behöver vara låg men med bra komfortnivå.

 **Maximalt luftflöde:** för bästa prestanda.

VÄLJ TEMPERATURSKALA

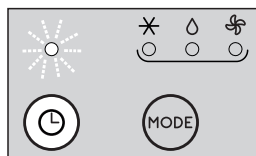

Temperaturen kan visas i °C eller °F. För att ändra måtenhet av temperaturen, välj luftkonditioneringsläge och tryck sedan in antingen minsknings  (C3) och öknings  (C4) knapparna i ungefär 3 sek.

INSTÄLLNING AV TIMERN



Timern tillåter fördröjd start eller nedstängning av apparaten. Denna funktion förhindrar att elektricitet slösas genom att optimera funktionsperioderna.



Så här programmeras fördröjd nedstängning

- Medan apparaten är på i något funktionsläge, kan den fördröjda nedstängningen programmeras.
- Tryck in Timer-knappen (C7): timer-indikator (C10) och timmarna tänds.
- Använd knapparna  (C3) eller  (C4) för att ställa in antalet timmar tills apparaten ska stängas av.

Några få sekunder efter att timern ställts in, förvärras inställningen och displayen visar funktionsläget och timer-symbolen förblir tänd. Vid den förhåndsinställda tiden går luftkonditioneren i Standby.

För att radera timer-programmet, tryck på timer-knappen (C7) två gånger. Timer-indikatorn (C10) släcks.

Så här programmeras fördröjd start

- Försätt apparaten i standby.
- Tryck in timer-knappen (C7): timer-symbolen (C10) och timmarna tänds.
- Använd knapparna  (C3) eller  (C4) för att ställa in antalet timmar efter vilka apparaten ska starta driften.

- Apparaten kommer att starta driften i samma driftsläge som tidigare ställts in.

Start kan programmeras när som helst inom de 24 timmar som följer. Några timmar efter att timern ställts in, förväras inställningen. Timer-symbolen tänds och displayen går tillbaka till standby.

För att radera timer-programmeringen, tryck in timer-knappen (C7) två gånger. Timer-indikator (C10) släcks.

DRIFT MED ANVÄNDNING AV FJÄRRKONTROLLEN

- Rikta fjärrkontrollen mot mottagaren (A12) på luftkonditioneraren. Det maximala avståndet mellan fjärrkontrollen och apparaten är 7 meter (utan hinder mellan fjärrkontrollen och mottagaren).
- Fjärrkontrollen ska hanteras med extrem aktsamhet, utan att tappa den eller utsätta den för direkt solljus och på avstånd från värmekällor.

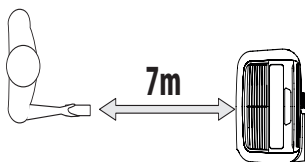

DRIFT FRÅN FJÄRRKONTROLL

SÄTTA I ELLER BYTA UT BATTERIER

- Ta bort locket på baksidan av fjärrkontrollen;
- Sätt i eller byt ut batterierna mot två nya LR03 "AAA" 1,5V-batterier, sätt i korrekt (se anvisningarna i batterifacket) (fig. 8);
- Sätt på locket igen.

Observera: Om fjärrkontrollenheten byts ut eller kasseras, måste batterierna tas ur och deponeras i enlighet med gällande lagstiftning eftersom de är miljöskadliga. Blanda inte gamla och nya batterier.

Blanda inte alkaliska, standardbatterier (kol-zink) eller omladdningsbara (nickel-kadmium) batterier. Lägg aldrig batterier i eld. Batterier kan explodera eller läcka. Om fjärrkontrollen inte används under en viss tidslängd, ska batterierna tas ur.

BESKRIVNING AV FJÄRRKONTROLLEN

- D1.** ON/STANDBY-knapp
- D2.** LÄGES-knapp
- D3.** Knapp för val av fläkthastighet
- D4.** Ökningsknapp
- D5.** Minskingsknapp
- D6.** Tyst knapp (endast på vissa modeller)
- D7.** Timer -knapp

D

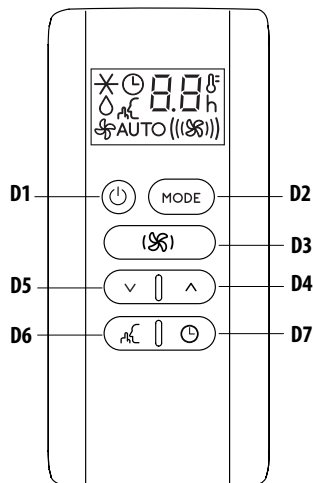

SÄTTA PÅ/STÄNGA AV APPARATEN

- Sätt i uttaget.
- Tryck in ON/STANDBY -knappen (D1). När luftkonditioneraren sätts i gång börjar den arbeta i samma läge som när den stängdes av.
- För att slå av apparaten, tryck in ON/STANDBY -knappen (D1) igen.

Observera: Stäng aldrig av apparaten genom att dra ur stickkontakten. Stäng alltid av genom att trycka in ON/STANDBY -knappen (D1) och vänta några minuter innan du dra ur stickkontakten. Endast på detta sätt utför apparaten standardkontroll.

VÄLJA FUNKTIONSLÄGEN

De funktionslägen som är tillgängliga på fjärrkontrollen genom LÄGES-knappen (D2) motsvarar de på apparatens kontrollpanel (C).

VÄLJA TEMPERATURER

I luftkonditioneringsläge, tryck in \wedge (D4) eller \vee -knappen (D5) för att välja önskad temperatur.

VÄLJA LUFTFLÖDE

I luftkonditionerings- och fläktläge, tryck in (S) -knappen (D3) för att välja önskat luftflöde.

Luftflöden som är tillgängliga är:

- (S) **Minimalt luftflöde:** när dämpningsfunktion önskas.
- $((S))$ **Genomsnittligt luftflöde:** när bullernivån behöver vara låg men med bra komfortnivå.



(((S))) Maximalt luftflöde: för bästa prestanda.

AUTO Automatiskt luftflöde: apparaten väljer automatiskt luftflöde, baserat på miljöförhållandena. Detta val finns endast i konditioneringsläge.

TYST FUNKTION (tillgänglig endast i konditioneringsläge och endast på vissa modeller)

Genom att välja denna funktionen, minskas driftsbullret ytterligare. För att aktivera det, tryck in knappen  (D6) på fjärrkontrollen. Displayen visar den relativa symbolen.

VÄLJ TEMPERATURSKALA



Temperaturen kan visas i °C eller °F. För att ändra måtenhet av temperaturen, välj luftkonditioneringsläge och tryck sedan in antingen minsknings  (D5) och öknings  (D4) knapparna i ungefär 3 sek.

INSTÄLLNING AV TIMERN

Timern tillåter fördröjd start eller nedstängning av apparaten. Denna funktion förhindrar att elektricitet slösas genom att optimerade funktionsperioderna.

Så här programmeras fördröjd nedstängning

- Medan apparaten är på i något funktionsläge, kan den fördröjda nedstängningen programmeras.



- Tryck in  timer-knappen (D7), timer-symbolen visas och timmarna tänds.
- Tryck på knapparna  (D5) och  (D4) tills önskat antal timmar före nedstängning visas på displayen.

Några få sekunder efter att timern ställts in, inhämtas inställningen och displayen visar funktionsläget och timerns symbol förblir tänd.

Då den inställda tiden gått ut, går luftkonditioneraren in i standbyläge.

För att radera timer-programmet, tryck på knappen  timer (D7) två gånger. Timer-symbolen släcks.

Så här programmeras fördröjd start

- Sätt i stickkontakten på apparaten och ställ in standby.
- Tryck in  timer-knappen (D7), timer-symbolen visas och timmarna tänds.
- Tryck in knapparna  (D5) och  (D4) tills önskat antal timmar före start visas. Start kan programmeras när som helst inom de 24 timmar som följer.



När den inställda tiden gått ut, startar apparaten för att fungera i samma funktionsläge som ställts in tidigare.

För att radera timer-programmet, tryck på knappen  timer (D7) två gånger. Timer-symbolen släcks.

SJÄLVDIAGNOS

Apparaten har ett självdiagnosystem för att identifiera ett antal varningar/felfunktioner.

Felmeddelanden visas på apparatens display.

OM ... VISAS,	OM ... VISAS,	OM ... VISAS,
		
“Low temperature” (Låg temperatur) (Frostvarning)	“Probe Failure” (Sondfel) (Sonden skadad)	“High Level” (Hög nivå) (Invändig bricka full)
..VAD SKA JAG GÖRA?	..VAD SKA JAG GÖRA?	..VAD SKA JAG GÖRA?
Apparaten har en frostvarningsanordning för att undvika för mycket isbildning. Apparaten startar automatiskt igen när avfrostningsprocessen fullbordats.	Om detta visas, kontakta din lokala auktoriserade kundtjänst.	Töm den interna säkerhetstanken genom att följa instruktionerna i sektionen “De sista årstidsåtgärderna”.

TIPS FÖR KORREKT ANVÄNDNING

För att garantera optimala resultat från din luftkonditionerare, följ dessa rekommendationer:

- Stäng fönstren och dörrarna till det rum som ska luftkonditioneras. När luftkonditioneraren installeras halvpermanent, bör du lämna en dörr något öppen (inte mer än 1 cm) för att garantera ordentlig ventilation.
- Använd aldrig apparaten i mycket fuktiga rum (till exempel tvättstugor).
- Skydda rummet från direkt solljus genom att delvis stänga gardinerna och/eller rullgardinerna för att apparaten ska fungera mer ekonomiskt.
- Använd aldrig apparaten utomhus.
- Se till att det inte finns några värmekällor i rummet.
- Se till att luftkonditioneraren står på en jämn yta.

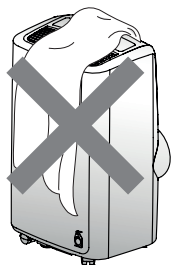

täck inte över apparaten

- Lämna aldrig föremål av något slag på luftkonditioneraren.
- Täpp aldrig igen luftintags- eller luftutloppsgaller.

RENGÖRING

Före rengöring eller underhåll, stäng av apparaten, genom att trycka in -knappen, dra sedan ut stickkontakten.

RENGÖRING AV APPARATSKÅPET

Rengör apparaten med en lätt fuktad trasa och torka av med en torr trasa. Tvätta av säkerhetsskäl aldrig av luftkonditioneraren med vatten.

Obs! Använd aldrig bensin, sprit eller lösningar för att rengöra apparaten. Spraya aldrig insektsdödande vätskor eller liknande.

RENGÖRING AV LUFTFILTRET

För att bibehålla luftkonditionerarens effektivitet, rekommenderas det att rengöra dammfiltret efter varje vecka av drift. Filtret sitter på luftintagsgaller (A6).

För att rengöra filtret, ska det avlägsnas som visas i figur 11.

Använd en dammsugare för att ta bort eventuellt damm. Om det är mycket smutsigt, sänk ner det i varmt vatten och skölj det flera gånger. Vattentemperaturen ska hållas under 40° C.

Efter att ha tvättat filtret, låt det torka.

För att sätta tillbaka, sätt in filtret i dess hölje igen

KONTROLLERA VID SÄSONGENS BÖRJAN

Försäkra dig att elkabeln och uttaget är i perfekt skick och att jordsystemet är effektivt. Lakta strikt installationsstandarderna.

ÅTGÄRDER VID SLUTET AV SÄSONGEN

För att tömma vattnet helt från den interna kretsen, avlägsna pluggen från den nedre dräneringsslangen, genom att vrida den moturs och ta sedan bort den invändiga pluggen (Fig. 12).

Dränera vattnet helt i en behållare. Efter fullständig tömning, sätt tillbaka pluggarna och försäkra dig att de är helt stängda. Rengör filtret som tidigare angett. Filtret ska vara helt torrt innan det sätts tillbaka.

TEKNISKA SPECIFIKATIONER

Nätspänning	se märkplåten
Max. upptagen effekt under luftkonditionering	“
Kylmedel	“
Kylkapacitet	“

GRÄNSVILLKOR

Rumstemperatur för luftkonditionering 18° ÷ 35°C

Transport, lastning, rengöring, insamling och bortskaffande av kylmedlet ska utföras av tekniska servicecenter, auktoriserade av tillverkaren.

Apparaten ska bortskaffas av specialiserad personal, auktoriserad av tillverkaren.

Obs! FÖR ATT UNDVIKA SKADA PÅ ENHETEN:

TRANSPORTERA ELLER VÄND ALDRIG APPARATEN UPP OCH NER ELLER PÅ SIDAN. OM DETTA SKER, VÄNTA 6 TIMMAR INNAN APPARATEN SLÅS PÅ, 24 TIMMAR REKOMMENDERAS. Efter att enheten legat på sidan, behöver oljan rinna tillbaka till kompressorn för att försäkra korrekt funktion. Utan att ge enheten denna tid (6-24 timmar) kanske den endast fungerar en kort tid, och sedan går kompressorn sönder på grund av att olja saknas.

FELSÖKNING

PROBLEM	ORSAK	LÖSNING
Luftkonditioneraren sätter inte i gång	stickkontakten är inte isatt i vägguttaget	sätt i uttaget
	strömsaknas	vänta
	den interna säkerhetsanordningen har utlösts	Kontakta Kundtjänst
Luftkonditioneraren fungerar endast en kort tid	Avluftningsslangen är böjd eller krökt	Placera luftslangen korrekt, håll den så kort och fri från krökar som möjligt för att undvika flaskhalsar
	något förhindrar luften från att tömmas ur	kontrollera och avlägsna alla hinder för luftens uttömning
Luftkonditioneraren fungerar, men det blir inte svalt i rummet	fönster, dörrar och/eller gardiner är öppna	stäng dörrar, fönster och gardiner, och kom ihåg "TIPSEN FÖR KORREKT ANVÄNDNING" som ges ovan
	det finns värmekällor i rummet (ugn, hårtork etc.)	eliminera värmekällorna
	Avluftningsslangen är inte ansluten till apparaten	koppla avluftningsslangen i dess anslutning på baksidan av apparaten (fig. 1).
	filtret är igensatt	rengör eller byt ut filtret enligt beskrivningen ovan
	apparatens tekniska specifikation passar inte för rummet där den placerats.	
Under funktion sprids en otrevlig lukt i rummet	filtret är igensatt	rengör filtret enligt beskrivningen ovan
Luftkonditioneraren fungerar inte i cirka tre minuter efter att den startats om	en intern säkerhetsanordning förhindrar apparaten från att startas om, innan fyra minuter förflutit efter att den stängts av	vänta. Denna fördröjning utgör del av normal funktion.
Texten <i>Lt/PF/HL</i> visas på displayen.	apparaten har ett självdiagnossystem för att identifiera antalet felfunktioner.	Se kapitlet SJÄLVDIAGNOS

INDLEDNING

Tak fordi du valgte dette De'Longhi produkt. Brug venligst et par minutter på at læse denne vejledning. På den måde forhindres det at løbe risici eller at beskadige apparatet.

BESKRIVELSE

Beskrivelse af apparatet (se side 2 - A)

- A1** Luftafgangsrist
- A2** Betjeningspanel
- A3** Håndtag
- A4** Hjul
- A5** Filter
- A6** Luftindtagsrist
- A7** Luftudledningsslangens rum
- A8** Luftindtagsrist
- A9** Strømkabel
- A10** Øverste drænslange med hætte
- A11** Nederste drænslange med hætte
- A12** Fjernbetjenings signalmodtager
- A13** Rum til fjernbetjening

Beskrivelse af tilbehør (se side 2 - B)

- B1** Luftudtagsslange
- B2** Slangeadapter
- B3** Adapter til udvideligt vinduesbeslag/vindue
- B4** Udvideligt vinduesbeslag med skruer
- B5** Drænslange
- B6** Selvklæbende skumlister (2 stk.)
- B7** Ikke-klæbende skumliste
- B8** Fjernbetjening

ELEKTRISK TILSLUTNING

Kontrollér følgende før du sætter stikket i stikkontakten:

- Netspændingen er den samme som den angivet på pladen bag på apparatet.
- Stikkontakt og elledning er store nok til at understøtte den påkrævede belastning.
- Stikkontakten er den korrekte type til stikket, ellers skal stikkontakten udskiftes.
- Stikkontakten er tilsluttet et effektivt jordingsanlæg. Producenten er ikke ansvarlig i tilfælde af uoverensstemmelse med disse skadesforebyggende standarder.
- **Strømkablet må kun udskiftes af faglærte tekniker.**

BRUG

Nedenstående vejledning vil hjælpe dig med at klargøre dit airconditionssystem, så det fungerer så effektivt som muligt. Før brug skal du kontrollere at luftindtags- og udtagsristene ikke er tilstoppede.

Hold en afstand på mindst 60 cm fra vægge og forhindringer. Ved konditionering og affugtning skal udsugningsslangen (B1) anvendes (Fig. 1).

Bemærk venligst: Apparatet er udstyret med en auto-for-dampningsfunktion til fjernelse af kondensat under kølings- og affugtningsfunktionen.

AIRCONDITIONSYSTEM UDEN INSTALLATION

SIDEHÆNGT VINDUE

Hvis du har en sidehængt vindue skal du gøre følgende:

- Monter luftudledningsslange (B1) i det tilhørende rum, placeret på bagsiden af apparatet (Fig. 1).
- Placer luftudledningsslangen (B1) med vinduesadapteren (B3) uden for ruden for at udlede den varme luft (Fig. 2).

DOBBELT-HÆNGT VINDUE

Placer efter behov de selvklæbende skumlister eller ikke-klæbende skumliste på vinduet, som vist i figur 3.

- Skær de klæbende skumlister til den ønskede længde, og anbring dem på vinduet.
- Placer det udvidelige vinduesbeslag på vindueskarmen, og stræk det udvidelige vinduesbeslag helt ud inde i vinduesrammen (Fig. 4)
- Juster det udvidelige vinduesbeslag ved at fastgøre længden med to skruer (Fig. 5) (hvis det udvidelige vinduesbeslag er for stort, er det muligt at skære plastmaterialet med en sav. Dette indgreb skal udføres af en kvalificeret fagmand).
- Sæt adapteren til det udvidelige vinduesbeslag (B3) fast på vinduesbeslaget som vist i fig. 6.

BETJENINGSPANEL

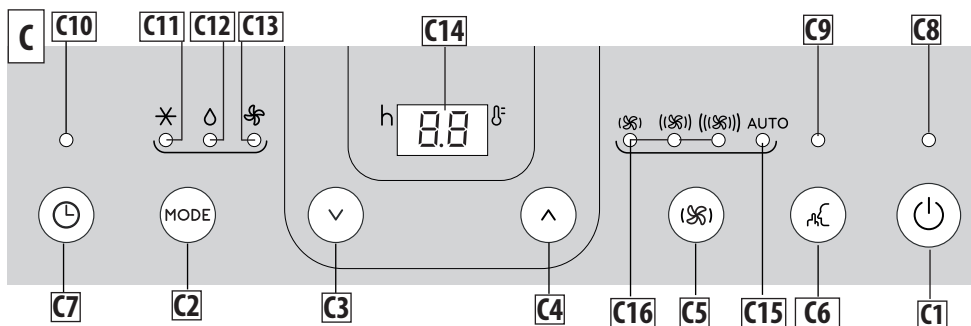

BESKRIVELSE AF BETJENINGSPANELET (C)

- C1** ON/STAND-BY (tænd/sluk)-tast
- C2** Tast til valg af tilstand (aircondition, affugtning, ventilator)
- C3** Sænke-tast
- C4** Øge-tast
- C5** Tast til valg af ventilationshastighed
- C6** Lydløs-knap (kun på nogle modeller)
- C7** Timer-knap
- C8** Standby-indikator
- C9** Lydløs-indikator
- C10** Timer-indikator
- C11** Indikator for airconditiontilstand
- C12** Indikator for affugtningstilstand
- C13** Indikator for ventilatortilstand
- C14** Indstillede temperaturværdier, programmeret tænd/sluk-tid
- C15** Indikator for automatisk ventilationshastighed
- C16** Indikator for ventilationshastighed

TÆND OG SLUK FOR APPARATET

Før man sætter stikket i stikkontakten, skal man sørge for, at drænslangens hætter (A10) (A11), der er placeret bag på apparatet, er sat korrekt i.

Sæt stikket i stikkontakten.

Standby-indikatoren tænder.

Tryk på (C1)-tasten for at tænde apparatet.

Når apparatet tændes, aktiveres det med den sidste funktion, der blev indstillet, før apparatet blev slukket.

For at slukke for apparatet, skal man trykke på (C1) ON/STAND-BY-knappen (C1) igen.

Bemærk venligst: Hvis opstart ikke fortsættes, dæmpes lyset på displayet efter et par minutter for at reducere energiforbruget.

Bemærk venligst: Sluk aldrig for airconditionssystemet ved at trække stikket ud. Tryk på (C1) tasten for at sætte airconditionssystemet i standby og vent et par minutter inden du trækker stikket ud. På den måde kan apparatet udføre driftsstatuskontroller.

FUNKTIONSVALG

For at vælge den ønskede driftsform, skal du trykke gentagne gange på MODE-tasten (C2), indtil den ønskede funktion er valgt.

✕ AIRCONDITION-TILSTAND

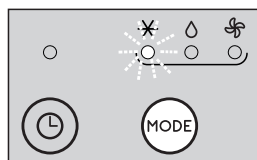

Tilstanden er perfekt til varmt og fugtigt vejr, når lokalet skal afkøles og affugtes.

Sådan indstilles denne tilstand korrekt:

- Tryk gentagne gange på **MODE**-tasten (C2) indtil indikatoren for aircondition ✕ (C11) vises. Displayet (C14) viser den ønskede temperatur.
- Hvis du vil ændre temperaturen, der skal nås, tryk på ∨ (C3) eller ∧ (C4)-tasten.
- Vælg den ønskede ventilatorhastighed ved at trykke på tasten (C5).

De tilgængelige hastigheder er:

- (C5)** **Minimum luftstrøm:** når den mest lydsvage drift ønskes.
- ((C5))** **Medium luftstrøm:** når støjniveauet skal være lavt, men med et godt komfortniveau.
- ((((C5)))** **Maksimum luftstrøm:** for at opnå den ønskede temperatur så hurtigt som muligt.

AUTO **Automatisk luftstrøm:** Apparatet vælger automatisk den bedste ventilatorhastighed baseret på den valgte temperatur og omgivelsesforholdene.

De mest passende temperaturer om sommeren spænder fra 24 til 27°C. Det frarådes under alle omstændigheder at indstille temperaturen betydeligt lavere end udendørstemperaturen.

LYDLØS FUNKTION (kun tilgængelig i aircondition-tilstand og kun på visse modeller)

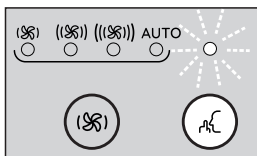

Apparatets støj yderligere ved at aktivere denne funktion i airconditionstilstand.

For at aktivere den skal du trykke på knappen  (C6), indikator-lampen (C9) tændes.

AFFUGTNINGSTILSTAND

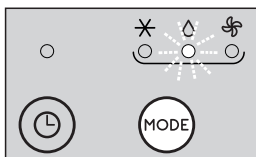

Det er ideelt til at reducere fugtigheden i rummet (forår og efterår, vådrum, regnfulde perioder, osv.). Til denne type brug, skal apparatet være indstillet som til aircondition-tilstand. Det vil sige luften udlædningslangen (B1) skal tilsluttes apparatet, så fugten kan blive ledt ud i det fri.

Sådan indstilles denne tilstand korrekt:

- Tryk gentagne gange på **MODE**-tasten (C2) indtil indikatoren for affugtning  (C12) vises.
- Apparatet vælger automatisk den bedste luftstrøm.

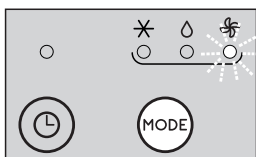

Bemærk: I tilfælde af høj omgivende luftfugtighed er det muligt at dræne kondensatet kontinuerligt ved at sætte medfølgende slange (B5) på den øverste drænslange (A10), og således lade vandet løbe ned i en beholder. Vær opmærksom på, at vandet ikke flyder over på gulvet, og at drænrøret ikke er tilstoppet (Fig. 9).

VENTILATORSTILSTAND



Når du anvender denne funktion, behøver luftudledningslangen (B1) ikke at være tilsluttet apparatet.

Sådan indstilles denne tilstand korrekt:

- Tryk gentagne gange på **MODE**-tasten (C2), indtil indikatoren  for ventilatoren lyser.
- Tryk gentagne gange på tasten  (C5) indtil den ønskede luftstrøm vælges.



De tilgængelige luftstrømme er:

 **Minimum luftstrøm:** når den mest lydsvage drift ønskes.

 **Medium luftstrøm:** når støjniveauet skal være lavt, men med et godt komfortniveau.

 **Maksimum luftstrøm:** for maksimal ydelse.

VÆLG TEMPERATURSKALA

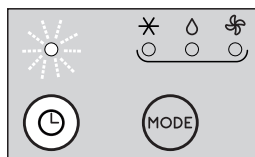

Temperaturen kan vise i °C eller °F. Hvis du vil ændre temperaturmåleenhed, skal du vælge airconditiontilstand og derefter trykke på både øge  (C3) og sænke  (C4)-knapperne i ca.3 sek.

INDSTILLING AF TIMER



Timeren giver mulighed for forsinket start eller nedlukning af apparatet. Denne funktion forhindrer spild af elektricitet ved at optimere driftstider.



Sådan programmeres forsinket nedlukning

- Forsinket nedlukning kan programmeres, mens apparatet er tændt i en hvilken som helst driftsfunktion.
- Tryk på timerknappen (C7): timer-indikator (C10) og timer lyser.
- Brug knapperne  (C3) eller  (C4) til at indstillet antal timer til apparatet skal slukke.

Et par sekunder efter indstilling af timeren, erhveres indstillingen, displayet viser funktionstilstanden og timer-indikatoren forbliver tændt. På det forudindstillede tidspunkt, skifter airconditionssystemet til Standby.

For at annullere timer-programmeringen, skal du trykke på timer-knappen (C7) to gange. Timer-indikator (C10) slukkes.

Sådan programmeres forsinket opstart

- Sæt apparatet til standby.
- Tryk på timerknappen (C7): timer-indikator (C10) og timer lyser.
- Brug knapperne  (C3) eller  (C4) til at indstille det antal timer, hvorefter apparatet skal starte.
- Apparatet begynder at køre i den samme driftsfunktion, der blev valgt tidligere.

Opstart kan programmeres til et hvilket som helst tidspunkt inden for 24 timer. Et par sekunder efter, at timeren er indstillet, erhveres indstillingen. Timer-symbolet forbliver tændt, og displayet vender tilbage til standby.

For at annullere timer-programmeringen, skal du trykke på timer-tasten (C7) to gange. Timer-indikator (C10) slukkes.

BETJENING MED FJERNBETJENINGEN

- Peg fjernbetjeningen mod modtageren (A12) på airconditionssystemet. Der må højst være en afstand på 7 meter mellem fjernbetjeningen og apparatet (uden forhindringer mellem fjernbetjening og modtager).
- Fjernbetjeningen skal håndteres med stor forsigtighed, undgå at tabe den eller at udsætte den for direkte sollys, og hold den væk fra varmekilder.

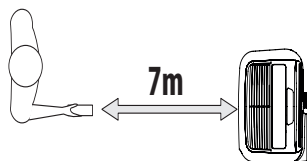

BETJENING FRA FJERNBETJENING ISÆTNING ELLER UDSKIFTNING AF BATTERIER

- Fjern dækslet på bagsiden af fjernbetjeningen.
- Batterierne isættes eller udskiftes med to nye LR03 "AAA" 1,5V-batterier, sæt dem rigtigt i (se anvisningerne i batterirummet) (Fig. 8).
- Sæt dækslet på igen.

Bemærk venligst: Hvis fjernbetjeningen udskiftes eller kasseres, skal batterierne fjernes og bortskaffes i overensstemmelse med gældende lovgivning, da de er skadelige for miljøet. Bland ikke gamle og nye batterier.

Bland ikke alkaline, standard (kul-zink) og genopladelige (nikkel-cadmium) batterier. Smid ikke brugte batterier i ild. Batterier kan eksplodere eller lække. Hvis fjernbetjeningen ikke skal bruges i en vis periode, skal du fjerne batterierne.

BESKRIVELSE AF FJERNBETJENING

- D1.** ON/STAND-BY-knap
- D2.** MODE (tilstand)-knap
- D3.** Valgknap til ventilatorhastighed
- D4.** Knappen øg
- D5.** Knappen sænk
- D6.** Lydløs-knap (kun på nogle modeller)
- D7.** Timer-knap

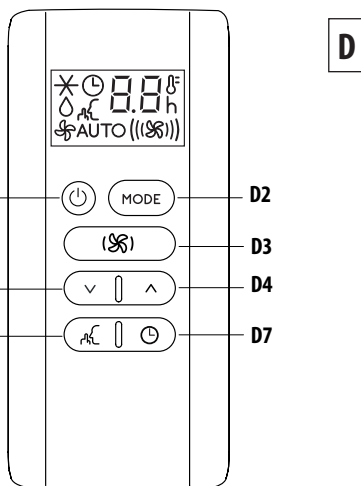

TÆNDE (ON)/SLUKKE (OFF) FOR APPARATET

- Sæt stikket i stikkontakten.
- Tryk på ON/STAND-BY (tænd/standby)-knappen (D1). Når den er tændt, starter airconditionssystemet i samme tilstand, som da det blev slukket.
- For at slukke for apparatet, skal man trykke på ON/STAND-BY-knappen (D1) igen.

Bemærk venligst: Sluk aldrig for apparatet ved at trække stikket ud. Sluk altid for apparatet ved at trykke på ON/STAND-BY (tænd/standby)-knappen (D1) og vent nogle minutter, før du tager stikket ud. Apparatet vil kun på denne måde udføre standardkontrollerne.

VALG AF DRIFTSTILSTANDE

Driftstilstandene på fjernstyring via TILSTANDS-knappen (D2) svarer til dem på apparatet betjeningspanel (C).

VALG AF TEMPERATUR

Tryk på knapperne (D4) eller (D5) for at vælge den ønskede temperatur i airconditiontilstand.

VALG AF LUFTSTRØM

Tryk på (D3)-knappen for at vælge den ønskede luftstrøm aircondition- og ventilator-tilstand.

De tilgængelige luftstrømme er:

- Minimum luftstrøm:** når den mest lydsvage drift ønskes.
- Medium luftstrøm:** når støjniveauet skal være lavt, men med et godt komfortniveau.
- Maksimum luftstrøm:** for maksimal ydelse.

AUTO **Automatisk luftstrøm:** Apparatet vælger automatisk luftstrømmen baseret på den valgte temperatur og miljøforholdene. Dette valg er kun tilgængeligt i aircondition-tilstand.

LYDLØS FUNKTION (kun tilgængelig i aircondition-tilstand og kun på visse modeller)

Når denne funktion aktiveres, reduceres driftsstøjen yderligere. Du kan aktivere den ved at trykke på  (D6)-knappen på fjernbetjeningen. Displayet viser det relevante symbol.

VÆLG TEMPERATURSKALA

Temperaturen kan vise i °C eller °F. Hvis du vil ændre temperaturmåleenhed, skal du vælge airconditiontilstand og derefter trykke på både øge ∇ (D5) og sænke \wedge (D4)-knapperne i ca.3 sek.

INDSTILLING AF TIMER

Timeren giver mulighed for forsinket start eller nedlukning af apparatet. Denne funktion forhindrer spild af elektricitet ved at optimere driftstider.

Sådan programmeres forsinket nedlukning

- Forsinket nedlukning kan programmeres mens apparatet er tændt i en hvilken som helst driftsfunktion.
- Tryk på  timerknappen (D7), timer-symbolet vises og timer lyser.

- Tryk på ∇ (D5) og \wedge (D4)-knapperne indtil det ønskede antal timer til nedlukning vises på displayet.

Et par sekunder efter indstilling timeren, erhverves indstillingen, displayet viser funktionstilstanden og timer-symbolet forbliver tændt.

Når den indstillede tid er forløbet, skifter airconditionssystemet til standby.

For at annullere timer-programmeringen, skal du trykke på  timer-knappen (D7) to gange. Timer-symbolet slukkes.

Sådan programmeres forsinket opstart

- Sæt stikket i stikkontakten og sæt apparatet på standby.
- Tryk på  timerknappen (D7), timer-symbolet vises og timer lyser.
- Tryk på ∇ (D5) og \wedge (D4)-knapperne indtil det ønskede antal timer til opstart vises. Opstart kan programmeres til et hvilket som helst tidspunkt inden for 24 timer.



Når den indstillede tid er udløbet, vil apparatet begynder at køre i den samme driftsfunktion, der blev valgt tidligere.

For at annullere timer-programmeringen, skal du trykke på  timer-knappen (D7) to gange. Timer-symbolet slukkes.

SELVDIAGNOSE

Apparatet har et selvdiagnosesystem til at identificere en række advarsler/funktionsfejl.

Fejlmeddelelserne vises på apparatets display.

HVIS ... DER VISES	HVIS ... DER VISES	HVIS ... DER VISES
		
“Low Temperature” (Lav temperatur) (Frostforebyggelse)	“Probe Failure” (Sondefejl) (Føler beskadiget)	“High Level” (Højt niveau) (Indvendig bakke er fuld)
..HVAD SKAL JEG SÅ GØRE?	..HVAD SKAL JEG SÅ GØRE?	..HVAD SKAL JEG SÅ GØRE?
Apparatet er udstyret med en frostbeskyttelsesanordning for at undgå overdreven dannelse af is. Apparatet starter igen automatisk, når afrimningsprocessen er afsluttet.	Hvis denne meddelelse vises, skal du kontakte dit lokale autoriserede servicecenter.	Tøm den indvendige tankd, ved at følge instruktionerne i afsnittet “Indgreb efter sæson”.

TIPS TIL KORREKT BRUG

For at sikre optimale resultater med airconditionssystemet, bør man følge disse anbefalinger:

- Luk vinduer og døre i rummet, der skal klimatiseres. • Når airconditionssystemet installeres halvpermanent, bør du lade en dør stå lidt på klem, (så lidt som 1 cm) for at sikre god ventilation.
- Brug aldrig apparatet i fugtige rum (vaskerum for eksempel).
- Beskyt rummet mod direkte eksponering for solen ved delvist at trække gardiner og/eller rullegardiner for, for at gøre apparatet langt mere økonomisk at køre.
- Brug aldrig apparatet udendørs.
- Kontrollér, at der ikke er varmekilder i rummet.
- Kontrollér airconditionssystemet står på en plan overflade.

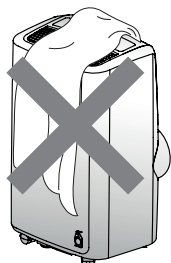

apparatet må ikke tildækkes

- Placer aldrig genstande af nogen art på airconditionssystemet.
- Tildæk aldrig luftindtaget eller luftudledningsriste.

RENGØRING

Før rengøring eller vedligeholdelse skal man slukke for apparatet ved at trykke på -knappen, og trække stikket ud af stikkontakten.

RENGØRING AF KABINETTET

Du bør rengøre apparatet med en let fugtig klud og tøre efter med en tør klud. Af sikkerhedsmæssige årsager må du aldrig vaske airconditionssystemet med vand.

Pas på! Brug aldrig benzin, sprit eller opløsningsmidler til rengøring af apparatet. Sprøjt aldrig med insektbekæmpelsesmidler eller lignende.

RENGØRING AF LUFTFILTER

For at holde airconditionssystemet velfungerende anbefales det at rengøre støvfilteret efter hver uge, det har været i brug. Filteret er placeret på luftindtagsrist (A6).

Tag filteret af som vist i fig. 11 for at rengøre det.

Brug en støvsuger til at fjerne støv. Hvis det er meget snavset,

skal det lægges i varmt vand og skylles flere gange. Vandtemperaturen skal holdes under 40 °C.

Når filteret er blevet vasket, skal det tørre.

For at udskifte, sæt filteret tilbage i huset

KONTROLLER I BEGYNDELSEN AF SÆSONEN

Kontroller, at el-ledning og stik er i perfekt stand og, at jordingsystemet fungerer. Overhold installationsstandarderne nøje.

INDGREB VED AFSLUTTET SÆSON

For at aftappe vandet helt fra det interne kredsløb skal du fjerne dækslet fra den nederste drænslange, dreje det mod uret og derefter fjerne det indvendige dæksel (Fig. 12).

Aftap vandet helt ned i en beholder. Når det er helt aftappet, skal du udskifte hætteerne og sørge for, at de er helt lukkede.

Rengør filteret som angivet tidligere. Filteret skal være helt tørt, før det sættes i igen.

TEKNISKE SPECIFIKATIONER

Strømforsyningsspænding	Se mærkeskilt
Maksimal effektforbrug under luftkonditionering	“
Kølemiddel	“
Kølekapacitet	“

BEGRÆNSNINGER

Rumtemperatur for aircondition	18° ÷ 35°C
--------------------------------	------------

Transport, påfyldning, rengøring, genvinding og bortskaffelse af kølemidlet må kun udføres af tekniske servicecentre, der er godkendt af producenten.

Apparatet må kun bortskaffes af specialuddannet personale, der er autoriseret af producenten.

Pas på! FOR AT UNDGÅ BESKADIGELSE AF ENHEDEN:

TRANSPORTER ALDRIG OG VEND ALDRIG APPARATET PÅ HOVEDET ELLER PÅ SIDEN. HVIS DETTE SKER, SKAL MAN VENDE 6 TIMER FØR APPARATET TÆNDES IGEN, 24 TIMER ANBEFALES. Når enheden har ligget på siden, skal olien vende tilbage til kompressoren for at sikre korrekt funktion. Hvis man ikke lader apparatet hvile i denne tid (6-24 timer), vil enheden muligvis kun fungere i kort tid, og derefter vil kompressoren bryde sammen på grund af oliemangel.

FEJLFINDING

PROBLEM	ÅRSAG	LØSNING
Airconditionssystemet tænder ikke	det er ikke tilsluttet stikkontakten	sæt stikket i stikkontakten
	der er ingen strøm	vent
	den interne sikkerhedsmekanisme er blevet udløst	ring til servicecentret
Airconditionssystemet fungerer kun i en kortere periode	udledningsslangen er bøjet eller knækket	Anbring luftslangen korrekt, den skal være så kort og med så få kurver som muligt for at undgå flaskehalse
	noget forhindrer luft i at blive udledt	kontroller og fjern eventuelle forhindringer, der blokerer luftudledning
Airconditionssystemet fungerer, men nedkøler ikke rummet	vinduer, døre og/eller gardiner åbne	luk døre, vinduer og gardiner, og husk på "TIPS TIL KORREKT BRUG" angivet ovenfor
	der er varmekilder i rummet (ovn, hårtørrer osv.)	fjern varmekilderne
	luftudledningsslangen er løsnet fra apparatet	sæt luftudledningsslangen i rummet bag på apparatet (fig. 1).
	filter tilstoppet	rens eller udskift filteret som beskrevet ovenfor
	Apparatets tekniske specifikation er ikke egnet til det rum, hvor det er placeret.	
Der er en ubehagelig lugt i rummet under drift	filter tilstoppet	rens filteret som beskrevet ovenfor
Airconditionssystemet fungerer ikke i ca. fire minutter efter genstart	en indvendig sikkerhedsanordning forhindrer det i at genstarte før der er gået fire minutter, siden det sidst blev slukket	vent. Forsinkelsen er en del af den normale funktion.
Teksten <i>Lt/PF/HL</i> vises på displayet.	apparatet har et selvdiagnosesystem til at identificere en række funktionsfejl.	se kapitlet SELVDIAGNOSE

JOHDANTO

Kiitos, että valitsit tämän De'Longhin tuotteen. Varaathan muutamaksi minuutiksi näihin ohjeisiin tutustumiseen. Näin voit ennaltaehkäistä kaikki vaarat ja laitteen vaurioitumisen.

KUVAUS

Laitteen kuvaus (katso sivu 2 - A)

- A1** Ilmanpoistoritilä
- A2** Ohjauspaneeli
- A3** Kahvat
- A4** Pyörät
- A5** Suodatin
- A6** Ilmanottoritilä
- A7** Ilmanpoistoletkun asennuspaikka
- A8** Ilmanottoritilä
- A9** Virtajohto
- A10** Yläpoistoletku, jossa korkki
- A11** Alapoistoletku, jossa korkki
- A12** Kaukosäätimen signaalin vastaanotin
- A13** Kaukosäätimen säilytyspaikka

Varusteiden kuvaus (katso sivu 2 - B)

- B1** Ilmanpoistoletku
- B2** Letkun sovitin
- B3** Sovitin pidennettävälle ikkunan kannattimelle / ikkunalle
- B4** Pidennettävä ikkunan kannatin ruuveilla
- B5** Poistoputki
- B6** Itseliimautuvat vaahtomuovikaistaleet (2 kappaletta)
- B7** Liimaumaton vaahtomuovikaistale
- B8** Kaukosäädin

SÄHKÖLIITÄNTÄ

Tarkista seuraavat seikat ennen verkkovirtaan kytkemistä:

- verkkovirta vastaa laitteen takana olevassa arvokilvessä kerrottua arvoa
- pistorasia ja sähkölinjat soveltuvat koonsa puolesta tarvittavaan kuormaan
- pistorasia on sopivanlainen pistoketta varten: muussa tapauksessa pistorasia on vaihdettava
- pistorasia on liitetty tehokkaaseen maadoitusjärjestelmään. Valmistaja ei ole vastuussa, mikäli näitä tapaturmia ehkäiseviä määräyksiä ei noudateta.
- **Ainoastaan pätevät teknikot saavat vaihtaa virtajohdon.**

KÄYTTÖ

Alla olevien ohjeiden avulla voit valmistella ilmastoilaitteesi toimimaan niin tehokkaasti kuin mahdollista. Tarkista ennen käyttöä, että ilmanotto- ja -poistoritiloissa ei ole tukoksia. Säilytä vähintään 60 cm:n etäisyys seinistä ja esteistä. Ilmastoinnissa ja kosteudenpoistossa tulee käyttää ilmanpoistoletkua (B1) (kuva 1).

Tärkeää: Tässä laitteessa on automaattinen haihtumistoiminto lauhteen poistamiseksi jäähdytys- ja kosteudenpoistotilojen aikana.

ILMASTOINTI ILMAN ASENNUSTA

IKKUNANPUITE

Jos sinulla on ikkunanpuitteet, toimi seuraavasti:

- Laita ilmanpoistoletku (B1) laitteen takana olevaan asennuspaikkaan (kuva 1).
- Laita ilmanpoistoletku (B1) ja ikkunasovitin (B3) ikkunan ulkopuolelle, jotta kuuma ilma pääsisi ulos (kuva 2).

SARANOITU KAKSOISLIUKUIKKUNA

Tarpeen mukaan aseta itseliimautuvat vaahtomuovikaistaleet tai liimaumaton vaahtomuovikaistale ikkunaan kuvassa 3 näkyvällä tavalla.

- Leikkaa liimaautuvat vaahtomuovikaistaleet sopivan pituiseksi ja laita ne ikkunaan.
- Aseta pidennettävä ikkunan kannatin ikkunalautaan ja avaa pidennettävä ikkunan kannatin kokonaan ikkunan karmien sisälle (kuva 4)
- Säädä pidennettävää ikkunan kannatinta ja lukitse pituus kahdella ruuvilla (kuva 5) (Jos pidennettävä ikkunan kannatin on liian suuri, muovi voidaan leikata sahalla. Tämä toimenpide edellyttää pätevää ammattilaista).
- Kiinnitä pidennettävän ikkunan sovitin (B3) ikkunan kannattimeen kuvassa 6 näytetyllä tavalla.

OHJAUSPANEELI

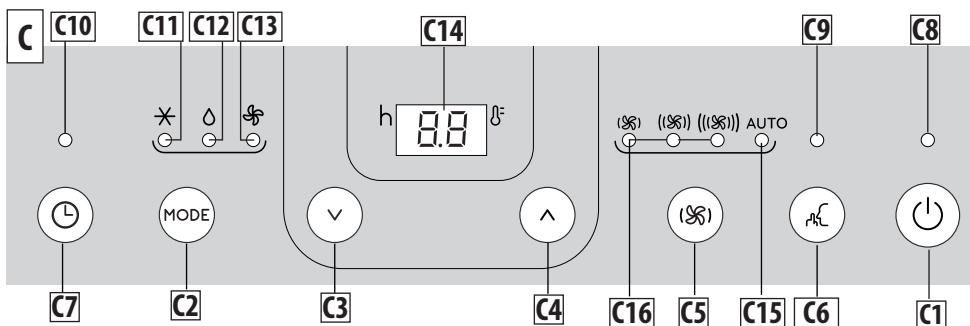

OHJAUSPANEELIN KUVAUS (C)

- C1** KÄYNNISTYS/LEPOTILA (päälle/pois) -näppäin
- C2** Tilan valintanäppäin (ilmastointi, kosteudenpoisto, puhallin)
- C3** Vähennysnäppäin
- C4** Lisäysnäppäin
- C5** Puhallusnopeuden valintanäppäin
- C6** Vaimennuspainike (vain joissakin malleissa)
- C7** Ajastinpainike
- C8** Lepotilan merkkivalo
- C9** Vaimennuksen merkkivalo
- C10** Ajastimen merkkivalo
- C11** Ilmastointitilan merkkivalo
- C12** Kosteudenpoistotilan merkkivalo
- C13** Puhallintilan merkkivalo
- C14** Asetetut lämpötila-arvot, ohjelmoitu aika päällä/pois päältä
- C15** Automaattisen puhallusnopeuden merkkivalo
- C16** Puhallusnopeuden merkkivalo

LAITTEEN PÄÄLLE JA POIS PÄÄLTÄ LAITTO

Ennen kuin laitat pistokkeen pistorasiaan varmista, että laitteen takana olevat poistoletkun korkit (A10) (A11) on laitettu kunnolla. Laita pistoke pistorasiaan.

Lepotilan merkkivalo syttyy.

Paina näppäintä (C1) laitteen käynnistämiseksi.

Kun laite käynnistyy, siinä on päällä viimeisin toiminto, joka asetettiin ennen sammutusta.

Laitteen sammuttamiseksi paina (C1) KÄYNNISTYS/LEPOTILA-painiketta (C1) uudelleen.

Tärkeää: Jos käynnistys ei jatku, muutaman minuutin kuluessa näytön valo himmenee energiankulutuksen vähentämiseksi.

Tärkeää: Älä koskaan sammuta ilmastointilaitetta pelkästään pistokkeesta vetämällä. Paina näppäintä (C1) asettaaksesi ilmastointilaitteen lepotilaan ja odota sitten muutama minuutti ennen pistokkeen irrotusta. Näin laite pystyy suorittamaan toimintatilan tarkistukset.

TILOJEN VALINTA

Valitaksesi haluamasi toimintatilan paista toistuvasti MODE- eli tilanäppäintä (C2), kunnes haluamasi toiminto on valittu.

✳️ ILMASTOINTITILA

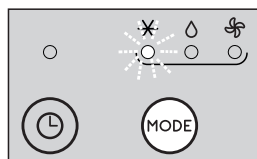

Tämä on ihanteellinen valinta kuumalla ja kostealla säällä, kun huone pitää jäähdyttää ja kosteudenpoisto on tarpeen.

Tila asetetaan oikeaoppisesti seuraavasti:

- Paina toistuvasti **MODE**-näppäintä (C2), kunnes ilmastoinnin ✳️ merkkivalo (C11) syttyy. Näytössä (C14) näkyy haluttu lämpötila.
- Saavutettavan lämpötilan muuttamiseksi paina näppäintä (C3) tai (C4).
- Valitse haluamasi puhallinnopeus painamalla näppäintä (C5).

Seuraavat nopeudet ovat saatavilla:

- (C5)** **Vähimmäisilmavirtaus:** kun tahdotaan mahdollisimman hiljaista toimintaa.
- ((C5))** **Keskisuuri ilmavirtaus:** kun melun pitää olla alhainen, mutta mukavuutta tarvitaan.
- ((((C5)))** **Enimmäisilmavirtaus:** kun haluttu lämpötila tahdotaan saavuttaa mahdollisimman nopeasti.

AUTO **Automaattinen ilmavirtaus:** Laite valitsee automaattisesti parhaan puhallinnopeuden valitun lämpötilan ja ympäristön olosuhteiden perusteella.

Sopivimmat lämpötilat ovat kesällä välillä 24–27°C. Lämpötilaa ei kuitenkaan suositella asetettavaksi huomattavasti alhaisemmaksi kuin ulkolämpötila.

VAIMENNETTU TOIMINTA (saatavilla vain ilmastointitilassa ja vain joissakin malleissa)

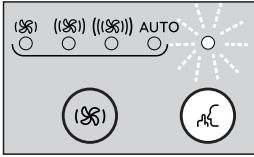

Kun tämä toiminto laitetaan päälle ilmastointitilassa, laitteen ääni vaimenee entisestään.

Aktivoi se painamalla painiketta (C6), jolloin merkkivalo (C9) syttyy.

KOSTEUDENPOISTOTILA

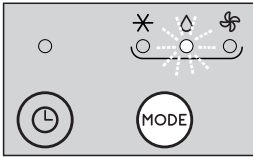

Tämä on ihanteellinen valinta huoneen kosteuden poistamiseksi (kevät ja syksy, kosteat huoneet, sateiset kaudet jne.). Tämän tyyppistä käyttöä varten laite on valmisteltava samoin kuin ilmastointitilassa. Ilmanpoistoletku (B1) tulee asettaa laitteeseen, jotta kosteus pääsee ulos.

Tila asetetaan oikeaoppisesti seuraavasti:

- Paina toistuvasti **MODE**-näppäintä (C2), kunnes näkyviin tulee kosteudenpoiston merkkivalo (C12).
- Laite valitsee parhaan ilmastointitilansa automaattisesti.

Huomaa: jos ympäristön kosteus on suuri, lauhdetta voidaan poistaa jatkuvasti asettamalla mukana toimitettu letku (B5) yläpoistoletkuun (A10), jolloin vesi pääsee valumaan astiaan. Ole tarkkana, ettei vesi vuoda yli lattialle ja ettei poistoputki tukkeudu (kuva 9).

PUHALTIMEN TILA

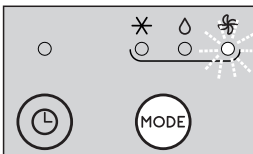

Tätä tilaa käytettäessä ilmanpoistoletkun (B1) ei tarvitse olla kiinni laitteessa.

Tila asetetaan oikeaoppisesti seuraavasti:

- Paina toistuvasti **MODE**-näppäintä (C2), kunnes puhaltimen merkkivalot syttyvät.
- Paina toistuvasti näppäintä (C5), kunnes olet valinnut haluamasi ilmastointitilansa.

Saatavilla on seuraavat ilmastointitilukset:

(S) **Vähimmäisilmavirtaus:** kun tahdotaan mahdollisimman hiljaista toimintaa.

(S) **Keskisuuri ilmavirtaus:** kun melun pitää olla alhainen, mutta mukavuutta tarvitaan.

((S)) **Enimmäisilmavirtaus:** parasta suorituskykyä varten.

VALITSE LÄMPÖTILA-ASTEIKKO

Lämpötila voidaan näyttää suureina °C tai °F. Suureen vaihtamiseksi valitse ilmastointitila ja pidä painettuna vähennyksen (C3) ja lisäyksen (C4) näppäimiä noin 3 sekunnin ajan.

AJASTIMEN ASETUS

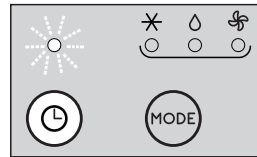

Ajastin mahdollistaa laitteen viivästetyn käynnistyksen tai sammutuksen. Tämä toiminto estää turhan sähkönkulutuksen optimoimalla toimintajaksot.

Viivästetyn sammutuksen ohjelmointi

- Kun laite on missä tahansa toimintatilassa, viivästetty sammutus voidaan ohjelmoida.
- Paina ajastinpainiketta (C7): ajastimen merkkivalo (C10) ja tunnit syttyvät.
- Käytä painikkeita (C3) tai (C4) asettaaksesi tuntimäärän, jonka kuluttua laitteen tulee sammua.

Muutama sekunti ajastimen asetuksen jälkeen asetusta astuu voimaan, näytössä näkyy toimintatila ja ajastimen merkkivalo palaa yhtäjaksoisesti. Ilmastointilaitteeseen siirtyä lepotoilaan ennakkoon asetettuun aikaan.

Ajastinohjelman peruuttamiseksi paina ajastinpainiketta (C7) kaksi kertaa. Ajastimen merkkivalo (C10) sammuu.

Viivästetyn käynnistyksen ohjelmointi

- Aseta laite lepotoilaan.
- Paina ajastinpainiketta (C7): ajastimen symboli (C10) ja tunnit syttyvät.
- Käytä painikkeita (C3) tai (C4) asettaaksesi tuntimäärät, joiden jälkeen laitteen tulee alkaa toimia.

- Laite alkaa toimia samassa toimintatilassa kuin mitä aiemmin oli asetettu.

Käynnistys voidaan ohjelmoida mihin aikaan tahansa seuraavien 24 tunnin ajalle. Muutama sekunti ajastimen asetuksen jälkeen asetus astuu voimaan. Ajastinsymboli palaa ja näyttö palaa lepotilaan.

Ajastinohjelman peruuttamiseksi paina ajastinnäppäintä (C7) kaksi kertaa. Ajastimen merkkivalo (C10) sammuu.

KÄYTTÖ KAUKOSÄÄTIMELLÄ

- Osoita kaukosäätimellä ilmastointilaitteen vastaanottiin (A12). Suurin etäisyys kaukosäätimen ja laitteen välillä on 7 metriä (kun kaukosäätimen ja vastaanottimen välillä ei ole esteitä).
- Kaukosäädintä tulee käsitellä erittäin varoen. Sitä ei saa pudottaa eikä altistaa suoralle auringonvalolle. Pidä se kaukana lämmönlähteistä.

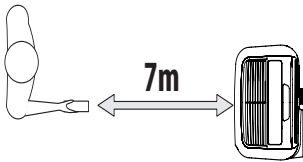

KÄYTTÖ KAUKOSÄÄTIMELLÄ

PARISTOJEN LAITTO TAI POISTO

- Irrota kaukosäätimen takana oleva kansi;
- Laita paristot tai vaihda ne. Käytä kahta uutta LR03 "AAA" 1,5 V:n paristoa. Asenna ne oikeaoppisesti (katso akkukotelon sisällä olevia merkintöjä) (kuva 8).
- Laita kansi takaisin.

Tärkeää: Jos kaukosäädinrykkyä vaihdetaan tai hävitetään, paristot on poistettava ja hävitettävä voimassa olevan lainsäädännön mukaan, sillä ne ovat haitallisia ympäristölle. Älä käytä vanhoja ja uusia paristoja sekaisin.

Älä käytä sekaisin alkalisia, vakiomallisia (hili-sinkki) tai uudelleenladattavia (nikkeli-kadmium) paristoja. Älä hävitä paristoja polttamalla. Paristot voivat räjähtää tai vuotaa. Jos kaukosäädintä ei käytetä pitkään aikaan, poista paristot.

KAUKOSÄÄTIMEN KUVAUS

- D1.** KÄYNNISTYS/LEPOTILA-painike
- D2.** MODE- eli tilapainike
- D3.** Puhallusnopeuden valintänäppäin
- D4.** Lisäspainike
- D5.** Vähennyspainike
- D6.** Vaimennuspainike (vain joissakin malleissa)
- D7.** Ajastinpainike

D

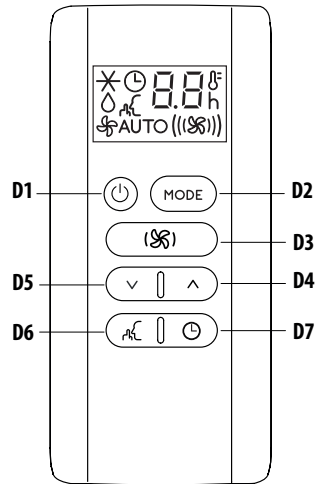

LAITTEEN KÄYNNISTYS/SAMMUTUS

- Laita pistoke pistorasiaan.
- Paina KÄYNNISTYS/LEPOTILA-painiketta (D1). Käynnistettynä ilmastointilaitte alkaa toimia tilassa, jossa se oli sammutettaessa.
- Laitteen sammuttamiseksi paina KÄYNNISTYS/LEPOTILA-painiketta (D1) uudelleen.

Tärkeää: Älä koskaan sammuta laitetta irrottamalla pistoke. Sammuta laite aina painamalla KÄYNNISTYS/LEPOTILA-painiketta (D1) ja odota sitten muutama minuutti ennen kuin irrotat pistokkeen. Näin laite pystyy suorittamaan perustarkistukset.

TOIMINTATILOJEN VALINTA

Kaukosäätimen MODE-painikkeesta (D2) saatavilla olevat toimintatilat vastaavat laitteen ohjauspaneelin (C) painikkeita.

LÄMPÖTILOJEN VALINTA

Kun olet ilmastointitilassa, paina (D4) tai -painiketta (D5) valitaksesi haluamasi lämpötilan.

ILMAVIRTAUKSEN VALINTA

Kun olet ilmastointi- ja puhallintilassa, paina painiketta (D3) valitaksesi haluamasi ilmavirtauksen.

Saatavilla on seuraavat ilmavirtaukset:

Vähimmäisilmavirtaus: kun tahdotaan mahdollisimman hiljaista toimintaa.

Keskisuuri ilmavirtaus: kun melun pitää olla alhainen, mutta mukavuutta tarvitaan.



Enimmäisilmavirtaus: parasta suorituskykyä varten.

AUTO Automaattinen ilmastointi: Laite valitsee automaattisesti ilmastointilaitteen tilan lämpötilan ja ympäristön olosuhteiden perusteella. Tämä valinta on saatavilla vain ilmastointitilassa.

VAIMENNUSTOIMINTO (saatavilla vain ilmastointitilassa ja vain joissakin malleissa)

Kun tämä toiminto valitaan, toiminnassa syntyvä ääni hiljenee entisestään. Toiminnon aktivoimiseksi paina painiketta  (D6) kaukosäätimestä. Näytössä näkyy vastaava symboli.



VALITSE LÄMPÖTILA-ASTEIKKO

Lämpötila voidaan näyttää suureina °C tai °F. Suureen vaihtamiseksi valitse ilmastointitila ja pidä painettuina vähennyksen  (D5) ja lisäyksen  (D4) näppäimiä noin 3 sekunnin ajan.

AJASTIMEN ASETUS

Ajastin mahdollistaa laitteen viivästetyn käynnistyksen tai sammutuksen. Tämä toiminto estää turhan sähkönkulutuksen optimamalla toimintajakso.

Viivästetyn sammutuksen ohjelmointi



- Kun laite on missä tahansa toimintatilassa, viivästetty sammutus voidaan ohjelmoida.
- Paina  ajastinpainiketta (D7): ajastimen symboli näkyy ja tunnit syttyvät.
- Paina painikkeita  (D5) ja  (D4), kunnes näyttöön tulee näkyviin haluttu tuntimäärä.

Muutama sekunti ajastimen asetuksen jälkeen asetusta astuu voimaan, näytössä näkyy toimintatila ja ajastimen symboli palaa yhtäjaksoisesti.

Kun asetettu aika on kulunut, ilmastointilaitte siirtyy standby-tilaan.

Ajastinohjelman peruuttamiseksi paina ajastinpainiketta  (D7) kaksi kertaa. Ajastimen symboli sammuu.

Viivästetyn käynnistyksen ohjelmointi



- Kytke laite virtaan ja aseta se lepotilaan.
- Paina  ajastinpainiketta (D7): ajastimen symboli näkyy ja tunnit syttyvät.
- Paina painikkeita  (D5) ja  (D4), kunnes näkyviin tulee sopiva määrä tunteja ennen käynnistystä. Käynnistys voidaan ohjelmoida mihin aikaan tahansa seuraavien 24 tunnin ajalle.

Kun asetettu aika on kulunut, laite alkaa toimia samassa toimintatilassa kuin mitä aiemmin oli asetettu.

Ajastinohjelman peruuttamiseksi paina ajastinpainiketta  (D7) kaksi kertaa. Ajastimen symboli sammuu.

VIANMÄÄRITYS

Laitteessa on vianmääritysjärjestelmä, joka tunnistaa eri varoitukset/toimintahäiriöt. Virheviestit näkyvät laitteen näytössä.

JOS... NÄKYY	JOS... NÄKYY	JOS... NÄKYY
		
"Low Temperature" (Alhainen lämpötila) (Huurteenesto)	"Probe Failure" (Anturivika) (Anturi vaurioitunut)	"High Level" (Korkea taso) (Sisäinen alusta täynnä)
.. MITÄ MINUN TULEE TEHDÄ? Laitteeseen on asennettu huurteenestolaite, joka estää liiallisen jään muodostumisen. Laite käynnistyy uudelleen automaattisesti, kun huurteenpoistoprosessi on päättynyt.	.. MITÄ MINUN TULEE TEHDÄ? Jos tämä näkyy, ota yhteyttä paikalliseen huoltokeskukseesi.	.. MITÄ MINUN TULEE TEHDÄ? Tyhjennä sisäinen turvasäiliö noudattamalla ohjeita osiosta "Kauden lopuksi tehtävät toimenpiteet".

VINKIT OIKEAOPPISEEN KÄYTTÖÖN

Noudata seuraavia suosituksia ilmastointilaitteen optimaalisen tehokkuuden takaamiseksi:

- Sulje ikkunat ja ovet huoneessa, joka tulee ilmastoida. • Kun asennat ilmastointilaitteen puolipysyvästi, sinun tulee jättää ovi hieman raolleen, n. 1 cm riittää, oikeaoppisen tuuletuksen takaamiseksi.
- Älä koskaan käytä laitetta hyvin kosteissa huoneissa (kuten kodinhoituhuoneessa).
- Suojaa huone suoralta altistumiselta auringonvalolle sulkemalla verhot ja/tai sälekaihtimet osittain, jolloin laitteen käyttö on taloudellisempaa.
- Älä koskaan käytä laitetta ulkona.
- Varmista, ettei huoneessa ole lämmönlähteitä.
- Varmista, että ilmastointilaitte on tasaisella pinnalla.

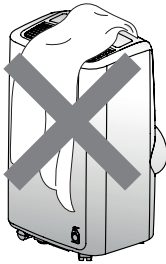

älä peitä laitetta

- Älä koskaan aseta minkäänlaisia esineitä ilmastointilaitteen päälle.
- Älä tuki ilmanotto- tai ilmanpoistoritilöitä.

PUHDISTUS

Ennen puhdistusta tai huoltoa sammuta laite painamalla painiketta  ja irrota sitten pistoke pistorasiasta.

RUNGON PUHDISTUS

Laitte tulee puhdistaa hieman kostealla liinalla. Kuivaa se sitten kuivalla liinalla. Turvallisuussyistä ilmastointilaitetta ei tule koskaan pestä vedellä.

Huomio! Älä koskaan käytä bensiiniä, alkoholia tai liuotainaineita laitteen puhdistuksessa. Älä koskaan ruiskuta hyönteistuhoainetta tai muita vastaavia aineita.

ILMANSUODATTIMEN VALINTA

Ilmastointilaitteen tehokkuuden takaamiseksi suosituksena on, että puhdistat pölynsuodattimen jokaisen käyttöviikon jälkeen. Suodatin sijaitsee ilmanotto-tilällä (A6).

Suodattimen puhdistamiseksi se tulee irrottaa kuvassa 11 näkyvällä tavalla.

Poista pöly imurilla. Jos se on hyvin likainen, upota se lämpi-

mään veteen ja huuhtelee se monta kertaa. Veden lämpötilan tulee pysyä alla 40° C.

Suodattimen pesun jälkeen anna sen kuivua.

Laita suodatin takaisin koteloonsa

KAUDEN ALUSSA TEHTÄVÄT TARKASTUKSET

Varmista, että virtajohto ja pistoke ovat täydellisessä kunnossa ja että maadoitusjärjestelmä on tehokas. Noudata tarkasti asennusmääräyksiä.

KAUDEN PÄÄTTEEKSI TEHTÄVÄT TOIMENPITEET

Poistaaksesi veden kokonaan sisäpiiristä irrota korkki alapois-toletkusta kääntämällä sitä vastapäivään. Irrota sitten sisäinen korkki (kuva 12).

Valuta vesi kokonaan astiaan. Kun vesi on tyhjenetty kokonaan, laita takaisin korkit ja varmista, että ne ovat kokonaan kiinni.

Puhdista suodatin aiemmin kerrotulla tavalla. Suodattimen tulee olla täysin kuiva ennen kuin se laitetaan takaisin.

TEKNISET TIEDOT

Syöttöjännite	katso arvokilpi
Enimmäistehonotto	
ilmastoinnin aikana	"
Jäähdytysaine	"
Jäähdytystehokkuus	"

RAJOITUKSET

Huoneenlämpötila ilmastointia varten 18° ÷ 35°C

Ainoastaan valmistajan valtuuttamat tekniset huolto-keskukset saavat huolehtia jäähdytysaineen kuljetuksesta, täytöstä, puhdistuksesta, talteenotosta ja hävittämisestä.

Ainoastaan valmistajan valtuuttama erikoistunut henkilökunta saa hävittää laitteen.

Huomio! YKSIKÖN VAURIOIDEN VÄLTÄMISEKSI:

ÄLÄ KOSKAAN KULJETA LAITETTA TAI KÄÄNNÄ SITÄ YLÖSALAISIN TAI SIVULLE. JOS NÄIN KÄY, ODOTA 6 TUNTIA ENNEN KUIN KÄYNNISTÄT LAITTEEN. SUOSITELTU ODOTUSAIKA ON 24 TUNTIA. Kun yksikkö on ollut sivullaan, öljyn tulee palata kompressoriin oikeaoppisen toiminnan takaamiseksi. Jos yksikölle ei varata tätä aikaa (6–24 tuntia), yksikkö saattaa toimia vain lyhyen aikaa, minkä jälkeen kompressori rikkoontuu öljyn puuttumisen vuoksi.

VIANMÄÄRITYS

ONGELMA	SYY	RATKAISU
Ilmastointilaite ei käynnisty	se ei ole liitettyä virtaan	laita pistoke pistorasiaan
	virtaa ei ole	odota
	sisäinen turvalaite on lauennut	soita huoltopalveluun
Ilmastointilaite toimii vain hetken aikaa	ilmanpoistoletkussa on taitteita tai kuristumia	asetta ilmaletku oikeaoppisesti: pidä se mahdollisimman lyhyenä ja mutkattomana pullonkaulojen välttämiseksi
	jokin estää ilmanpoiston	tarkista ja poista kaikki esteet, jotka tukkivat ilmanpoiston
Ilmastointilaite toimii, muttei jäähdytä huonetta	ikkunat, ovet ja/tai verhot ovat auki	sulje ovet, ikkunat ja verhot: pidä mielessä yllä annetut "VINKIT OIKEAOPPISEEN KÄYTTÖÖN"
	huoneessa on lämmönlähteitä (uuni, hiustenkuivaaja jne.)	poista lämmönlähteet
	ilmanpoistoletku on irrotettu laitteesta	laita ilmanpoistoletku laitteen takana olevaan koteloon (kuva 1).
	suodatin tukkeentunut	puhdistaa tai vaihda suodatin yllä kerrotulla tavalla
	laitteen tekniset tiedot eivät sovellu huoneeseen, jossa se sijaitsee.	
Toiminnan aikana huoneessa on epämiellyttävä haju	suodatin tukkeentunut	puhdistaa suodatin yllä kerrotulla tavalla
Ilmastointilaite ei toimi noin neljään minuuttiin, kun se käynnistetään uudelleen	Sisäinen turvalaite estää laitteen uudelleenkäynnistyksen ennen kuin sen viimeisestä sammutuksesta on kulunut neljä minuuttia	odota. Tämä viive kuuluu normaaliin toimintaan.
Näyttöön ilmestyvät tekstit <i>Lt/PF/HL</i> .	laitteessa on vianmääritysjärjestelmä, joka tunnistaa eri toimintahäiriöt.	katso VIANMÄÄRITYS-luku

BEVEZETŐ

Köszönjük, hogy ezt a De'Longhi terméket választotta. Kérjük, szánjon pár percet arra, hogy elolvassa ezeket az utasításokat. Így megakadályozhatók a kockázatok vagy a készülékben keletkező károk.

LEÍRÁS

A berendezés leírása (lásd 2. oldal - A)

- A1** Levegőkimeneti rács
- A2** Vezérlőpanel
- A3** Fogantyúk
- A4** Kerekek
- A5** Szűrő
- A6** Levegő beszívó rács
- A7** Levegő kifúvó cső illesztés
- A8** Levegő beszívó rács
- A9** Tápkábel
- A10** Felső vízelvezető tömlő kupakkal
- A11** Alsó vízelvezető tömlő kupakkal
- A12** Távvezérlő jel vevő
- A13** Távirányító tartó

A tartozékok leírása (Lásd 2. oldal - B)

- B1** Levegő kifúvó tömlő
- B2** Tömlő adapter
- B3** Adapter a kihúzható ablak tartóhoz/ ablakhoz
- B4** Kihúzható ablak tartó csavarokkal
- B5** Vízelvezető cső
- B6** Öntapadó habszalag (2 darab)
- B7** Nem tapadó habszalag
- B8** Távirányító

ELEKTROMOS CSATLAKOZÁS

Mielőtt a hálózatba csatlakoztatná, ellenőrizze a következőket:

- a hálózati feszültség megegyezik a készülék hátulján található táblán feltüntetett feszültséggel;
- az aljzat és az elektromos vezeték a szükséges terheléshez megfelelő;
- az aljzat a hálózati dugóhoz illik, ellenkező esetben cserélje le az aljzatot;
- az aljzat hatékony földelési rendszerhez csatlakozik. A gyártó nem vállal felelősséget a sérülések megelőzésére vonatkozó előírások be nem tartásáért.
- **A tápvezetéket csak műszaki szakember cserélheti le.**

HASZNÁLAT

Az alábbi utasítások lehetővé teszik a klímaberendezés működtetését a lehető leghatékonyabb módon. A használat előtt ellenőrizze, hogy a lég beszívó és kimeneti rácsok nincsenek elzáródva.

Tartson legalább 60 cm távolságot a falaktól és az akadályoktól. A kondicionálás és a párátlanítás során a levegő kifúvó tömlőjét (B1) kell felhelyezni (1. ábra).

Megjegyzés: A berendezés egy automatikus párolgási funkcióval rendelkezik a hűtés folyamán létrejövő pára eltávolítására és egy páramentesítő móddal.

LEGKONDITIONÁLÁS BESZERELÉS NÉLKÜL

SZÁRNYAS ABLAK

Ha szárnyas ablaka van, a következők szerint járjon el:

- Helyezze a levegő kifúvó tömlőt (B1) a berendezés hátsó oldalán lévő megfelelő illesztésébe (1. ábra).
- Helyezze el a levegő kifúvó tömlőt (B1) az ablak adapterrel (B3) az ablakon kívülre, hogy kiengedje a meleg levegőt (2. ábr.).

FÜGGŐLEGES TOLÓABLAK

Szükség szerint helyezze el az öntapadó habszalagokat vagy a nem tapadó habszalagot az ablakra a 3. ábrán látható módon.

- Vágja az öntapadó habszalagokat a kívánt hosszúságra és helyezze el őket az ablakon.
- Helyezze el a kihúzható ablak tartót az ablakpárkányon és teljesen húzza ki a kihúzható ablak tartót az ablakkeretben (4. ábr.)
- Igazítsa a kihúzható ablak tartót az ablakkeretbe úgy, hogy a hosszát két csavarral rögzíti (5. ábr.) (Ha a kihúzható ablak tartó túl hosszú, a műanyag egy fűrésszel elvágható. Ezt a műveletet szakképzett technikusnak kell végeznie).
- Akassza a kihúzható ablak adaptert (B3) az ablak tartóba a 6. ábrán látható módon.

VEZÉRLŐPANEL

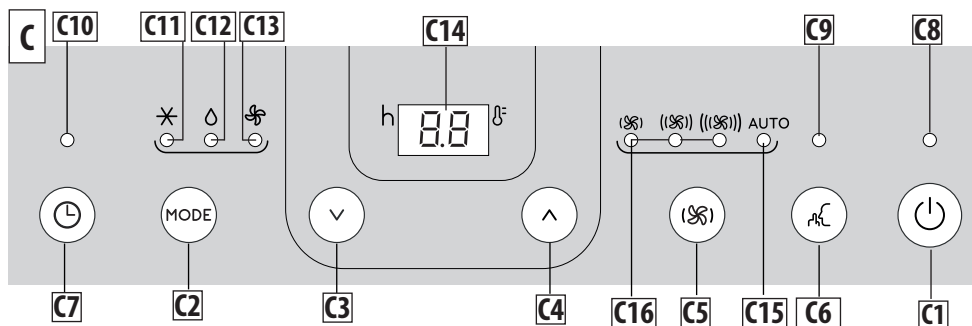

A VEZÉRLŐPULT LEÍRÁSA (C)

- C1** ON/STAND-BY (on/off) gomb
- C2** Mód kiválasztó gomb (légkondicionálás, páratlantítás, ventilátor)
- C3** Csökkentő gomb
- C4** Növelő gomb
- C5** Ventilátor sebesség kiválasztó gomb
- C6** Csendes mód gomb (csak néhány modellen)
- C7** Időzítő gomb
- C8** Készenléti állapot jelző
- C9** Csendes mód jelző
- C10** Időzítő jelző
- C11** Légkondicionáló mód jelző
- C12** Páramentesítő mód jelző
- C13** Ventilátor mód jelző
- C14** Hőmérséklet beállítása, bekapcsolás/kikapcsolás időzítése
- C15** Automata ventilátor sebesség jelző
- C16** Ventilátor sebesség jelző

A KÉSZÜLÉK BE- ÉS KIKAPCSOLÁSA

Mielőtt a dugót az aljzatba csatlakoztatná, győződjön meg arról, hogy a készülék hátulján lévő vízelvezető tömlők kupakjai (A10) (A11) megfelelően be vannak-e illesztve.

Csatlakoztassa a dugót az aljzatba.

A készenléti jelzőfény felgyullad.

A készülék bekapcsolásához nyomja meg a (C1) gombot.

Amikor a készülék bekapcsol, a kikapcsolása előtti utolsó működési beállításokkal fog működni.

A készülék kikapcsolásához ismét nyomja meg a ON/STAND-BY gombot (C1).

Megjegyzés: Ha az indítást nem folytatja pár perc után, a kijelző fénye elhalványul az energiafogyasztás csökkentése érdekében.

Megjegyzés: Soha ne kapcsolja ki úgy a légkondicionálót, hogy csak kihúzza a dugót a konnektorból. Nyomja meg a gombot,

hogy készenléti állapotba helyezze a légkondicionálót, és várjon pár percet, mielőtt kihúzná a konnektorból. Így a készülék elvégezheti a működési állapot ellenőrzéseket.

MÓD KIVÁLASZTÁSA

A kívánt üzemmód kiválasztásához egymás után nyomja meg a MODE gombot (C2), amíg ki nem választja a kívánt funkciót.

✳ LÉGKONDITIONÁLÓ MÓD

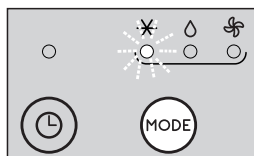

Ez a megfelelő mód meleg, nedves idő esetén, amikor a helyiségben mind hűtésre, mind páramentesítésre szükség van.

A mód helyes beállításához:

- Nyomja meg egymás után a **MODE** gombot (C2), amíg meg nem jelenik a légkondicionálás ✳ jelző (C11). A kijelzőn (C14) megjelenik a kívánt hőmérséklet.
- A kívánt hőmérséklet módosításához nyomja meg a (C3) vagy (C4) gombot.
- Válassza ki a kívánt ventilátor sebességet a (C5) gomb megnyomásával.

A lehetséges sebességek a következők:

- Minimális légáramlás:** amikor a legcsendesebb működést szeretné.
- Közepes légáramlás:** amikor alacsony zajszintet szeretne de megfelelő komfortérzettel.
- Maximális légáramlás:** a kívánt hőmérséklet elérése a lehető leghamarabb.

AUTO Automata légáramlás: A készülék automatikusan kiválasztja a legmegfelelőbb légáramlást a kiválasztott hőmérséklet és a környezeti állapotok alapján.

A legmegfelelőbb hőmérséklet nyáron 24 és 27 °C között van. Ugyanakkor a külső hőmérséklettől sokkal alacsonyabb hőmérséklet beállításra nem ajánlott.

CSENDES FUNKCIÓ (csak kondicionáló módban áll rendelkezésre csak néhány modell esetében)

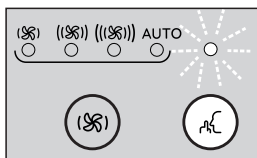

Ha aktiválja ezt a funkciót légkondicionáló módban, a készülék által kibocsátott zaj tovább csökken. Aktiválásához nyomja meg a  (C6) gombot, a jelző (C9) felgyullad.

◊ PÁRAMENTESÍTŐ MÓD

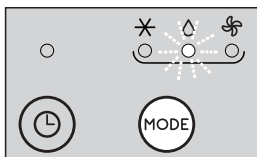

Ez a helyiségben lévő nedvesség csökkentésére alkalmas üzemmód (tavasszal és ősszel, nedves szobákban, esős időszakokban, stb.). Ehhez a használathoz a készüléket úgy kell beállítani, mint a légkondicionáló móddhoz. Azaz a levegő kifúvó csövet (B1) be kell illeszteni a készülékbe, hogy a nedvességet ki lehessen üríteni kívülré.

A mód helyes beállításához:

- Nyomja meg egymás után a **MODE** gombot (C2), amíg meg nem jelenik a páramentesítő  jelző (C12).
- A készülék automatikusan a legmegfelelőbb légáramlást fogja kiválasztani.

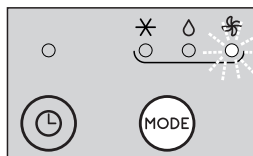

Megjegyzés: magas környezeti páratartalom esetén folyamatosan leengedhető a kondenzvíz, ha a mellékelt tömlőt (B5) a felső vízelvezető tömlőre (A10) csatlakoztatja és így a vizet egy tartályba engedi. Figyeljen, hogy a víz ne folyjon a padlóra és a vízelvezető cső ne legyen eltömődve (9. ábr.).

☼ VENTILÁTOR MÓD





A ventilátor mód használatakor a levegő kifúvó csövet (B1) nem kell a készülékhez csatlakoztatni.

A mód helyes beállításához:

- Nyomja meg egymás után a **MODE** (C2) gombot, amíg a ventilátor jelzőfény  fel nem gyullad.
- Nyomja meg egymás után a  (C5) gombot, amíg ki nem válassza a kívánt légáramlást.



A választható légáramlások az alábbiak:

 **Minimális légáramlás:** amikor a legcsendesebb működést szeretné.

 **Közepes légáramlás:** amikor alacsony zajszintet szeretne de megfelelő komfortérzessel.

 **Maximális légáramlás:** a maximális teljesítményhez.

VÁLASSZA KI A HŐMÉRSÉKLETI SKÁLÁT

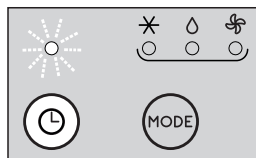

A hőmérsékletet °C vagy °F fokban lehet megjeleníteni. A hőmérséklet mértékegységének módosításához válassza ki a légkondicionáló módot, majd nyomja meg mind a csökkentés  (C3), és a növelés  (C4) gombokat körülbelül 3 másodpercig.

IDŐZÍTŐ BEÁLLÍTÁSA



Az időzítő lehetővé teszi a készülék késleltetett indítását vagy kikapcsolását. Ez a funkció elkerüli az áram pazarlását a működési időszak optimalizálásán keresztül.

A késleltetett kikapcsolás programozása

- Mialatt a készülék be van kapcsolva, bármilyen üzemmódban, be lehet programozni a késleltetett kikapcsolást.
- Nyomja meg az Időzítő gombot (C7): az időzítő jelző (C10) és az órák felgyulladnak.
- A  (C3) vagy  (C4) gombokkal beállíthatja a készülék kikapcsolásáig hátralévő órák számát.

Pár másodperccel az időzítés beállítása után a beállítás tároló-

dik, a kijelző mutatja a működési módot, és az időzítő jelzése világít. Az előre beállított időpontban a légkondicionáló készenléti állapotba lép.

Az időzítés programozásának törléséhez nyomja meg az időzítő gombot (C7) kétszer. Az időzítő jelző(C10) kikapcsol.

Késleltetett indítás programozása

- Állítsa a készüléket készenléti állapotba.
- Nyomja meg az időzítő gombot (C7): az időzítő szimbóluma (C10) és az órák felgyulladnak.
- A \vee (C3) vagy \wedge (C4) gombokkal beállíthatja a készülék bekapcsolásáig hátralévő órák számát.
- A készülék az előzetesen beállított módban kezd működni.

Az indítás bármikor programozható a következő 24 órában. Pár másodperccel az időzítés beállítása után a beállítás tárolódik. Az időzítő szimbóluma világít és a kijelző visszaáll a készenléti állapotba.

Az időzítés programozásának törléséhez nyomja meg az időzítő gombot (C7) kétszer. Az időzítő jelzése (C10) kikapcsol.

TÁVVEZÉRLÉS A TÁVIRÁNYÍTÓVAL

- Irányítsa a távirányítót a légkondicionálón található jelfogó felé (A12). A távirányító és a készülék közötti maximális távolság 7 méter (ha nincsenek akadályok a távirányító és a jelfogó között).
- A távirányítóra gondosan kell vigyázni, nem szabad leejteni, közvetlen napfénynek kitenni és távol kell tartani a hőforrásoktól.

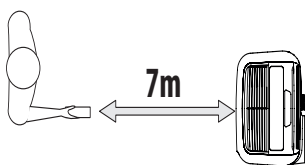

MŰKÖDTETÉS A TÁVIRÁNYÍTÓVAL

ELEMEL BEHELYEZÉSE VAGY CSERÉJE

- Távolítsa el a távszabályzó hátulján lévő fedelet;
- Helyezze be vagy cserélje ki az elemeket két új LR03 „AAA” 1,5 V elemmel, megfelelően behelyezve őket (lásd az irányműveket az elemkamra belsejében) (8. ábra);
- Helyezze vissza a fedelet.

Megjegyzés: Ha a távszabályzót lecserélik vagy kidobja, az elemeket a hatályos jogszabályoknak megfelelően kell eltávolítani és ártalmatlanítani, mivel ártalmasak a környezetre. Ne keverje a régi és új elemeket.

Ne keverje az alkáli, a standard (széncink) illetve az újratölthető (nikkel-kadmium) elemeket. Ne dobja tűzbe az elemeket. Az

elemek felrobbanhatnak vagy szivároghatnak. Ha a távszabályzót nem használja egy bizonyos ideig, távolítsa el az elemeket.

TÁVSBABÁLYZÓ LEÍRÁSA

- D1.** ON/STAND-BY gomb
- D2.** MÓD gomb
- D3.** Ventilátor sebesség kiválasztása gomb
- D4.** Növelő gomb
- D5.** Csökkentő gomb
- D6.** Csendes mód gomb (csak néhány modellen)
- D7.** Időzítő gomb

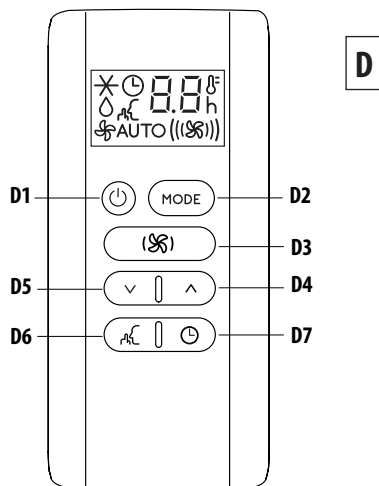

A BERENDEZÉS BE/KIKAPCSOLÁSA

- Dugja be a konnektorba.
- Nyomja meg a ON/STAND-BY gombot (D1). A bekapcsoláskor a légkondicionáló ugyanabban a módban kezd működni, amiben a kikapcsoláskor működött.
- A készülék kikapcsolásához ismét nyomja meg a ON/STAND-BY gombot (D1).

Megjegyzés: Soha ne kapcsolja ki a készüléket a csatlakozó kihúzásával. Mindig a ON/STAND-BY gombbal (D1) kapcsolja ki, és várjon pár percet, mielőtt kihúzná a csatlakozót. Csak így fogja tudni a készülék elvégezni a standard ellenőrzéseket.

MŰKÖDÉSI MÓD KIVÁLASZTÁSA

A távirányítón a MÓD gomb (D2) megnyomásával kiválasztható működési módok megegyeznek a készülék vezérlőpultján (C) kiválaszthatókkal.

HŐMÉRSÉKLET KIVÁLASZTÁSA

Légkondicionáló módban nyomja meg a \wedge (D4) vagy \vee (D5) gombot a kívánt hőmérséklet kiválasztásához.

LÉGÁRAMLÁS KIVÁLASZTÁSA

Légkondicionáló és ventilátor módban nyomja meg a ⌘ gombot (D3) a kívánt légáramlás kiválasztásához.

A kiválasztható légáramlások a következők:

⌘ **Minimális légáramlás:** amikor a legcsendesebb működést szeretné.

⌘ **Közepes légáramlás:** amikor alacsony zajszintet szeretne de megfelelő komfortérzéssel.

⌘ **Maximális légáramlás:** a maximális teljesítményhez.

AUTO **Automata légáramlás:** a készülék automatikusan kiválasztja a legmegfelelőbb légáramlást a kiválasztott hőmérséklet és a környezeti feltételek alapján. Ez a választás csak a légkondicionáló módban elérhető.

CSENDES FUNKCIÓ (csak kondicionáló módban áll rendelkezésre és csak néhány modell esetében)

Ha aktiválja ezt a funkciót, a működéssel járó zaj tovább csökken. Az aktiválásához nyomja meg a ⌘ (D6) gombot a távirányítón. A kijelzőn megjelenik a vonatkozó szimbólum.

VÁLASSZA KI A HŐMÉRSÉKLETI SKÁLÁT

A hőmérsékletet °C vagy °F fokban lehet megjeleníteni. A hőmérséklet mértékegységének módosításához válassza ki a légkondicionáló módot, majd nyomja meg mind a csökkentés \vee (D5), és a növelés \wedge (D4) gombokat körülbelül 3 másodpercig.

IDŐZÍTŐ BEÁLLÍTÁSA

Az időzítő lehetővé teszi a készülék késleltetett indítását vagy kikapcsolását. Ez a funkció elkerüli az áram pazarlását a működési időszak optimalizálásán keresztül.

A késleltetett kikapcsolás programozása

- Mialatt a készülék be van kapcsolva, bármilyen üzemmódban, be lehet programozni a késleltetett kikapcsolást.
- Nyomja meg az ⌘ időzítő gombot (D7), megjelenik az időzítő szimbóluma és az órák felgyulladnak.
- Nyomja meg a \vee (D5) és \wedge (D4) gombokat, amíg a kívánt lekapcsolási idő meg nem jelenik a kijelzőn.

Pár másodperccel az időzítés beállítás után a beállítás tárolódik, a kijelző mutatja a működési módot, és az időzítő jele megjelenik.

Amint elérkezik a beállított időpont, a légkondicionáló készenléti állapotba lép.

Az időzítés programozásának nyomja meg a ⌘ időzítő gombot (D7) kétszer. Az időzítő szimbóluma kikapcsol.

Késleltetett indítás programozása



- Dugja be a készüléket és állítsa készenléti állapotba.
- Nyomja meg az ⌘ időzítő gombot (D7), megjelenik az időzítő szimbóluma és az órák felgyulladnak.
- Nyomja meg a \vee (D5) és \wedge (D4) gombokat, amíg a kívánt bekapcsolási idő meg nem jelenik a kijelzőn. Az indítás bármikor programozható a következő 24 órában.

Amikor elérkezik a beállított idő, a készülék az előzetesen beállított módban kezd működni.

Az időzítés programozásának nyomja meg a ⌘ időzítő gombot (D7) kétszer. Az időzítő szimbóluma kikapcsol.

ÖNDIAGNÓZIS

A készüléken egy öndiagnózis rendszer működik, számos figyelmeztetés/hiba beazonosítására. A hibaiüzenetek a készülék kijelzőjén jelennek meg.

HA... JELENIK MEG A KIJELZŐN,	HA... JELENIK MEG A KIJELZŐN,	HA... JELENIK MEG A KIJELZŐN,
		
"Low Temperature" (Alacsony hőmérséklet) (Fagymelegelőzés)	"Probe Failure" (Szonda hiba) (Szonda sérült)	"High Level" (Magas szint) (Belső tartály tele)
..MIT KELL TENNEM? A készülék fagyás elleni védőkészülékkel van ellátva, hogy elkerülje a túlzott jég képződését. A készülék automatikusan újraindul, amikor az olvasztási folyamat befejeződött.	..MIT KELL TENNEM? Ha ezt látja, forduljon a hivatalos helyi szervizközpontozhoz.	..MIT KELL TENNEM? Ürítse ki a belső biztonsági tartályt a „Szezon végi műveletek” fejezetben leírtak szerint.

JAVASLATOK A MEGFELELŐ HASZNÁLATHOZ

a légkondicionáló optimális teljesítménye érdekében kövesse az alábbi tanácsokat:

- Csukja be a kondicionálni kívánt helyiség ablakait és ajtajait. Amikor a légkondicionálót féli állandó üzembe helyezi, hagyja enyhén nyitva az ajtót (kb 1 cm-re), hogy lehetővé tegye a megfelelő légáramlást.
- Soha ne használja a készüléket túl nyirkos helyiségekben (mosodákban például).
- Óvja meg a készüléket a közvetlen napfénytől, húzza be a függönyöket vagy redőnyöket, hogy a készülék gazdaságosabban működhessen.
- Soha ne használja a készüléket a szabadban.
- Ügyeljen, hogy ne legyenek hőforrások a helyiségben.
- ügyeljen, hogy a légkondicionáló egy egyenletes felületen álljon.

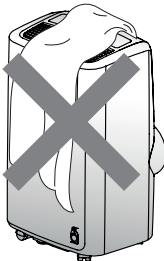

ne takarja le a készüléket

- Soha ne hagyjon semmit a légkondicionáló tetején.
- Ne takarja le a levegő bemeneti és kimeneti rácsokat.

TISZTÍTÁS

A tisztítás vagy karbantartás előtt kapcsolja le a készüléket a  gombbal, majd húzza ki a konnektorból.

A SZEKRÉNY TISZTÍTÁSA

Egy nedves ruhával tisztítsa meg a készüléket, majd egy száraz ruhával törölje szárazra. Biztonsági okokból soha ne mossa a légkondicionálót vízzel.

Figyelem! Soha ne használjon benzint, alkoholt vagy oldószereket a készülék tisztításához. Soha ne spriceljen bele rovarirtó szereket vagy hasonlót.

A LÉGSZŰRŐ TISZTÍTÁSA

A légkondicionáló hatékonyságának fenntartása érdekében javasolt, hogy hetente tisztítsa meg a porszűrőt. A szűrő a levegő beszívó rács (A6) található.

A szűrő tisztításához azt le kell szerelni a 11. ábrán látható módon.

A por eltávolításához használjon porszívót. Ha nagyon szennyezett, merítse meleg vízbe és többször öblítse le. A víz hőmérséklete maximum 40 °C lehet.

A szűrő elmosása után várja meg, míg megszárad.

Visszaszereléséhez tegye vissza a szűrőt az illesztésre

SZEZON ELEJI ELLENŐRZÉSEK

Győződjön meg arról, hogy a tápkábel és az aljzat jó állapotban van-e, illetve, hogy a földelési rendszer hatékony. Meg kell felelniük a beszerelési szabványoknak.

SZEZON VÉGI MŰVELETEK

Ahhoz, hogy teljesen leengedje a vizet a belső rendszerből, vegye le a kupakot az alsó vízelvezető tömlőről az óramutató járásával ellentétes irányba csavarva azt, majd vegye le a belső kupakot (12. ábra).

Teljesen engedje le a vizet egy kádba. Amikor teljesen kiürült a rendszer, tegye vissza a kupakokat és győződjön meg arról, hogy megfelelően zárnak.

Az előbbieken leírtak szerint tisztítsa meg a szűrőt. A szűrőnek teljesen száraznak kell lennie, mielőtt visszateszi.

MŰSZAKI JELLEMZŐK

Tápfeszültség	lásd a címkén
Max. felvett teljesítmény	“
légkondicionálás közben	“
Hűtőközeg	“
Hűtő kapacitás	“

KORLÁTOZÓ FELTÉTELEK

Szobahőmérséklet légtérkondicionáláshoz 18° ÷ 35 °C

A hűtőközeg szállítását, betöltését, tisztítását, visszanyerését és ártalmatlanítását csak a gyártó cég által engedélyezett műszaki szolgáltató központok végezhetik.

A készüléket csak a gyártó cég által felhatalmazott szakemberrel ártalmatlaníthatja.

Figyelem! AZ EGYSÉG SÉRÜLÉSÉNEK ELKERÜLÉSE ÉRDEKÉBEN:

SOHA NE SZÁLLÍTSA VAGY FORDÍTSA A KÉSZÜLÉKET FEJJEL LEFELÉ VAGY AZ OLDALÁRA. HA ELŐFORDULNA, VÁRJON 6 ÓRÁT MIELŐTT BEKAPCSOLNÁ A KÉSZÜLÉKET, 24 ÓRA A JAVASOLT IDŐTARTAM. Miután a készüléket az oldalára helyezték, az olajnak vissza kell folynia a kompresszorba a megfelelő működés érdekében. Ha nem hagyja meg ezt az időt a készüléknek (6-24 óra), az egység egy rövid ideig működik, majd a kompresszor meghibásodik a hiányzó olaj miatt.

HIBAELHÁRÍTÁS

HIBA	KIVÁLTÓ OK	MEGOLDÁS
A légkondicionáló nem indul be	nincs bedugva a konnektorba	dugja be a konnektorba
	nincs áram	várjon
	a belső biztonsági berendezés kioldott	hívja a Szervizközpontot
A légkondicionáló csak rövid ideig működik	kifúvó cső meghajlik vagy megtörik	Helyezze a levegő csövét megfelelően, tartsa amilyen röviden csak lehet és a lehető legkevesebbé görbén, hogy elkerülje a szűkületeket
	valami nem engedi a levegőt kifújni	ellenőrizze és távolítsa el a kimenetet elzáró dolgokat
A légkondicionáló működik, de nem hűti a szobát	az ablakok, ajtók és/vagy függönyök nyitva vannak	csukja be az ajtókat, ablakokat és függönyöket, figyelembe véve a fenti „JAVASLATOK A MEGFELELŐ HASZNÁLATHOZ” részt
	hőforrások találhatóak a helyiségben (sütő, hajszárító, stb)	távolítsa el a hőforrásokat
	a kifúvó cső nincs a készülékhez csatlakoztatva	csatlakoztassa a kifúvó csövet a készülék hátulján lévő illesztésbe (1. ábra).
	a szűrő eldugult	tisztítsa meg vagy cserélje le a szűrőt a fentiek szerint
	a készülék műszaki jellemzői nem megfelelőek a helyiséghez, amelyben található.	
A működés közben kellemetlen szag keletkezik a helyiségben	a szűrő eldugult	tisztítsa meg a szűrőt a fentiek szerint
A légkondicionáló nem működik legalább négy percig az újraindítás után	egy belső biztonsági berendezés megakadályozza, hogy a készüléket újraindítsák addig, amíg négy perc nem telt el az utolsó kikapcsolás óta	várjon. A késés a normális működés része.
Az <i>Lt/PF/HL</i> feliratok jelennek meg a kijelzőn.	a készüléken egy öndiagnózis rendszer működik, számos hiba beazonosítására.	lásd az ÖNDIAGNÓZIS fejezetet

ÚVOD

Děkujeme, že jste si vybrali tento výrobek De'Longhi. Věnujte prosím několik minut k přečtení si tohoto návodu. Tím zabráníte vzniku rizik nebo poškození přístroje.

POPIS

Popis přístroje (viz str. 2 - A)

- A1** Mřížka vývodu vzduchu
- A2** Ovládací panel
- A3** Úchyty
- A4** Kolečka
- A5** Filtr
- A6** Mřížka přívodu vzduchu
- A7** Uložení hadice pro odvod vzduchu
- A8** Mřížka přívodu vzduchu
- A9** Napájecí kabel
- A10** Horní odtoková hadice s víčkem
- A11** Spodní odtoková hadice s víčkem
- A12** Přijímač signálu dálkového ovládání
- A13** Příhradka dálkového ovladače

Popis příslušenství (viz strana 2 - B)

- B1** Hadice pro odvod vzduchu
- B2** Adaptér hadice
- B3** Adaptér pro výsuvnou okenní konzolu/okno
- B4** Výsuvná okenní konzola se šrouby
- B5** Odtoková trubka
- B6** Samolepicí pěnové pásky (2 kusy)
- B7** Nelepící pěnová páska
- B8** Dálkové ovládání

ELEKTRICKÉ PŘIPOJENÍ

Před zapojením do sítě zkontrolujte následující:

- sítové napětí je stejné jako napětí uvedené na štítku na zadní straně přístroje;
- zásuvka a elektrické vedení jsou dimenzovány tak, aby unesly požadované zatížení;
- zásuvka je správná pro zástrčku, jinak ji vyměňte;
- zásuvka je připojena k účinnému systému uzemnění. Výrobce není odpovědný v případě nedodržení těchto pravidel pro prevenci úrazů.
- **Napájecí kabel může být vyměňován pouze specializovanými technikami.**

POUŽITÍ

Níže uvedené pokyny vám umožní co neúčinněji připravit Váš klimatizátor na provoz. Před použitím zkontrolujte, zda mřížky přívodu a vývodu vzduchu nejsou zanesené.

Udržujte minimální vzdálenost 60 cm od stěn a překážek.

Při klimatizaci a odvlhčování je nutné použít hadici pro odvod vzduchu (B1) (obr. 1).

Poznámka: Tento přístroj je vybaven funkcí automatického odpařování pro odvádění kondenzátu během režimu chlazení a odvlhčování.

KLIMATIZACE BEZ INSTALACE

JEDNOKŘÍDLOVÉ OKNO

Jestliže máte jednokřídlové okno, postupujte následovně:

- Namontujte hadici pro odvod vzduchu (B1) do příslušného uložení umístěného na zadní straně přístroje (obr. 1).
- Umístěte hadici pro odvod vzduchu (B1) s okenním adaptérem (B3) ven z okna, aby mohl unikat horký vzduch (obr. 2).

DVOUKŘÍDLOVÉ OKNO

Podle potřeby umístěte na okno samolepicí pěnové pásky nebo nelepící pěnové pásky, jak je znázorněno na obrázku 3.

- Odřízněte lepicí pěnovou pásku na požadovanou délku a umístěte ji na okno.
- Umístěte výsuvnou okenní konzolu na okenní parapet a zcela vysuňte výsuvnou okenní konzolu uvnitř okenního rámu (obr. 4)
- Nastavte výsuvnou okenní konzolu připevněním délky dvěma šrouby (obr. 5) (Pokud je výsuvná okenní konzola příliš velká, je možné uříznout plast pomocí pilky. Tuto činnost musí provést kvalifikovaný odborník).
- Zahákněte adaptér pro výsuvnou okenní konzolu (B3) k okenní konzole, jak je znázorněno na obr. 6.

OVLÁDACÍ PANEL

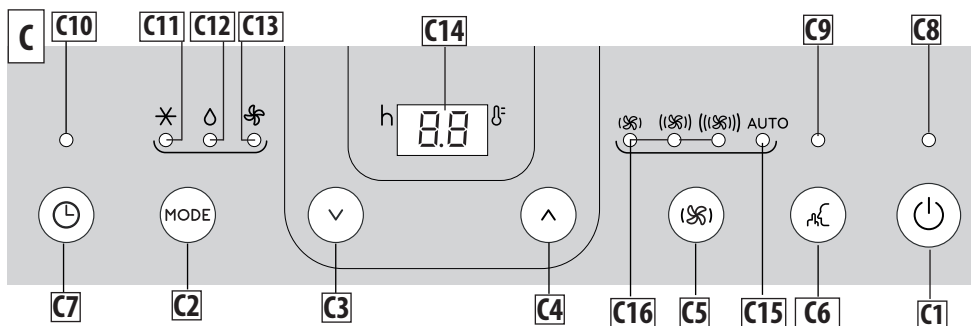

POPIS OVLÁDACÍHO PANELU (C)

- C1** ZAP./POHOTOVOSTNÍ REŽIM (ZAP./VYP.)
- C2** Tlačítko volby režimu (klimatizace, odvlhčování, ventilátoru)
- C3** Tlačítko snížení
- C4** Tlačítko zvýšení
- C5** Tlačítko volby rychlosti ventilace
- C6** Tlačítko tichého chodu (jen u některých modelů)
- C7** Tlačítko časovače
- C8** Ukazatel pohotovostního režimu
- C9** Ukazatel tichého chodu
- C10** Ukazatel časovače
- C11** Ukazatel režimu klimatizace
- C12** Ukazatel režimu odvlhčování
- C13** Ukazatel režimu ventilátoru
- C14** Nastavení hodnot teploty, naprogramovaných časů zap./vyp.
- C15** Ukazatel automatické rychlosti ventilace
- C16** Ukazatel rychlosti ventilace

ZAPNUTÍ A VYPNUTÍ PŘÍSTROJE

Před připojením zástrčky do zásuvky se ujistěte, že jsou správně nasazeny víčka odtokové hadice (A10) (A11) na zadní straně přístroje.

Zasuňte zástrčku do zásuvky.

Ukazatel pohotovostního režimu se rozsvítí.

Stiskněte tlačítko  (C1) pro zapnutí přístroje.

Po zapnutí se přístroj aktivuje s poslední nastavenou funkcí, kterou měl před vypnutím.

Pro vypnutí přístroje znovu stiskněte tlačítko  ZAP./POHOTOVOSTNÍ REŽIM (C1).

Poznámka: Pokud spouštění nepokračuje, po několika minutách se osvětlení displeje ztlumí, aby se snížila spotřeba energie.

Poznámka: Nikdy nevypínejte klimatizátor pouhým vytažením zástrčky. Stiskněte tlačítko  pro uvedení klimatizátoru do pohotovostního režimu a počkejte několik minut, než vytáhnete zástrčku. Tímto způsobem může přístroj provést kontroly provozního stavu.

VOLBA REŽIMŮ

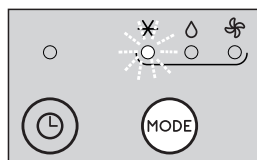

Chcete-li vybrat požadovaný provozní režim, stiskněte opakovaně tlačítko režimu MODE (C2), dokud není vybrána požadovaná funkce.

✖ REŽIM KLIMATIZACE





Ideální pro horké a vlhké počasí, kdy je třeba místnost ochladit a odvlhčit.

Pro správné nastavení tohoto režimu:

- Stiskněte opakovaně tlačítko režimu **MODE** (C2), dokud se nezobrazí ukazatel klimatizace ✖ (C11). Na displeji (C14) se zobrazí požadovaná teplota.
- Chcete-li změnit teplotu, které chcete dosáhnout, stiskněte tlačítko  (C3) nebo  (C4).
- Vyberte požadovanou rychlost ventilátoru stisknutím tlačítka  (C5).

Dostupné rychlosti jsou:

-  **Minimální průtok vzduchu:** když je požadován maximálně tichý chod.
-  **Střední průtok vzduchu:** když je třeba, aby hladina hluku byla nízká, ale s dobrým stupněm komfortu.
-  **Maximální průtok vzduchu:** k dosažení požadované teploty co nejrychleji.

AUTO Automatický průtok vzduchu: Přístroj automaticky zvolí nejlepší rychlost ventilátoru podle zvolené teploty a podmínek prostředí.

Nejvhodnější teploty v létě se pohybují od 24° do 27°C. Nedoporučujeme nastavení teploty výrazně nižší než je venkovní teplota.

FUNKCE TICHÉHO CHODU (k dispozici pouze v režimu klimatizace a pouze u některých modelů)

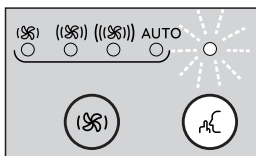

Aktivací této funkce v režimu klimatizace se hluk přístroje dále sníží.

Chcete-li je aktivovat, stiskněte tlačítko  (C6), rozsvítí se ukazatel (C9).

REŽIM ODVLHČOVÁNÍ

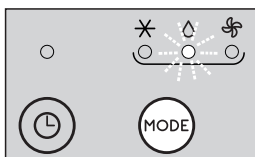

Ideální pro snížení vlhkosti v místnosti (jaro a podzim, vlhké místnosti, období dešťů atd.). Pro tento typ použití přístroj musí být nastaven jako pro režim klimatizace. To znamená, že k přístroji musí být připojena hadice pro odvod vzduchu (B1), aby mohla být vlhkost odváděna ven.

Pro správné nastavení tohoto režimu:

- Opakovaně stiskněte tlačítko režimu **MODE** (C2), dokud se nezobrazí ukazatel odvlhčování  (C12).
- Přístroj automaticky zvolí nejlepší průtok vzduchu.

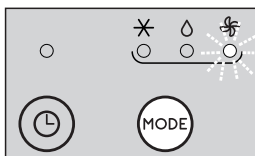

Poznámka: v případě vysoké okolní vlhkosti je možné kondenzát nepřetržitě odvádět připojením dodané hadice (B5) k horní odtokové hadici (A10) a tím umožnit průtok vody do nádoby. Dávejte pozor, aby voda nevytekla na podlahu a nebyla zablokována odtoková trubka (obr. 9).

REŽIM VENTILÁTORU



Při použití tohoto režimu nemusí být k přístroji připojena hadice pro odvod vzduchu (B1).

Pro správné nastavení tohoto režimu:

- Stiskněte opakovaně tlačítko režimu **MODE** (C2), dokud se nerozsvítí ukazatel ventilátoru .
- Opakovaným stisknutím tlačítka  (C5) vyberte požadovaný průtok vzduchu.



Dostupné průtoky vzduchu jsou:

 **Minimální průtok vzduchu:** když je požadován velmi tichý chod.

 **Střední průtok vzduchu:** když je třeba, aby hladina hluku byla nízká, ale s dobrým stupněm komfortu.

 **Maximální průtok vzduchu:** pro maximální výkon.

VLZTE TEPLOTNÍ STUPNICE

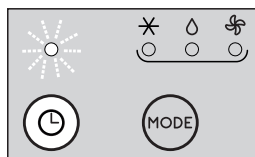

Teplota může být zobrazena ve °C nebo °F. Chcete-li změnit jednotku teploty, vyberte režim klimatizace a poté stiskněte obě tlačítka pro snížení  (C3) a zvýšení  (C4) po dobu zhruba 3 sekund.

NASTAVENÍ ČASOVAČE



Časovač umožňuje odložit spuštění nebo vypnutí přístroje. Tato funkce zabraňuje plýtvání elektřinou a optimalizuje dobu provozu.



Jak naprogramovat odložené vypnutí

- Když je přístroj zapnutý v jakémkoli provozním režimu, je možné naprogramovat odložené vypnutí.
- Stiskněte tlačítko časovače (C7): ukazatel časovače (C10) a hodin se rozsvítí.
- Použijte tlačítka  (C3) nebo  (C4) k nastavení počtu hodin, po kterých se má přístroj vypnout.

Několik sekund po nastavení časovače se provede sběr dat o nastavení, na displeji se zobrazí provozní režim a ukazatel časovače bude svítit. V předem nastavený čas přejde klimatizátor do pohotovostního režimu.

Chcete-li zrušit naprogramování časovače, dvakrát stiskněte tlačítko časovače (C7). Ukazatel časovače (C10) zhasne.

Jak naprogramovat odložené spuštění

- Přepněte přístroj do pohotovostního režimu.
- Stiskněte tlačítko časovače (C7): symbol časovače (C10) a hodin se rozsvítí.
- Použijte tlačítka  (C3) nebo  (C4) k nastavení počtu hodin, po kterých má být přístroj uveden do provozu.
- Přístroj začne pracovat ve stejném provozním režimu, jaký byl nastaven dříve.

Spuštění lze naprogramovat kdykoli během následujících 24 hodin. Několik sekund po nastavení časovače se nastavení načte. Symbol časovače zůstane svítit a displej se vrátí do pohotovostního režimu.

Chcete-li zrušit program časovače, stiskněte dvakrát tlačítko časovače (C7). Ukazatel časovače (C10) zhasne.

OVLÁDÁNÍ POMOCÍ DÁLKOVÉHO OVLADAČE

- Namířte dálkový ovladač na přijímač (A12) na klimatizátoru. Maximální vzdálenost mezi dálkovým ovládáním a zařízením je 7 metrů (bez překážek mezi dálkovým ovladačem a přijímačem).
- S dálkovým ovládáním je třeba zacházet velmi opatrně, aniž byste jej upustili nebo vystavili přímému slunečnímu záření, chraňte jej před zdroji tepla.

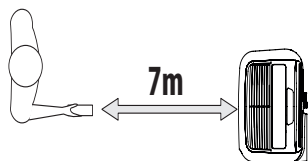

OVLÁDÁNÍ DÁLKOVÝM OVLADAČEM

VLOŽENÍ NEBO VÝMĚNA BATERIÍ

- Sejměte kryt ze zadní strany dálkového ovladače;
- Vložte správným způsobem baterie nebo je vyměňte za dvě nové LR03 „AAA“ 1.5 V (viz směry uvnitř prostoru pro baterie) (obr. 8);
- Znovu nasadte kryt.

Poznámka: Pokud dálkový ovladač vyměníte nebo zlikvidujete, baterie musí být vyjmuty a zlikvidovány v souladu s platnými právními předpisy, neboť jsou škodlivé pro životní prostředí. Nemíchejte staré a nové baterie.

Nemíchejte alkalické, standardní (uhlík-zinek) nebo dobíjecí (nikl-kadmium) baterie. Nevhazujte baterie do ohně. Baterie mohou explodovat nebo vytéct. Pokud nebudete dálkový ovladač delší dobu používat, baterie vyjměte.

POPIS DÁLKOVÉHO OVLADAČE

- D1.** Tlačítko ZAP./POHOTOVOSTNÍ REŽIM
- D2.** Tlačítko MODE
- D3.** Tlačítko volby rychlosti ventilátoru
- D4.** Tlačítko zvýšení
- D5.** Tlačítko snížení
- D6.** Tlačítko tichého chodu (jen u některých modelů)
- D7.** Tlačítko časovače

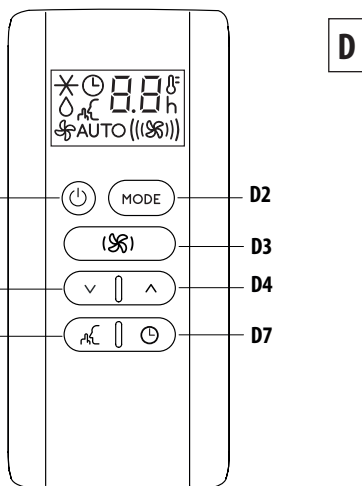

ZAPNUTÍ A VYPNUTÍ PŘÍSTROJE

- Provedte zapojení do zásuvky.
- Stiskněte tlačítko ZAP./POHOTOVOSTNÍ REŽIM (D1). Při zapnutí začne klimatizátor fungovat ve stejném režimu, který byl nastaven v okamžiku vypnutí.
- Pro vypnutí přístroje znovu stiskněte tlačítko ZAP./POHOTOVOSTNÍ REŽIM (D1).

Poznámka: Nikdy přístroj nevypínejte vytažením zástrčky. Vždy ho vypínejte stisknutím tlačítka ZAP./POHOTOVOSTNÍ REŽIM (D1) a počkejte několik minut před vytažením zástrčky. Pouze takto přístroj provede standardní kontroly.

VOLBA PROVOZNÍCH REŽIMŮ

Provozní režimy dostupné na dálkovém ovladači pomocí tlačítka MODE (D2) odpovídají režimům na ovládacím panelu přístroje (C).

VOLBA TEPLoty

V režimu klimatizace stiskněte tlačítko (D4) nebo (D5) pro výběr požadované teploty.

VOLBA PRŮTOKU VZDUCHU

V režimech klimatizace a ventilátoru stiskněte tlačítko (D3) pro výběr požadovaného průtoku vzduchu.

Dostupné průtoky vzduchu jsou:



- Minimální průtok vzduchu:** když je požadován velmi tichý chod.
- Střední průtok vzduchu:** když je třeba, aby hladina hluku byla nízká, ale s dobrým stupněm komfortu.
- Maximální průtok vzduchu:** pro maximální výkon.

AUTO Automatický průtok vzduchu: přístroj automaticky zvolí proudění vzduchu na základě zvolené teploty a podmínek prostředí. Tato volba je k dispozici pouze v režimu klimatizace.

FUNKCE TICHÉHO CHODU (k dispozici pouze v režimu klimatizace a pouze u některých modelů)

Aktivací této funkce se provozní hluk dále sníží. Pro jeho aktivaci stiskněte tlačítko  (D6) na dálkovém ovládacím. Na displeji se zobrazí příslušný symbol.



ZVOLTE TEPLOTNÍ STUPNICI

Teplota může být zobrazena ve °C nebo °F. Chcete-li změnit jednotku teploty, vyberte režim klimatizace a poté stiskněte obě tlačítka pro snížení  (D5) a zvýšení  (D4) po dobu zhruba 3 sekund.

NASTAVENÍ ČASOVAČE

Časovač umožňuje odložit spuštění nebo vypnutí přístroje. Tato funkce zabraňuje plýtvání elektřinou a optimalizuje dobu provozu.

Jak naprogramovat odložené vypnutí

- Když je přístroj zapnutý v jakémkoli provozním režimu, je možné naprogramovat odložené vypnutí.
- Stiskněte tlačítko  časovače (D7), zobrazí se symbol časovače a hodiny se rozsvítí.
- Stiskněte tlačítka  (D5) a  (D4), dokud se na displeji neobjeví požadovaný počet hodin do vypnutí.



Několik sekund po nastavení časovače se provede sběr dat o na-

stavení, na displeji se zobrazí provozní režim a symbol časovače bude svítit.

Po uplynutí nastaveného času klimatizátoru přejde do pohotovostního režimu.

Chcete-li zrušit naprogramování časovače, dvakrát stiskněte  tlačítko časovače (D7). Symbol časovače zhasne.

Jak naprogramovat odložené spuštění

- Připojte přístroj a přepněte ho do pohotovostního režimu.
- Stiskněte tlačítko  časovače (D7), zobrazí se symbol časovače a hodiny se rozsvítí.
- Stiskněte tlačítka  (D5) a  (D4), dokud se na displeji neobjeví požadovaný počet hodin do spuštění. Spuštění lze naprogramovat kdykoli během následujících 24 hodin.



Po uplynutí nastavené doby přístroj začne fungovat ve stejném provozním režimu, který byl nastaven předtím.

Chcete-li zrušit naprogramování časovače, dvakrát stiskněte  tlačítko časovače (D7). Symbol časovače zhasne.

SAMODIAGNOSTIKA

Přístroj je vybaven systémem samodiagnostiky pro identifikaci různých alarmů/závad.

Na displeji přístroje se zobrazí chybová hlášení.

JESTLIŽE... SE ZOBRAZÍ,	JESTLIŽE... SE ZOBRAZÍ,	JESTLIŽE... SE ZOBRAZÍ,
		
"Low Temperature" (Nízká teplota) (Ochrana před mrazem)	"Probe Failure" (Selhání sondy) (Sonda poškozená)	"High Level" (Vysoká hladina) (Vnitřní zásobník plný)
..CO MÁM DĚLAT?	..CO MÁM DĚLAT?	..CO MÁM DĚLAT?
Přístroj je vybaven zařízením na ochranu proti mrazu, aby se zabránilo nadměrné tvorbě ledu. Po dokončení procesu odmrazování se přístroj opět automaticky spustí.	Pokud se zobrazí, obraťte se na místní autorizované servisní středisko.	Vyprázdněte vnitřní bezpečnostní nádrž podle pokynů v části „Konec sezónního fungování“.

RADY PRO SPRÁVNÉ POUŽITÍ

Chcete-li zajistit optimální výsledky Vašeho klimatizátoru, postupujte podle těchto doporučení:

- zavřete okna a dveře v místnosti, která má být klimatizována. Pokud instalujete klimatizátor polo-trvale, nechte dveře mírně pootevřené (zhruba 1 cm), aby byla zajištěna správná ventilace.
- Nikdy nepoužívejte přístroj ve velmi vlhkých místnostech (například prádelny).
- Chraňte místnost před přímým slunečním zářením či částec-ným zatažením záclon a/nebo žaluzií, aby přístroj mohl fungovat mnohem úsporněji.
- Nikdy nepoužívejte přístroj venku.
- Ujistěte se, že v místnosti nejsou žádné zdroje tepla.
- Ujistěte se, že klimatizátor stojí na rovném povrchu.

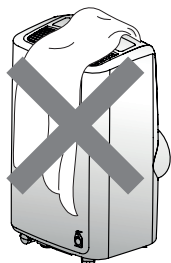

přístroj nezakrývejte

- Nikdy nenechávejte na klimatizátoru žádné předměty.
- Nikdy nezakrývejte mřížky přívodu nebo vývodu vzduchu.

ČIŠTĚNÍ

Před čištěním nebo údržbou vypněte přístroj stisknutím tlačítka  a poté vytáhněte zástrčku ze zásuvky.

ČIŠTĚNÍ SKŘÍNĚ

Přístroj čistěte mírně navlhčeným hadříkem a poté ho osušte suchým hadříkem. Z bezpečnostních důvodů nikdy nemýjte klimatizátor vodou.

Pozor! K čištění přístroje nikdy nepoužívejte benzín, alkohol nebo rozpouštědla. Nikdy na něj nestříkejte sprejem proti hmyzu nebo podobnými kapalinami.

ČIŠTĚNÍ VZDUCHOVÉHO FILTRU

Pro zachování účinnosti klimatizátoru se doporučuje vyčistit prachový filtr po každém týdnu používání. Filtr je umístěn na mřížka přívodu vzduchu (A6).

Pro vyčištění musí být filtr vyjmut, jak je znázorněno na obrázku 11. K odstranění prachu použijte vysavač. Pokud je velmi znečištěný, ponořte jej do teplé vody a několikrát propláchněte. Teplota vody musí být udržována pod 40 °C.

Po omytí nechte filtr uschnout.

Při výměně vložte filtr zpět do pouzdra

KONTROLY NA ZAČÁTKU SEZÓNY

Ujistěte se, že napájecí kabel a zásuvka jsou v dokonalém stavu a že je uzemňovací systém účinný. Přísně dodržujte instalační standardy.

KONEC SEZÓNÍHO FUNKOVÁNÍ

Chcete-li úplně vypustit vodu z vnitřního okruhu, sejměte víčko ze spodní odtokové hadice, otočte jím proti směru hodinových ručiček a poté sejměte vnitřní víčko (obr. 12).

Vypustěte všechnu vodu do misky. Po úplném vyprázdnění nasadte zpět víčka a ujistěte se, že jsou zcela uzavřena.

Vyčistěte filtr, jak je uvedeno výše. Před opětovným vložením musí být filtr zcela suchý.

TECHNICKÉ SPECIFIKACE

Napájecí napětí	viz typový štítek
Max. příkon	“
během klimatizace	“
Chladivo	“
Chladicí kapacita	“

LIMITNÍ PODMÍNKY

Pokožová teplota pro klimatizaci	18° až 35°C
----------------------------------	-------------

Převahu, nakládku, čištění, regeneraci a likvidaci chladiva směřj provádět pouze servisní střediska autorizovaná výrobním podnikem.

Likvidaci přístroje smí provádět pouze odborný personál autorizovaný výrobním podnikem.

Pozor! K ZABRÁNĚNÍ POŠKOZENÍ JEDNOTKY:

NIKDY PŘÍSTROJ NEPŘEPRAVUJTE A NEOBRACEJTE HO HORNÍ STRANOU DOLŮ NEBO NA BOK. KDYBY K TOMU DOŠLO, POČKEJTE 6 HODIN PŘED ZAPNUTÍM PŘÍSTROJE, DOPORUČUJEME 24 HODIN. Jakmile jednotka bude na správné straně, olej se musí vrátit do kompresoru, aby bylo zajištěno správné fungování. Kdyby jednotce nebyla poskytnuta tato doba (6-24 hodin), jednotka by mohla fungovat pouze krátce, a pak by se kompresor poškodil kvůli nedostatku oleje.

ŘEŠENÍ PROBLÉMŮ

PROBLÉM	PŘÍČINA	ŘEŠENÍ
Klimatizátor se nezapíná	není zapojen do zásuvky	zapojte jej do zásuvky
	není proud	čekejte
	vnitřní bezpečnostní zařízení je vypnuté	obratte se na servisní středisko
Klimatizátor funguje pouze krátce	v hadici pro odvod vzduchu jsou ohyby nebo zlomy	umístěte vzduchovou hadici správně, tak aby byla co nejkratší a bez ohybů, aby nevznikla zaškrcená místa
	něco brání vypouštění vzduchu	zkontrolujte a odstraňte překážky, které brání vypouštění vzduchu
Klimatizátor funguje, ale neochlazuje místnost	okna, dveře a/nebo žaluzie jsou otevřené	zavřete dveře, okna a žaluzie s ohledem na výše uvedené „RADY PRO SPRÁVNÉ POUŽITÍ“
	v místnosti se nacházejí zdroje tepla (trouba, vysoušeč vlasů, atd.)	odstraňte zdroje tepla
	hadice pro odvod vzduchu je odpojena od přístroje	upevněte hadici pro odvod vzduchu do jejího uložení na zadní straně přístroje (obr. 1).
	zanesený filtr	vyčistěte nebo vyměňte filtr podle výše popsaných pokynů
	technická specifikace není vhodná pro místnost, v níž se přístroj nachází.	
Během provozu je v místnosti nepříjemný zápach	zanesený filtr	vyčistěte filtr podle výše popsaných pokynů
Po restartování je klimatizátor nečinný po dobu čtyř minut	vnitřní bezpečnostní zařízení brání opětovnému spuštění přístroje, dokud neuplynuly čtyři minuty od posledního vypnutí	čekejte. Toto zpoždění je součástí běžného fungování.
Na displeji se zobrazí skripty <i>Lt/PF/HL</i> .	Přístroj je vybaven systémem samodiagnostiky pro určení různých poruch.	viz kapitola SAMODIAGNOSTIKA

WPROWADZENIE

Dziękujemy za wybranie tego produktu firmy De'Longhi. Prosimy o poświęcenie kilku minut na przeczytanie tych instrukcji. Zapobiegnie to ryzyku lub uszkodzeniu urządzenia.

OPIS

Opis urządzenia (patrz strona 2 - A)

- A1** Kratka wylotu powietrza
- A2** Panel sterowania
- A3** Uchwyty
- A4** Koła
- A5** Filtr
- A6** Kratka wlotu powietrza
- A7** Obudowa węża wylotowego powietrza
- A8** Kratka wlotu powietrza
- A9** Kabel zasilający
- A10** Górny wąż spustowy z nasadką
- A11** Dolny wąż spustowy z nasadką
- A12** Odbiornik sygnału pilota
- A13** Schowek na pilota

Opis akcesoriów (patrz strona 2 - B)

- B1** Wąż wylotowy powietrza
- B2** Adapter węża
- B3** Adapter do wysuwanego wspornika okiennego/okna
- B4** Wysuwany wspornik okienny ze śrubami
- B5** Rura spustowa
- B6** Samoprzylepne paski piankowe (2 sztuki)
- B7** Bezklejowy pasek piankowy
- B8** Pilot zdalnego sterowania

POŁĄCZENIE ELEKTRYCZNE

Przed podłączeniem do sieci sprawdź następujące elementy:

- czy napięcie sieciowe jest takie samo, jak wskazane na tabliczce z tyłu urządzenia;
- czy gniazdo i przewód elektryczny mają takie wymiary, aby wytrzymać wymagane obciążenie;
- czy gniazdo jest odpowiedniego typu dla wtyczki, jeśli nie - wymień gniazdo;
- czy gniazdo jest podłączone do sprawnego systemu uziemienia. Producent nie ponosi odpowiedzialności w przypadku nieprzestrzegania niniejszych norm dotyczących zapobiegania urazom.
- **Kabel zasilający może wymieniać wyłącznie wyspecjalizowany technik.**

UŻYTKOWANIE

Poniższe instrukcje pozwolą Ci przygotować klimatyzator do pracy tak efektywnie, jak to możliwe. Przed użyciem upewnij się, że kratki wlotu i wylotu powietrza są drożne.

Zachowaj minimalną odległość 60 cm od ścian i przeszkód.

Przy kondycjonowaniu i osuszaniu należy zastosować wąż wylotowy powietrza (B1) (rys. 1).

Uwaga: To urządzenie jest wyposażone w funkcję automatycznego odparowywania do usuwania kondensatu podczas trybów chłodzenia i osuszania.

KLIMATYZACJA BEZ INSTALACJI

OKNO SKRZYDŁOWE

Jeśli masz okno skrzydłowe, wykonaj następujące czynności:

- Zamontuj przewód wylotowy powietrza (B1) w odpowiedniej obudowie znajdującej się z tyłu urządzenia (rys. 1).
- Umieść wąż wylotowy powietrza (B1) z adapterem okiennym (B3) na zewnątrz okna, aby wypuścić gorące powietrze (rys. 2).

PODWÓJNIE ZAWIESZONE OKNO

W zależności od potrzeby, na oknie umieść samoprzylepne paski piankowe lub bezklejowe paski piankowe, jak pokazano na rysunku 3.

- Przytnij samoprzylepne paski piankowe na żądaną długość i umieść je na oknie.
- Ustaw wysuwany wspornik okienny na parapecie i całkowicie wysuń go do ramy okna (rys.4)
- Wyreguluj wysuwany wspornik okienny, mocując jego długość dwoma śrubami (rys. 5) (jeśli wysuwany wspornik okienny jest zbyt duży, można przeciąć plastik za pomocą piły. Musi to zostać wykonane przez wykwalifikowanego specjalistę).
- Zawieś adapter do wysuwanego okna (B3) na wsporniku okiennym, jak pokazano na rys. 6.

PANEL STEROWANIA

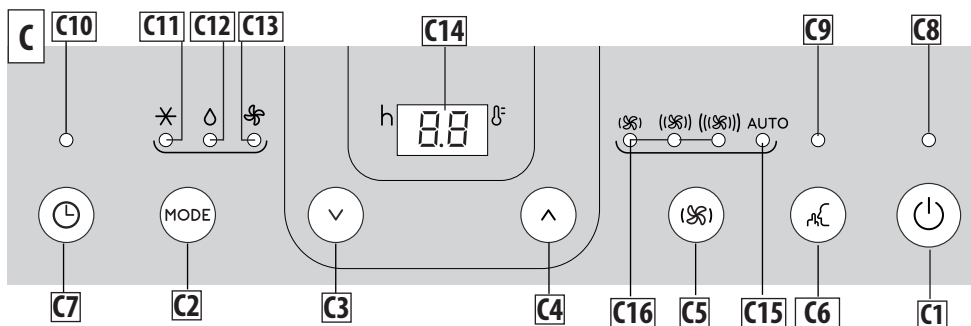

OPIS PANELU STEROWANIA (C)

- C1** Klawisz ON/STAND-BY (on/off)
- C2** Klawisz wyboru trybu (klimatyzacja, osuszanie, wentylator)
- C3** Klawisz zmniejszania
- C4** Klawisz zwiększania
- C5** Klawisz wyboru prędkości wentylacji
- C6** Przycisk cichy (tylko w niektórych modelach)
- C7** Przycisk zegara
- C8** Wskaźnik gotowości
- C9** Wskaźnik cichy
- C10** Wskaźnik zegara
- C11** Wskaźnik trybu klimatyzacji
- C12** Wskaźnik trybu osuszania
- C13** Wskaźnik trybu wentylatora
- C14** Ustawienia wartości temperatury, zaprogramowany czas włączenia/wyłączenia
- C15** Wskaźnik automatycznej prędkości wentylacji
- C16** Wskaźnik prędkości wentylacji

WŁĄCZANIE I WYŁĄCZANIE URZĄDZENIA

Przed podłączeniem wtyczki do gniazdka sieciowego upewnij się, że nasadki węża spustowego (A10) (A11) znajdujące się z tyłu urządzenia są prawidłowo założone.

Umieść wtyczkę w gniazdku.

Zaświeci się wskaźnik gotowości.

Naciśnij przycisk  (C1), aby włączyć urządzenie.

Gdy urządzenie włączy się, zostanie ono aktywowane z ostatnim zestawem funkcji, ustawionym przed jego wyłączeniem.

Aby wyłączyć urządzenie, ponownie naciśnij klawisz  ON/STAND-BY (C1).

Uwaga: Jeśli uruchomienie nie jest kontynuowane, po kilku minutach lampka wyświetlacza przygasa, aby zmniejszyć zużycie energii.

Uwaga: Nigdy nie wyłączaj klimatyzatora poprzez wyciągnięcie wtyczki. Naciśnij klawisz , aby przełączyć klimatyzator w tryb gotowości i odczekaj kilka minut przed wyciągnięciem wtyczki. W ten sposób urządzenie może przeprowadzić kontrolę stanu działania.

WYBÓR TRYBÓW



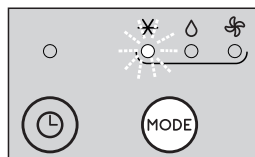

Aby wybrać żądany tryb pracy, naciśnij kilkakrotnie klawisz MODE (C2), aż żądana funkcja zostanie wybrana.

✖ TRYB KLIMATYZACJI





Jest to idealne rozwiązanie w upalne i wilgotne dni, gdy pomieszczenie musi być zarówno chłodzone, jak i osuszane.

Aby poprawnie ustawić ten tryb:

- Kilkakrotnie naciśnij klawisz (C2) **MODE**, aż pojawi się wskaźnik  klimatyzacji (C11). Wyświetlacz (C14) pokaże żądaną temperaturę.
- Aby zmienić temperaturę, która ma zostać osiągnięta, naciśnij klawisz  (C3) lub klawisz  (C4).
- Wybierz żądaną prędkość wentylatora, naciskając klawisz  (C5).

Dostępne prędkości to:

-  **Minimalny przepływ powietrza:** gdy wymagana jest maksymalnie cicha praca.
-  **Średni przepływ powietrza:** gdy poziom hałasu musi być niski, ale z dobrym poziomem komfortu.

((((S))) **Maksymalny przepływ powietrza:** aby jak najszybciej osiągnąć żądaną temperaturę.

AUTO **Automatyczny przepływ powietrza:** Urządzenie automatycznie wybiera najlepszą prędkość wentylatora na podstawie wybranej temperatury i warunków otoczenia.

Najbardziej odpowiednie temperatury w okresie letnim wynoszą od 24 do 27°C. Jednak ustawienie temperatury znacznie niższej niż temperatura zewnętrzna nie jest zalecane.

⌘ **FUNKCJA CICHA (dostępna tylko w trybie kondycjonowania i tylko w niektórych modelach)**

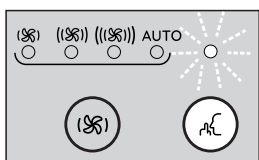

Aktywacja tej funkcji w trybie klimatyzacji dodatkowo zmniejsza hałas urządzenia.

Aby ją aktywować, naciśnij klawisz **⌘** (C6), zaświeci się wskaźnik (C9).

💧 TRYB OSUSZANIA

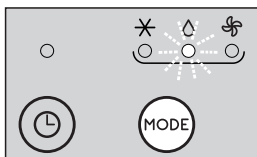

Jest to idealne rozwiązanie do zmniejszania wilgotności w pomieszczeniu (wiosna i jesień, wilgotne pomieszczenia, pory deszczowe itp.). Do tego rodzaju użytkowania urządzenie musi być skonfigurowane jak w trybie klimatyzacji. Oznacza to, że wąż wylotowy powietrza (B1) musi być przymocowany do urządzenia, aby umożliwić odprowadzanie wilgoci na zewnątrz.

Aby poprawnie ustawić ten tryb:

- Kilkakrotnie naciśnij klawisz (C2) **MODE**, aż pojawi się wskaźnik osuszania **💧** (C12).
- Urządzenie automatycznie wybierze najlepszy przepływ powietrza.

Uwaga: w przypadku wysokiej wilgotności otoczenia możliwe jest ciągłe spuszczenie kondensatu poprzez podłączenie dostarczonego węża (B5) do górnego węża spustowego (A10), umożliwiając w ten sposób spływanie wody do pojemnika. Zwróć uwa-

gę, aby woda nie przelewała się na podłogę, a rura spustowa nie była zatkana (rys. 9).

🌀 TRYB WENTYLATORA

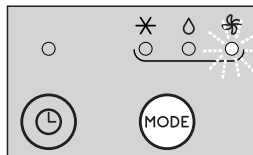

Podczas korzystania z tego trybu wąż wylotowy powietrza (B1) nie musi być przymocowany do urządzenia.

Aby poprawnie ustawić ten tryb:

- Kilkakrotnie naciśnij klawisz (C2) **MODE**, aż zaświeci się wskaźnik wentylatora **🌀**.
- Kilkakrotnie naciśnij klawisz **((S))** (C5), aż wybierzesz żądany przepływ powietrza.

Dostępne przepływy powietrza to:

((S)) **Minimalny przepływ powietrza:** kiedy potrzebna jest ciche działanie.

((S)) **Średni przepływ powietrza:** gdy poziom hałasu musi być niski, ale z dobrym poziomem komfortu.

((((S))) **Maksymalny przepływ powietrza:** dla maksymalnej wydajności.

WYBIERZ SKALĘ TEMPERATURY

Temperatura może być wyświetlana w °C lub °F. Aby zmienić jednostkę miary temperatury, wybierz tryb klimatyzacji, a następnie naciśnij oba przyciski zmniejszania **∨** (C3) i zwiększania **∧** (C4) przez około 3 sek.

USTAWIANIE ZEGARA

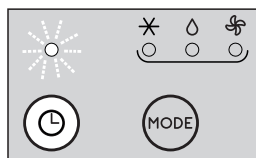

Zegar pozwala na opóźnione uruchomienie lub wyłączenie urządzenia. Ta funkcja zapobiegnie marnowaniu energii elektrycznej poprzez optymalizację okresów pracy.

Jak zaprogramować opóźnione wyłączenie

- Gdy urządzenie jest włączone w dowolnym trybie pracy, można zaprogramować opóźnione wyłączenie.
- Naciśnij przycisk zegara (C7): wskaźnik zegara (C10) i godzinny zaświeci się.

- Użyj przycisków \vee (C3) lub \wedge (C4), aby ustawić liczbę godzin, po której urządzenie powinno się wyłączyć.

Kilka sekund po ustawieniu zegara ustawienie zostaje zatwierdzone, wyświetlacz pokazuje tryb pracy, a symbol zegara pozostaje zapalony. O ustawionej godzinie klimatyzator przechodzi w stan gotowości.

Aby anulować program zegara, naciśnij dwukrotnie przycisk zegara (C7). Wskaźnik zegara (C10) zgaśnie.

Jak zaprogramować opóźnione uruchomienie

- Przełącz urządzenie w tryb gotowości.
- Naciśnij przycisk zegara (C7): symbol zegara (C10) i godziny zapalą się.
- Użyj przycisków \vee (C3) lub \wedge (C4), aby ustawić liczbę godzin, po których urządzenie powinno zacząć działać.
- Urządzenie zacznie działać w tym samym trybie pracy, który został poprzednio ustawiony.

Uruchomienie można zaprogramować w dowolnym momencie w ciągu następujących 24 godzin. Kilka sekund po ustawieniu zegara ustawienie zostaje przyjęte. Symbol zegara pozostaje podświetlony, a wyświetlacz powraca do trybu gotowości.

Aby anulować program zegara, naciśnij dwukrotnie przycisk zegara (C7). Wskaźnik zegara (C10) zgaśnie.

OBSŁUGA ZA POMOCĄ PILOTA

- Skieruj pilota w stronę odbiornika (A12) na klimatyzatorze. Maksymalna odległość pomiędzy pilotem a urządzeniem wynosi 7 metrów (bez przeszkód między pilotem a odbiornikiem).
- Z pilotem należy obchodzić się bardzo ostrożnie, nie wolno go upuścić, wystawiać na bezpośrednie działanie promieni słonecznych oraz trzymać z dala od źródeł ciepła.

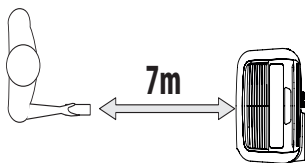

OBSŁUGA ZA POMOCĄ PILOTA

WKŁADANIE LUB WYMIANA BATERII

- Zdejmij osłonę z tyłu pilota;
- Włóż lub wymień baterie na dwie nowe baterie LR03 „AA” 1,5 V, wkładając je prawidłowo (patrz instrukcje w komorze baterii) (rys. 8);
- Załóż pokrywę.

Uwaga: Jeśli pilot zostanie wymieniony lub wyrzucony, baterie należy wyjąć i zutylizować zgodnie z obowiązującymi przepisami,

ponieważ są szkodliwe dla środowiska. Nie mieszaj starych i nowych baterii.

Nie mieszaj baterii alkalicznych, standardowych (węglowo-cynkowych) lub akumulatorów (niklowo-kadmowych). Nie wrzucaj baterii do ognia. Baterie mogą wybuchnąć lub przeciekać. Jeśli pilot nie będzie używany przez określony czas, wyjmij baterie.

OPIS PILOTA

- D1.** Przycisk ON/STAND-BY
- D2.** Przycisk TRYBU
- D3.** Przycisk wyboru prędkości wentylatora
- D4.** Przycisk zwiększania
- D5.** Przycisk zmniejszania
- D6.** Cichy przycisk (tylko w niektórych modelach)
- D7.** Przycisk zegara

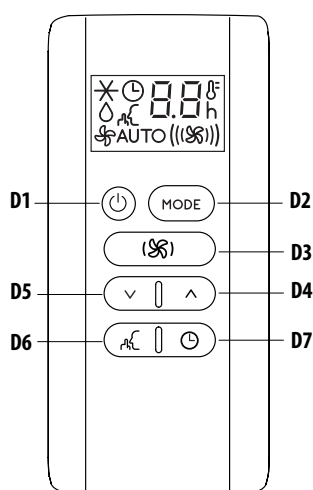

D

WŁĄCZANIE/WYŁĄCZANIE URZĄDZENIA

- Podłącz do gniazdka.
- Naciśnij przycisk \cup ON/STAND-BY (D1). Po włączeniu klimatyzator zaczyna działać w tym samym trybie, co po wyłączeniu.
- Aby wyłączyć urządzenie, ponownie naciśnij klawisz \cup ON/STAND-BY (D1).

Uwaga: Nigdy nie wyłączaj urządzenia, wyjmując wtyczkę. Zawsze wyłączaj go, naciskając przycisk \cup ON/STAND-BY (D1) i czekając kilka minut przed wyjęciem wtyczki. Tylko w ten sposób urządzenie wykona standardowe kontrole.

WYBÓR TRYBÓW PRACY

Tryby pracy dostępne na pilocie CST za pomocą przycisku TRYB (D2) odpowiadają trybom na panelu sterowania urządzenia (C).

WYBÓR TEMPERATURY

W trybie klimatyzacji naciśnij przycisk \wedge (D4) lub przycisk \vee (D5), aby wybrać żądaną temperaturę.

WYBÓR PRZEPŁYWU POWIETRZA

W trybach klimatyzacji i wentylatora naciśnij przycisk ⌘ (D3), aby wybrać żądany przepływ powietrza.

Dostępne przepływy powietrza to:

⌘ **Minimalny przepływ powietrza:** kiedy potrzebna jest ciche działanie.

⌘ **Średni przepływ powietrza:** gdy poziom hałasu musi być niski, ale z dobrym poziomem komfortu.

⌘ **Maksymalny przepływ powietrza:** dla maksymalnej wydajności.

AUTO Automatyczny przepływ powietrza: urządzenie automatycznie wybiera przepływ powietrza na podstawie wybranej temperatury i warunków otoczenia. Ten wybór jest dostępny tylko w trybie klimatyzacji.

FUNKCJA CICHA (dostępna tylko w trybie klimatyzacji i tylko w niektórych modelach)

Aktywacja tej funkcji dodatkowo zmniejsza hałas podczas pracy. Aby ją aktywować, naciśnij przycisk ⌘ (D6) na pilocie. Na wyświetlaczu pojawi się odpowiedni symbol.

WYBIERZ SKALĘ TEMPERATURY

Temperatura może być wyświetlana w $^{\circ}\text{C}$ lub $^{\circ}\text{F}$. Aby zmienić jednostkę miary temperatury, wybierz tryb klimatyzacji, a następnie naciśnij oba przyciski zmniejszania \vee (D5) i zwiększania \wedge (D4) i około 3 sek.

USTAWIANIE ZEGARA

Zegar pozwala na opóźnione uruchomienie lub wyłączenie urządzenia. Ta funkcja zapobiegnie marnowaniu energii elektrycznej poprzez optymalizację okresów pracy.

Jak zaprogramować opóźnione wyłączenie

- Gdy urządzenie jest włączone w dowolnym trybie pracy, można zaprogramować opóźnione wyłączenie.
- Naciśnij przycisk zegara ⌚ (D7), symbol zegara zgaśnie i zapalą się godziny.
- Naciskaj przyciski \vee (D5) i \wedge (D4), aż na wyświetlaczu pojawi się żądana liczba godzin pozostałych do wyłączenia.

Kilka sekund po ustawieniu zegara ustawienie zostaje zatwierdzone, wyświetlacz pokazuje tryb pracy, a symbol zegara pozostaje zapalony.

Po upływie ustawionego czasu klimatyzator przechodzi w tryb

gotowości.

Aby anulować program timera, naciśnij dwukrotnie przycisk ⌚ zegara (D7). Symbol zegara zgaśnie.

Jak zaprogramować opóźnione uruchomienie

- Podłącz urządzenie i ustaw je w tryb gotowości.
- Naciśnij przycisk zegara ⌚ (D7), symbol zegara zgaśnie i zapalą się godziny.
- Naciskaj przyciski \vee (D5) i \wedge (D4), aż pojawi się żądana liczba godzin do uruchomienia. Uruchomienie można zaprogramować w dowolnym momencie w ciągu następujących 24 godzin.

Po upływie ustawionego czasu urządzenie zacznie działać w tym samym trybie, który został wcześniej ustawiony.

Aby anulować program timera, naciśnij dwukrotnie przycisk ⌚ zegara (D7). Symbol zegara zgaśnie.

AUTO-DIAGNOSTYKA

Urządzenie jest wyposażone w system autodiagnozy, który identyfikuje szereg ostrzeżeń/usterek. Komunikaty o błędach są wyświetlane na wyświetlaczu urządzenia.

JEŚLI ... JEST WYŚWIETLANY,	JEŚLI ... JEST WYŚWIETLANY,	JEŚLI ... JEST WYŚWIETLANY,
		
"Low Temperature" (Niska Temperatura) (Zapobieganie zamarzaniu)	"Probe Failure" (Błąd Sondy) (Sonda uszkodzona)	"High Level" (Wysoki Poziom) (Wewnętrzna taca pełna)
..CO POWINIENEM ZROBIĆ? Urządzenie jest wyposażone w zabezpieczenie przed zamarzaniem, aby uniknąć nadmiernego tworzenia się lodu. Urządzenie uruchomi się ponownie automatycznie po zakończeniu procesu odszraniania.	..CO POWINIENEM ZROBIĆ? Jeśli zostanie wyświetlony, skontaktuj się z lokalnym autoryzowanym centrum serwisowym.	..CO POWINIENEM ZROBIĆ? Opróżnij wewnętrzny zbiornik bezpieczeństwa, postępując zgodnie z instrukcjami w rozdziale „Kontrola za zakończenie sezonu”.

WSKAZÓWKI DOTYCZĄCE PRAWIDŁOWEGO STOSOWANIA

Aby zapewnić optymalne wyniki działania klimatyzatora, postępuj zgodnie z tymi zaleceniami:

- Zamknij okna i drzwi w klimatyzowanym pomieszczeniu. Podczas montażu klimatyzatora należy pozostawić lekko otwarte drzwi (zaledwie 1 cm), aby zapewnić odpowiednią wentylację.
- Nigdy nie używaj urządzenia w bardzo wilgotnych pomieszczeniach (na przykład w pralniach).
- Chroń pokój przed bezpośrednim działaniem słońca, częściej zamykając zasłony i/lub żaluzje, aby urządzenie było bardziej ekonomiczne w eksploatacji.
- Nigdy nie używaj urządzenia na zewnątrz.
- Upewnij się, że w pomieszczeniu nie ma źródeł ciepła.
- Upewnij się, że klimatyzator stoi na płaskiej powierzchni.

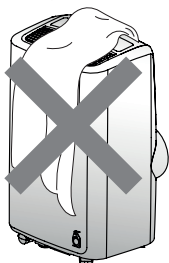

nie zakrywaj urządzenia

- Nigdy nie kładź żadnych przedmiotów na klimatyzatorze.
- Nigdy nie zasłaniaj kratki wlotu i wylotu powietrza.

CZYSZCZENIE

Przed czyszczeniem lub konserwacją wyłącz urządzenie naciskając przycisk (C), a następnie wyjmij wtyczkę z gniazdka.

CZYSZCZENIE SZAFY

Należy wyczyścić urządzenie lekko zwilżoną ściereczką, a następnie osuszyć suchą ściereczką. Ze względów bezpieczeństwa nigdy nie myj klimatyzatora wodą.

Uwaga! Nigdy nie używaj benzyny, alkoholu ani rozpuszczalników do czyszczenia urządzenia. Nigdy nie rozpylaj płynów owa-dobójczych lub podobnych.

CZYSZCZENIE FILTRA POWIETRZA

W celu utrzymania sprawności klimatyzatora zaleca się czyszczenie filtra przeciwpyłowego po każdym tygodniu użytkowania. Filtr znajduje się na kratka wlotu powietrza (A6).

Aby wyczyścić filtr, należy go wyjąć, jak pokazano na rysunku 11. Do usunięcia pyłu użyj odkurzacza. Jeśli jest bardzo zabrudzony, zanurz go w ciepłej wodzie i kilkakrotnie przepłucz. Utrzymuj temperaturę wody poniżej 40°C.

Po umyciu filtra pozostaw go do wyschnięcia.

W celu wymiany, włóż filtr z powrotem do obudowy.

KONTROLE NA POCZĄTKU SEZONU

Upewnij się, że kabel zasilający i gniazdko są w idealnym stanie, a system uziemienia jest sprawny. Przestrzegaj ściśle norm instalacyjnych.

CZYNNOŚCI NA KONIEC SEZONU

Aby całkowicie spuścić wodę z obwodu wewnętrznego, należy zdjąć nasadkę z dolnego węża spustowego, obracając ją w kierunku przeciwnym do ruchu wskazówek zegara, a następnie zdjąć nasadkę wewnętrzną (rys. 12).

Całkowicie spuść wodę do miski. Po całkowitym opróżnieniu załóż nasadki, upewniając się, że są one całkowicie założone.

Wyczyść filtr zgodnie z wcześniejszymi wskazaniem. Filtr musi być całkowicie suchy przed ponownym włożeniem.

SPECYFIKACJE TECHNICZNE

Napięcie zasilania	patrz tabliczka znamionowa
Maks. pochłonięta moc podczas klimatyzacji	"
Czynnik chłodniczy	"
Wydajność chłodnicza	"

WARUNKI GRANICZNE

Temperatura w pomieszczeniu dla klimatyzacji 18° ÷ 35°C

Transport, załadunek, czyszczenie, odzysk i utylizacja czynnika chłodniczego mogą być wykonywane wyłącznie przez centra obsługi technicznej autoryzowane przez firmę produkcyjną.

Urządzenie może być utylizowane wyłącznie przez wyspecjalizowany personel upoważniony przez producenta.

***Uwaga!* ABY UNIKNĄĆ USZKODZEŃ URZĄDZENIA:**

NIGDY NIE TRANSPORTUJ ANI NIE OBRACAJ URZĄDZENIA DO GÓRY NOGAMI LUB NA BOK. JEŻELI TO WYSTĄPI, ODCZEKAJ 6 GODZIN PRZED WŁĄCZENIEM URZĄDZENIA, ZALECA SIĘ 24 GODZINY. Po odłożeniu urządzenia na bok olej musi wrócić do sprężarki, aby zapewnić prawidłowe działanie. Jeśli maszyna nie odczeka tego czasu (6-24 godzin), będzie mogła działać tylko przez krótki czas, a następnie sprężarka ulegnie awarii z powodu braku oleju.

ROZWIĄZYWANIE PROBLEMÓW

PROBLEM	PRZYCZYNA	ROZWIĄZANIE
Klimatyzator nie włącza się	nie jest podłączony do gniazdka	podłącz do gniazdka
	nie ma prądu	czekaj
	zadziałało wewnętrzne urządzenie bezpieczeństwa	zadzwoń do centrum serwisowego
Klimatyzator działa tylko przez krótki czas	w wężu wylotowym powietrza są zagięcia lub załamania	umieść wąż powietrzny prawidłowo, utrzymując możliwie najkrótszym i wolnym od zakrętów, aby uniknąć wąskich gardeł
	coś uniemożliwia wydmuchiwanie powietrza	sprawdź i usuń wszelkie przeszkody utrudniające wypływ powietrza
Klimatyzator działa, ale nie chłodzi pomieszczenia	okna, drzwi i/lub zastony otwarte	zamknij drzwi, okna i zastony, pamiętając o „WSKAZÓWKACH PRAWIDŁOWEGO UŻYTKOWANIA” podanych powyżej
	w pomieszczeniu znajdują się źródła ciepła (piekarnik, suszarka do włosów itp.)	wyeliminuj źródła ciepła
	wąż odprowadzający powietrze jest odłączony od urządzenia	zamontuj wąż wylotowy powietrza w obudowie z tyłu urządzenia (rys. 1).
	filtr zatkany	wyczyść lub wymień filtr, jak opisano powyżej
	specyfikacja techniczna urządzenia nie jest odpowiednia dla pomieszczenia, w którym się znajduje.	
Podczas pracy w pomieszczeniu czuć nieprzyjemny zapach	filtr zatkany	wyczyść filtr zgodnie z powyższym opisem
Klimatyzator nie działa przez około trzy minuty po ponownym uruchomieniu	wewnętrzne urządzenie zabezpieczające zapobiega ponownemu uruchomieniu urządzenia przed upływem czterech minut od ostatniego wyłączenia	czekaj. To opóźnienie jest częścią normalnej pracy.
Na wyświetlaczu pojawią się skrypty Lt/PF/HL	urządzenie ma system autodiagnozy w celu wykrycia szeregu usterek.	patrz rozdział AUTO-DIAGNOSTYKA

ÚVOD

Ďakujeme, že ste si vybrali tento výrobok De'Longhi. Rezervujte si niekoľko minút na prečítanie týchto pokynov. Tým zabránite vystavovaniu sa rizikám alebo poškodeniu spotrebiča.

OPIS

Opis zariadenia (pozri stranu 2 - A)

- A1** Mriežka výstupu vzduchu
- A2** Ovládací panel
- A3** Držadlá
- A4** Koliaska
- A5** Filter
- A6** Mriežka prívodu vzduchu
- A7** Otvor na výstupnú vzduchovú hadicu
- A8** Mriežka prívodu vzduchu
- A9** Napájací kábel
- A10** Horná vypúšťacia hadica s uzáverom
- A11** Dolná vypúšťacia hadica s uzáverom
- A12** Prijímač signálov diaľkového ovládača
- A13** Priehradka na diaľkový ovládač

Opis prídavných zariadení (Pozri stranu 2 - B)

- B1** Výstupná vzduchová hadica
- B2** Adaptér hadice
- B3** Adaptér pre výsuvnú okennú konzolu/ okno
- B4** Výsuvná okenná konzola so skrútkami
- B5** Vypúšťacia trubka
- B6** Penové samolepiace pásky (2 kusy)
- B7** Penový nesamolepiaci pásik
- B8** Diaľkový ovládač

ELEKTRICKÉ PRIPOJENIE

Pred pripojením zariadenia do elektrickej siete skontrolujte, či:

- sa napätie elektrickej siete zhoduje s napätím uvedeným na štítku v zadnej časti zariadenia;
- majú zásuvka a elektrické vedenie dostatočné parametre, aby uniesli požadovanú záťaž;
- je zásuvka kompatibilná so zástrčkou, v opačnom prípade vymeňte zásuvku;
- je zásuvka pripojená k účinnému uzemňovaciemu systému. Výrobca nenesie zodpovednosť v prípade nesúladu s týmito normami prevencie úrazov.
- **Napájací kábel smú vymieňať výhradne špecializovaní technici.**

POUŽÍVANIE

Nižšie uvedené pokyny vám umožnia pripraviť zariadenie na čo najúčinnejšiu prevádzku. Pred používaním sa uistite, že v mriežke prívodu a mriežke výstupu vzduchu nie sú žiadne prekážky. Zachovajte minimálnu vzdialenosť 60 cm od stien a prekážok. Pri funkcii klimatizácie a odvlhčovania sa musí použiť výstupná vzduchová hadica (B1) (obr. 1).

Poznámka: Toto zariadenie je vybavené funkciou automatického odparovania na odstraňovanie kondenzátu v chladiacom a odvlhčovacom režime.

KLIMATIZÁCIA BEZ INŠTALÁCIE

VÝSUVNÉ OKNO

Ak máte výsuvné okno, postupujte takto:

- Upevnite výstupnú vzduchovú hadicu (B1) do príslušného otvoru, umiestneného v zadnej časti zariadenia (obr. 1).
- Výstupnú vzduchovú hadicu (B1) s okenným adaptérom (B3) umiestnite z vonkajšej strany okna, aby sa umožnil výstup horúceho vzduchu (obr. 2).

DVOJKRÍDLOVÉ OKNO

Podľa potreby umiestnite penové samolepiace pásky alebo penovú nesamolepiacu pásku na okno ako je to znázornené na obrázku 3.

- Penové samolepiace pásky narežte na požadovanú dĺžku a umiestnite ich na okno.
- Výsuvnú okennú konzolu umiestnite na okennú rímsu a úplne vysuňte výsuvnú okennú konzolu vnútri okenného rámu (obr. 4)
- Výsuvnú okennú konzolu nastavte nastavením dĺžky dvomi skrútkami (obr. 5) (ak je výsuvná okenná konzola príliš veľká, plastovú časť môžete odpíliť. Tento úkon musí vykonať kvalifikovaný odborník).
- Adaptér pre výsuvné okno (B3) pripojte k okennej konzole ako je to znázornené na obr. 6.

OVĽÁDACÍ PANEL

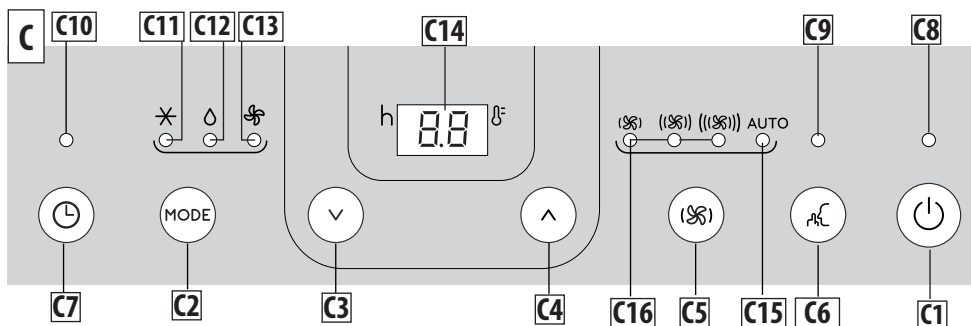

OPIS OVĽÁDACIEHO PANELA (C)

- C1** Tlačidlo ON/STAND-BY (on/off)
- C2** Tlačidlo voľby režimu (klimatizácia, odvlhčovanie, ventilácia)
- C3** Tlačidlo zníženie
- C4** Tlačidlo zvýšenie
- C5** Tlačidlo voľby rýchlosti ventilácie
- C6** Tlačidlo tichého režimu (iba na niektorých modeloch)
- C7** Tlačidlo časovača
- C8** Indikátor pohotovostného režimu
- C9** Indikátor tichého režimu
- C10** Indikátor časovača
- C11** Indikátor režimu klimatizácie
- C12** Indikátor režimu odvlhčovania
- C13** Indikátor režimu ventilácie
- C14** Nastavené hodnoty teplôt, naprogramovaný čas zapnutia/vypnutia
- C15** Indikátor automatickej rýchlosti ventilácie
- C16** Indikátor rýchlosti ventilácie

ZAPNUTIE A VYPNUTIE ZARIADENIA

Pred pripojením zástrčky do zásuvky sa uistite, či uzávery vypúšťacích hadíc (A10) (A11) nachádzajúce sa na zadnej strane zariadenia, sú správne vložené.

Zástrčku vložte do zásuvky.

Svetlá indikátora pohotovostného režimu sa rozsvietia.

Stlačením tlačidla  (C1) zariadenie zapnete.

Keď sa zariadenie zapne, aktivuje sa posledná funkcia nastavená pred vypnutím zariadenia.

Zariadenie vypnete opätovným stlačením tlačidla  ON/STAND-BY (C1).

Poznámka: Ak sa nepokračuje v spúšťaní, po niekoľkých minútach displej zhasne, aby sa znížila spotreba energie.

Poznámka: Klimatizačné zariadenie nikdy nevypínajte len vytiahnutím zástrčky. Stlačte tlačidlo , aby sa klimatizačné

zariadenie preplo do pohotovostného režimu, počkajte niekoľko minút a až potom vytiahnite zástrčku. Týmto spôsobom zariadenie môže vykonať kontroly prevádzkového stavu.

VOĽBA REŽIMU

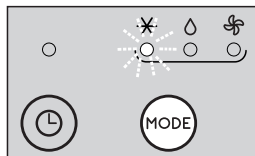

Požadovaný prevádzkový režim zvolíte opakovaným stláčaním tlačidla MODE (C2), kým nezvolíte požadovanú funkciu.

✳ REŽIM KLIMATIZÁCIE



Tento režim je ideálny na horúce a vlhké počasie, keď je potrebné miestnosť chladit' a zároveň odvlhčovať.

Na správne nastavenie tohto režimu:

- Opakovane stláčajte **tlačidlo** MODE (C2), kým sa neobjaví ✳ indikátor klimatizácie (C11). Na displeji (C14) sa zobrazí požadovaná teplota.
- Ak chcete zmeniť teplotu, ktorá sa má dosiahnuť, stlačte tlačidlo  (C3) alebo  (C4).
- Zvoľte požadovanú rýchlosť ventilátora stlačením tlačidla  (C5).

Dostupné sú tieto rýchlosti:

 **Minimálny prietok vzduchu:** keď je potrebná čo najtichšia prevádzka.

 **Stredný prietok vzduchu:** keď je potrebná tichá prevádzka, ale s dobrou úrovňou pohodlia.

((((☼))) **Maximálny prietok vzduchu:** na dosiahnutie požadovanej teploty čo najskôr.

AUTO **Automatický prietok vzduchu:** Zariadenie automaticky zvolí optimálnu rýchlosť ventilátora na základe zvolenej teploty a podmienok prostredia.

Najvhodnejšia teplota v letnom období je v rozsahu od 24 do 27 °C. V každom prípade neodporúčame nastaviť výrazne nižšiu teplotu, než je vonkajšia teplota.

FUNKCIATICHÉHO REŽIMU (dostupná iba v režime klimatizácie a iba na niektorých modeloch)

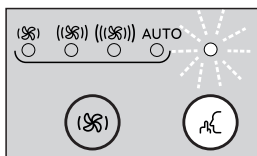

Aktiváciou tejto funkcie v režime klimatizácie sa hluk zariadenia ešte viac zníži.

Funkciu aktivujete stlačením tlačidla **F** (C6), indikátor (C9) sa zapne.

☼ REŽIM ODVLHČOVANIA

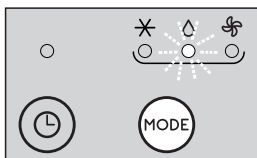

Táto funkcia je ideálna na zníženie vlhkosti v miestnosti (jar a jeseň, vlhké miestnosti, daždivé obdobia atď.). Pri používaní v tomto režime musí byť zariadenie nainštalované rovnako ako v režime klimatizácie. To znamená, že výstupná vzduchová hadica (B1) musí byť pripojená k zariadeniu, aby sa vlhkosť odvádzala do vonkajšieho prostredia.

Na správne nastavenie tohto režimu:

- Opakovane stláčajte **tlačidlo MODE (C2)**, kým sa neobjaví **☼** indikátor odvlhčovania (C12).
- Zariadenie si automaticky zvolí najlepší prietok vzduchu.

Poznámka: v prípade vysokej vlhkosti prostredia je možné neustále vypúšťať kondenzát aplikáciou dodanej hadice (B5) k hornej vypúšťacej hadici (A10), čím sa umožní, aby voda vytekala do nádoby. Dajte pozor, aby voda nepretiekla na podlahu a aby sa vypúšťacia hadica neupchala (obr. 9).

☼ REŽIM VENTILÁCIE

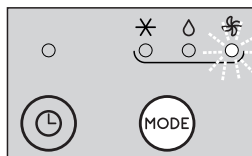

Pri používaní v tomto režime nemusí byť výstupná vzduchová hadica (B1) pripojená k zariadeniu.

Na správne nastavenie tohto režimu:

- Opakovane stláčajte tlačidlo **MODE (C2)**, kým sa indikátor ventilácie **☼** nerozsvieti.
- Opakovane stláčajte tlačidlo **((☼)) (C5)**, kým nezvolíte požadovaný prietok vzduchu.

Dostupné sú tieto stupne prietoku vzduchu:

((☼)) Minimálny prietok vzduchu: keď je potrebná čo najtichšia prevádzka.

((☼)) Stredný prietok vzduchu: keď je potrebná tichá prevádzka, ale s dobrou úrovňou pohodlia.

((☼)) Maximálny prietok vzduchu: pre najvyššiu výkonnosť.

VOĽBA TEPLOTNEJ STUPNICE

Teplota sa môže zobraziť v °C alebo °F. Ak chcete zmeniť mernú jednotku, zvolte režim klimatizácie, potom stlačte obe tlačidlá **∨ (C3)** a **∧ (C4)** na približne 3 sek.

NASTAVENIE ČASOVAČA

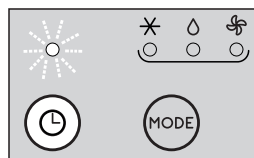

Časovač umožňuje oneskorené zapnutie alebo vypnutie zariadenia. Táto funkcia pomáha šetriť elektrickú energiu optimalizáciou prevádzkových intervalov.

Ako naprogramovať oneskorené vypnutie

- Kým je zariadenie zapnuté v ktoromkoľvek prevádzkovom režime, oneskorené vypnutie sa dá naprogramovať.
- Stlačte tlačidlo časovača (C7): indikátor časovača (C10) a hodiny sa rozsvietia.
- Použite tlačidlá **∨ (C3)** alebo **∧ (C4)** na nastavenie počtu hodín, dokedy by sa zariadenie malo vypnúť.

Niekoľko sekúnd po nastavení časovača sa nastavenie vykoná, na displeji sa zobrazí prevádzkový režim a symbol časovača ostane svietiť. Po uplynutí prednastaveného času klimatizácia prejde do pohotovostného režimu.

Ak chcete zrušiť program časovača, dvakrát stlačte tlačidlo časovača (C7). Indikátor časovača (C10) sa vypne.

Ako naprogramovať oneskorené zapnutie

- Zariadenie nastavte na pohotovostný režim.
- Stlačte tlačidlo časovača (C7): symbol časovača (C10) a hodiny sa rozsvietia.
- Použite tlačidlá ∇ (C3) alebo \wedge (C4) na nastavenie počtu hodín, po ktorých by zariadenie malo začať pracovať.
- Zariadenie začne pracovať v rovnakom prevádzkovom režime, aký bol predtým nastavený.

Zapnutie môže byť nastavené na akýkoľvek čas v rámci najbližších 24 hodín. Niekoľko sekúnd po nastavení časovača sa nastavenie vykoná. Symbol časovača ostane svietiť a displej sa vráti do pohotovostného režimu.

Ak chcete zrušiť program časovača, dvakrát stlačte tlačidlo časovača (C7). Indikátor časovača (C10) sa vypne.

PREVÁDZKA POUŽITÍM DIAĽKOVÉHO OVLÁDAČA

- Namierte diaľkový ovládač na prijímač (A12) na klimatizácii. Maximálna vzdialenosť medzi diaľkovým ovládačom a zariadením je 7 metrov (bez prekážok medzi diaľkovým ovládačom a prijímačom).
- S diaľkovým ovládačom by sa malo manipulovať mimoriadne opatrne, malo by sa zabrániť jeho pádu a vystaveniu priamemu slnečnému svetlu a udržiavajte ho mimo dosahu tepelných zdrojov.

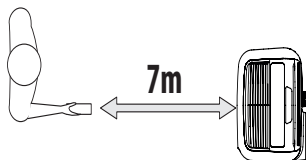

PREVÁDZKA Z DIAĽKOVÉHO OVLÁDAČA VKLADANIE ALEBO VÝMENA BATÉRIÍ

- Zložte kryt na zadnej strane diaľkového ovládača;
- Vložte alebo vymeňte batérie za dve nové batérie LR03 „AAA“ 1,5 V, pričom dajte pozor na ich správnu orientáciu (pozri smery označené v priestore batérií) (obr. 8);
- Nasadte kryt.

Poznámka: Pri výmene alebo likvidácii diaľkového ovládača je potrebné batérie vybrať a zlikvidovať v súlade s platnými právnymi predpismi, pretože sú škodlivé pre životné prostredie. Nekombinujte staré batérie s novými.

Nekombinujte alkalické, štandardné (karbon-zinkové) a nabíjateľné (nikel-kadmiové) batérie. Nevhadzujte batérie do ohňa. Mohli by vybuchnúť alebo vytiecť. Ak sa diaľkový ovládač nemá dlhší čas používať, vyberte z neho batérie.

OPIS DIAĽKOVÉHO OVLÁDAČA

- D1.** Tlačidlo ON/STAND-BY
- D2.** Tlačidlo MODE
- D3.** Tlačidlo voľby rýchlosti ventilátora
- D4.** Tlačidlo zníženie
- D5.** Tlačidlo zvýšenie
- D6.** Tlačidlo tichého režimu (iba na niektorých modeloch)
- D7.** Tlačidlo časovača

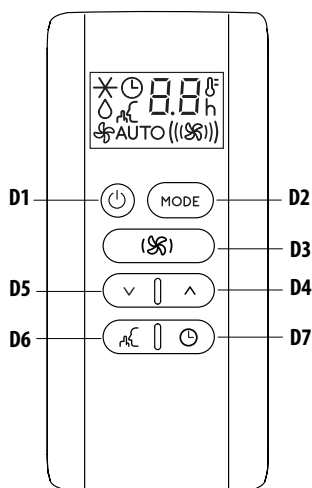

ZAPNUTIE/VYPNUTIE ZARIADENIA

- Zapojte zástrčku do zásuvky.
- Stlačte tlačidlo \odot ON/STAND-BY (D1). Po zapnutí zariadenia sa aktivuje posledná funkcia, ktorá bola nastavená pred vypnutím.
- Zariadenie vypnete opätovným stlačením tlačidla \odot ON/STAND-BY (D1).

Poznámka: Nikdy nevypínajte zariadenie tak, že vytiahnete zástrčku zo zásuvky. Vždy najskôr vypnite zariadenie stlačením tlačidla \odot ON/STAND-BY (D1), počkajte niekoľko minút a až potom vytiahnite zástrčku zo zásuvky. Iba takto môže zariadenie vykonať potrebné kontroly.

VOĽBA PREVÁDZKOVÉHO REŽIMU

Prevádzkové režimy dostupné na diaľkovom ovládači pomocou tlačidla MODE (D2) zodpovedajú prevádzkovým režimom dostupným na ovládacom paneli zariadenia (C).

NASTAVENIE TEPLoty

V režime klimatizácie stlačte tlačidlo \wedge (D4) alebo ∇ (D5) na výber požadovanej teploty.

VOĽBA PRIETOKU VZDUCHU

V režime klimatizácie a ventilátora stlačte tlačidlo (D3) na výber požadovaného prietoku vzduchu.

Dostupné sú tieto stupne prietoku vzduchu:

(D3) **Minimálny prietok vzduchu:** keď je potrebná čo najtichšia prevádzka.

((D3)) **Stredný prietok vzduchu:** keď je potrebná tichá prevádzka, ale s dobrou úrovňou pohodlia.

((((D3))) **Maximálny prietok vzduchu:** pre najvyššiu výkonnosť.

AUTO **Automatický prietok vzduchu:** zariadenie automaticky zvolí optimálny prietok vzduchu na základe zvolenej teploty a podmienok prostredia. Táto voľba je dostupná iba v režime klimatizácie.

FUNKCIA TICHÉHO REŽIMU (dostupná iba v režime klimatizácie a iba na niektorých modeloch)

Aktiváciou tejto funkcie sa prevádzkový hlučnosť ešte viac zníži. Funkciu aktivujete stlačením tlačidla (D6) na diaľkovom ovládači. Na displeji sa zobrazí príslušný symbol.

VOĽBA TEPLOTNEJ STUPNICE

Teplota sa môže zobraziť v °C alebo °F. Ak chcete zmeniť mernú jednotku, zvolte režim klimatizácie, potom stlačte obe tlačidlá (D5) a (D4) na približne 3 sek.

NASTAVENIE ČASOVAČA

Časovač umožňuje oneskorené zapnutie alebo vypnutie zariadenia.

denia. Táto funkcia pomáha šetriť elektrickú energiu optimalizáciou prevádzkových intervalov.

Ako naprogramovať oneskorené vypnutie

- Keď je zariadenie zapnuté, oneskorené vypnutie sa dá na-programovať v ktoromkoľvek prevádzkovom režime.
- Stlačte (D7) tlačidlo časovač, zobrazí sa symbol časovača a hodiny sa rozsvietia.
- Stlačte tlačidlá (D5) a (D4), kým sa na displeji neobjavujú požadované čísla hodín na vypnutie.

Niekoľko sekúnd po nastavení časovača sa nastavenie uloží do pamäte, na displeji sa zobrazí prevádzkový režim a symbol časovača ostane svietiť.

Po uplynutí nastaveného času prejde klimatizácia do pohotovostného režimu.

Ak chcete zrušiť program časovača, dvakrát stlačte tlačidlo (D7) časovač. Symbol časovača sa vypne.

Ako naprogramovať oneskorené zapnutie

- Pripojte zariadenie k sieti a prepnite ho do pohotovostného režimu.
- Stlačte (D7) tlačidlo časovač, zobrazí sa symbol časovača a hodiny sa rozsvietia.
- Stlačte tlačidlá (D5) a (D4), až kým sa nezobrazia požadovaný počet hodín do zapnutia. Zapnutie môže byť nastavené na akýkoľvek čas v rámci najbližších 24 hodín.



Po uplynutí nastaveného času začne zariadenie pracovať v rovnakom prevádzkovom režime, aký bol predtým nastavený.

Ak chcete zrušiť program časovača, dvakrát stlačte tlačidlo (D7) časovač. Symbol časovača sa vypne.

SAMODIAGNOSTIKA

Zariadenie je vybavené samodiagnostickým systémom na identifikáciu niektorých výstrah/porúch.

Chybové hlásenia sa zobrazujú na displeji zariadenia.

AK SA ZOBRAZÍ ...	AK SA ZOBRAZÍ ...	AK SA ZOBRAZÍ ...
		
"Low Temperature" (Nízka teplota) (ochrana proti námraze)	"Probe Failure" (Porucha sondy) (Poškodená sonda)	"High Level" (Vysoká úroveň) (Vnútorňá nádržka plná)
... ČO MÁM ROBIŤ?	... ČO MÁM ROBIŤ?	... ČO MÁM ROBIŤ?
Zariadenie je vybavené protimrazovou funkciou na zabránenie nadmernej tvorbe námrazy. Po ukončení odmrázavacieho procesu sa zariadenie automaticky reštartuje.	Ak sa zobrazí toto hlásenie, obráťte sa na svoje miestne autorizované servisné stredisko.	Vyprázdňte vnútornú bezpečnostnú nádržku podľa pokynov uvedených v časti „Úkony na konci sezóny“.

ODPORÚČANIA NA SPRÁVNE POUŽÍVANIE

Na zaručenie optimálnej výkonnosti zariadenia dodržiavajte tieto odporúčania:

- V miestnosti, ktorá sa má klimatizovať, zatvorte okná aj dvere. Pri polotrvalej inštalácii zariadenia nechajte mierne pootvorené dvere (zhruba 1 cm), aby sa zaručila správna ventilácia v miestnosti.
- Zariadenie nikdy nepoužívajte vo veľmi vlhkých priestoroch (napr. v práčovniach).
- Chráňte miestnosť proti priamemu slnečnému svetlu tak, že čiastočne zatiahnete závesy alebo žalúzie. Tak bude zariadenie pracovať hospodárnejšie.
- Zariadenie nikdy nepoužívajte v exteriéri.
- Uistite sa, že v miestnosti nie sú žiadne zdroje tepla.
- Uistite sa, že klimatizácia stojí na rovnom povrchu.

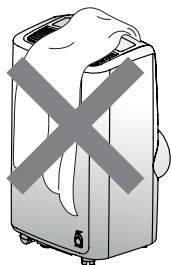

zariadenie nezakrývajte

- Nikdy nenechávajte na zariadení odložené žiadne predmety.
- Neukladajte žiadne prekážky na mriežky prívodu a výstupu vzduchu.

ČISTENIE

Pred čistením alebo údržbou zariadenie vypnite stlačením tlačidla , potom ho odpojte zo zásuvky.

ČISTENIE TELA ZARIADENIA

Zariadenie je potrebné čistiť mierne vlhkou utierkou, potom vysušiť suchou utierkou. Z bezpečnostných dôvodov nikdy nečistite zariadenie vodou.

Pozor! Na čistenie zariadenia nikdy nepoužívajte benzín, alkohol ani rozpúšťadlá. Na zariadenie nikdy nestriekajte insekticídy ani podobné prípravky.

ČISTENIE VZDUCHOVÉHO FILTRA

Aby sa zachovala účinnosť klimatizačného zariadenia, odporúča sa vyčistiť prachový filter po každom týždni používania. Filter je umiestnený na mriežka prívodu vzduchu (A6).

Ak chcete filter vyčistiť, musíte ho vybrať podľa znázornenia na obrázku 11.

Na odstránenie prachu použite vysávač. Ak je veľmi špinavý, po-

norte ho do teplej vody a niekoľkokrát prepláchnite. Teplota vody sa musí udržiavať pod 40 °C.

Po umytí filtra ho nechajte vysušiť.

Pri výmene vložte filter späť do telesa

KONTROLY NA ZAČIATKU SEZÓNY

Uistite sa, či napájací kábel a zásuvka sú v bezchybnom stave a či uzemňovací systém je účinný. Prísne musíte dodržiavať inštaláčne normy.

ÚKONY NA KONCI SEZÓNY

Ak chcete úplne vypustiť vodu z vnútorného okruhu, odoberte uzáver z dolnej vypúšťacej hadice otočením proti smeru otáčania hodinových ručičiek, a potom odoberte vnútorný uzáver (obr. 12).

Vodu úplne vypustite do nádržky. Keď je voda úplne vypustená, vymeňte uzávery a uistite sa, či sú úplne zatvorené.

Filter vyčistite podľa predchádzajúcich pokynov. Filter sa pred opätovným vložením musí úplne osušiť.

TECHNICKÉ ÚDAJE

Napájacie napätie	pozri identifikačný štítok
Max. absorbovaný výkon pri klimatizovaní	“
Chladivo	“
Chladiaca kapacita	“

LIMITNÉ PODMIENKY

Izbová teplota pre klimatizáciu	18 ° - 35 °C
---------------------------------	--------------

Prepravu, naloženie, čistenie, recykláciu a likvidáciu chladiva smú vykonávať iba technické servisné strediská s oprávnením od výrobcu.

Zariadenie smie zlikvidovať iba špecializovaný personál s oprávnením od výrobcu.

Pozor! ABY STE ZABRÁNILI POŠKODENIU ZARIADENIA:

NIKDY NEPREPRAVUJTE ANI NEOTÁČAJTE ZARIADENIE DOLU HLAVOU ALEBO NA BOK. AK K TOMU DÔJDE, POČKAJTE PRED ZAPNUTÍM ZARIADENIA MIN. 6 HODÍN. ODPORÚČAME 24 HODÍN. Ak bolo zariadenie v polohe na boku, olej sa musí vrátiť do kompresora, aby sa zaručil jeho správny chod. Ak nenecháte zariadenie odpočívať stanovený čas (6-24 hodín), môže sa stať, že zariadenie bude po zapnutí krátky čas fungovať a potom sa kompresor poškodí pre nedostatok oleja.

RIEŠENIE PROBLÉMOV

PROBLÉM	PRÍČINA	RIEŠENIE
Klimatizácia sa nezapína	zástrčka nie je zapojená v zásuvke	zapojte zástrčku do zásuvky
	výpadok prúdu	počkajte
	zasiahlo vnútorné ochranné zariadenie	obráťte sa na servisné stredisko
Klimatizácia pracuje iba krátky čas	na výstupnej hadici sú ohyby alebo uzly	umiestnite hadicu správne, pričom musí byť čo najkratšia a podľa možnosti bez ohybov, aby sa predišlo jej priškrteniu
	na výstupe vzduchu je prekážka	skontrolujte a odstráňte všetky prekážky brániace výstupu vzduchu
Klimatizácia funguje, ale nechladí vzduch v miestnosti	okná, dvere alebo závesy sú otvorené	zatvorte dvere, okná a zatiahnite závesy, pričom majte na pamäti vyššie uvedené „ODPORÚČANIA NA SPRÁVNE POUŽÍVANIE“
	v miestnosti sú zdroje tepla (piecka, fén a pod.)	odstráňte zdroje tepla
	výstupná vzduchová hadica je odpojená od zariadenia	upevnite výstupnú vzduchovú hadicu k otvoru v zadnej časti zariadenia (obr. 1).
	upchatý filter	vyčistite alebo vymeňte filter podľa vyššie uvedených pokynov
	technické vlastnosti zariadenia nevyhovujú miestnosti, v ktorej je umiestnené.	
Počas prevádzky je v miestnosti nepríjemný zápach	upchatý filter	vyčistite filter podľa vyššie uvedených pokynov
Klimatizácia nefunguje zhruba tri minúty po reštartovaní	Vnútorné bezpečnostné zariadenie zabraňuje reštartu zariadenia, kým neuplynú štyri minúty od posledného vypnutia	počkajte. Toto oneskorenie je súčasť normálneho chodu.
Na displeji sa objaví text <i>Lt/PF/HL</i> .	zariadenie je vybavené samodiagnostickým systémom na identifikáciu niektorých porúch.	Pozrite si kapitolu SAMODIAGNOSTIKA