

**UNITED®**

**ΚΑΤΑΨΥΚΤΗΣ ΜΠΑΟΥΛΟ**

**ΕΓΧΕΙΡΙΔΙΟ ΧΡΗΣΗΣ**

**UCR-4188M**

**ΠΡΙΝ ΑΠΟ ΤΗ ΧΡΗΣΗ ΤΗΣ ΣΥΣΚΕΥΗΣ  
ΔΙΑΒΑΣΤΕ ΤΙΣ ΟΔΗΓΙΕΣ ΧΡΗΣΗΣ ΚΑΙ  
ΑΚΟΛΟΥΘΗΣΤΕ ΤΙΣ ΠΙΣΤΑ**

# ΠΕΡΙΕΧΟΜΕΝΑ

## 1 Προειδοποιήσεις ασφαλείας

1.1 Προειδοποίηση.....	1-2
1.2 Σημασία των συμβόλων προειδοποίησης ασφαλείας.....	3
1.3 Προειδοποιήσεις για το ηλεκτρικό ρεύμα.....	3
1.4 Προειδοποιήσεις για τη χρήση.....	4
1.5 Προειδοποιήσεις για την τοποθέτηση.....	5
1.6 Προειδοποιήσεις για την ενέργεια.....	5
1.7 Προειδοποιήσεις για την απόρριψη.....	5

## 2 Σωστή χρήση του ψυγείου

2.1 Βασικά μέρη.....	6
2.2 Ρύθμιση θερμοκρασίας.....	7
2.3 Τοποθέτηση.....	8
2.4 Αλλαγή λυχνίων (προαιρετικό).....	8
2.5 Έναρξη λειτουργίας.....	8
2.6 Συμβουλές εξοικονόμησης ενέργειας.....	8

## 3 Συντήρηση και φροντίδα του ψυγείου

3.1 Καθάρισμα της συσκευής.....	9
3.2 Απόψυξη.....	9
3.3 Εκτός λειτουργίας.....	9

## 4 Αντιμέτωπιση προβλημάτων..... 10

5. Τεχνικές παράμετροι.....	10
-----------------------------	----

# 1 Προειδοποιήσεις ασφαλείας

## 1.1 Προειδοποίηση



**Προειδοποίηση:** Κίνδυνος πυρκαγιάς/εύφλεκτα υλικά

ΣΥΣΤΑΣΕΙΣ:

**Αυτή** η συσκευή προορίζεται για χρήση σε οικιακές και παρόμοιες εφαρμογές, όπως -κουζίνα προσωπικού σε καταστήματα, γραφεία και άλλα περιβάλλοντα- αγροτικές και πελάτες σε ξενοδοχεία, μοτέλ και άλλα περιβάλλοντα τύπου κατοικίας - περιβάλλοντα τύπου πανδοχείου (bed & breakfast), τροφοδοσία και παρόμοιες εφαρμογές μη λιανικής πώλησης.

**Εάν** το καλώδιο τροφοδοσίας είναι φθαρμένο, πρέπει να αντικατασταθεί από τον κατασκευαστή ή το εξουσιοδοτημένο κατάστημα τεχνικής υποστήριξης ή από άτομα με παρόμοια ειδικευση, προκειμένου να αποφευχθούν τυχόν κίνδυνοι.

**Μην** αποθηκεύετε σε αυτή τη συσκευή εκρηκτικές ουσίες όπως αεροζόλ με εύφλεκτο προωθητικό αέριο.

**Η** συσκευή πρέπει να αποσυνδεθεί μετά τη χρήση και πριν από τη συντήρηση του χρήστη.

**ΠΡΟΕΙΔΟΠΟΙΗΣΗ:** Διατηρείτε ελεύθερες τις οπές εξαιρισμού, στο περίβλημα της συσκευής ή στην ενσωματωμένη δομή της, απομακρύνοντας τυχόν εμπόδια.

**ΠΡΟΕΙΔΟΠΟΙΗΣΗ:** Μη χρησιμοποιείτε μηχανικές συσκευές ή άλλα μέσα για να επιταχύνετε τη διαδικασία απόψυξης, εκτός από εκείνες που συνιστώνται από τον κατασκευαστή.

**ΠΡΟΕΙΔΟΠΟΙΗΣΗ:** Μην προκαλείτε φθορές στο κύκλωμα ψυκτικού μέσου.

**ΠΡΟΕΙΔΟΠΟΙΗΣΗ:** Μην χρησιμοποιείτε ηλεκτρικές συσκευές μέσα στα διαμερίσματα αποθήκευσης τροφίμων της συσκευής, εκτός αν είναι του τύπου που συνιστάται από τον κατασκευαστή.

**ΠΡΟΕΙΔΟΠΟΙΗΣΗ:** Παρακαλείστε να απορρίψετε το ψυγείο σύμφωνα με τους τοπικούς κανονισμούς σχετικά με την διάθεση της συσκευής λόγω του εύφλεκτου αερίου εμφύσησης και του ψυκτικού μέσου.

**ΠΡΟΕΙΔΟΠΟΙΗΣΗ:** Κατά την τοποθέτηση της συσκευής, βεβαιωθείτε ότι το καλώδιο τροφοδοσίας δεν έχει παγιδευτεί ή έχει υποστεί φθορά.

**ΠΡΟΕΙΔΟΠΟΙΗΣΗ:** Μην τοποθετείτε πολλές φορητές πρίζες ή φορητές παροχές τροφοδοσίας στο πίσω μέρος της συσκευής.

**Μην** χρησιμοποιείτε καλώδια επέκτασης ή μη γειωμένους αντάπτορες (δύο ακίδων).

**ΚΙΝΔΥΝΟΣ:** Κίνδυνος παγίδευσης παιδιών. Πριν πετάξετε το παλιό ψυγείο ή τον καταψύκτη σας:

- Αφαιρέστε τις πόρτες.

- Αφήστε τα ράφια στη θέση τους, ώστε τα παιδιά να μην μπορούν να ανέβουν εύκολα μέσα.

**Το** ψυγείο πρέπει να αποσυνδεθεί από την πηγή ηλεκτρικής τροφοδοσίας πριν από την εγκατάσταση εξαρτήματος.

**Το** ψυκτικό μέσο και το υλικό αφρισμού κυκλοπεντανίου που χρησιμοποιείται για το ψυγείο είναι εύφλεκτα. Επομένως, όταν το ψυγείο διαλυθεί, πρέπει να απομακρυνθεί από οποιαδήποτε πηγή φωτιάς και να ανακυκλωθεί από μια ειδική εταιρεία ανάκτησης με αντίστοιχη πιστοποίηση διαφορετική από την απόρριψη με καύση, ώστε να αποφευχθεί η πρόκληση βλάβης στο περιβάλλον ή οποιαδήποτε άλλη βλάβη.

**Κατά** το πρότυπο EN: Αυτή η συσκευή μπορεί να χρησιμοποιηθεί από παιδιά ηλικίας από 8 ετών και άνω και άτομα με μειωμένες φυσικές αισθητικές ή διανοητικές ικανότητες ή έλλειψη εμπειρίας και γνώσης, εάν έχουν επίβλεψη ή οδηγίες σχετικά με τη χρήση της συσκευής με ασφαλή τρόπο και κατανοούν τους εμπλεκόμενους κινδύνους. Τα παιδιά δεν πρέπει να παίζουν με τη συσκευή. Ο καθαρισμός και η συντήρηση από τον χρήστη δεν πρέπει να πραγματοποιούνται από παιδιά χωρίς επίβλεψη. Τα παιδιά ηλικίας από 3 έως 8 ετών επιτρέπεται να γερμίζουν και να αδειάζουν ψυκτικές συσκευές.

**Κατά** το πρότυπο IEC: Αυτή η συσκευή δεν προορίζεται για χρήση από άτομα (συμπεριλαμβανομένων παιδιών) με μειωμένες σωματικές, αισθητηριακές ή διανοητικές ικανότητες ή έλλειψη εμπειρίας και γνώσης, εκτός εάν έχουν επίβλεψη ή οδηγίες σχετικά με τη χρήση της συσκευής από άτομο υπεύθυνο για την ασφάλειά τους.

**Τα** παιδιά θα πρέπει να επιβλέπονται για να διασφαλιστεί ότι δεν παίζουν με τη συσκευή.

**Οι** οδηγίες περιλαμβάνουν την ουσία των ακόλουθων: Για να αποφύγετε τη μόλυνση των τροφίμων, τηρήστε τις ακόλουθες οδηγίες:



–Το άνοιγμα της πόρτας για μεγάλες χρονικές περιόδους μπορεί να προκαλέσει σημαντική αύξηση της θερμοκρασίας στους θαλάμους της συσκευής.

–Καθαρίστε τακτικά τις επιφάνειες που μπορούν να έρθουν σε επαφή με τα τρόφιμα και τα προσβάσιμα συστήματα αποστράγγισης.

–Καθαρίστε τις δεξαμενές νερού εάν δεν έχουν χρησιμοποιηθεί για 48 ώρες. Ξεπλύνετε το σύστημα ύδρευσης που είναι συνδεδεμένο με παροχή νερού εάν δεν έχει τραβηχτεί νερό για 5 ημέρες. (σημείωση 1)

–Αποθηκεύστε το ωμό κρέας και τα ψάρια σε κατάλληλα δοχεία στο ψυγείο, έτσι ώστε να μην έρχονται σε επαφή ή να μην στάζουν σε άλλα τρόφιμα.

–Οι θάλαμοι κατεψυγμένου φαγητού δύο αστέρων  είναι κατάλληλοι για την αποθήκευση προ-καταψυγμένων τροφίμων, την αποθήκευση ή την παρασκευή παγωτού και τη δημιουργία παγοκύβων. (σημείωση 2)

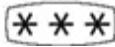
–Οι θάλαμοι ενός , δύο  και τριών αστέρων  δεν είναι κατάλληλοι για την κατάψυξη των νωπών τροφίμων. (σημείωση 3)

-- Για συσκευές χωρίς κατάψυξη 4 αστέρων: Η συσκευή δεν πρέπει να χρησιμοποιείται για την κατάψυξη νωπών τροφίμων (σημείωση 4)

–Αν η ψυκτική συσκευή παραμείνει ανοικτή για μεγάλο χρονικό διάστημα, απενεργοποιήστε, ξεπαγώστε, καθαρίστε, στεγνώστε και αφήστε την πόρτα ανοικτή για να αποφύγετε την ανάπτυξη μούχλας μέσα στη συσκευή.

Σημείωση 1,2,3 4: Παρακαλείσθε να επιβεβαιώσετε αν ισχύουν ανάλογα με το είδος των θαλάμων του προϊόντος σας.

-- Για συσκευές ελεύθερης τοποθέτησης: Η συσκευή δεν προορίζεται για εντοιχισμό.

--Κάθε αντικατάσταση ή συντήρηση που αφορά τις λυχνίες θα πρέπει να γίνεται από τον κατασκευαστή, ή άλλο εξουσιοδοτημένο τεχνικό



**ΠΡΟΕΙΔΟΠΟΙΗΣΗ:** Για να αποφύγετε οποιοδήποτε κίνδυνο που οφείλεται σε αστάθεια της συσκευής, πρέπει η συσκευή να είναι τοποθετημένη σύμφωνα με τις οδηγίες

**ΠΡΟΕΙΔΟΠΟΙΗΣΗ:** Συνδέστε τη συσκευή με παροχή πόσιμου νερού (για συσκευές παραγωγής πάγου μόνο)

**ΓΙΑ** να αποφύγετε τον κίνδυνο εγκλωβισμού παιδιού στο εσωτερικό της συσκευής, κρατήστε τα παιδιά μακριά (κατάλληλο για προϊόντα με κλειδαριά)

# Προειδοποιήσεις ασφαλείας

## 1.2 Σημασία των συμβόλων προειδοποίησης ασφαλείας

	Αυτό είναι ένα σύμβολο απαγόρευσης. Η μη συμμόρφωση με τις οδηγίες που φέρουν αυτό το σύμβολο μπορεί να προκαλέσει ζημιές στο προϊόν ή να θέσει σε κίνδυνο την προσωπική ασφάλεια των χρηστών.
	Αυτό είναι ένα σύμβολο προειδοποίησης. Απαιτείται η αυστηρή τήρηση των οδηγιών που επισημαίνονται με αυτό το σύμβολο, διαφορετικά, μπορεί να προκληθεί ζημιά στο προϊόν ή τραυματισμός.
	Αυτό είναι ένα σύμβολο προσοχής. Οι οδηγίες που σημειώνονται με αυτό το σύμβολο απαιτούν ιδιαίτερη προσοχή. Τυχόν ανεπαρκής προσοχή μπορεί να οδηγήσει σε ελαφρύ ή μέτριο τραυματισμό ή σε ζημιά στο προϊόν.

Το εγχειρίδιο αυτό περιέχει πολλές σημαντικές πληροφορίες ασφαλείας που πρέπει να τηρούνται από τους χρήστες.

## 1.3 Προειδοποιήσεις για το ηλεκτρικό ρεύμα

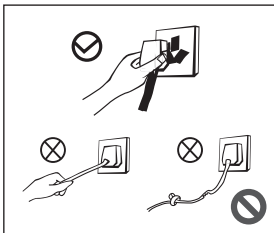

- Για να αποσυνδέσετε το ψυγείο από το ρεύμα, μην τραβάτε το καλώδιο ρεύματος. Πιάστε καλά το φισ και βγάλτε το από την πρίζα απευθείας.
- Για να εξασφαλιστεί η ασφαλής χρήση της συσκευής, μην προκαλείτε ζημιές στο καλώδιο ρεύματος και μη χρησιμοποιείτε καλώδιο που είναι κατεστραμμένο ή φθαρμένο.
- Worn or damaged power cord shall be replaced in manufacture-authorized maintenance stations.

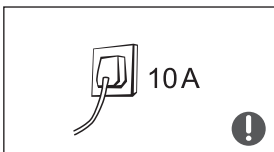

- Χρησιμοποιήστε πρίζα αποκλειστικής χρήσης, η οποία δεν χρησιμοποιείται από κοινού με άλλες ηλεκτρικές συσκευές. Το καλώδιο ρεύματος πρέπει να είναι σταθερά συνδεδεμένο στην πρίζα, διαφορετικά μπορεί να προκληθεί πυρκαγιά.



- Η συσκευή λειτουργεί σε τάση και συχνότητα 220-240V/50Hz. Κάθε απόκλιση μπορεί να προκαλέσει δυσλειτουργία ή ακόμα και βλάβη.
- Σε περίπτωση διαρροής του αερίου ή άλλων εύφλεκτων αερίων, κλείστε τη βαλβίδα διαρροής αερίου και, στη συνέχεια, ανοίξτε τις πόρτες και τα παράθυρα. Μην αποσυνδέσετε το ψυγείο και άλλες ηλεκτρικές συσκευές, καθώς ένας σπινθήρας μπορεί να προκαλέσει πυρκαγιά.

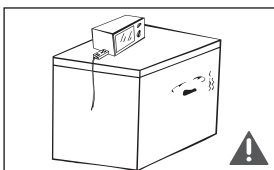

- Μη χρησιμοποιείτε άλλες ηλεκτρικές συσκευές επάνω στη συσκευή, εκτός αν είναι του τύπου που συνιστάται από τον κατασκευαστή.

## Προειδοποιήσεις ασφαλείας

### 1.4 Προειδοποιήσεις για τη χρήση

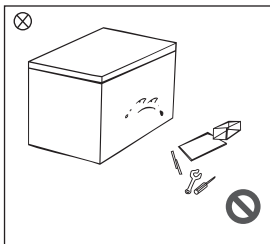

- Ποτέ μην αποσυναρμολογείτε ή ανακατασκευάζετε το ψυγείο αυθαίρετα και μην προκαλείτε ζημιά στο κύκλωμα ψυκτικού. Η συντήρηση της συσκευής πρέπει να εκτελείται από ειδικευμένο τεχνικό
- Ένα κατεστραμμένο καλώδιο ρεύματος πρέπει να αντικαθίσταται από τον κατασκευαστή, το τμήμα συντήρησης ή ανάλογους επαγγελματίες, προκειμένου να αποφεύγονται οι κίνδυνοι.

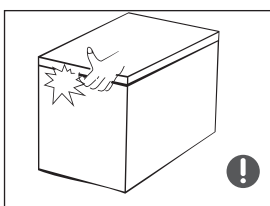

- Τα κενά ανάμεσα στις πόρτες του ψυγείου και ανάμεσα στις πόρτες και το σώμα του ψυγείου είναι μικρά. Μη βάζετε τα χέρια σας σε αυτά τα σημεία για να μην πιαστούν τα δάχτυλά σας. Κλείνετε απαλά την πόρτα του ψυγείου για να μην πέσουν τα αντικείμενα που βρίσκονται μέσα.
- Μην πιάνετε τα τρόφιμα ή τα δοχεία στο θάλαμο κατάψυξης με βρεγμένα χέρια όταν το ψυγείο λειτουργεί, ιδιαίτερα τα μεταλλικά δοχεία, προκειμένου να αποφύγετε τα κρουπαγήματα.

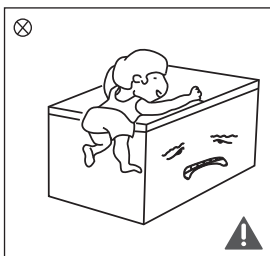

- Μην αφήνετε τα παιδιά να εισέλθουν ή να ανέβουν πάνω στο ψυγείο για να αποφύγετε ενδεχόμενη ασφυξία τους μέσα στο ψυγείο ή τον τραυματισμό τους από πτώση.

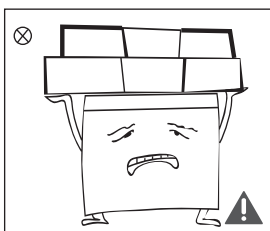

- Μην τοποθετείτε βαριά αντικείμενα πάνω στο ψυγείο καθώς μπορεί να πέσουν όταν ανοιγοκλείνετε την πόρτα και να προκαλέσουν τυχαίους τραυματισμούς.
- Αποσυνδέστε το φως από την πρίζα σε περίπτωση διακοπής ρεύματος ή καθαρισμού. Μη συνδέσετε τον ψυγείοκαταψύκτη στο ρεύμα αν δεν περάσουν πέντε λεπτά από την αποσύνδεση ή τη διακοπή ρεύματος για να αποφύγετε ζημιές στον αεροσυμπιεστή λόγω των διαδοχικών εκκινήσεων.

# Προειδοποιήσεις ασφαλείας

## 1.5 Προειδοποιήσεις για την τοποθέτηση

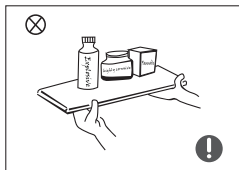

- Μην τοποθετείτε εύφλεκτα, εκρηκτικά, πτητικά και πολύ διαβρωτικά στοιχεία στο ψυγείο για να αποφύγετε ζημιές στο προϊόν ή ατυχήματα πυρκαγιάς.
- Μην τοποθετείτε εύφλεκτα αντικείμενα κοντά στο ψυγείο για να αποφύγετε πυρκαγιές.

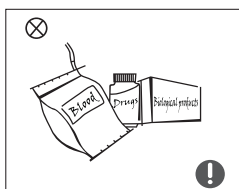

- Το ψυγείο προορίζεται για οικιακή χρήση, όπως η αποθήκευση τροφίμων και δεν επιτρέπεται να χρησιμοποιείται για άλλους σκοπούς, όπως η αποθήκευση αίματος, φαρμάκων ή βιολογικών προϊόντων κ.λπ.



- Μην αποθηκεύετε μπίρες, ποτά ή άλλα υγρά που περιέχονται σε φιάλες ή κλειστά δοχεία στο θάλαμο κατάψυξης του ψυγείου, διαφορετικά, οι φιάλες ή τα κλειστά δοχεία μπορεί να σπάσουν λόγω της ψύξης και να προκαλέσουν ζημιές.

## 1.6 Προειδοποιήσεις για την ενέργεια

- 1) Οι ψυκτικές συσκευές ενδέχεται να μην λειτουργούν σωστά (πιθανότητα λόγω απόψυξης των περιεχομένων ή της αύξησης της θερμοκρασίας στο θάλαμο της κατάψυξης), όταν βρίσκονται για μεγάλο χρονικό διάστημα κάτω από το όριο ψύχους του εύρους θερμοκρασιών για τις οποίες έχει σχεδιαστεί η ψυκτική συσκευή.
- 2) Τα ανθρακούχα ποτά δεν πρέπει να αποθηκεύονται σε θαλάμους ή συρτάρια κατάψυξης τροφίμων ή σε θαλάμους ή συρτάρια χαμηλής θερμοκρασίας και ορισμένα προϊόντα, όπως τα παγάκια δεν πρέπει να καταναλώνονται πολύ παγωμένα.
- 3) Οι κατασκευαστές τροφίμων συνιστούν να μην γίνεται υπέρβαση του χρόνου αποθήκευσης και ιδιαίτερα για τρόφιμα βαθείας κατάψυξης του εμπορίου που αποθηκεύονται στους θαλάμους ή τα συρτάρια της κατάψυξης.
- 4) Παίρνετε τις απαραίτητες προφυλάξεις για να αποφεύγεται η υπερβολική αύξηση της θερμοκρασίας των κατεψυγμένων τροφίμων κατά την απόψυξη της συσκευής, όπως το τύλιγμα των κατεψυγμένων τροφίμων σε πολλά φύλλα εφημερίδας.
- 5) Το γεγονός ότι η αύξηση της θερμοκρασίας των κατεψυγμένων τροφίμων κατά τη χειροκίνητη απόψυξη, συντήρηση και καθαρισμό θα μπορούσε να συντομεύσει τη διάρκεια αποθήκευσης.
- 6) Αν υπάρχουν πόρτες ή καπάκια που διαθέτουν κλειδαριά και κλειδιά, τα κλειδιά πρέπει να φυλάσσονται μακριά από τα παιδιά και όχι κοντά στο ψυγείο, για να αποτραπεί τυχόν παγίδευση των παιδιών μέσα στο ψυγείο.

## 1.7 Προειδοποιήσεις για την απόρριψη

Το ψυκτικό και το αφρώδες υλικό από κυκλοπεντάνιο που χρησιμοποιούνται στο ψυγείο είναι εύφλεκτα υλικά. Επομένως, όταν το ψυγείο απορρίπτεται για ανακύκλωση θα πρέπει να απομονώνεται από πηγές φωτιάς και να ανακυκλώνεται από ειδική εταιρεία ανακύκλωσης αντί να καίγεται, έτσι ώστε να μην προκληθεί ζημιά στο περιβάλλον ή οποιαδήποτε άλλη βλάβη.

Όταν το ψυγείο απορρίπτεται για ανακύκλωση, αποσυνδέστε τις πόρτες και αφαιρέστε τα λάστιχα της πόρτας και των συρταρίων. Τοποθετήστε τις πόρτες και τα συρτάρια στην κατάλληλη θέση, ώστε να αποφευχθεί η παγίδευση κάποιου παιδιού.

## Σωστή χρήση του καταψύκτη

### 2.1 Βασικά μέρη

- ▶ Ονομασία των μερών της συσκευής

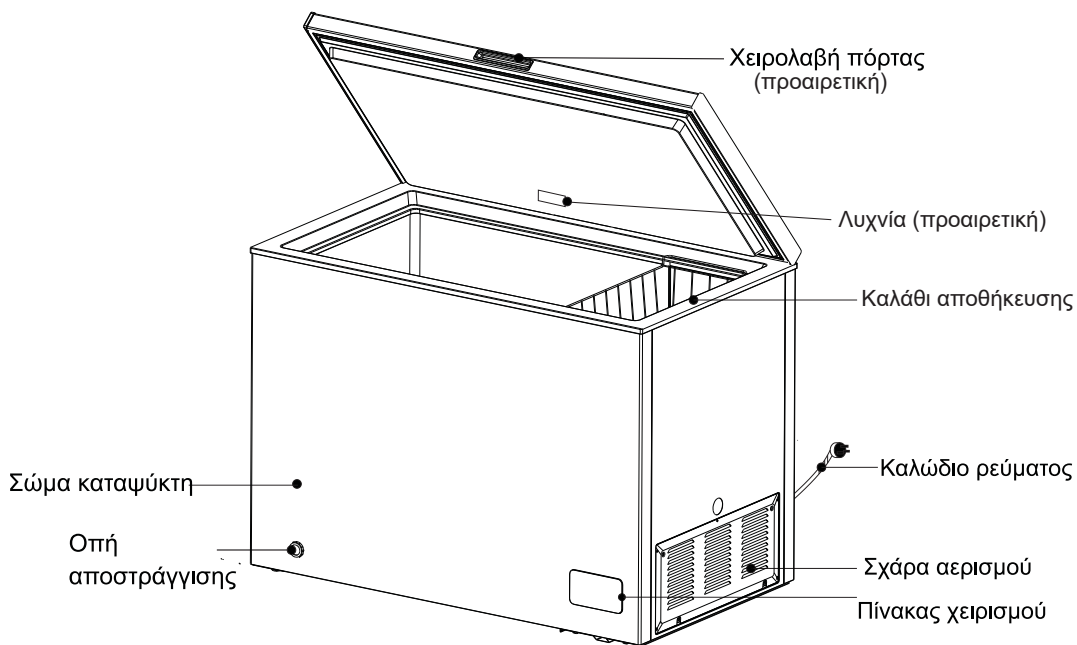

Η παραπάνω εικόνα είναι ενδεικτική. Το πραγματικό προϊόν υπερισχύει.

#### Λειτουργία κατάψυξης

Ο θάλαμος κατάψυξης χαμηλής θερμοκρασίας μπορεί να διατηρήσει τα τρόφιμα φρέσκα για μεγάλο χρονικό διάστημα και χρησιμοποιείται κυρίως για την αποθήκευση κατεψυγμένων τροφίμων και για παγάκια.

Ο θάλαμος κατάψυξης είναι κατάλληλος για την αποθήκευση κρεάτων, ψαρικών, ρυζιού και άλλων τροφίμων που δεν πρόκειται να καταναλωθούν σύντομα.

Το κρέας είναι καλύτερα να είναι κομμένο σε μικρά κομμάτια για εύκολη πρόσβαση. Λάβετε υπόψη ότι τα τρόφιμα πρέπει να καταναλώνονται πριν περάσει η ημερομηνία λήξης τους.

Μην αποθηκεύετε υγρά σε μπουκάλια ή κουτάκια αναψυκτικών, μπίρας κτλ

Η ικανότητα κατάψυξης της συσκευής εξαρτάται από την ποσότητα τροφίμων στο εσωτερικό και από τη θερμοκρασία περιβάλλοντος. Αν τοποθετήσετε μεγάλη ποσότητα φρέσκων τροφίμων στο εσωτερικό θα πρέπει να επιλέξετε τη χαμηλότερη θερμοκρασία για 24 ώρες καθώς και να χωρίσετε τις μεγάλες ποσότητες σε μικρότερες για πιο γρήγορη κατάψυξη



## 2.2 Ρύθμιση θερμοκρασίας

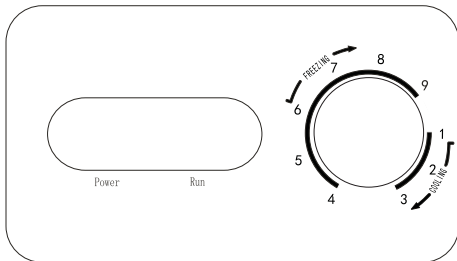

- Συνδέστε τη συσκευή σε κατάλληλη παροχή ρεύματος και η ένδειξη POWER θα φωτίσει (πράσινο φως).
- Η θερμοκρασία του θαλάμου ρυθμίζεται μέσω επιλογέα θερμοκρασίας. Τα νούμερα "1, 2, 3, 4, 5, 6, 7, 8" δεν αντιστοιχίζονται με συγκεκριμένες θερμοκρασίες. Όσο πιο μικρό είναι το νούμερο, τόσο μεγαλύτερη είναι η θερμοκρασία και το αντίστροφο.
- Επιλέξτε "1-2-3" για λειτουργία ψυγείου και "4-5-6-7-8- για λειτουργία κατάψυξης.
- Προτεινόμενη ρύθμιση:  
"6" για την κατάψυξη  
"2" για την ψύξη

Η παραπάνω εικόνα είναι μόνο για αναφορά. Το πραγματικό προϊόν υπερισχύει

## 2.3 Τοποθέτηση

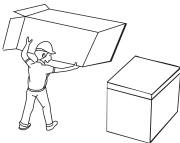

- Πριν την χρήση, αφαιρέστε όλα τα υλικά συσκευασίας συμπεριλαμβανοντας τα κάτω προστατευτικά, πλάκες αφρού και ταινίες. Σκίστε το προστατευτικό φιλμ από την πόρτα και το σώμα του καταψύκτη.

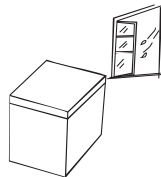

- Ο καταψύκτης πρέπει να τοποθετηθεί σε έναν καλά αεριζόμενο εσωτερικό χώρο. Το δάπεδο πρέπει να είναι επίπεδο και σταθερό.



- Ο καταψύκτης δεν πρέπει να τοποθετηθεί κοντά σε εστίες θερμότητας ή να είναι σε ορ έκθεση στο ηλιακό φως. Μην τοποθετείτε τον καταψύκτη σε υγρά μέρη για να αποφύγετε πιθανή δημιουργία σκουριάς.

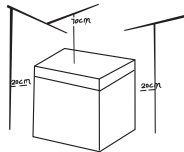

- Πρέπει να αφήσετε ελεύθερο χώρο 70εκ από το πάνω μέρος και 20εκ απο τις 2 πλαινές και την πίσω πλευρά του καταψύκτη, ώστε να διευκολύνετε το άνοιγμα/κλείσιμο του καταψύκτη και την ελεύθερη διάχυση της θερμοκρασίας που ελκύετε.
- Καθαρίστε το εσωτερικό και εξωτερικό του καταψύκτη με χλιαρό νερό (προσθέστε λίγο απορρυπαντικό στο νερό) και ξεβγάλτε με καθαρό νερό.

## 2.4 Αλλαγή λυχνιών (προαιρετικό)

Κάθε εργασία συντήρησης ή αντικατάσταση των λυχνιών LED θα πρέπει να γίνεται από τον κατασκευαστή ή άλλο εξουσιοδοτημένο τεχνικό

- Αποσυνδέστε τη συσκευή από την παροχή ρεύματος πριν αντικαταστήσετε τον λαμπτήρα
- Κρατήστε και αφαιρέστε το κάλυμμα της λυχνίας
- Αφαιρέστε τη λυχνία ξεβιδώνοντας αριστερόστροφα και αντικαταστήστε με νέα (MAX 15W) βιδώνοντας δεξιόστροφα. Βεβαιωθείτε ότι η λυχνία έχει σταθεροποιηθεί.
- Επανατοποθετήστε το κάλυμμα και επανασυνδέστε τη συσκευή στην παροχή ρεύματος.

## 2.5 Εκκίνηση

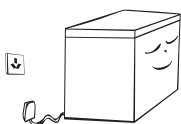

- Πριν την πρώτη χρήση, θα πρέπει να περιμένετε για μισή ώρα από την τοποθέτηση του καταψύκτη πριν τον συνδέσετε με το ρεύμα.
- Ο καταψύκτης θα πρέπει να λειτουργήσει για 2 με 3 ώρες πριν τοποθετήσετε τρόφιμα στο εσωτερικό; το καλοκαίρι επειδή η θερμοκρασία του περιβάλλοντος είναι υψηλότερη θα πρέπει να περιμένετε τουλάχιστον για 4 ώρες.

## 2.6 Συμβουλές εξοικονόμησης ενέργειας

- Η συσκευή θα πρέπει να βρίσκεται στον πιο δροσερό χώρο του δωματίου, μακριά από τη θερμότητα που παράγουν συσκευές ή αγωγοί θέρμανσης και μακριά από το άμεσο ηλιακό φως.
- Αφήστε τα καυτά τρόφιμα να κρυώσουν σε θερμοκρασία δωματίου προτού τα τοποθετήσετε στο ψυγείο. Η υπερφόρτωση της συσκευής αναγκάζει τον συμπιεστή να λειτουργεί περισσότερο. Τα τρόφιμα που παγώνουν πάρα πολύ αργά μπορεί να χάσουν την ποιότητά τους ή να χαλάσουν.
- Φροντίστε να τυλίγετε τα τρόφιμα σωστά και να στεγνώνετε τα δοχεία προτού τα τοποθετήσετε στη συσκευή. Αυτό μειώνει τη συσσώρευση πάγου στο εσωτερικό της συσκευής.
- Το δοχείο αποθήκευσης της συσκευής δεν πρέπει να σκεπάζεται με αλουμινόχαρτο, λαδόκολλα ή χαρτί κουζίνας. Τα υλικά αυτά εμποδίζουν την κυκλοφορία του κρύου αέρα, μειώνοντας την αποτελεσματικότητα της συσκευής.
- Ταξινομήστε τα τρόφιμα και βάλτε τους ετικέτες για να μειώσετε τη συχνότητα ανοίγματος του ψυγείου και για να μην ψάχνετε πολύ ώρα. Πάρτε όσα περισσότερα τρόφιμα μπορείτε μία φορά και κλείστε την πόρτα όσο το δυνατόν συντομότερα.

## 3 Συντήρηση και φροντίδα της συσκευής

### 3.1 Γενικό καθαρίσµα της συσκευής

- Οι σκόνες πίσω από το ψυγείο και στο έδαφος πρέπει να καθαρίζονται έγκαιρα για να βελτιωθεί το ψυκτικό αποτέλεσµα και η εξοικονόµηση ενέργειας.
- Ελέγχετε τακτικά το λάστιχο της πόρτας για να βεβαιωθείτε ότι δεν υπάρχουν υπολείµµατα. Καθαρίστε το λάστιχο της πόρτας µε ένα µαλακό πανί, βρεγµένο µε σαπουνόνερο ή µε αραιωµένο απορρυπαντικό.
- Το εσωτερικό του ψυγείου θα πρέπει να καθαρίζετε τακτικά για να αποφεύγετε τη οσµή.
- Απενεργοποιήστε την παροχή ρεύµατος πριν καθαρίσετε το εσωτερικό, αφαιρέστε όλα τα τρόφιµα, ποτά, ράφια, συρτάρια, κλπ.
- Χρησιμοποιήστε ένα µαλακό πανί ή σφουγγάρι για να καθαρίσετε το εσωτερικό του ψυγείου µε δύο κουταλιές µαγειρικής σόδας και ένα τέταρτο του λίτρου ζεστό νερό. Κατόπιν ξεπλύνετε µε νερό και σκουπίστε. Μετά τον καθαρισµό, ανοίξτε την πόρτα και αφήστε την να στεγνώσει φυσικά πριν το ενεργοποιήσετε.
- Για περιοχές που είναι δύσκολο να καθαριστούν στο ψυγείο (όπως στενά σηµεία, κενά ή γωνίες), συνιστάται να τα σκουπίζετε τακτικά µε ένα µαλακό πανί, ή µαλακή βούρτσα κλπ., και όταν χρειάζεται, σε συνδυασµό µε ορισµένα βοηθητικά εργαλεία (όπως λεπτά στικ) για να διασφαλιστεί ότι δεν συσσωρεύονται µολυσµατικές ή βακτηριακές ουσίες σε αυτές τις περιοχές.
- Μην χρησιµοποιείτε σαπούνι, απορρυπαντικό, σκόνη καθαρισµού, καθαριστικό σπρέι κ.λπ., καθώς αυτά µπορεί να προκαλέσουν οσµές στο εσωτερικό του ψυγείου ή μόλυνση των τροφίµων.
- Καθαρίστε το πλαίσιο του µπουκαλιού, τα ράφια και τα συρτάρια µε ένα µαλακό πανί, βρεγµένο µε σαπουνόνερο ή µε αραιωµένο απορρυπαντικό.
- Σκουπίστε το µε ένα στεγνό µαλακό πανί ή αφήστε το να στεγνώσει φυσικά. Σκουπίστε την εξωτερική επιφάνεια του ψυγείου µε ένα µαλακό πανί, βρεγµένο µε σαπουνόνερο, απορρυπαντικό κ.λπ., και στη συνέχεια σκουπίστε.
- Μην χρησιµοποιείτε σκληρές βούρτσες, σύρµα, συρµάτινες βούρτσες, λειαντικά (όπως οδοντόκρεµες), οργανικούς διαλύτες (όπως αλκοόλ, ακετόνη, λάδι µπανάνας κ.λπ.), βραστό νερό, όξινα ή αλκαλικά αντικείµενα, που µπορεί να προκαλέσουν φθορά στην επιφάνεια του ψυγείου και στο εσωτερικό του. Το βραστό νερό και οι οργανικοί διαλύτες όπως το βενζόλιο µπορεί να παραµορφώσουν ή να προκαλέσουν φθορά στα πλαστικά µέρη.
- Μην ξεπλένετε απευθείας µε νερό ή άλλα υγρά κατά τη διάρκεια του καθαρισµού για να αποφεύγετε βραχυκύκλωµα ή φθορά στην ηλεκτρική µόνωση.



⚠ (Αποσυνδέστε το ψυγείο από την πρίζα όταν πρόκειται να κάνετε απόψυξη και καθαρίσµα.)

### 3.2 Απόψυξη

- Η απόψυξη του καταψύκτη γίνεται χειροκίνητα. Αποσυνδέστε από το ρεύµα και ανοίξτε την πόρτα του καταψύκτη. Αφαιρέστε τα τρόφιµα και τα συρτάρια. Ανοίξτε την οπή αποστράγγισης και βάλτε µια δεξαµενή από κάτω. Ο πάγος που υπάρχει στο εσωτερικό θα λειώσει φυσικά. Σκουπίστε το νερό µε ένα στεγνό, µαλακό πανί. Όταν έχει µαλακώσει ο πάγος, µπορείτε να χρησιµοποιήσετε µια πλαστική σπάτουλα για να επιταχύνετε τη διαδικασία.
- Αφαιρέστε τα τρόφιµα και τοποθετήστε τα σε δροσερό µέρος πριν την απόψυξη.

⚠ Μην χρησιµοποιείτε µηχανικές συσκευές ή άλλα µέσα για να επιταχύνετε την απόψυξη εκτός αυτών που αναφέρονται παραπάνω. Προσέξτε ώστε να µην προκαλέσετε ζηµιά στο κύκλωµα ψύξης.

### 3.3 Παύση λειτουργίας

Το τρόφιµα µπορούν να διατηρηθούν για λίγες ώρες σε περίπτωση διακοπής ρεύµατος, ακόµα και καλοκαίρι. Προσπαθήστε να µην ανοίγετε την πόρτα συχνά, και µην τοποθετείτε φρέσκα (νωπά) τρόφιµα στον καταψύκτη. Αποσυνδέστε τον καταψύκτη από το ρεύµα να θέλετε να το καθαρίσετε ή αν πρόκειται να µείνει πολύ καιρό εκτός λειτουργίας. Αφήστε την πόρτα ανοικτή για την αποφυγή δυσάρεστων οσµών. Μην τοποθετείτε τον καταψύκτη σε κάθετη θέση ή ανάποδα. Κατά την µεταφορά µην τον γέρνετε σε γωνία µεγαλύτερη των 45° . Κρατήστε την πόρτα και τους µεντεσέδες όταν τον µετακινείτε.

⚠ Κατά την εκκίνηση, προτείνεται η συνεχής λειτουργία του καταψύκτη. Προσπαθήστε να µην µετακινείτε τον καταψύκτη συχνά ώστε να αποφεύγετε την ανάγκη επισκευής.

## 4 Αντιμετώπιση προβλημάτων

Τα παρακάτω απλά προβλήματα μπορούν να αντιμετωπιστούν από τον χρήστη. Εάν δεν μπορέσετε να τα λύσετε, επικοινωνήστε με το τμήμα εξυπηρέτησης μετά την πώληση.

Η συσκευή δεν λειτουργεί	Ελέγξτε αν η συσκευή είναι συνδεδεμένη στην πρίζα ή αν το φις κάνει καλή επαφή. Ελέγξτε αν η τάση είναι πολύ χαμηλή. Ελέγξτε αν υπάρχει διακοπή ρεύματος ή αν έχουν απενεργοποιηθεί κάποια κυκλώματα.
Οσμή	Τα τρόφιμα που έχουν οσμές πρέπει να τυλίγονται προσεκτικά. Ελέγξτε αν υπάρχουν τρόφιμα που έχουν χαλάσει. Καθαρίστε το εσωτερικό του ψυγείου.
Ο συμπιεστής λειτουργεί για μεγάλο χρονικό διάστημα	Είναι φυσιολογικό το ψυγείο να λειτουργεί για μεγαλύτερο χρονικό διάστημα το καλοκαίρι όταν η θερμοκρασία του περιβάλλοντος είναι υψηλή. Μη βάζετε πάρα πολλά τρόφιμα στη συσκευή ταυτόχρονα. Μην τοποθετείτε τα τρόφιμα στη συσκευή μέχρι να κρυώσουν. Οι πόρτες ανοίγουν πολύ συχνά.
Η λάμπα δεν ανάβει	Ελέγξτε αν το ψυγείο είναι συνδεδεμένο με την παροχή ρεύματος και αν η λάμπα έχει υποστεί βλάβη. Απευθυνθείτε σε τεχνικό για να αντικαταστήσει τη λάμπα.
Οι πόρτες δεν μπορούν να κλείσουν σωστά	Η πόρτα έχει κολλήσει από συσκευασίες τροφίμων. Έχετε τοποθετήσει πάρα πολλά τρόφιμα. Το ψυγείο γέρνει.
Έντονος θόρυβος	Ελέγξτε αν το δάπεδο είναι επίπεδο και αν το ψυγείο πατάει σταθερά. Ελέγξτε αν τα εξαρτήματα του ψυγείου είναι σωστά τοποθετημένα στη θέση τους.
Τα λάστιχα στεγανοποίησης της πόρτας δεν σφραγίζουν	Λόγω της ψύξης στο εσωτερικό, υπάρχει διαφορά πίεσης μεταξύ του εσωτερικού της συσκευής και του περιβάλλοντα χώρου, η οποία δυσκολεύει το άνοιγμα της πόρτας. Αυτό είναι ένα φυσικό φαινόμενο και δεν αποτελεί πρόβλημα.
Καυτό περιβλήμα Συμπύκνωση υδρατμών στις επιφάνειες	Η απαγωγή της θερμότητας από τον ενσωματωμένο συμπυκνωτή μέσω του περιβλήματος, είναι κάτι φυσιολογικό. Όταν το περίβλημα ζεσταίνεται λόγω της υψηλής θερμοκρασίας του περιβάλλοντος, της αποθήκευσης πάρα πολλών τροφίμων ή διακοπής λειτουργίας του συμπιεστή, παράγεται σταθερός αερισμός για να διευκολύνει την απαγωγή της θερμότητας. Η συμπύκνωση υδρατμών στην εξωτερική επιφάνεια και το λάστιχο στεγανοποίησης της πόρτας του ψυγείου είναι κάτι φυσιολογικό όταν η υγρασία του περιβάλλοντος είναι πολύ υψηλή. Απλώς σκουπίστε το συμπύκνωμα με μια καθαρή πετσέτα.
Μη φυσιολογικοί θόρυβοι	Βόμβος: Ο συμπιεστής μπορεί να παράγει βουητό κατά τη λειτουργία του, το οποίο είναι περισσότερο έντονο κατά την έναρξη ή την παύση της λειτουργίας. Αυτό είναι φυσιολογικό. Τρίξιμο: Το ψυκτικό που ρέει εντός της συσκευής μπορεί να παράγει ήχο τρίξιματος, κάτι το οποίο είναι φυσιολογικό.

Πίνακας 1 – Κλιματικές κλάσεις

Κλάση	Σύμβολο	Εύρος τιμών θερμοκρασίας περιβάλλοντος
Εκτεταμένη εύκρατη κλάση	SN	Από 10°C έως 32°C
Εύκρατη κλάση	N	Από 16°C έως 32°C
Υποτροπική κλάση	ST	Από 16°C έως 38°C
Τροπική κλάση	T	Από 16°C έως 43°C

Εκτεταμένη εύκρατη: η παρούσα ψυκτική συσκευή προορίζεται για χρήση σε θερμοκρασίες περιβάλλοντος από 10°C έως 32°C

Εύκρατη: η παρούσα ψυκτική συσκευή προορίζεται για χρήση σε θερμοκρασίες περιβάλλοντος από 16°C έως 32°C

Υποτροπική: η παρούσα ψυκτική συσκευή προορίζεται για χρήση σε θερμοκρασίες περιβάλλοντος από 16°C έως 38°C

Τροπική: η παρούσα ψυκτική συσκευή προορίζεται για χρήση σε θερμοκρασίες περιβάλλοντος από 16°C έως 43°C

Για τα παρακάτω ανταλλακτικά μπορείτε να απευθυνθείτε στην αντιπροσωπεία

ΑΜΟΙΡΙΔΗΣ – ΣΑΒΒΙΔΗΣ Α.Ε.

17ης Νοεμβρίου 87<sup>Α</sup>

55535, Πυλαία, Θεσσαλονίκη

Τηλ.: 2310944944

Περιγραφή ανταλλακτικού	Διάθεση σε	Ελάχιστη περίοδος διάθεσης του ανταλλακτικού
Θερμοστάτης	Επαγγελματίες επισκευαστές	Τουλάχιστον 7 χρόνια από τη διάθεση του τελευταίου τεμαχίου στην αγορά
Αισθητήρας θερμοκρασίας	Επαγγελματίες επισκευαστές	Τουλάχιστον 7 χρόνια από την τελευταία τοποθέτηση του προϊόντος στην αγορά
Πλακέτα τυπωμένου κυκλώματος	Επαγγελματίες επισκευαστές	Τουλάχιστον 7 χρόνια από την τελευταία τοποθέτηση του προϊόντος στην αγορά
Φωτεινές πηγές	Επαγγελματίες επισκευαστές	Τουλάχιστον 7 χρόνια από την τελευταία τοποθέτηση του προϊόντος στην αγορά
Χειρολαβές θυρών	Επαγγελματίες επισκευαστές και τελικοί χρήστες	Τουλάχιστον 7 χρόνια από την τελευταία τοποθέτηση του προϊόντος στην αγορά
Γιγγλυμοί θυρών	Επαγγελματίες επισκευαστές και τελικοί χρήστες	Τουλάχιστον 7 χρόνια από την τελευταία τοποθέτηση του προϊόντος στην αγορά
Ράφια	Επαγγελματίες επισκευαστές και τελικοί χρήστες	Τουλάχιστον 7 χρόνια από την τελευταία τοποθέτηση του προϊόντος στην αγορά
Καλάθια	Επαγγελματίες επισκευαστές και τελικοί χρήστες	Τουλάχιστον 7 χρόνια από την τελευταία τοποθέτηση του προϊόντος στην αγορά
Παρεμβύσματα θυρών	Επαγγελματίες επισκευαστές και τελικοί χρήστες	Τουλάχιστον 10 χρόνια από την τελευταία τοποθέτηση του προϊόντος στην αγορά

# Δελτίο πληροφοριών προϊόντος

KAT' ΕΞΟΥΣΙΟΔΟΤΗΣΗ ΚΑΝΟΝΙΣΜΟΣ (ΕΕ) 2019/2016 ΤΗΣ ΕΠΙΤΡΟΠΗΣ

Όνομα ή εμπορικό σήμα του προμηθευτή: UNITED

Διεύθυνση του προμηθευτή: 17ης Νοεμβρίου 87Α, ΤΚ 55535, Πυλαία, Θεσσαλονίκη

Αναγνωριστικό του μοντέλου: UCR-4188M

Τύπος ψυκτικής συσκευής:

Συσκευή χαμηλού θορύβου:	ΟΧΙ	Τύπος σχεδιασμού:	ελεύθερη
Συσκευή συντήρησης κρασιών:	ΟΧΙ	Άλλη ψυκτική συσκευή:	ΝΑΙ

Γενικές παράμετροι του προϊόντος:

Παράμετρος		Τιμή	Παράμετρος	Τιμή
Συνολικές διαστάσεις (σε χιλιοστά)	Ύψος	825	Συνολικός όγκος (l)	418
	Πλάτος	1416		
	Βάθος	750		
ΕΕΙ	125	Τάξη ενεργειακής απόδοσης	F	
Εκπομπές αερομεταφερόμενου ακουστικού θορύβου (dB(A) re 1 pW)	45	Τάξη εκπομπών αερομεταφερόμενου ακουστικού θορύβου	D	
Ετήσια κατανάλωση ενέργειας (kWh/a)	337	Κλιματική κλάση:	εκτεταμένη εύκρατη, εύκρατη, υποτροπική, τροπική	
Ελάχιστη θερμοκρασία περιβάλλοντος (°C), στην οποία αρμόζει η ψυκτική συσκευή	10	Μέγιστη θερμοκρασία περιβάλλοντος (°C), στην οποία αρμόζει η ψυκτική συσκευή	43	
Winter setting	ΟΧΙ			

Παράμετροι θαλάμου:

Τύπος θαλάμου	Παράμετροι και τιμές του θαλάμου			
	Όγκος του θαλάμου (dm <sup>3</sup> ή l)	Συνιστώμενη ρύθμιση της θερμοκρασίας για βέλτιστη συντήρηση τροφίμων (°C). Οι συνθήκες αυτές δεν αντιβαίνουν στις συνθήκες συντήρησης που καθορίζονται στον πίνακα 3 του παραρτήματος IV	Ικανότητα κατάψυξης (kg/24h)	Τύπος αποπάγωσης (Αυτοαποπάγωση=A, χειροκίνητη αποπάγωση=M)
Προθήκη	ΟΧΙ	-	-	-
Συντηρητής κρασιών	ΟΧΙ	-	-	-
Δροσερός θάλαμος	ΟΧΙ	-	-	-
Νωπών τροφίμων	ΟΧΙ	-	-	-

Ψύκτης	OXI	-	-	-	-
0-αστέρων ή παραγωγής πάγου	OXI	-	-	-	-
1 αστέρος	OXI	-	-	-	-
2 αστέρων	OXI	-	-	-	-
3 αστέρων	OXI	-	-	-	-
4 αστέρων	OXI	-	-	-	-
τμήμα 2 αστέρων	OXI	-	-	-	-
Θάλαμος μεταβλητής θερμοκρασίας	ΝΑΙ	418	≤-18 ή 0 - +4	19	M
<b>Για θαλάμους 4 αστέρων</b>					
Εγκατάσταση ταχείας κατάψυξης			OXI		
<b>Παράμετροι φωτεινής πηγής</b>					
Τύπος φωτεινής πηγής			LED		
Τάξη ενεργειακής απόδοσης			-		
<b>Ελάχιστη διάρκεια εγγύησης που προσφέρει ο κατασκευαστής: 24 μήνες</b>					
<b>Συμπληρωματικές πληροφορίες:</b>					
<b>Διαδικτυακός σύνδεσμος προς την ιστοσελίδα του κατασκευαστή όπου βρίσκονται οι πληροφορίες του σημείου 4 στοιχείο α) του παραρτήματος του κανονισμού (ΕΕ) 2019/2019 της Επιτροπής <a href="http://www.united-electronics.gr">www.united-electronics.gr</a></b>					

## ΣΗΜΕΙΩΣΗ ΓΙΑ ΤΗΝ ΑΝΑΚΥΚΛΩΣΗ



A.M.Π. 00510

Π.Δ. 117/2004

Το προϊόν που αγοράσατε έχει σχεδιαστεί και κατασκευαστεί με υλικά υψηλών προδιαγραφών και εξαρτήματα που μπορούν να ανακυκλωθούν και να ξαναχρησιμοποιηθούν. Το σύμβολο υποδεικνύει ότι οι ηλεκτρικές και ηλεκτρονικές συσκευές, στο τέλος της ζωής τους, θα πρέπει να μεταφέρονται σε ειδικούς χώρους απορριμμάτων, ξεχωριστά από τα σκουπίδια του σπιτιού σας. Παρακαλούμε, ρωτήστε τον τοπικό σας δήμο για τον χώρο απόρριψης ηλεκτρικών και ηλεκτρονικών συσκευών ή για τοποθεσία απόρριψης συσκευών προς ανακύκλωση. Στις χώρες της Ευρωπαϊκής Ένωσης, υπάρχουν σημεία συγκέντρωσης χρησιμοποιημένων ηλεκτρικών και ηλεκτρονικών συσκευών. Παρακαλούμε, βοηθήστε μας να προστατέψουμε το περιβάλλον που ζούμε!

## ΔΗΛΩΣΗ ΣΥΜΜΟΡΦΩΣΗΣ

Με την παρούσα, δηλώνουμε ότι η παρούσα συσκευή συμμορφώνεται προς τις ουσιώδεις απαιτήσεις και τις λοιπές διατάξεις των παρακάτω οδηγιών:

EMC-Directive: 14 / 30 / EU

Low Voltage Directive: 14/ 35 / EU

ErP Directive 09 / 125 / EC

CE Marking: 93 / 68 / EEC

RoHS Directive: 11 / 65 / EU Delegated Directive (EU) 15 / 863

Αντίγραφο της Δήλωσης Συμμόρφωσης υπάρχει στο

[www.united-electronics.gr](http://www.united-electronics.gr)



### **ΕΙΣΑΓΩΓΕΑΣ:**

Καλλιόπη Καρύδα & ΣΙΑ Ε.Ε.

17<sup>ης</sup> Νοεμβρίου 87<sup>Α</sup> – ΤΚ 55534 – Πυλαία – Θεσσαλονίκη Τηλ:

2316006600, Fax: 2316006650