

TESLA

CERAMIC HOB

HV6400SB

User Manual

ENG

BiH/
CG

SRB



Product images are for illustrative purposes only and may differ from the actual product.

Dear User,

We suggest you to read the user manual carefully before using the product and, keep it permanently at your disposal.

NOTE

This user manual is prepared for more than one model. Some of the features specified in the Manual may not be available in your appliance.

All our appliances are only for domestic use, not for commercial use.
Products marked with (*) are optional.

Conforms with the WEEE Regulations.

IMPORTANT WARNINGS

1. Installation and repair should always be performed by "AUTHORIZED SERVICE". Manufacturer shall not be held responsible for operations performed by unauthorized persons.
2. Please read this operating instructions carefully. Only by this way you can use the appliance safely and in a correct manner.
3. The cooker should be used according to operating instructions.
4. Keep children below the age of 8 and pets away when operating.
5. **WARNING: Fire hazard; do not store the materials on the cooking surface.**
6. **WARNING: The appliance and its accessible parts are hot during operation.**
7. Setting conditions of this device are specified on the label. (Or on the data plate)
8. The accessible parts may be hot when the grill is used. Small children should be kept away.
9. **WARNING: This appliance is intended for cooking. It should not be used for other purposes like heating a room.**
10. To clean the appliance, do not use steam cleaners.
11. NEVER try to put out the fire with water. Only shut down the device circuit and then cover the flame with a cover or a fire blanket.
12. Children under 8 years of age should be kept away, if they cannot be monitored continuously.
13. Touching the heating elements should be avoided.
14. **CAUTION: Cooking process shall be supervised. Cooking process shall always be supervised.**
15. The appliance is not suitable for use with an external timer or a separate remote control system.
16. This device can be used by children over 8 years of age, people with physical, hearing or mental challenges or people with lack of experience or knowledge; as long as control is ensured or information is provided regarding the dangers.
17. This device has been designed for household use only.
18. Children must not play with the appliance. Cleaning or user maintenance of the appliance shall not be performed by children unless they are older than 8 years and supervised by adults.
19. Keep the appliance and its power cord away from children less than 8 years old.
20. Put curtains, tulle, paper or any flammable (ignitable) material away from the appliance before starting to use the appliance. Do not put ignitable or flammable materials on or in the appliance.
21. Keep the ventilation channels open.
22. Do not heat closed cans and glass jars. The pressure may lead jars to explode.
23. Do not use the product in states like medicated and/or under influence of alcohol which may affect your ability of judgement.
24. After each use, check if the unit is turned off.
25. Be careful when using alcohol in your foods. Alcohol will evaporate at high temperatures and may catch fire to cause a fire if it comes in contact with hot surfaces.
26. If the appliance is faulty or has a visible damage, do not operate the appliance.
27. Do not put objects that children may reach on the appliance.
28. The packaging materials are dangerous for children. Keep packaging materials away from the reach of children.
29. Cooker supply can be disconnected during any construction work at home. After completing the work, re-connecting the cooker shall be done by authorized service.
30. Do not place metal utensils such as knife, fork,

spoon on the surface of the appliance, since they will get hot.

31. To prevent overheating, the appliance should not be installed behind of a decorative cover.
32. Turn off the appliance before removing the safeguards. After cleaning, install the safeguards according to instructions.
33. Cable fixing point shall be protected.
34. **CAUTION: If the glass of the stove is broken, turn off any heating element immediately and disconnect the appliance from power source, do not touch the surface of the appliance and do not use the appliance.**
35. User should not handle the cooker by himself.
36. When not turning of the cooker during cooking, user can touch hot surfaces causing burns.
37. If heavier loads are places on the cooker, these loads can trip over. It may cause personal injuries.
38. Allow disconnection of the appliance after installation, by accessible plug or a switch in the fixed wiring, unless.

Electrical Safety

1. Plug the appliance in a grounded socket protected by a fuse conforming to the values specified in the technical specifications chart.
2. Have an authorized electrician set grounding equipment. Our company shall not be responsible for the damages that shall be incurred due to using the product without grounding according to local regulations.
3. **WARNING: If the surface is cracked, turn off the appliance to avoid risk of electric shock.**
4. Never wash the appliance by spraying or pouring water on it. There is a risk of electrocution.
5. Do not touch the plug with wet hands. Do not pull the cord to plug off, always hold the plug.
6. Unplug the unit during installation, maintenance, cleaning and repair.
7. Make sure the plug is inserted firmly into wall socket to avoid sparks.
8. If the power supply cord (the cord with plug) is damaged, this cord shall be replaced by the manufacturer or its service agent or an equally qualified personnel to prevent a hazardous situation.
9. Do not use cut or damaged cords or extension cords other than the original cord.
10. Do not use steam cleaners for cleaning the appliance, otherwise electric shock may occur.
11. Make sure there is no liquid or humidity in the outlet where the product plug is installed.
12. An omnipolar switch capable to disconnect power supply is required for installation. Disconnection from power supply shall be provided with a switch or an integrated fuse installed on fixed power supply according to building code.
13. The power supply cord (the cord with plug) shall not contact the hot parts of the appliance.
14. Unplug the unit during installation, maintenance, cleaning and repair.
15. Appliance is equipped with a type "Y" cord cable.
16. The circuit breaker switches of the cooker shall be placed so that end user can reach them when the cooker is installed.
17. Fixed connections shall be connected to a power supply enabling omnipolar disconnection. For appliances with over voltage category below III, disconnection device shall be connected to fixed power supply according to wiring code.
18. Do not remove ignition switches from the appliance. Otherwise, live electric cables can be accessed. It may cause an electric shock.

Methods for Protecting Ceramic Glass Cooking Surface

Ceramic glass surface is unbreakable and scratch resistant to a certain degree. However, to avoid any damage, please do the following:

1. Never pour cold water on hot cookers.
2. Do not stand on a ceramic glass plate.
3. Sudden pressure, for example, the effect of a falling salt shaker may be critical. So, do not place such objects on a place above the hobs.
4. After each use, make sure that the base of the cooking pot and surfaces of cooking zones are clean and dry.
5. Do not peel vegetables on the hob surfaces. Sand grains falling from the vegetables may scratch the ceramic glass plate.
6. Do not lay flammable materials such as cardboard or plastic on the oven. Objects such as tin, zinc, or aluminium (as well as aluminium foils or empty coffee pots) may melt on hot cooking surfaces and thus cause damage.
7. Take care not to let sugary foods or fruit juices contact the hot cooking zones. The ceramic glass surface may be stained by these.

Intended Use

1. This product is designed for home use. Commercial use of the appliance is not permitted.
2. This appliance may only be used for cooking purposes. It shall not be used for other purposes like heating a room.
3. The manufacturer assumes no responsibility for any damage due to misuse or mishandling.
4. Operational life of the product you have purchased is 10 years. This is the period for which the spare parts required for the operation of this product as defined is provided by the manufacturer.

Electrical Connection

1. Setting conditions of this appliance is indicated in tag or data plate.
2. Your appliance should be plugged in a fuse appropriate for electric power. If necessary, it is recommended that installation is done by authorized service.
3. Your appliance is configured in accordance with electrical supply of 220-240 V AC / 380-415 V 3N AC 50/60 Hz.
4. If main electrical network is different from these values, contact with your authorized service.
5. Electrical connections of your appliance should only be made to the fuses having suitably wired grounding (grounded) system. If no convenient fuse is available in the place where your appliance is to be installed, contact with authorized service immediately. Manufacturing firm is not responsible definitely for the damages that fuses whose grounding is not made and connected to the appliance can cause.
6. Plug of the appliance should be close to be accessed easily to the fuse whose grounding is made without use of extension cord.
7. Do not allow contacting the power cable of your appliance with hot regions. Similarly, keep away it from sharp edges and corners.
8. If feeder cord is damaged, this cord should be replaced either by manufacturer or its service agency or same degree qualified personnel in order to hinder a dangerous situation.
9. Wrong electrical connection may give damage to the appliance. In this case, your appliance will remain out of guarantee scope. Electrical connection of your appliance should be done by authorized service.

Electrical Connection Scheme

Get electrical connection of your appliance done to authorized person in line with the following scheme.

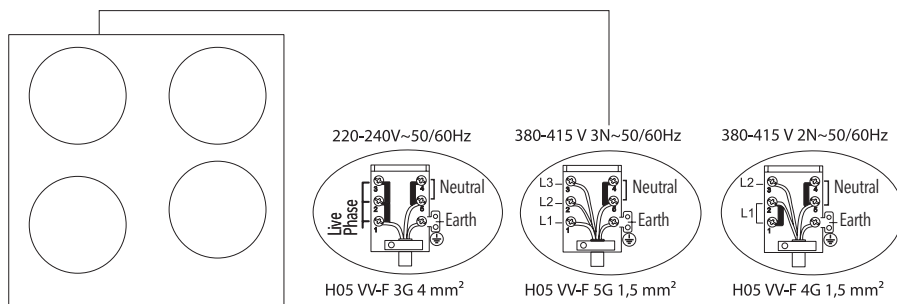

INTRODUCTION OF THE APPLIANCE

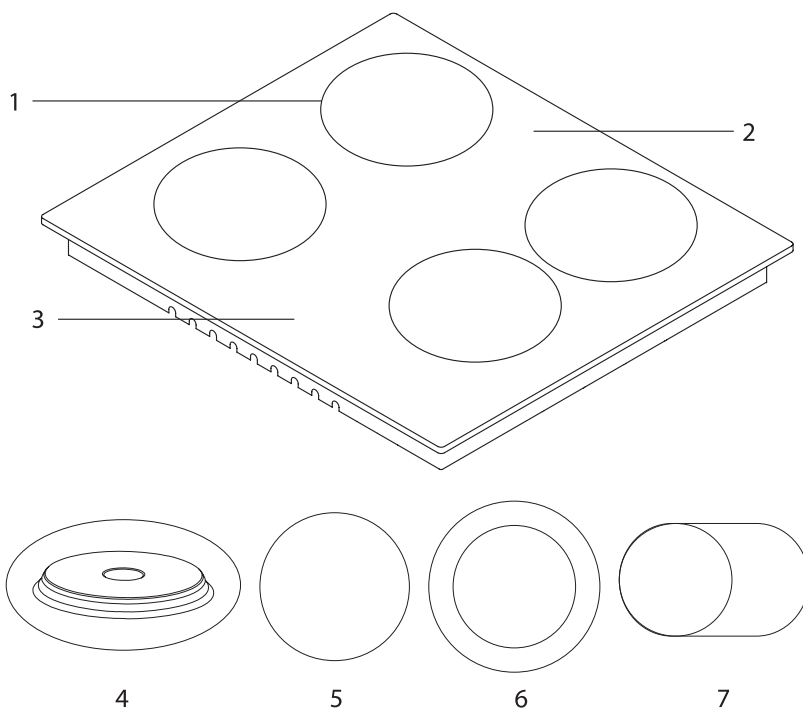

1. Heater positions
2. Glass or metal surface
3. Control switches
4. Hotplate (145 mm or 180 mm)*
5. Ceramic heater (180 mm or 140 mm)*
6. Double ceramic heater (120 mm / 180 mm or 220 mm / 300 mm)*
7. Ovaldual ceramic heater (140 mm / 250 mm)*

Technical features

You can operate electric cooktops by turning the button on control panel you want to use to the level you desire. Cooktop powers as per levels are given in the following table.

Specifications	Level 1	Level 2	Level 3	Level 4	Level 5	Level 6
80 mm hotplate	200 W	250 W	450 W	---	---	---
145 mm hotplate	250 W	750 W	1000 W	---	---	---
180 mm hotplate	500 W	750 W	1500 W	---	---	---
145 mm rapid hotplate	500 W	1000 W	1500 W	---	---	---
180 mm rapid hotplate	850 W	1150 W	2000 W	---	---	---
145 mm hotplate	95 W	155 W	250 W	400 W	750 W	1000 W
180 mm hotplate	115 W	175 W	250 W	600 W	850 W	1500 W
145 mm rapid hotplate	135 W	165 W	250 W	500 W	750 W	1500 W
180 mm rapid hotplate	175 W	220 W	300 W	850 W	1150 W	2000 W
180 mm ceramic heater	1800 W					
140 mm ceramic heater	1200 W					
140 / 250 mm ceramic heater	1800 W					
120 / 180 mm ceramic heater	1700 W					
220 / 300 mm ceramic heater	2400 W					
Supply voltage	220-240 V AC / 380-415 V 3N AC 50/60 Hz.					



WARNING!

- For the modification to be done by authorized service, this table should be considered. Manufacturer may not be held responsible for any problems rising because of any faulty modification.
- In order to increase the product quality, the technical specifications may be changed without prior notice.
- The values provided with the appliance or its accompanying documents are laboratory readings in accordance with the respective standards. These values may differ depending on the use and ambient conditions.

INSTALLATION OF COOKTOP

Check if the electrical installation is proper to bring the appliance in operating condition. If electricity installation is not suitable, call an electrician and plumber to arrange the utilities as necessary. Manufacturer shall not be held responsible for damages caused by operations performed by unauthorized persons.



WARNING!

- It is customer's responsibility to prepare the location the product shall be placed on and also to have the electrical installation prepared.
- The rules in local standards about electrical installations shall be followed during product installation.
- Check for any damage on the appliance before installing it. Do not have the product installed if it is damaged. Damaged products cause a risk for your safety.

Correct Place For Installation

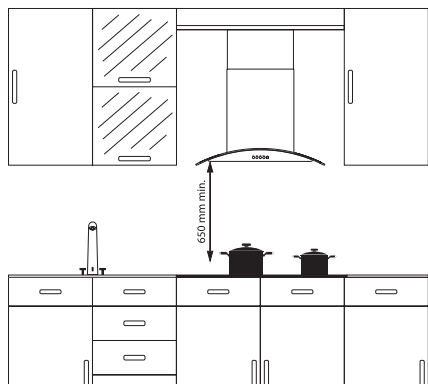

Product is designed in accordance with the kitchen counters supplied from market. A safe distance should be left between the product and kitchen walls and furniture.

If hood/aspirator will be installed over your appliance, obey to the recommendation of hood / aspirator manufacturer for assembly height. (min. 65 cm). The gap that cooktop is to be placed on the counter should be cut in line with cooktop installation dimensions.

For installation of the product, the rules specified in local standards related to electricity should be complied.

Installation

1. Turn the cooktop down and place on smooth ground.
2. In order to prevent entrance of foreign substances and liquids between cooktop and counter, apply the paste given in package to the sides of lower guard of counter. For corners, curl paste and increase curls till filling corner gaps.
3. Turn cooktop again and align with and place on counter.
4. Fasten up your cooktop on counter by using the clamp and screws supplied.

Installation Diagram

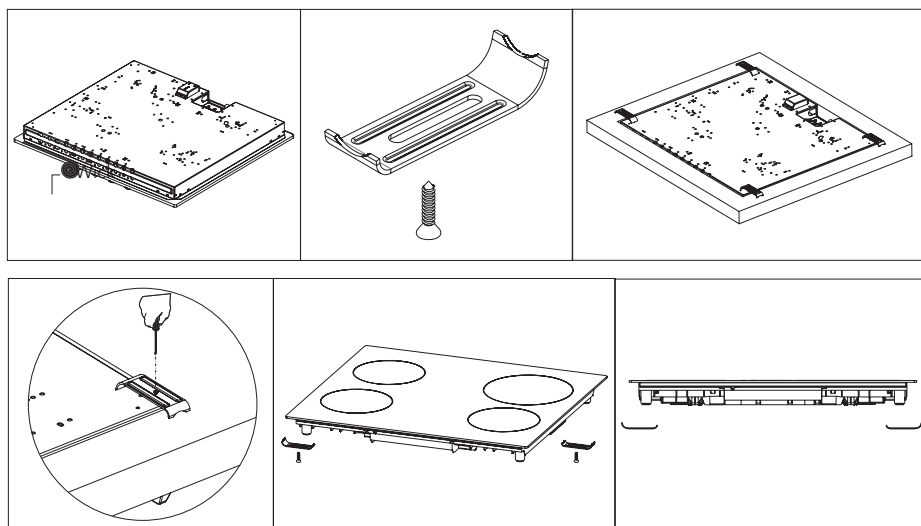

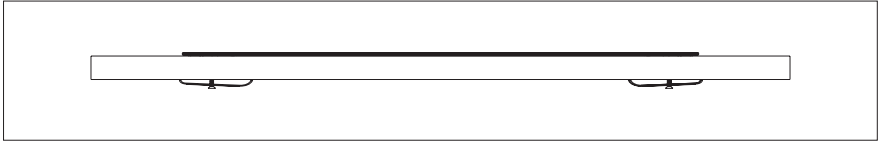

5. When product is mounted on a drawer, if it is possible to touch lower side of product, this section should be separated with a wooden shelf.

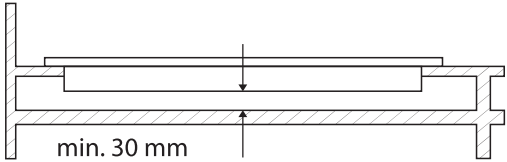

- 6. While mounting cooktop on a closet, as shown in the figure above, in order to separate between closet and cooktop, a shelf should be mounted. If it is mounted on a built-in oven, there is no need to do that.
- 7. If your cooktop will be mounted next to right or left wall, the minimum distance between wall and cooktop should be 50 mm.

Counter Cut-Off Dimensions

Pay attention to the drawings and dimensions given below while making cooktop installation and adjusting counter cutting sizes.

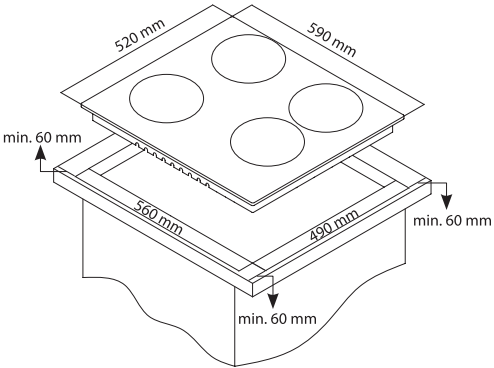

CONTROL PANEL

Electrical Heater (hotplate) Cooktop Panel Visual

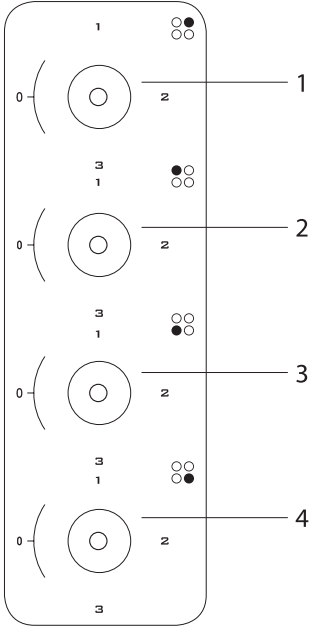

- 1. 180 mm electrical heater (hotplate)
- 2. 145 mm electrical heater (hotplate)
- 3. 180 mm electrical heater(hotplate)
- 4. 145 mm electrical heater (hotplate)

WARNING!

The control panel above is only for illustration purposes. Consider the control panel on your device.

Warnings About Using The Touchmatic Control

- 1. The controls react to touching, so you do not need to apply any pressure to the controls.
- 2. Use the bottom, not the tip of your finger while using the device.

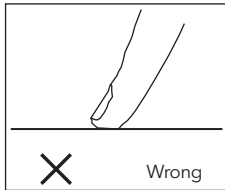
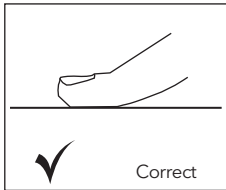

- 3. Make sure that the touch controls are always clean and dry. Even a thin layer of water may make it difficult for touch controls to work.

USAGE OF YOUR COOKTOP

1. Place the pots and pans so that their handles are not placed above the hobs to prevent heating of the handles.
2. Place suitable amount of food to the pots and pans. Thus, you may prevent overflowing of meals and avoid unnecessary cleaning.
3. Do not use containers that are unstable and that may be easily tipped over on the cooktop.
4. Do not put empty pots and pans on the hobs with their flames on.
5. Always turn off the hobs after each use.
6. Do not put containers that may be affected by heat on the product.
7. Do not operate the hobs without any pots and pans placed on them.
8. Do not place the lids of the pots and pans on the hobs.
9. When you want to put the pot on another hob, take the pot up and place it again instead of sliding it.
10. Keep the lid of container you use for heating oil open.
11. Do not put oil with a volume more than one third of the pan. Do not leave the oil unattended when the oil is being heated. Extremely hot oils may cause fire.
12. Use pots and pans with machined bases only. Sharp edges cause scratches on the surface.
13. Do not use aluminium pots and pans. Aluminium cause damages to the hob surface.



Splashes and overflow may cause damage to the cooktop surface and fire.



Do not use containers with convex or concave bases.











If the diameter of the pot is smaller than the diameter of the hob, this will waste energy.



Use pots and pans with flat bases only.

ELECTRONIC BOARD MANUAL



	Lower left cooking area selection key
	Upper left cooking area selection key
	Upper right cooking area selection key
	Lower right cooking area selection key
	Plus key
	Minus key
	On / off key
	Temperature display icon

Turning the Stove on



Unit becomes operational within 1 second after it is plugged to the mains. All LEDs and displays illuminate for 1 second.

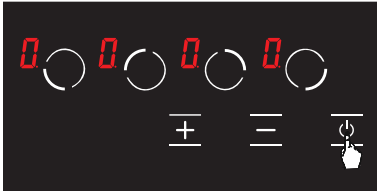

Figure 1

Unit is turned on by pressing the key. The icon is displayed on all displays. (See Fig. 1)

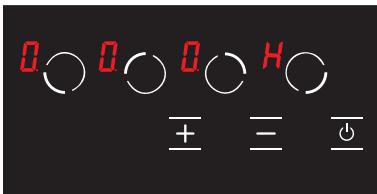

Figure 2

If the temperature of the glass over the hobs is above + 60°C, and icons are displayed on the display of the relevant successively. (= 0.5 seconds, = 0.5 seconds) (see Fig. 2)

Turning the Stove off

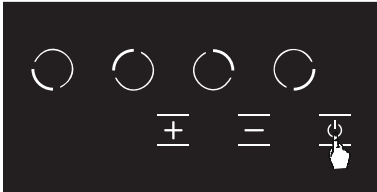

Figure 3

Unit is turned off by pressing the key. (see Fig. 3) You may turn off the unit by pressing the key even if the child lock is active.



Electronic components remain active for 20 seconds. If there is no cooking level within this period, unit switches to "off mode" automatically with a signalling sound.

Residual Heat Display

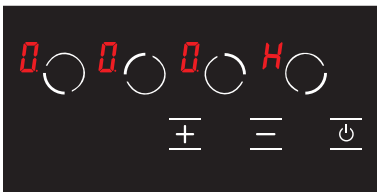

Figure 4

If the icon on the display of the stove is illuminated, this means that the relevant hob is still hot. It may be used for heating a small amount of food. (See Fig. 4)



Residual heat display is not illuminated, and thus it does not warn the user against heat in case of a power outage.



Residual heat display of each cooking area remains active until the measured glass temperature is below + 60 °C.

Turning the Stove Cooking Areas On

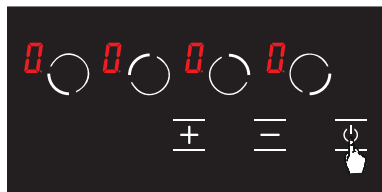

Figure 5

1. Turn the stove on by pressing the button. (See Fig. 5)

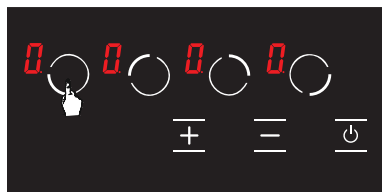

Figure 6

2. Press the relevant hob selection key. The icon shall be displayed in the relevant hob when you touch for the first time. (See Fig. 6)

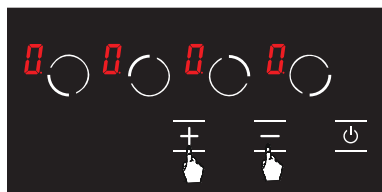

Figure 7

3. Cooking level of the relevant hob may be set from 1 to 9 using the and the keys or from to 9 as per the option of the stove. (See Fig. 7)



WARNING!

If the hob selected is hot, icon shall be displayed instead of icon after the selection is made.

Keep Warm Function (Optional)

Keep warm function keeps the cooked food placed on a cooking area warm. The selected hob is operated with a lower power in this function. Keep warm function is also a cooking level.

To activate the keep warm function

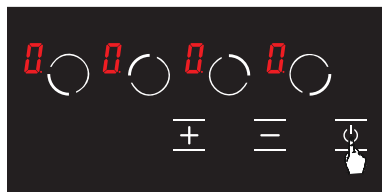

Figure 8

1. Turn the stove on by pressing the button. (See Fig. 8)

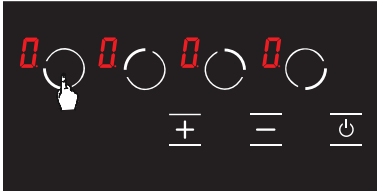

Figure 9

2. Press the relevant hob selection key once. The **0** icon is displayed when you touch for the first time. (See Fig. 9)

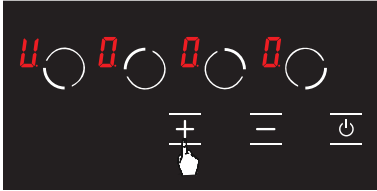

Figure 10

3. Then, press the **+** key once. The **H** icon shall be displayed in the relevant hob with this touch. (see Fig. 10) Thus, the keep warm shall be activated.

Turning the Stove Cooking Areas Off

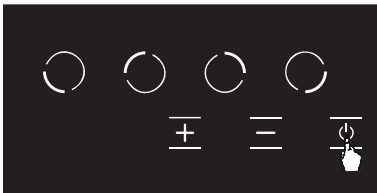

Figure 11

1. You may turn the stove off by pressing the **⏻** button. See Fig. 11)

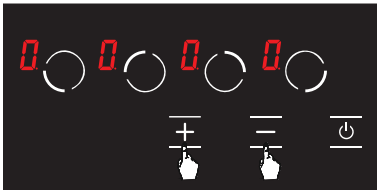

Figure 12

2. Using the **+** and **-** keys, bring the temperature on all hobs to **0**. (see Fig. 12) Stove shall be turned off by itself after 20 seconds.

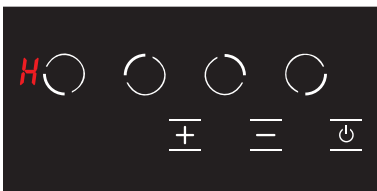

Figure 13

3. If any hob is still hot after 20 seconds, **H** symbol is displayed until the temperature of the relevant hob becomes lower than +60 °C. (see Fig. 13) No icon is displayed after the stove is turned off if the relevant hob is not hot.

Child Lock Function (Optional)

To activate the child lock

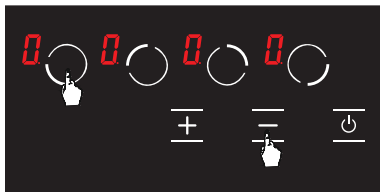

Figure 14

1. Press front left hob selection key (●) and minus key (−) simultaneously, you shall hear a short warning signal at this time. (see Fig. 14) Then, remove your fingers from the stove control panel.



Figure 15

2. Press the front left hob selection key (●) again. (See Fig. 15)

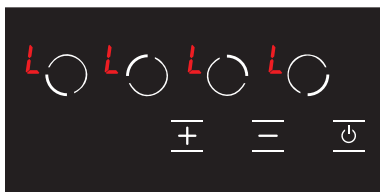

Figure 16

3. The child lock is activated at this time and the **L** icon is displayed on all hobs to indicate this condition. (see Fig. 16) The **L** and **H** icons are displayed alternatively if any hob is hot.

To deactivate the child lock until the stove is turned off

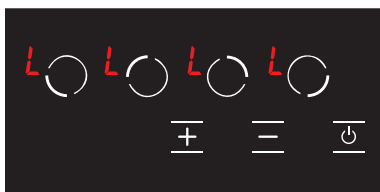

Figure 17

1. The **L** icon is displayed on all displays when the stove is on and the child lock is active. (see Fig. 17) The **L** and **H** icons are displayed alternatively if any hob is hot. You may turn the stove on or off with the ● key only.

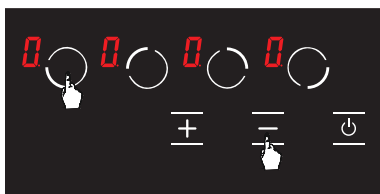

Figure 18

2. Press front left hob selection key (●) and minus key (−) simultaneously. (see Fig. 18) You shall hear a short warning signal at this time. Then, remove your fingers from the stove control panel.

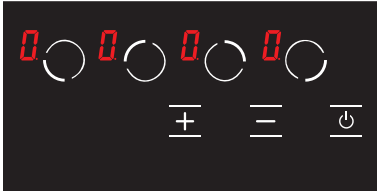

Figure 19

To activate the child lock completely

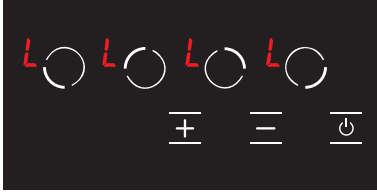

Figure 20

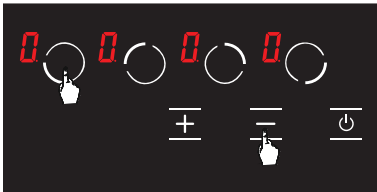

Figure 21

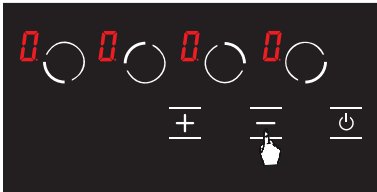

Figure 22



Figure 23

- The **0** icon is displayed on all displays. (see Fig. 19) The **0** and **H** icons are displayed alternatively if any hob is hot.



WARNING!

Child lock is deactivated until the stove is turned off only with the steps performed in this section. In other words, child lock shall be activated again if the unit is turned off and on again. Thus, the child lock shall be activated whenever the stove is turned off and on.

- The **L** icon is displayed on all displays when the stove is on and the child lock is active. (see Fig. 20) The **L** and **H** icons are displayed alternatively if any hob is hot. You may turn the stove on or off with the **0** key only.

- Press front left hob selection key (**0**) and minus key (**-**) simultaneously. (see Fig. 21) You shall hear a short warning signal at this time. Then, remove your fingers from the stove control panel.

- Press the **-** key again. (see Fig. 22) This shall be performed right after the 2nd step. Child lock is deactivated permanently. In other words, child lock shall continue to be deactivated even if the unit is turned off and on again.

- Unit switches to stand-by mode after these procedures. However, the **H** icon shall be displayed in case of a hot hob even if the unit switches to stand-by mode. (See Fig. 23)



WARNING!

Child lock shall be deactivated in case of a power outage.

Error Codes and Recommendations for Solutions

Error codes, their probable causes and recommendations for solutions are provided in the chart below.

WARNING!

The chart below is applicable for all models.

Error Code	Error Description	Potential Cause for Error	Clearing Error
ER 03 & continuous signal sound	Constant use of buttons; control unit is disrupted after 10 seconds.	Water or cooking utensils on the glass over the control unit.	Clean the operating surface of the stove.
ER 20	Flash fault.	^ C error.	Replace the electronic board.
ER 21	Excessive temperature.	The ambient temperature for electronics is too high.	Allow the cooking surface to cool down. Check the temperature verification of the control unit.
ER 22	Key evaluation fault. Control unit is turned after 3.5 - 7.5 seconds.	Short circuit or error in detection of keys.	Replace the electronic board.
ER 31	Configuration data is incorrect.	---	New configuration is required.
ER 36	Temperature sensor error.	Short circuit or electronic board turns off.	Replace the electronic board.
ER 40	Power supply is too low to turn on the appliance.	Primary PTC is too hot.	Disconnect the stove from power supply system.
ER 47	Communication error between the electronic board configuration and the heaters.	No communication or faulty communication.	Make sure that the connection cable is connected correctly and functionally.
U 400	Incorrect connection.	Control unit is connected incorrectly.	Connect the stove to correct mains voltage.

WARNING!

If the device is operated at maximum level for too long, it can turn off automatically. This is an ordinary measure for safety of the device.

MAINTENANCE AND CLEANING

Before starting to maintenance or cleaning, firstly unplug the plug supplying electricity to cooktop and turn down gas valve. If cooktop is hot, wait for cooling down.

1. For the purpose that your cooktop has long and economic life, regular cleaning and maintenance should be performed on your cooktop.
2. Do not clean your cooktop with scratching tools such as bristle brush, wire wool or knife. Do not use abrasive, scratching, acid materials or detergent.
3. Following mopping parts of your cooktop with soapy cloth, rinse it, later rinse well with a soft cloth.
4. Clean glass surfaces with special glass cleaning substances. As scratching of glass surfaces leads to breaking, while cleaning glass surfaces, do not use abrasive cleaners or sharp metal scrapers.
5. Do not clean your cooktop with steamy cleaners.
6. In the course of cleaning your cooktop, never use flammable materials such as acid, thinner and gas.
7. Do not wash plastic and aluminium parts of your cooktop in dishwasher.
8. Clean vinegar, lemon, salt, coke and similar acid and alkaline containing substances poured on your cooktop immediately.
9. In time, cooktop buttons turns hard or never turn any more, in such circumstances, it may be necessary that buttons are changed. The change should only be done by authorized service.

TROUBLESHOOTING

You can solve the troubles you can encounter at your product by checking the following points before calling technical service.

If The Appliance Does Not Operate

1. Check if power cable of cooktop is plugged in.
2. Examine with safe ways if electric exists on network.
3. Audit fuses.
4. Control whether damage is available on power cable.

HANDLING RULES

1. Carry out the movement and transportation in the original packaging.
2. Pay maximum attention to the appliance while loading/unloading and handling.
3. Make sure that the packaging is securely closed during handling and transportation.
4. Protect from external factors (such as humidity, water, etc.) that may damage the packaging.
5. Be careful not to damage the appliance due to bumps, crashes, drops, etc. while handling and transporting and not to break or deform it during operation.

ENVIRONMENTALLY-FRIENDLY DISPOSAL



Dispose of packaging in an environmentally-friendly manner.

This appliance is labelled in accordance with European Directive 2012/19/EU concerning used electrical and electronic appliances (waste electrical and electronic equipment - WEEE). The guideline determines the frame work for the return and recycling of used appliances as applicable throughout to the EU.

PACKAGE INFORMATION

Packaging materials of the product are manufactured from recyclable materials in accordance with our National Environment Regulations. Do not dispose of the packaging materials together with the domestic or other wastes. Take them to the packaging material collection points designated by the local authorities.

Dragi korisniče,

Preporučujemo da pažljivo pročitate korisničko uputstvo prije upotrebe proizvoda i da ga uvijek držite pri ruci.

NAPOMENA

Ovo uputstvo za upotrebu predviđeno je za više modela. Neke od navedenih karakteristika možda neće biti dostupne za vaš uređaj.

Svi naši uređaji namijenjeni su samo za kućnu upotrebu i nisu prikladni za komercijalnu upotrebu. Proizvodi označeni zvjezdicom (*) su opcioni.

U skladu sa propisima o odlaganju električnog i elektronskog otpada.

VAŽNA UPOZORENJA

1. Instalaciju i popravku uvijek treba da obavlja **OVLAŠĆENI SERVIS**. Proizvođač nije odgovoran za radove koje su obavila neovlašćena lica.
2. Pažljivo pročitate uputstvo za upotrebu. Samo tako možete koristiti uređaj na bezbjedan i pravilan način.
3. Šporet treba koristiti u skladu sa uputstvima za rukovanje.
4. Udaljite djecu mlađu od 8 godina i kućne ljubimce od šporeta kada je uključen.
5. **UPOZORENJE: Opasnost od požara! Ne odlažite predmete na ploču za kuvanje.**
6. **UPOZORENJE: Uređaj i dostupni djelovi zagrijavaju se tokom rada.**
7. Uslovi instalacije ovog uređaja navedeni su na etiketi (ili na pločici sa podacima).
8. Dostupni djelovi se zagrijavaju prilikom korišćenja grila. Držati van domašaja djece.
9. **UPOZORENJE: Ovaj uređaj namijenjen je za kuvanje. Ne smije se koristiti za druge namjene, kao što je grijanje prostorije.**
10. Za čišćenje uređaja nemojte koristiti paročistače.
11. NIKADA nemojte pokušavati da vodom ugasite vatru. Samo isključite napajanje uređaja i prekrijte plamen poklopcem ili tkaninom otpornom na vatru.
12. Ukoliko djeca mlađa od 8 godina nijesu pod stalnim nadzorom, držati ih van domašaja uređaja.
13. Izbjegavajte dodirivanje grijača.
14. **OPREZ: Proces kuvanja uvijek treba nadgledati!**
15. Uređaj nije pogodan za korišćenje sa eksternim tajmerom ili posebnim sistemom za daljinsko upravljanje.
16. Ovaj uređaj mogu koristiti djeca starija od 8 godina, osobe sa psihičkim, čulnim ili mentalnim problemima ili osobe sa nedostatkom iskustva i znanja, ukoliko se obezbijedi nadzor ili pruže informacije u vezi sa opasnostima.
17. Ovaj uređaj je dizajniran isključivo za kućnu upotrebu.
18. Djeca ne smiju da se igraju uređajem. Čišćenje ili održavanje uređaja ne smiju da obavljaju djeca, osim ako su starija od 8 godina i pod nadzorom odraslih.
19. Uređaj i kabl za napajanje držite van domašaja djece mlađe od 8 godina.
20. Zavjese, til, papir ili druge zapaljive materijale sklonite dalje od uređaja prije korišćenja. Ne stavljajte zapaljive materijale na uređaj ili unutar njega.
21. Držite kanale za ventilaciju otvorene.
22. Ne zagrijavajte zatvorene konzerve i staklene tegle. Pritisak može da dovede do njihove eksplozije.
23. Ne koristite proizvod kada ste pod uticajem određenih lijekova i/ili alkohola, jer to može uticati na vašu sposobnost rasuđivanja.
24. Nakon svake upotrebe provjerite da li je uređaj isključen.
25. Budite pažljivi kada koristite alkohol za pripremu hrane. Alkohol će ispariti na visokim temperaturama i može izazvati požar ako dođe u dodir sa vrućim površinama.
26. Ako je uređaj neispravan ili ima vidljivo oštećenje, nemojte rukovati njime.
27. Nemojte stavljati na uređaj predmete koje djeca mogu da dohvate.
28. Ambalažni materijali su opasni za djecu. Njih držite van domašaja djece.
29. Napajanje šporeta može da se isključi tokom bilo kojih građevinskih radova kod kuće. Nakon završetka radova, ponovno povezivanje šporeta obavlja ovlašćeni servis.

30. Ne postavljajte metalno posuđe, kao što su nož, viljuška i kašika na površinu uređaja, jer će se i oni zagrijati.
31. Da biste spriječili pregrijavanje, uređaj ne smije biti instaliran iza dekorativne maske.
32. Isključite uređaj prije uklanjanja zaštitnih elemenata. Nakon čišćenja, instalirajte zaštitne elemente u skladu sa uputstvima.
33. Tačka pričvršćivanja kabla mora biti zaštićena.
34. **OPREZ: Ako se staklo šporeta polomi, odmah isključite grijač i iskopčajte utikač uređaja iz izvora napajanja, nemojte da dodirujete njegovu površinu i nemojte da koristite uređaj.**
35. Korisnik ne smije samostalno da popravlja šporet.
36. Korisnik tokom kuvanja može da dodirne vrele površine, što može da dovede do opekotina.
37. Nemojte stavljati teške predmete na ploču šporeta, jer ukoliko dođe do njihovog pada možete se povrediti.
38. Omogućite iskopčavanje aparata iz napajanja nakon instalacije putem utikača kome se lako može pristupiti ili prekidača u slučaju fiksnog povezivanja.

Bezbjednost pri naponu

1. Uključite uređaj u uzemljenu utičnicu zaštićenu osiguračem u skladu sa vrijednostima navedenim u tabeli tehničkih specifikacija.
2. Neka ovlašćeni električar postavi opremu za uzemljenje. Naša kompanija neće biti odgovorna za oštećenja koja nastaju usled upotrebe proizvoda bez uzemljenja, u skladu sa lokalnim propisima.
3. **UPOZORENJE:** Ukoliko je površina napukla, isključite uređaj da biste izbjegli opasnost od električnog udara.
4. Uređaj se ne smije čistiti prskanjem ili sipanjem vode na njega! Postoji rizik od električnog udara.
5. Ne dodirujte utikač mokrim rukama. Ne vucite kabl da biste ga isključili, uvijek držite utikač.
6. Iskopčajte utikač jedinice tokom instalacije, održavanja, čišćenja i popravke.
7. Uvjerite se da je utikač čvrsto umetnut u zidnu utičnicu da biste izbjegli varnice.
8. Ukoliko je kabl za napajanje (kabl sa utikačem) oštećen, zamijenite ga proizvođač, ovlašćeni serviser ili kvalifikovano osoblje kako bi se spriječile situacije opasne po život.
9. Nemojte koristiti prekinute, oštećene ili produžne kablove, samo originalni kabl.
10. Nemojte koristiti paročistače za čišćenje uređaja, jer može doći do električnog udara.
11. Uvjerite se da u utičnici gdje je priključen uređaj nema tečnosti ili vlage.
12. Za instalaciju je neophodan prekidač koji može u potpunosti isključiti napajanje. Odvajanje od napajanja mora se obezbijediti pomoću prekidača ili integrisanog osigurača instaliranog na fiksno napajanje u skladu sa građevinskim propisom.
13. Kabl za napajanje (kabl sa utikačem) ne smije da dođe u dodir sa vrućim djelovima uređaja.
14. Isključite uređaj prilikom instalacije, održavanja, čišćenja i popravke.
15. Uređaj je opremljen kablom tipa „Y“.
16. Prekidači osigurača postavljaju se tako da krajnji korisnik može doći do njih kada se šporet instalira.
17. Fiksni priključci moraju biti priključeni na napajanje koje omogućava potpuno odvajanje. Za uređaje sa prenaponskom kategorijom ispod III, uređaj za isključivanje mora biti priključen na fiksno napajanje u skladu sa propisima za instalaciju.
18. Nemojte da uklanjate prekidače za paljenje iz uređaja. U suprotnom, time se može omogućiti pristup električnim kablovima. To može dovesti do strujnog udara.

Metode za zaštitu površine za kuvanje od keramičkog stakla

Površina od keramičkog stakla je neprobodna i otporna na ogrebotine do određenog stepena. Međutim, da biste izbjegli bilo kakvu štetu, uradite sledeće:

1. Nikada ne izlivajte hladnu vodu na vruće površine.
2. Ne stojte na ploči od keramičkog stakla.
3. Iznenadni pritisak, na primer, slanik koji padne na ploču, može biti koban. Dakle, ne postavljajte takve predmete na mjesto iznad ploče za kuvanje.
4. Nakon svake upotrebe, uvjerite se da su baza posude za kuvanje i površine zona za kuvanje čiste i suve.
5. Ne ljuštite povrće na površinama ploče. Pješčana zrnca koja ispadaju iz povrća mogu ogrebat i ploču od keramičkog stakla.

6. Nemojte stavljati zapaljive materijale, kao što su karton ili plastika, u rernu. Predmeti kao što su lim, cink ili aluminijum (kao i aluminijumske folije ili prazne posude za kafu) mogu se rastopiti na vrućim površinama za kuvanje i na taj način uzrokovati oštećenja.
7. Vodite računa da ne dozvolite da slatka hrana ili voćni sokovi dođu u kontakt sa vrućim zonama za kuvanje. To može uzrokovati mrlje na površini od keramičkog stakla.

Namena

1. Ovaj proizvod je dizajniran za kućnu upotrebu. Komercijalna upotreba uređaja nije dozvoljena.
2. Ovaj uređaj može se koristiti samo u svrhe pripreme hrane. Ne smije se koristiti u druge svrhe, kao što je grijanje prostorije.
3. Proizvođač ne preuzima odgovornost za bilo

kakvu štetu zbog zloupotrebe ili nepravilne upotrebe.

4. Vijek trajanja proizvoda koji ste kupili je 10 godina. Ovo je period za koji rezervne djelove potrebne za rad ovog proizvoda, kao što je definisano, obezbjeđuje proizvođač.

Električni priključak

1. Uslovi podešavanja ovog uređaja označeni su na pločici sa nazivom.
2. Vaš uređaj treba da bude priključen u utičnicu sa odgovarajućim osiguračem. Ako je potrebno, preporučuje se da instalaciju obavi ovlašćeni serviser.
3. Vaš uređaj se podešava u skladu sa električnim napajanjem 220–240 V AC/380–415V3N AC 50/60Hz.
4. Ako se električno napajanje razlikuje od ovih vrijednosti, obratite se ovlašćenom servisu.
5. Električno povezivanje uređaja treba da se obavi isključivo preko osigurača sa odgovarajućim uzemljenjem. Ako nema praktičnog osigurača na mjestu gdje treba instalirati vaš uređaj, odmah se obratite ovlašćenom servisu. Proizvođač nije

odgovoran za štetu koju može da izazove osigurač koji nije povezan sa uzemljenjem.

6. Utikač uređaja treba da se nalazi u blizini i treba biti lako dostupan zbog osigurača čije uzemljenje se obavlja bez upotrebe produžnog kabla.
7. Nemojte dozvoliti da kabl za napajanje dođe u dodir sa vrućim površinama. Slično tome, udaljite ga od oštrih površina i uglova.
8. Ako je električni kabl oštećen, mora da ga zamijeni proizvođač ili njegov serviser ili slično kvalifikovano lice kako bi se izbjegla opasna situacija.
9. Pogrešno električno povezivanje može da dovede do oštećenja uređaja. U tom slučaju, vaš uređaj ostaje bez garancije. Električno povezivanje vašeg uređaja treba da obavi ovlašćeni serviser.

Šema električnog priključka

Osigurajte da električno povezivanje uređaja obavni ovlašćena osoba u skladu sa sledećom šemom.

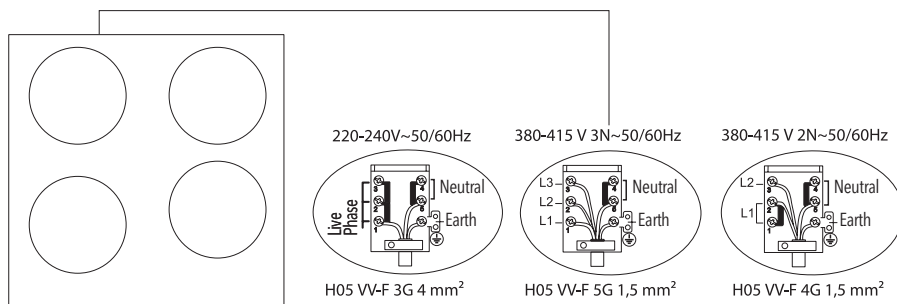

OPIS UREĐAJA

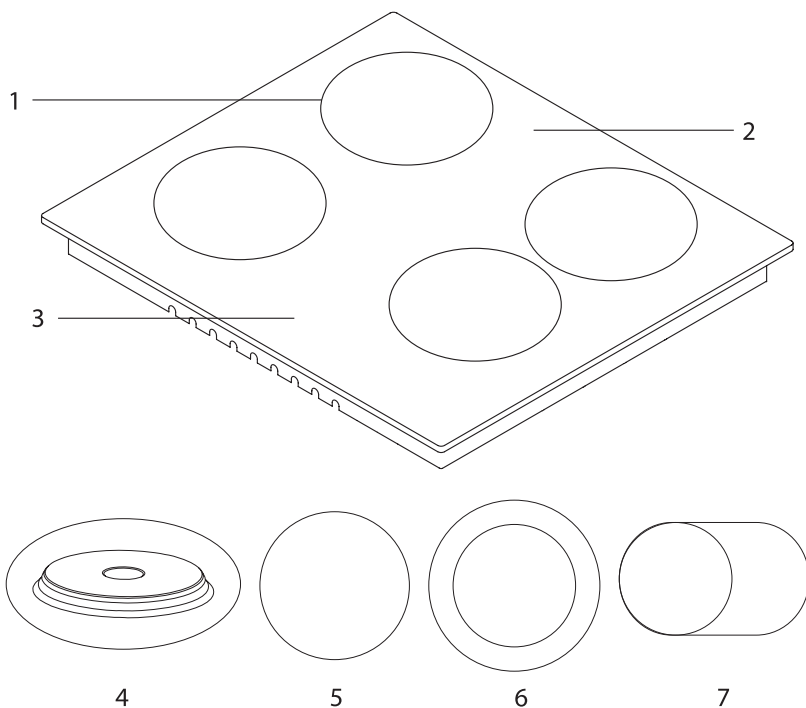

1. Položaji grijača
2. Staklena ili metalna površina
3. Kontrolni prekidači
4. Rešo (145 mm ili 180 mm) *
5. Keramički grijač (180 mm ili 140 mm) *
6. Keramički grijač (120 mm / 180 mm ili 220 mm / 300 mm) *
7. Keramički grijač (140 mm / 250 mm) *

Tehničke karakteristike

Električnim pločama za kuvanje možete rukovati okretanjem one dugmadi na kontrolnoj tabli koja vam je potrebna da biste kontrolisali željeni nivo. Ploča za kuvanje napaja se na osnovu nivoa datih u sledećoj tabeli.

Specifikacije	Jačina 1	Jačina 2	Jačina 3	Jačina 4	Jačina 5	Jačina 6
80 mm rešo	200 W	250 W	450 W	---	---	---
145 mm rešo	250 W	750 W	1000 W	---	---	---
180 mm rešo	500 W	750 W	1500 W	---	---	---
145 mm rešo brza	500 W	1000 W	1500 W	---	---	---
180 mm rešo brza	850 W	1150 W	2000 W	---	---	---
145 mm rešo	95 W	155 W	250 W	400 W	750 W	1000 W
180 mm rešo	115 W	175 W	250 W	600 W	850 W	1500 W
145 mm rešo brza	135 W	165 W	250 W	500 W	750 W	1500 W
180 mm rešo brza	175 W	220 W	300 W	850 W	1150 W	2000 W
180 mm keramički grijač	1800 W					
140 mm keramički grijač	1200 W					
140 / 250 mm keramički grijač	1800 W					
120 / 180 mm keramički grijač	1700 W					
220 / 300 mm keramički grijač	2400 W					
Napajanje	220-240 V AC / 380-415 V 3N AC 50/60 Hz.					



UPOZORENJE!

- Ovu tabelu treba razmotriti u slučaju izmjena koje obavlja ovlašćeni servis. Proizvođač se ne može smatrati odgovornim ni za kakve probleme koji proističu iz bilo kakve nepravilne upotrebe.
- U cilju povećanja kvaliteta proizvoda, može doći do izmjena tehničkih specifikacija bez prethodnog obaveštenja.
- Vrijednosti date na uređaju ili pratećoj dokumentaciji su laboratorijska očitavanja u skladu sa odgovarajućim standardima. Ove vrijednosti mogu da se razlikuju u zavisnosti od korišćenja i ambijentalnih uslova.

INSTALACIJA PLOČE ZA KUVANJE

Provjerite da li je električna instalacija odgovarajuća da bi se pokrenuo rad uređaja. Ako električna instalacija nije odgovarajuća, pozovite električara i vodinstalatera da bi oni postavili instalacije po potrebi. Proizvođač se ne smatra odgovornim za oštećenja nastala radnjama koje obavljaju neovlašćene osobe.



UPOZORENJE!

- Korisnik je odgovoran da pripremi mjesto na kojem će se proizvod postaviti, kao i da pripremi električnu instalaciju.
- Pravila lokalnih standarda u vezi sa električnim instalacijama moraju da se poštuju tokom instalacije proizvoda.
- Prije instalacije provjerite da li je uređaj oštećen. Nemojte da instalirate uređaj ako je oštećen. Oštećeni uređaji dovode do rizika po vašu bezbjednost.

Ispravno mesto za instalaciju

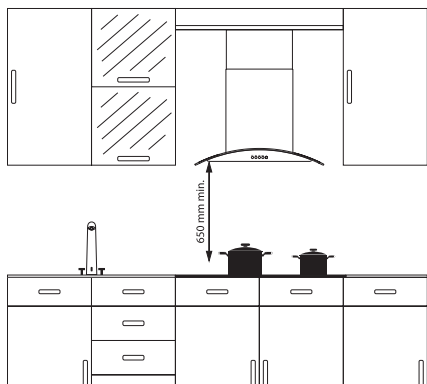

Proizvod je dizajniran u skladu sa kuhinjskim radnim pločama na tržištu. Između proizvoda i kuhinjskih zidova ili namještaja mora da se ostavi bezbjedan razmak.

Ako se aspirator instalira iznad uređaja, poštujujte preporuke proizvođača aspiratora za visinu postavljanja (min. 65 cm). Zazor ploče za kuvanje na radnoj ploči treba isjeći u skladu sa dimenzijama za instalaciju ploče za kuvanje. Za instalaciju proizvoda pravila naznačena u lokalnim standardima za struju treba primijeniti.

Instalacija

1. Da biste spriječili ulazak stranih materija i tečnosti između ploče za kuvanje i radne ploče, nanesite pastu priloženu u pakovanju na strane donjeg štitnika radne ploče.
2. Na uglovima postavite pastu dok ne popunite zazor.
3. Okrenite ploču za kuvanje ponovo i poravnajte je i postavite je na radnu ploču.
4. Pričvrstite svoju ploču za kuvanje na radnu ploču koristeći stegu i priložene zavrtnje.

Dijagram instalacije

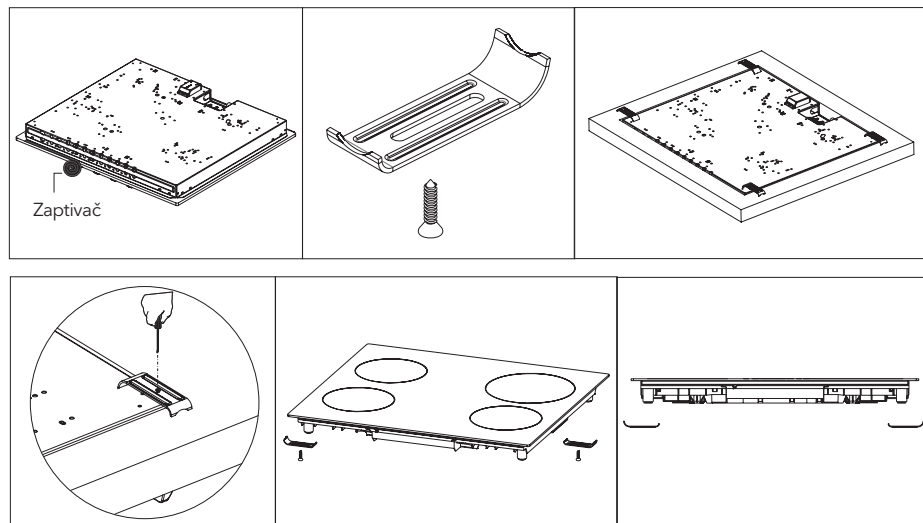

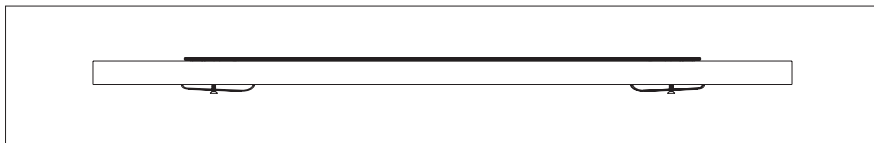

5. Kada je proizvod montiran na fioku, moguće je da dodiruje donju stranu proizvoda, pa taj dio treba razdvojiti drvenom policom.

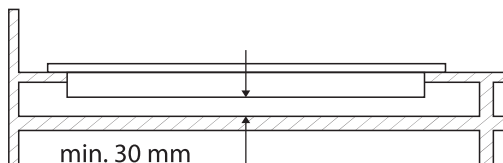

6. Prilikom montiranja ploče za kuvanje na ormarić, kao što je prikazano na slici iznad, potrebno je montirati policu da bi se razdvojili ormarić i ploča za kuvanje. Ako se postavi kao ugradna rečna, to nije potrebno da uradite.
7. Ako će se vaša ploča za kuvanje montirati pored desnog ili lijevog zida, minimalna razdaljina između zida i ploče za kuvanje treba da bude 50 mm.

Dimenzije za otvor na radnoj ploči

Obratite pažnju na crteže i dimenzije date u nastavku tokom instalacije ploče za kuvanje i podešavanja dimenzija za siječenje radne ploče.

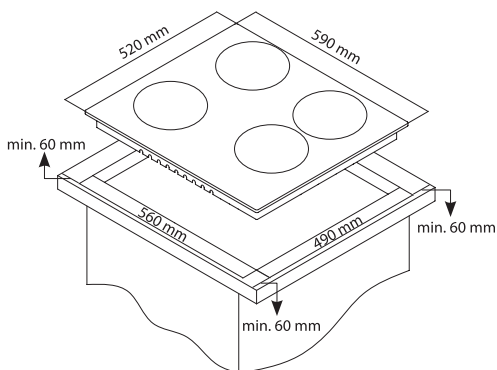

KONTROLNA TABLA

Vizuelni prikaz električnog grijača na ploči za kuvanje

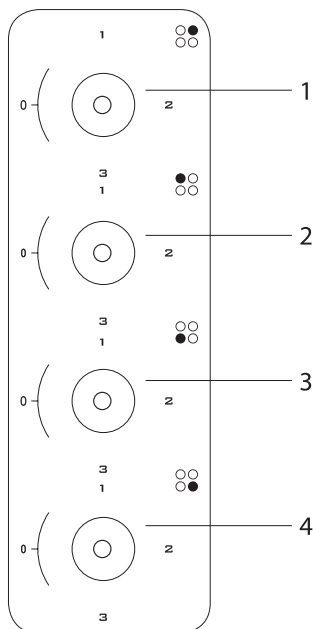

1. Električni grijač prečnika 180 mm
2. Električni grijač prečnika 145 mm
3. Električni grijač prečnika 180 mm
4. Električni grijač prečnika 145 mm



UPOZORENJE!

Kontrolna tabla na šemi iznad služi samo kao ilustracija. Obratite pažnju na kontrolnu tablu na uređaju.

Upozorenja u vezi sa korišćenjem touchmatic kontrole

1. Kontrole reaguju na dodir, tako da nije potrebno da primjenjujete pritisak na njih.
2. Koristite jagodicu, a ne vrh prsta dok koristite uređaj.

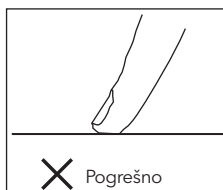
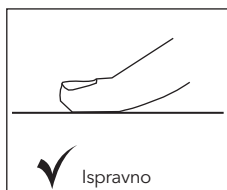

3. Postarajte se da kontrole osjetljive na dodir uvijek budu čiste i suve. Čak i tanak sloj vode može da oteža korišćenje ovih kontrola.

KORIŠĆENJE PLOČE ZA KUVANJE

1. Stavite šerpe i tiganje tako da njihove drške ne budu postavljene iznad grejnih zona, da bi se spriječilo zagrijavanje drški.
2. Postavite odgovarajuću količinu hrane u šerpe i tiganje. Na taj način možete da spriječite prelivanje hrane i izbjegnute nepotrebno čišćenje.
3. Nemojte da koristite posude koje su nestabilne i koje se lako mogu prevrnuti na ploči za kuvanje.
4. Nemojte da stavljate prazne šerpe i tiganje na grejne zone dok je plamen uključen.
5. Uvijek isključite grejne zone nakon svake upotrebe.
6. Nemojte stavljati posude koje ne smeju da su u neposrednom dodiru sa toplotom.
7. Nemojte da rukujete grejnim zonama ako šerpe ili tiganji nijesu stavljeni na njih.
8. Nemojte da stavljate poklopce na uključene grejne zone ukoliko nema šerpi i tiganja na njima.
9. Kada želite da stavite šerpu na drugu grejnu zonu, podignite šerpu i stavite je ponovo umjesto da je prevučete.
10. Skinite poklopac posude koju koristite za zagrijavanje ulja.
11. Nemojte da stavljate ulje u količini većoj od jedne trećine tiganja. Nemojte da ostavljate ulje bez nadzora kada se zagrijava. Ekstremno vrelo ulje može da dovede do požara.
12. Koristite šerpe i tiganje isključivo sa mašinski obrađenim dnom. Oštre ivice dovode do ogrebotina na površini.
13. Nemojte da koristite aluminijumske šerpe i tiganje. Aluminijum dovodi do oštećenja površine ploče za kuvanje.



Prskanje i prelivanje mogu da dovedu do oštećenja površine ploče za kuvanje i požara



Nemojte da koristite ploče sa konveksnim ili konkavnim dnom.









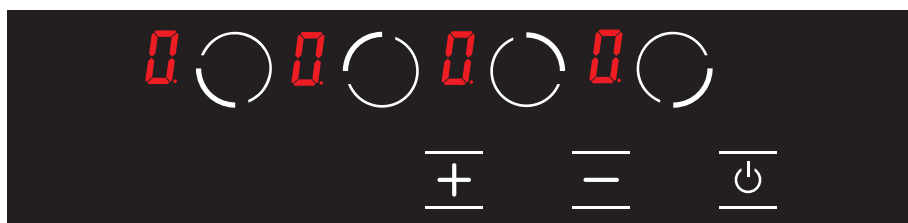

Ako je prečnik šerpe manji od prečnika ploče, doći će do gubitka energije.



Koristite šerpe i tiganje isključivo sa ravnim dnom.

UPUTSTVO ZA ELEKTRONSKU TABLU



	Taster za biranje polja za kuvanje dole lijevo
	Taster za biranje polja za kuvanje gore lijevo
	Taster za biranje polja za kuvanje gore desno
	Taster za biranje polja za kuvanje dole desno
	Taster plus
	Taster minus
	Taster za uključivanje i isključivanje
	Oznaka na displeju temperature



Uključivanje ploče za kuvanje

NAPOMENA

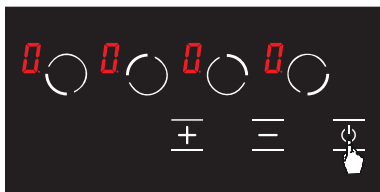
Uređaj počinje da radi u roku od 1 sekunde nakon što se priključi na električnu mrežu. Sve LED lampice i ekrani svijetle 1 sekundu.





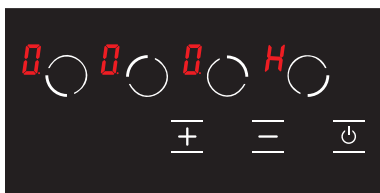

Slika 1

Uređaj se uključuje pritiskom na taster . Oznaka  prikazuje se na svim ekranima. (Pogledajte sl. 1)





Slika 2

Ako je temperatura stakla iznad grejnih zona veća od + 60°C, oznake  i  prikazuju se na odgovarajućim ekranima ( = 0,5 sekundi,  = 0,5 sekundi). (Pogledajte sl. 2)

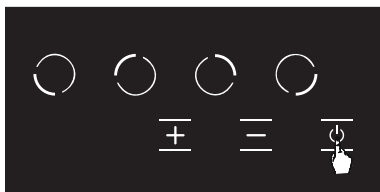
Isključivanje ploče za kuvanje



Slika 3

Uređaj se isključuje pritiskom na taster . (Pogledajte sl. 3)
Uređaj možete da isključite pritiskom na taster  čak i kada je blokada za zaštitu djece aktivna.

UPOZORENJE!

Elektronske komponente ostaju aktivne 20 sekundi. Ako se u ovom periodu ne promijeni jačina, uređaj se automatski prebacuje na „režim isključenja“ uz zvučni signal.

Prikaz preostale toplote

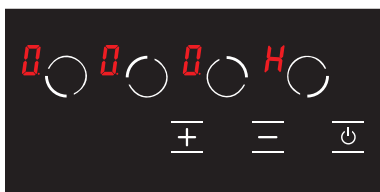

Slika 4

Ako oznaka  svijetli na displeju ploče za kuvanje, to znači da je odgovarajuća grejna zona još uvijek vruća. Ona može da se iskoristi za zagrijavanje male količine hrane. (Pogledajte sl. 4)

UPOZORENJE!

Displej preostale toplote ne svijetli i stoga ne upozorava korisnika na toplotu u slučaju nestanka struje.

UPOZORENJE!

Displej svakog polja za kuvanje ostaje aktivan usled preostale toplote dok izmjerena temperatura stakla ne padne ispod + 60°C.

Uključivanje polja za kuvanje na ploči za kuvanje

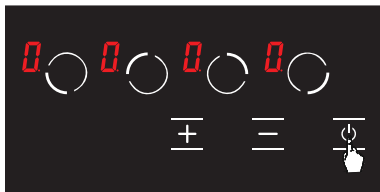

Slika 5

1. Uključite ploču za kuvanje pritiskom na taster (Pogledajte sl. 5)

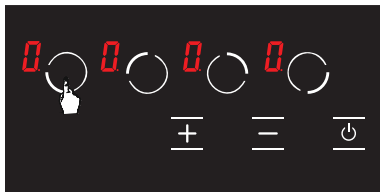

Slika 6

2. Pritisnite odgovarajući taster za biranje grejne zone. Prikazaće se oznaka za odgovarajuću grejnu zonu nakon prvog dodira. (Pogledajte sl. 6)

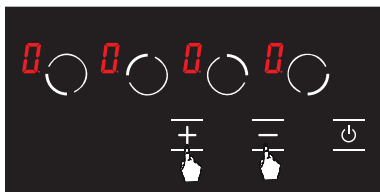

Slika 7

3. Jačina odgovarajuće grejne zone može da se podesi od 1 do 9 korišćenjem tastera i ili od do 9 prema opciji ploče za kuvanje. (Pogledajte sl. 7)



UPOZORENJE!

Ako je izabrana grejna zona vruća, nakon izbora će se prikazati oznaka umesto oznake .

Funkcija održavanja toplote (opciono)

Funkcija održavanja toplote održava skuvanu hranu toplom na grejnoj zoni za kuvanje. Izabrana grejna zona radi sa manjom snagom u ovoj funkciji. Funkcija održavanja toplote istovremeno predstavlja jačinu grejne zone.

Za aktiviranje funkcije održavanja toplote:

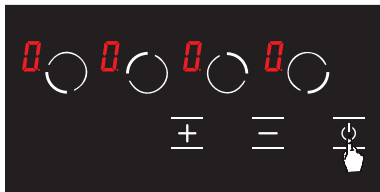

Slika 8

1. Uključite ploču za kuvanje pritiskom na taster . (Pogledajte sl. 8)

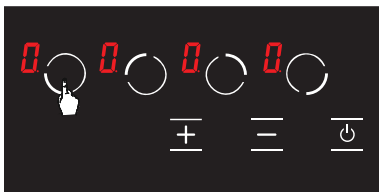

Slika 9

2. Pritisnite jednom odgovarajući taster za biranje grejne zone. Oznaka **0** prikazuje se nakon prvog dodira. (Pogledajte sl. 9)

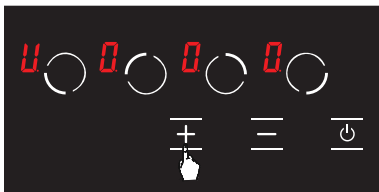

Slika 10

3. Zatim pritisnite jednom taster **+**. Prikazaće se oznaka **H** za odgovarajuću grejnu zonu. (Pogledajte sl. 10) Time će se aktivirati funkcija održavanja toplote.

Isključivanje polja za kuvanje na ploči za kuvanje

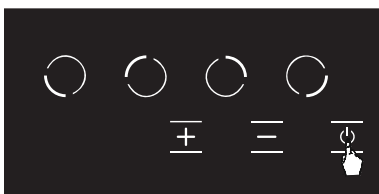

Slika 11

1. Ploču za kuvanje možete da isključite pritiskom na taster **P**. (Pogledajte sl. 11)

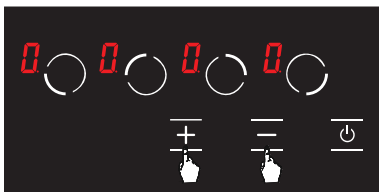

Slika 12

2. Pomoću tastera **+** i **-** podesite jačinu na svim grejnim zonama (Pogledajte sl. 12) Ploča za kuvanje sama se isključuje nakon 20 sekundi.

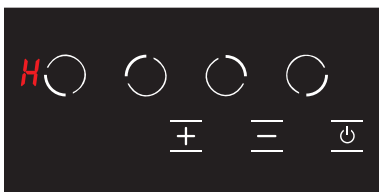

Slika 13

3. Ako je i nakon 20 sekundi neka grejna zona još uvijek vruća, prikazuje se simbol **H** dok se temperatura odgovarajuće grejne zone ne spusti ispod +60°C. (Pogledajte sl. 13) Nakon što se isključi ploča za kuvanje, u slučaju da odgovarajuća grejna zona nije vruća, ne prikazuje se nijedna oznaka.

Funkcija blokade za zaštitu djece (opciono)

Za aktiviranje blokade za zaštitu djece

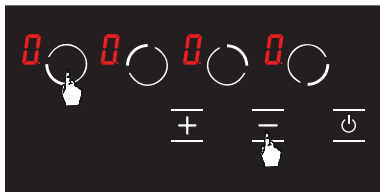

Slika 14

1. Pritisnite istovremeno taster za biranje prednje grejne zone lijevo (0) i taster minus (-) i čućete kraći signal upozorenja. (Pogledajte sl. 14) Zatim sklonite prste sa kontrolne table ploče za kuvanje.

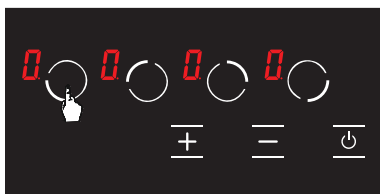

Slika 15

2. Pritisnite ponovo taster za biranje prednje grejne zone lijevo (0). (Pogledajte sl. 15)

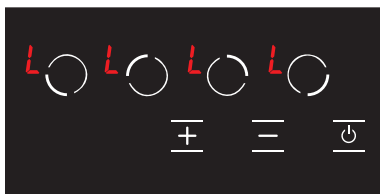

Slika 16

3. Tada se aktivira blokada za zaštitu djece i prikazuje se oznaka **L** na svim grejnim zonama kao signalizacija. (Pogledajte sl. 16) Oznake **L** i **H** naizmjenično se prikazuju u slučaju da je neka grejna zona vruća.

Za deaktiviranje blokade za zaštitu djece dok se ploča za kuvanje ne isključi

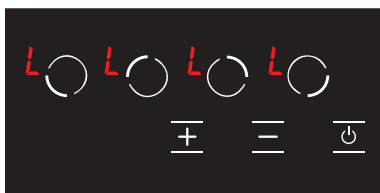

Slika 17

1. Oznaka **L** prikazuje se na svim gerjnim zonama kada je uključena ploča za kuvanje i aktivirana blokada za zaštitu djece. (Pogledajte sl. 17) Oznake **L** i **H** naizmjenično se prikazuju u slučaju da je neka grejna zona vruća. Ploču za kuvanje možete da uključite ili isključite samo pomoću tastera

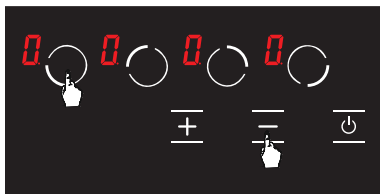

Slika 18

2. Pritisnite istovremeno taster za biranje grejne zone napred lijevo (0) i taster minus (-). (Pogledajte sl. 18) Tada ćete čuti kraći signal upozorenja. Zatim sklonite prste sa kontrolne table ploče za kuvanje.

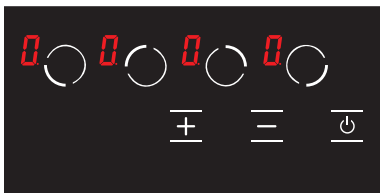

Slika 19

3. Oznaka **H** prikazuje se na svim ekranima. (Pogledajte sl. 19) Oznake **L** i **H** naizmjenično se prikazuju u slučaju da je neka grejna zona vruća.

⚠ UPOZORENJE!

Blokada za zaštitu djece je deaktivirana dok se ploča za kuvanje ne isključi samo na način koji je naveden u ovom poglavlju. Drugim riječima, blokada za zaštitu djece ponovo se aktivira kada se uređaj sledeći put uključi. Dakle, blokada za zaštitu djece aktivira se svaki put kad se ploča za kuvanje isključi i uključi.

Za potpuno aktiviranje blokade za zaštitu djece

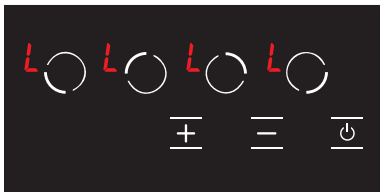

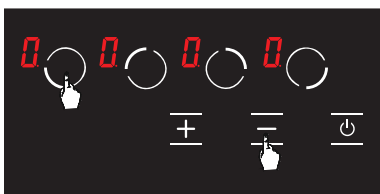

Slika 20

1. Oznaka **L** prikazuje se na svim grejnim zonama kada je uključena ploča za kuvanje i aktivirana blokada za zaštitu djece. (Pogledajte sl. 20) Oznake **L** i **H** naizmjenično se prikazuju u slučaju da je neka grejna zona vruća. Ploču za kuvanje možete da uključite ili isključite samo pomoću tastera .



Slika 21

2. Pritisnite istovremeno taster za biranje grejne zone napred lijevo () i taster minus (). (Pogledajte sl. 21) Tada ćete čuti kraći signal upozorenja. Zatim sklonite prste sa kontrolne table ploče za kuvanje.

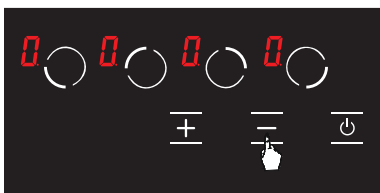

Slika 22

3. Ponovo pritisnite taster  (Pogledajte sl. 22). To je potrebno odmah nakon 2. koraka. Blokada za zaštitu djece se trajno deaktivira. Drugim riječima, blokada za zaštitu djece će i dalje biti deaktivirana, čak i kada se uređaj ponovo isključi i uključi.



Slika 23

4. Uređaj se prebacuje u režim pripravnosti nakon ovih postupaka. Međutim, oznaka **H** će se prikazati u slučaju da je grejna zona vruća, čak i ako je uređaj prebačen u režim pripravnosti. (Pogledajte sl. 23)



UPOZORENJE!

Blokada za zaštitu djece se deaktivira u slučaju nestanka struje.

Kodovi grešaka i preporuke za otklanjanje

Kodovi grešaka, njihovi mogući uzroci i preporuke za otklanjanje navedeni su u tabeli u nastavku.



UPOZORENJE!

Tabela u nastavku odnosi se na sve modele.

Kod greške	Opis greške	Mogući uzrok greške	Otklanjanje greške
ER 03 i neprekidni zvučni signal	Konstantno korišćenje tastera: kontrolna jedinica je prekinuta nakon 10 sekundi.	Voda ili kuhinjski pribor na staklu kontrolne jedinice.	Očistiti radnu površinu ploče za kuvanje.
ER 20	Programska greška.	^ C greška.	Zamijeniti elektronsku tablu.
ER 21	Prekomjerna temperatura.	Ambijentalna temperatura je za elektroniku suviše visoka.	Sačekati da se površina za kuvanje ohladi. Provjeriti kontrolu temperature na kontrolnoj jedinici.
ER 22	Greška testiranja tastera. Kontrolna jedinica se isključuje nakon 3,5 - 7,5 sekundi.	Kratak spoj ili greška u detekciji tastera.	Zamijeniti elektronsku tablu.
ER 31	Podaci konfiguracije su pogrešni.	---	Potrebna je nova konfiguracija.
ER 36	Greška senzora temperature.	Kratak spoj ili se elektronska tabla isključuje.	Zamijeniti elektronsku tablu.
ER 40	Napon napajanja je prenizak za uključivanje uređaja.	Primarni PTC je suviše vruć.	Isključiti ploču za kuvanje iz struje.
ER 47	Greška „u komunikaciji“ između konfiguracije elektronske table i grejnih zona.	Nema komunikacije ili pogrešna komunikacija.	Provjerite da li je kabl za priključivanje pravilno i funkcionalno povezan.
U 400	Pogrešno povezivanje.	Kontrolna jedinica je pogrešno povezana.	Pravilno povežite ploču za kuvanje na mrežni napon.



UPOZORENJE!

Ako se uređaj predugo koristi na maksimalnom nivou, može automatski da se isključi. Ovo je uobičajena mjera za bezbjednost uređaja.

ODRŽAVANJE I ČIŠĆENJE

Prije nego što započnete održavanje ili čišćenje, prvo isključite utikač za struju i ventil za gas. Ako je ploča za kuvanje vruća, sačekajte da se ohladi.

1. Da bi vaša ploča za kuvanje imala dug i ekonomičan radni vijek, redovno je treba održavati i čistiti.
2. Nemojte čistiti ploču za kuvanje grubim predmetima, kao što su oštra četka, žica za čišćenje ili nož. Nemojte koristiti abrazive, materijale koji grebu, kiseline ili deterdžent.
3. Nakon brisanja djelova ploče za kuvanje krpom sa sapunicom, isperite je i obrišite mekom krpom.
4. Očistite staklene površine posebnim materijalom za čišćenje stakla. Zbog toga što ljušćenje staklenih površina dovodi do loma, dok ih čistite, nemojte da koristite abrazivna sredstva za čišćenje ili oštre metalne alate za guljenje.
5. Nemojte čistiti ploču za kuvanje paročistačima.
6. Tokom čišćenja ploče za kuvanje nikada nemojte da koristite zapaljive materijale, kao što su kiselina, razređivač i gas.
7. Nemojte prati plastične ili aluminijumske djelove ploče za kuvanje u mašini za pranje posuda.
8. Odmah očistite sirće, limun, so, koka-kolu i slične kisjele i alkalne supstance koje prospete na ploču za kuvanje.
9. Vremenom, dugmad ploče za kuvanje se blokiraju i u tom slučaju dugmad je potrebno zamijeniti. Zamjenu treba da obavi ovlašćeni servis.

PROBLEMI I PREDLOZI REŠENJA

Probleme sa kojima se možete sresti možete da riješite provjerom sledećih stavki prije pozivanja tehničkog servisa.

Ako radna ploča ne funkcioniše:

1. Provjerite da li je kabl za napajanje ploče za kuvanje priključen.
2. Ispitajte na bezbjedan način da li je struja prisutna u mreži.
3. Provjerite osigurače.
4. Provjerite da li je oštećenje prisutno na kablju za napajanje.

PRAVILA RUKOVANJA

1. Premještanje i transport vršite u originalnoj kutiji.
2. Budite veoma pažljivi prilikom utovara/istovara uređaja i rukovanja.
3. Provjerite da li je ambalaža čvrsto zatvorena tokom rukovanja i transporta.
4. Zaštitite ambalažu od spoljašnjih faktora (kao što su vlaga, voda itd.) koji je mogu oštetiti.
5. Vodite računa da se uređaj ne ošteti udarcima, padovima, kapima vode itd. tokom rukovanja i transporta, i vodite računa da ga ne polomite ili deformišete tokom rada.

EKOLOŠKO ODLAGANJE



Odložite na ekološki način.

Ovaj uređaj je označen u skladu sa evropskom Direktivom 2012/19/EU o upotrebi električnih i elektronskih uređaja (otpadna električna i elektronska oprema - WEEE). Smjernice određuju okvirni rad za povratak i recikliranje korišćenih uređaja na način primjenjiv u celoj EU.

INFORMACIJE O AMBALAŽI

Ambalaža proizvoda je napravljena od sekundarnih sirovina u skladu sa našim nacionalnim propisima za zaštitu životne sredine. Ne bacajte ambalažu zajedno sa kućnim ili drugim otpadom. Odnosite je do sabirnih centara za ambalažu koje su odredile lokalne vlasti.

Dragi korisniče,

Preporučujemo da pažljivo pročitate korisničko uputstvo pre upotrebe proizvoda i da ga uvek držite pri ruci.

NAPOMENA

Ovo uputstvo za upotrebu predviđeno je za više modela. Neke od navedenih karakteristika možda neće biti dostupne za vaš uređaj.

Svi naši uređaji namenjeni su samo za kućnu upotrebu i nisu prikladni za komercijalnu upotrebu. Proizvodi označeni zvezdicom (*) su opcioni

U skladu sa propisima o odlaganju električnog i elektronskog otpada.

VAŽNA UPOZORENJA

1. Instalaciju i popravku uvek treba da obavlja ovlašćeni servis. Proizvođač nije odgovoran za radove koje su obavila neovlašćena lica.
2. Pažljivo pročitate uputstvo za upotrebu. Samo tako možete koristiti uređaj na bezbedan i pravilan način.
3. Šporet treba koristiti u skladu sa uputstvima za rukovanje.
4. Udaljite decu mlađu od 8 godina i kućne ljubimce od šporeta kada je uključen.
5. **UPOZORENJE: Opasnost od požara! Ne odlažite predmete na ploču za kuvanje.**
6. **UPOZORENJE: Uređaj i dostupni delovi zagrevaju se tokom rada.**
7. Uslovi instalacije ovog uređaja navedeni su na etiketi (ili na pločici sa podacima).
8. Dostupni delovi se zagrevaju prilikom korišćenja grila. Držati van domašaja dece.
9. **UPOZORENJE: Ovaj uređaj namenjen je za kuvanje. Ne sme se koristiti za druge namene, kao što je grejanje prostorije.**
10. Za čišćenje uređaja nemojte koristiti paročistače.
11. NIKADA nemojte pokušavati da vodom ugasite vatru. Samo isključite napajanje uređaja i prekrijte plamen poklopcem ili tkaninom otpornom na vatru.
12. Ukoliko deca mlađa od 8 godina nisu pod stalnim nadzorom, držati ih van domašaja uređaja.
13. Izbegavajte dodirivanje grejača.
14. **OPREZ: Proces kuvanja uvek treba nadgledati!**
15. Uređaj nije pogodan za korišćenje sa eksternim tajmerom ili posebnim sistemom za daljinsko upravljanje.
16. Ovaj uređaj mogu koristiti deca starija od 8 godina, osobe sa psihičkim, čulnim ili mentalnim problemima ili osobe sa nedostatkom iskustva i znanja, ukoliko se obezbedi nadzor ili pruže informacije u vezi sa opasnostima.
17. Ovaj uređaj je dizajniran isključivo za kućnu upotrebu.
18. Deca ne smeju da se igraju uređajem. Čišćenje ili održavanje uređaja ne smeju da obavljaju deca, osim ako su starija od 8 godina i pod nadzorom odraslih.
19. Uređaj i kabl za napajanje držite van domašaja dece mlađe od 8 godina.
20. Zavese, til, papir ili druge zapaljive materijale sklonite dalje od uređaja pre korišćenja. Ne stavljajte zapaljive materijale na uređaj ili unutar njega.
21. Držite kanale za ventilaciju otvorene.
22. Ne zagrevajte zatvorene konzerve i staklene tegle. Pritisak može da dovede do njihove eksplozije.
23. Ne koristite proizvod kada ste pod uticajem određenih lekova i/ili alkohola, jer to može uticati na vašu sposobnost rasuđivanja.
24. Nakon svake upotrebe proverite da li je uređaj isključen.
25. Budite pažljivi kada koristite alkohol za pripremu hrane. Alkohol će ispariti na visokim temperaturama i može izazvati požar ako dođe u dodir sa vrućim površinama.
26. Ako je uređaj neispravan ili ima vidljivo oštećenje, nemojte rukovati njime.
27. Nemojte stavljati na uređaj predmete koje deca mogu da dohvate.
28. Ambalažni materijali su opasni za decu. Njih držite van domašaja dece.
29. Napajanje šporeta može da se isključi tokom bilo kojih građevinskih radova kod kuće. Nakon završetka radova, ponovno povezivanje šporeta obavlja ovlašćeni servis.

30. Ne postavljajte metalno posuđe, kao što su nož, viljuška i kašika na površinu uređaja, jer će se i oni zagrijati.
31. Da biste sprečili pregrevanje, uređaj ne sme biti instaliran iza dekorativne maske.
32. Isključite uređaj pre uklanjanja zaštitnih elemenata. Nakon čišćenja, instalirajte zaštitne elemente u skladu sa uputstvima.
33. Tačka pričvršćivanja kabla mora biti zaštićena.
34. **OPREZ: Ako se staklo šporeta polomi, odmah isključite grejač i iskopčajte utikač uređaja iz izvora napajanja, nemojte da dodirujete**

njegovu površinu i nemojte da koristite uređaj.

35. Korisnik ne sme samostalno da popravlja šporet.
36. Korisnik tokom kuvanja može da dodirne vrele površine, što može da dovede do opekotina.
37. Nemojte stavljati teške predmete na ploču šporeta, jer ukoliko dođe do njihovog pada možete se povrediti.
38. Omogućite iskopčavanje aparata iz napajanja nakon instalacije putem utikača kome se lako može pristupiti ili prekidača u slučaju fiksnog povezivanja.

Bezbednost pri naponu

1. Uključite uređaj u uzemljenu utičnicu zaštićenu osiguračem u skladu sa vrednostima navedenim u tabeli tehničkih specifikacija.
2. Neka ovlašćeni električar postavi opremu za uzemljenje. Naša kompanija neće biti odgovorna za oštećenja koja nastaju usled upotrebe proizvoda bez uzemljenja, u skladu sa lokalnim propisima.
3. **UPOZORENJE:** Ukoliko je površina napukla, isključite uređaj da biste izbegli opasnost od električnog udara.
4. Uređaj se ne sme čistiti prskanjem ili sipanjem vode na njega! Postoji rizik od električnog udara.
5. Ne dodirujte utikač mokrim rukama. Ne vucite kabl da biste ga isključili, uvek držite utikač.
6. Iskopčajte utikač jedinice tokom instalacije, održavanja, čišćenja i popravke.
7. Uverite se da je utikač čvrsto umetnut u zidnu utičnicu da biste izbegli varnice.
8. Ukoliko je kabl za napajanje (kabl sa utikačem) oštećen, zamenite ga proizvođač, ovlašćeni serviser ili kvalifikovano osoblje kako bi se sprečile situacije opasne po život.
9. Nemojte koristiti prekinute, oštećene ili produžne kablove, samo originalni kabl.
10. Nemojte koristiti paročistače za čišćenje uređaja, jer može doći do električnog udara.
11. Uverite se da u utičnici gde je priključen uređaj nema tečnosti ili vlage.
12. Za instalaciju je neophodan prekidač koji može u potpunosti isključiti napajanje. Odvajanje od napajanja mora se obezbediti pomoću prekidača ili integrisanog osigurača instaliranog na fiksno napajanje u skladu sa građevinskim propisom.
13. Kabl za napajanje (kabl sa utikačem) ne sme da dođe u dodir sa vrućim delovima uređaja.
14. Isključite uređaj prilikom instalacije, održavanja, čišćenja i popravke.
15. Uređaj je opremljen kablom tipa „Y“.
16. Prekidači osigurača postavljaju se tako da krajnji korisnik može doći do njih kada se šporet instalira.
17. Fiksni priključci moraju biti priključeni na napajanje koje omogućava potpuno odvajanje. Za uređaje sa prenaponskom kategorijom ispod III, uređaj za isključivanje mora biti priključen na fiksno napajanje u skladu sa propisima za instalaciju.
18. Nemojte da uklanjate prekidače za paljenje iz uređaja. U suprotnom, time se može omogućiti pristup električnim kablovima. To može dovesti do strujnog udara.

Metode za zaštitu površine za kuvanje od keramičkog stakla

Površina od keramičkog stakla je neprobodna i otporna na ogrebotine do određenog stepena. Međutim, da biste izbegli bilo kakvu štetu, uradite sledeće:

1. Nikada ne izlivajte hladnu vodu na vruće površine.
2. Ne stojte na ploči od keramičkog stakla.
3. Iznenadni pritisak, na primer, slanik koji padne na ploču, može biti koban. Dakle, ne postavljajte takve predmete na mesto iznad ploče za kuvanje.
4. Nakon svake upotrebe, uverite se da su baza posude za kuvanje i površine zona za kuvanje čiste i suve.
5. Ne ljuštite povrće na površinama ploče. Peščana zrnca koja ispadaju iz povrća mogu ogrebat i ploču od keramičkog stakla.
6. Nemojte stavljati zapaljive materijale, kao što su karton ili plastika, u remu. Predmeti kao što su lim, cink ili aluminijum (kao i aluminijumske folije ili prazne posude za kafu) mogu se rastopiti na vrućim površinama za kuvanje i na taj način uzrokovati oštećenja.
7. Vodite računa da ne dozvolite da slatka hrana ili voćni sokovi dođu u kontakt sa vrućim zonama za kuvanje. To može uzrokovati mrlje na površini od keramičkog stakla.

Namena

1. Ovaj proizvod je dizajniran za kućnu upotrebu. Komercijalna upotreba uređaja nije dozvoljena.
2. Ovaj uređaj može se koristiti samo u svrhe pripreme hrane. Ne sme se koristiti u druge svrhe, kao što je grejanje prostorije.
3. Proizvođač ne preuzima odgovornost za bilo kakvu štetu zbog zloupotrebe ili nepravilne upotrebe.
4. Vek trajanja proizvoda koji ste kupili je 10 godina. Ovo je period za koji rezervne delove potrebne za rad ovog proizvoda, kao što je definisano, obezbeđuje proizvođač.

Električni priključak

1. Uslovi podešavanja ovog uređaja označeni su na pločici sa nazivom.
2. Vaš uređaj treba da bude priključen u utičnicu sa odgovarajućim osiguračem. Ako je potrebno, preporučuje se da instalaciju obavi ovlašćeni serviser.
3. Vaš uređaj se podešava u skladu sa električnim napajanjem 220-240 V AC/380-415V3N AC 50/60 Hz.
4. Ako se električno napajanje razlikuje od ovih vrednosti, obratite se ovlašćenom servisu.
5. Električno povezivanje uređaja treba da se obavi isključivo preko osigurača sa odgovarajućim uzemljenjem. Ako nema praktičnog osigurača na mestu gde treba instalirati vaš uređaj, odmah se obratite ovlašćenom servisu. Proizvođač nije odgovoran za štetu koju može da izazove osigurač koji nije povezan sa uzemljenjem.
6. Utikač uređaja treba da se nalazi u blizini i treba biti lako dostupan zbog osigurača čije uzemljenje se obavlja bez upotrebe produžnog kabla.
7. Nemojte dozvoliti da kabl za napajanje dođe u dodir sa vrućim površinama. Slično tome, udaljite ga od oštih površina i uglova.
8. Ako je električni kabl oštećen, mora da ga zameni proizvođač ili njegov serviser ili slično kvalifikovano lice kako bi se izbegla opasna situacija.
9. Pogrešno električno povezivanje može da dovede do oštećenja uređaja. U tom slučaju, vaš uređaj ostaje bez garancije. Električno povezivanje vašeg uređaja treba da obavi ovlašćeni serviser.

Šema električnog priključka

Osigurajte da električno povezivanje uređaja obavi ovlašćena osoba u skladu sa sledećom šemom.

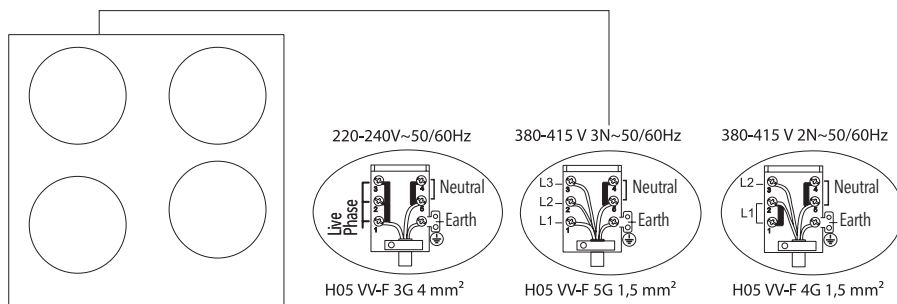

OPIS UREĐAJA

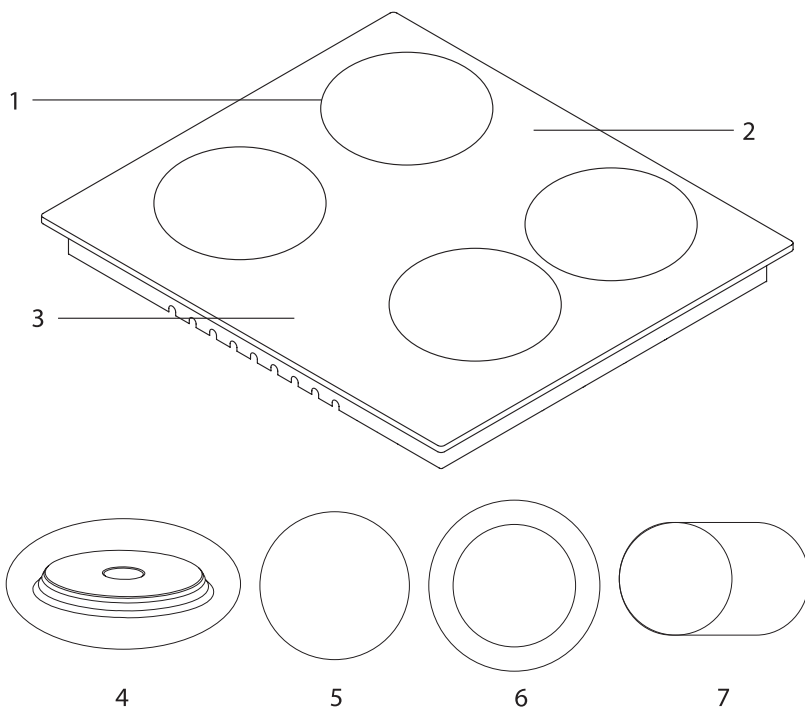

1. Položaji grejača
2. Staklena ili metalna površina
3. Kontrolni prekidači
4. Rešo (145 mm ili 180 mm) *
5. Keramički grejač (180 mm ili 140 mm) *
6. Keramički grejač (120 mm / 180 mm ili 220 mm / 300 mm) *
7. Keramički grejač (140 mm / 250 mm) *

Tehničke karakteristike

Električnim pločama za kuvanje možete rukovati okretanjem one dugmadi na kontrolnoj tabli koja vam je potrebna da biste kontrolisali željeni nivo. Ploča za kuvanje napaja se na osnovu nivoa datih u sledećoj tabeli.

Specifikacije	Jačina 1	Jačina 2	Jačina 3	Jačina 4	Jačina 5	Jačina 6
80 mm rešo	200 W	250 W	450 W	---	---	---
145 mm rešo	250 W	750 W	1000 W	---	---	---
180 mm rešo	500 W	750 W	1500 W	---	---	---
145 mm rešo brza	500 W	1000 W	1500 W	---	---	---
180 mm rešo brza	850 W	1150 W	2000 W	---	---	---
145 mm rešo	95 W	155 W	250 W	400 W	750 W	1000 W
180 mm rešo	115 W	175 W	250 W	600 W	850 W	1500 W
145 mm rešo brza	135 W	165 W	250 W	500 W	750 W	1500 W
180 mm rešo brza	175 W	220 W	300 W	850 W	1150 W	2000 W
180 mm keramički grejač	1800 W					
140 mm keramički grejač	1200 W					
140 / 250 mm keramički grejač	1800 W					
120 / 180 mm keramički grejač	1700 W					
220 / 300 mm keramički grejač	2400 W					
Napajanje	220-240 V AC / 380-415 V 3N AC 50/60 Hz.					



UPOZORENJE!

- Ovu tabelu treba razmotriti u slučaju izmena koje obavlja ovlašćeni servis. Proizvođač se ne može smatrati odgovornim ni za kakve probleme koji proističu iz bilo kakve nepravilne upotrebe.
- U cilju povećanja kvaliteta proizvoda, može doći do izmena tehničkih specifikacija bez prethodnog obaveštenja.
- Vrednosti date na uređaju ili pratećoj dokumentaciji su laboratorijska očitavanja u skladu sa odgovarajućim standardima. Ove vrednosti mogu da se razlikuju u zavisnosti od korišćenja i ambijentalnih uslova.

INSTALACIJA PLOČE ZA KUVANJE

Proverite da li je električna instalacija odgovarajuća da bi se pokrenuo rad uređaja. Ako električna instalacija nije odgovarajuća, pozovite električara i vodinstalatera da bi oni postavili instalacije po potrebi. Proizvođač se ne smatra odgovornim za oštećenja nastala radnjama koje obavljaju neovlašćene osobe.



UPOZORENJE!

- Korisnik je odgovoran da pripremi mesto na kojem će se proizvod postaviti, kao i da pripremi električnu instalaciju.
- Pravila lokalnih standarda u vezi sa električnim instalacijama moraju da se poštuju tokom instalacije proizvoda.
- Pre instalacije proverite da li je uređaj oštećen. Nemojte da instalirate uređaj ako je oštećen. Oštećeni uređaji dovode do rizika po vašu bezbednost.

Ispravno mesto za instalaciju

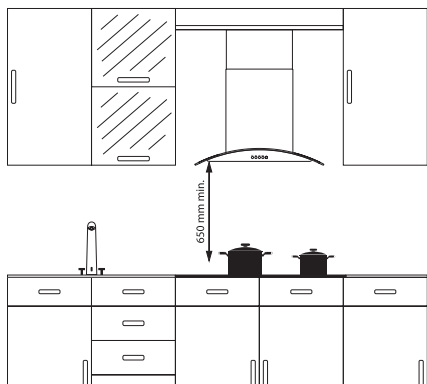

Proizvod je dizajniran u skladu sa kuhinjskim radnim pločama na tržištu. Između proizvoda i kuhinjskih zidova ili nameštaja mora da se ostavi bezbedan razmak.

Ako se aspirator instalira iznad uređaja, poštujujte preporuke proizvođača aspiratora za visinu postavljanja (min. 65 cm). Zazor ploče za kuvanje na radnoj ploči treba iseći u skladu sa dimenzijama za instalaciju ploče za kuvanje. Za instalaciju proizvoda pravila naznačena u lokalnim standardima za struju treba primeniti.

Instalacija

1. Da biste sprečili ulazak stranih materija i tečnosti između ploče za kuvanje i radne ploče, nanosite pastu priloženu u pakovanju na strane donjeg štitnika radne ploče.
2. Na uglovima postavite pastu dok ne popunite zazole.
3. Okrenite ploču za kuvanje ponovo i poravnajte je i postavite je na radnu ploču.
4. Pričvrstite svoju ploču za kuvanje na radnu ploču koristeći stegu i priložene zavrtnje.

Dijagram instalacije

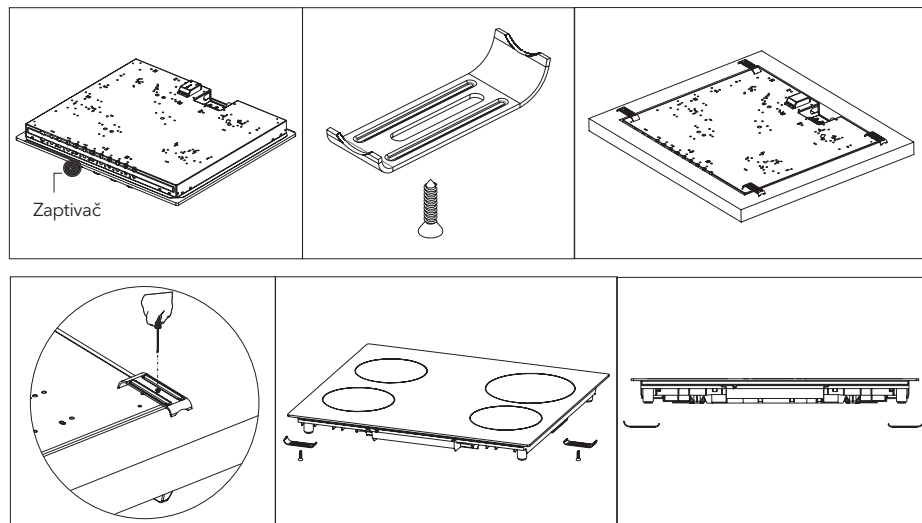

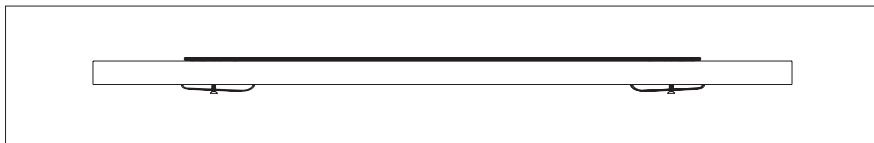

5. Kada je proizvod montiran na fioku, moguće je da dodiruje donju stranu proizvoda, pa taj deo treba razdvojiti drvenom policom.

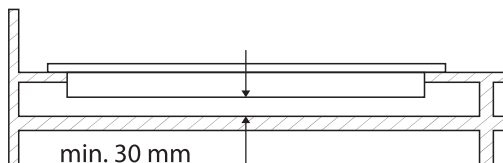

6. Prilikom montiranja ploče za kuvanje na ormarić, kao što je prikazano na slici iznad, potrebno je montirati policu da bi se razdvojili ormarić i ploča za kuvanje. Ako se postavi kao ugradna rečna, to nije potrebno da uradite.
7. Ako će se vaša ploča za kuvanje montirati pored desnog ili levog zida, minimalna razdaljina između zida i ploče za kuvanje treba da bude 50 mm.

Dimenzije za otvor na radnoj ploči

Obratite pažnju na crteže i dimenzije date u nastavku tokom instalacije ploče za kuvanje i podešavanja dimenzija za sečenje radne ploče.

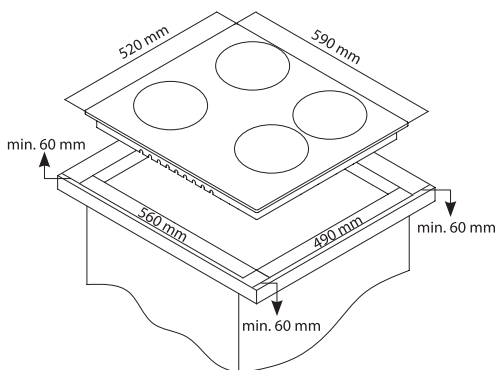

KONTROLNA TABLA

Vizuelni prikaz električnog grejača na ploči za kuvanje

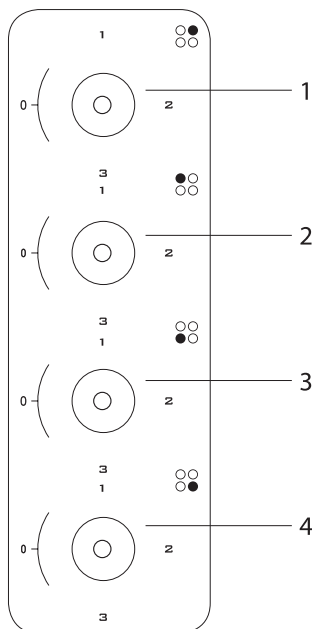

1. Električni grejač prečnika 180 mm
2. Električni grejač prečnika 145 mm
3. Električni grejač prečnika 180 mm
4. Električni grejač prečnika 145 mm



UPOZORENJE!

Kontrolna tabla na šemi iznad služi samo kao ilustracija. Obratite pažnju na kontrolnu tablu na uređaju.

Upozorenja u vezi sa korišćenjem touchmatic kontrole

1. Kontrole reaguju na dodir, tako da nije potrebno da primenjujete pritisak na njih.
2. Koristite jagodicu, a ne vrh prsta dok koristite uređaj.

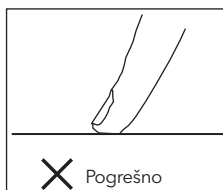
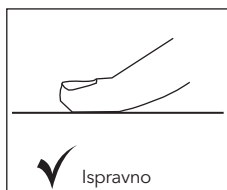

3. Postarajte se da kontrole osetljive na dodir uvek budu čiste i suve. Čak i tanak sloj vode može da oteža korišćenje ovih kontrola.

KORIŠĆENJE PLOČE ZA KUVANJE

1. Stavite šerpe i tiganje tako da njihove drške ne budu postavljene iznad grejnih zona, da bi se sprečilo zagrevanje drški.
2. Postavite odgovarajuću količinu hrane u šerpe i tiganje. Na taj način možete da sprečite prelivanje hrane i izbegnete nepotrebno čišćenje.
3. Nemojte da koristite posude koje su nestabilne i koje se lako mogu prevrnuti na ploči za kuvanje.
4. Nemojte da stavljate prazne šerpe i tiganje na grejne zone dok je plamen uključen.
5. Uvek isključite grejne zone nakon svake upotrebe.
6. Nemojte stavljati posude koje ne smeju da su u neposrednom dodiru sa toplotom
7. Nemojte da rukujete grejnim zonama ako šerpe ili tiganji nisu stavljeni na njih.
8. Nemojte da stavljate poklopce na uključene grejne zone ukoliko nema šerpi i tiganja na njima.
9. Kada želite da stavite šerpu na drugu grejnu zonu, podignite šerpu i stavite je ponovo umesto da je prevučete.
10. Skinite poklopac posude koju koristite za zagrevanje ulja.
11. Nemojte da stavljate ulje u količini većoj od jedne trećine tiganja. Nemojte da ostavljate ulje bez nadzora kada se zagreva. Ekstremno vrelo ulje može da dovede do požara.
12. Koristite šerpe i tiganje isključivo sa mašinski obrađenim dnom. Oštre ivice dovode do ogrebotina na površini.
13. Nemojte da koristite aluminijumske šerpe i tiganje. Aluminijum dovodi do oštećenja površine ploče za kuvanje.



Prskanje i prelivanje mogu da dovedu do oštećenja površine ploče za kuvanje i požara.



Nemojte da koristite ploče sa konveksnim ili konkavnim dnom.











Ako je prečnik šerpe manji od prečnika ploče, doći će do gubitka energije.



Koristite šerpe i tiganje isključivo sa ravnim dnom.

UPUTSTVO ZA ELEKTRONSKU TABLU



	Taster za biranje polja za kuvanje dole levo
	Taster za biranje polja za kuvanje gore levo
	Taster za biranje polja za kuvanje gore desno
	Taster za biranje polja za kuvanje dole desno
	Taster plus
	Taster minus
	Taster za uključivanje i isključivanje
	Oznaka na displeju temperature



Uključivanje ploče za kuvanje

NAPOMENA

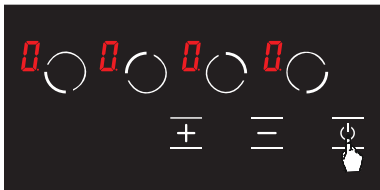
Uređaj počinje da radi u roku od 1 sekunde nakon što se priključi na električnu mrežu. Sve LED lampice i ekrani svetle 1 sekundu.





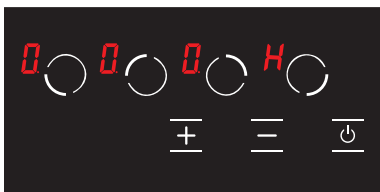

Slika 1

Uređaj se uključuje pritiskom na taster . Oznaka  prikazuje se na svim ekranima. (Pogledajte sl. 1)





Slika 2

Ako je temperatura stakla iznad grejnih zona veća od + 60°C, oznake  i  prikazuju se na odgovarajućim ekranima ( = 0,5 sekundi,  = 0,5 sekundi). (Pogledajte sl. 2)

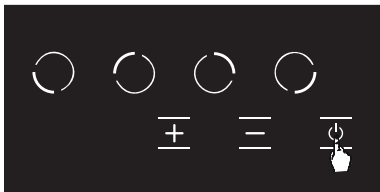
Isključivanje ploče za kuvanje



Slika 3

Uređaj se isključuje pritiskom na taster . (Pogledajte sl. 3)
Uređaj možete da isključite pritiskom na taster  čak i kada je blokada za zaštitu dece aktivna.

UPOZORENJE!

Elektronske komponente ostaju aktivne 20 sekundi. Ako se u ovom periodu ne promeni jačina, uređaj se automatski prebacuje na „režim isključenja“ uz zvučni signal.

Prikaz preostale toplote

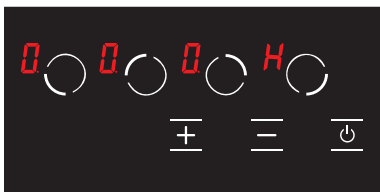

Slika 4

Ako oznaka  svetli na displeju ploče za kuvanje, to znači da je odgovarajuća grejna zona još uvek vruća. Ona može da se iskoristi za zagrevanje male količine hrane. (Pogledajte sl. 4)

UPOZORENJE!

Displej preostale toplote ne svetli i stoga ne upozorava korisnika na toplotu u slučaju nestanka struje.

UPOZORENJE!

Displej svakog polja za kuvanje ostaje aktivan usled preostale toplote dok izmerena temperatura stakla ne padne ispod + 60°C.

Uključivanje polja za kuvanje na ploči za kuvanje

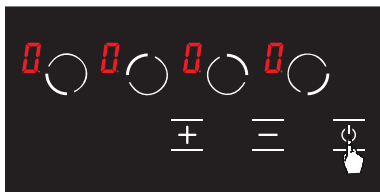

Slika 5

1. Uključite ploču za kuvanje pritiskom na taster  (Pogledajte sl. 5)

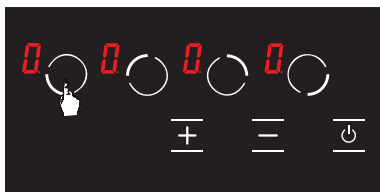

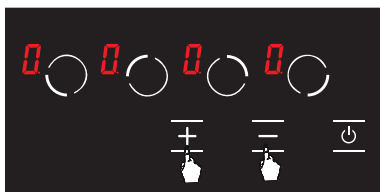

Slika 6

2. Pritisnite odgovarajući taster za biranje grejne zone. Prikazaće se oznaka  za odgovarajuću grejnu zonu nakon prvog dodira. (Pogledajte sl. 6)





Slika 7

3. Jačina odgovarajuće grejne zone može da se podesi od 1 do 9 korišćenjem tastera  i  ili od  do 9 prema opciji ploče za kuvanje. (Pogledajte sl. 7)



UPOZORENJE!

Ako je izabrana grejna zona vruća, nakon izbora će se prikazati oznaka  umesto oznake .

Funkcija održavanja toplote (opciono)

Funkcija održavanja toplote održava skuvanu hranu toplom na grejnoj zoni za kuvanje. Izabrana grejna zona radi sa manjom snagom u ovoj funkciji. Funkcija održavanja toplote istovremeno predstavlja jačinu grejne zone.

Za aktiviranje funkcije održavanja toplote:

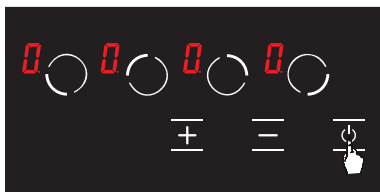

Slika 8

1. Uključite ploču za kuvanje pritiskom na taster . (Pogledajte sl. 8)

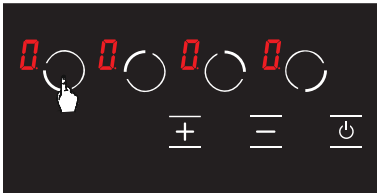

Slika 9

2. Pritisnite jednom odgovarajući taster za biranje grejne zone. Oznaka **0** prikazuje se nakon prvog dodira. (Pogledajte sl. 9)

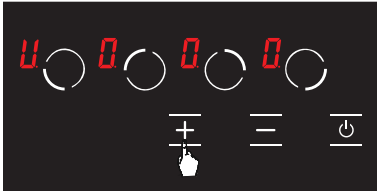

Slika 10

3. Zatim pritisnite jednom taster **+**. Prikazaće se oznaka **H** za odgovarajuću grejnu zonu. (Pogledajte sl. 10) Time će se aktivirati funkcija održavanja toplote.

Isključivanje polja za kuvanje na ploči za kuvanje

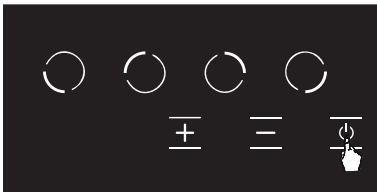

Slika 11

1. Ploču za kuvanje možete da isključite pritiskom na taster **P**. (Pogledajte sl. 11)

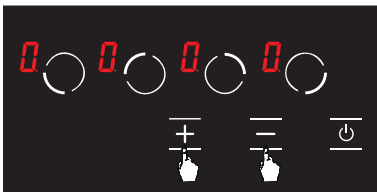

Slika 12

2. Pomoću tastera **+** i **-** podesite jačinu na svim grejnim zonama (Pogledajte sl. 12) Ploča za kuvanje sama se isključuje nakon 20 sekundi.

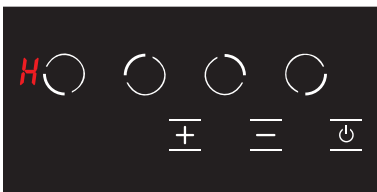

Slika 13

3. Ako je i nakon 20 sekundi neka grejna zona još uvek vruća, prikazuje se simbol **H** dok se temperatura odgovarajuće grejne zone ne spusti ispod +60°C. (Pogledajte sl. 13) Nakon što se isključi ploča za kuvanje, u slučaju da odgovarajuća grejna zona nije vruća, ne prikazuje se nijedna oznaka.

Funkcija blokade za zaštitu dece (opciono)

Za aktiviranje blokade za zaštitu dece



Slika 14

1. Pritisnite istovremeno taster za biranje prednje grejne zone levo (0) i taster minus (-) i čućete kraći signal upozorenja. (Pogledajte sl. 14) Zatim sklonite prste sa kontrolne table ploče za kuvanje.

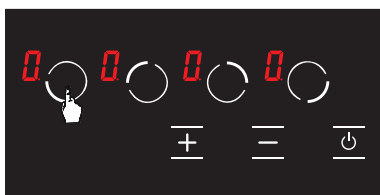

Slika 15

2. Pritisnite ponovo taster za biranje prednje grejne zone levo (0). (Pogledajte sl. 15)

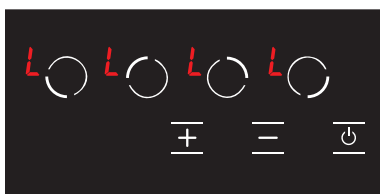

Slika 16

3. Tada se aktivira blokada za zaštitu dece i prikazuje se oznaka **L** na svim grejnim zonama kao signalizacija. (Pogledajte sl. 16) Oznake **L** i **H** naizmenično se prikazuju u slučaju da je neka grejna zona vruća.

Za deaktiviranje blokade za zaštitu dece dok se ploča za kuvanje ne isključi

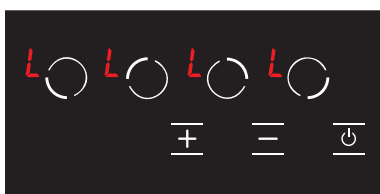

Slika 17

1. Oznaka **L** prikazuje se na svim grejnim zonama kada je uključena ploča za kuvanje i aktivirana blokada za zaštitu dece. (Pogledajte sl. 17) Oznake **L** i **H** naizmenično se prikazuju u slučaju da je neka gejna zona vruća. Ploču za kuvanje možete da uključite ili isključite samo pomoću tastera **P**.

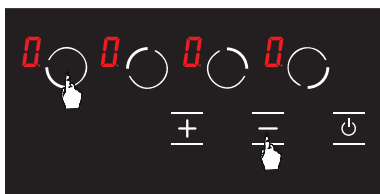

Slika 18

2. Pritisnite istovremeno taster za biranje grejne zone napred levo (0) i taster minus (-). (Pogledajte sl. 18) Tada ćete čuti kraći signal upozorenja. Zatim sklonite prste sa kontrolne table ploče za kuvanje.

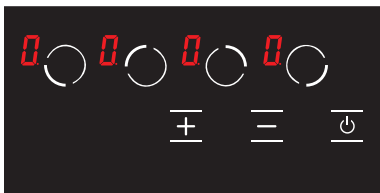

Slika 19

Za potpuno aktiviranje blokade za zaštitu dece

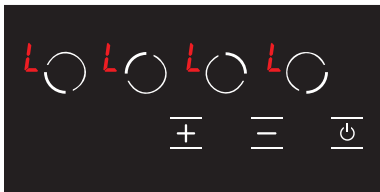

Slika 20

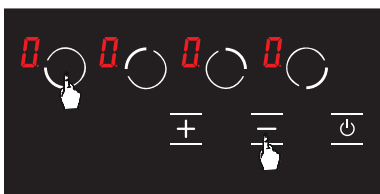

Slika 21

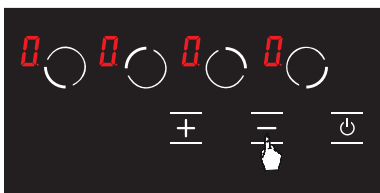

Slika 22



Slika 23

3. Oznaka **H** prikazuje se na svim ekranima. (Pogledajte sl. 19) Oznake **L** i **H** naizmenično se prikazuju u slučaju da je neka grejna zona vruća.

⚠ UPOZORENJE!

Blokada za zaštitu dece je deaktivirana dok se ploča za kuvanje ne isključi samo na način koji je naveden u ovom poglavlju. Drugim rečima, blokada za zaštitu dece ponovo se aktivira kada se uređaj sledeći put uključi. Dakle, blokada za zaštitu dece aktivira se svaki put kad se ploča za kuvanje isključi i uključi.

1. Oznaka **L** prikazuje se na svim grejnim zonama kada je uključena ploča za kuvanje i aktivirana blokada za zaštitu dece. (Pogledajte sl. 20) Oznake **L** i **H** naizmenično se prikazuju u slučaju da je neka grejna zona vruća. Ploču za kuvanje možete da uključite ili isključite samo pomoću tastera

2. Pritisnite istovremeno taster za biranje grejne zone napred levo () i taster minus (). (Pogledajte sl. 21) Tada ćete čuti kraći signal upozorenja. Zatim sklonite prste sa kontrolne table ploče za kuvanje.

3. Ponovo pritisnite taster (Pogledajte sl. 22). To je potrebno odmah nakon 2. koraka. Blokada za zaštitu dece se trajno deaktivira. Drugim rečima, blokada za zaštitu dece će i dalje biti deaktivirana, čak i kada se uređaj ponovo isključi i uključi.

4. Uređaj se prebacuje u režim pripravnosti nakon ovih postupaka. Međutim, oznaka **H** će se prikazati u slučaju da je grejna zona vruća, čak i ako je uređaj prebačen u režim pripravnosti. (Pogledajte sl. 23)



UPOZORENJE!

Blokada za zaštitu dece se deaktivira u slučaju nestanka struje.

Kodovi grešaka i preporuke za otklanjanje

Kodovi grešaka, njihovi mogući uzroci i preporuke za otklanjanje navedeni su u tabeli u nastavku.



UPOZORENJE!

Tabela u nastavku odnosi se na sve modele.

Kod greške	Opis greške	Mogući uzrok greške	Otklanjanje greške
ER 03 i neprekidni zvučni signal	Konstantno korišćenje tastera: kontrolna jedinica je prekinuta nakon 10 sekundi.	Voda ili kuhinjski pribor na staklu kontrolne jedinice.	Očistiti radnu površinu ploče za kuvanje.
ER 20	Programska greška.	^ C greška.	Zameniti elektronsku tablu.
ER 21	Prekomerna temperatura.	Ambijentalna temperatura je za elektroniku suviše visoka.	Sačekati da se površina za kuvanje ohladi. Proveriti kontrolu temperature na kontrolnoj jedinici.
ER 22	Greška testiranja tastera. Kontrolna jedinica se isključuje nakon 3,5 - 7,5 sekundi.	Kratak spoj ili greška u detekciji tastera.	Zameniti elektronsku tablu.
ER 31	Podaci konfiguracije su pogrešni.	---	Potrebna je nova konfiguracija.
ER 36	Greška senzora temperature.	Kratak spoj ili se elektronska tabla isključuje.	Zameniti elektronsku tablu.
ER 40	Napon napajanja je prenizak za uključivanje uređaja.	Primarni PTC je suviše vruć.	Isključiti ploču za kuvanje iz struje.
ER 47	Greška „u komunikaciji“ između konfiguracije elektronske table i grejnih zona.	Nema komunikacije ili pogrešna komunikacija.	Proverite da li je kabl za priključivanje pravilno i funkcionalno povezan.
U 400	Pogrešno povezivanje.	Kontrolna jedinica je pogrešno povezana.	Pravilno povežite ploču za kuvanje na mrežni napon.



UPOZORENJE!

Ako se uređaj predugo koristi na maksimalnom nivou, može automatski da se isključi. Ovo je uobičajena mera za bezbednost uređaja.

ODRŽAVANJE I ČIŠĆENJE

Pre nego što započnete održavanje ili čišćenje, prvo isključite utikač za struju i ventil za gas. Ako je ploča za kuvanje vruća, sačekajte da se ohladi.

1. Da bi vaša ploča za kuvanje imala dug i ekonomičan radni vek, redovno je treba održavati i čistiti.
2. Nemojte čistiti ploču za kuvanje grubim predmetima, kao što su oštra četka, žica za čišćenje ili nož. Nemojte koristiti abrazive, materijale koji grebu, kiseline ili deterdžent.
3. Nakon brisanja delova ploče za kuvanje krpom sa sapunicom, isperite je i obrišite mekom krpom.
4. Očistite staklene površine posebnim materijalom za čišćenje stakla. Zbog toga što ljušćenje staklenih površina dovodi do loma, dok ih čistite, nemojte da koristite abrazivna sredstva za čišćenje ili oštre metalne alate za guljenje.
5. Nemojte čistiti ploču za kuvanje paročistačima.
6. Tokom čišćenja ploče za kuvanje nikada nemojte da koristite zapaljive materijale, kao što su kiselina, razređivač i gas.
7. Nemojte prati plastične ili aluminijumske delove ploče za kuvanje u mašini za pranje posuđa.
8. Odmah očistite sirće, limun, so, koka-kolu i slične kisele i alkalne supstance koje prosplete na ploču za kuvanje.
9. Vremenom, dugmad ploče za kuvanje se blokiraju i u tom slučaju dugmad je potrebno zameniti. Zamenu treba da obavi ovlašćeni servis.

PROBLEMI I PREDLOZI REŠENJA

Probleme sa kojima se možete sresti možete da rešite proverom sledećih stavki pre pozivanja tehničkog servisa.

Ako radna ploča ne funkcioniše:

1. Proverite da li je kabl za napajanje ploče za kuvanje priključen.
2. Ispitajte na bezbedan način da li je struja prisutna u mreži.
3. Proverite osigurače.
4. Proverite da li je oštećenje prisutno na kablju za napajanje.

PRAVILA RUKOVANJA

1. Premeštanje i transport vršite u originalnoj kutiji.
2. Budite veoma pažljivi prilikom utovara/istovara uređaja i rukovanja.
3. Proverite da li je ambalaža čvrsto zatvorena tokom rukovanja i transporta.
4. Zaštitite ambalažu od spoljašnjih faktora (kao što su vlaga, voda itd.) koji je mogu oštetiti.
5. Vodite računa da se uređaj ne ošteti udarcima, padovima, kapima vode itd. tokom rukovanja i transporta, i vodite računa da ga ne polomite ili deformišete tokom rada.

EKOLOŠKO ODLAGANJE



Odložite na ekološki način.

Ovaj uređaj je označen u skladu sa evropskom Direktivom 2012/19/EU o upotrebi električnih i elektronskih uređaja (otpadna električna i elektronska oprema - WEEE). Smernice određuju okvirni rad za povratak i recikliranje korišćenih uređaja na način primenjiv u celoj EU.

INFORMACIJE O AMBALAŽI

Ambalaža proizvoda je napravljena od sekundarnih sirovina u skladu sa našim nacionalnim propisima za zaštitu životne sredine. Ne bacajte ambalažu zajedno sa kućnim ili drugim otpadom. Odnosite je do sabirnih centara za ambalažu koje su odredile lokalne vlasti.

TESLA

tesla.info